



BOSCH



Register your
new device on
MyBosch now and
get free benefits:
[bosch-home.com/
welcome](https://bosch-home.com/welcome)

საშრობი მანქანა

WTN86202ME

[ka] მომხმარებლის
სახელმძღვანელო და
ინსტალაციის ინსტრუქციები

დამატებითი ინფორმაციისათვის, იხილეთ ციფრული მომხმარებლის სახელმძღვანელო.



სარჩევი

1 უსაფრთხოება	4	8 შრობის მიზანი.....	22
1.1 ზოგადი მითითებები.....	4	8.1 შრობის შედეგის შეცვლა.....	22
1.2 დანიშნულებისამებრივი გამოყენება.....	4	8.2 შრობის შედეგის არჩევა.	22
1.3 გამოყენების სპექტრის შეზღუდვა	4	9 პროგრამები	23
1.4 უსაფრთხო ინსტალაცია.....	5	9.1 ავტომატური პროგრამები.....	23
1.5 უსაფრთხო გამოყენება.....	7	9.2 პროგრამები დროის მიხედვით	25
1.6 უსაფრთხო გაწმენდა და ტექნიკური მომსახურება.....	10	10 აქსესუარი.....	27
2 საკუთრების ზიანის თავიდან აცილება	12	11 სარეცხი.....	27
3 გარემოს დაცვა და ეკონომია ...	12	11.1 სარეცხის მომზადება	27
3.1 შეფუთვის გადაგდება.....	12	12 მართვის საფუძვლები.....	28
3.2 ენერჯის დაზოგვა.....	13	12.1 მოწყობილობის ჩართვა.....	28
3.3 ეკონომიური ენერჯის რეჟიმი.....	13	12.2 პროგრამის დაყენება	28
4 მონტაჟი და დაერთება.....	13	12.3 პროგრამის პარამეტრების შეცვლა	28
4.1 მოწყობილობის განფუთვა ...	13	12.4 სარეცხის ჩატვირთვა	28
4.2 შესრულების მოცულობა.....	14	12.5 პროგრამის ჩართვა.....	28
4.3 მოთხოვნები დამონტაჟების ადგილისადმი	14	12.6 პროგრამის დასრულების აქტიური დროს შეცვლა.....	29
4.4 მოწყობილობის დაყენება.....	15	12.7 სარეცხის დამატება.....	29
4.5 დანადგარის ელექტრული შეერთება	15	12.8 პროგრამის შეწყვეტა	29
5 გაცნობა.....	16	12.9 თეთრეულის გამოღება.....	29
5.1 მოწყობილობა	16	12.10 მოწყობილობის გამორთვა.....	29
5.2 მართვის პანელი	17	12.11 ძაფის ნარჩენების ფილტრი	29
6 დისპლეი.....	18	12.12 კონდენსატის რეზერვუარი	31
7 ღილაკები.....	20	13 ბავშვების უსაფრთხოება	32
		13.1 გაააქტიურეთ ბავშვების უსაფრთხოების ჩამკეტი	32
		13.2 ბავშვების უსაფრთხოების ბლოკირების გამორთვა.....	32

14 ძირითადი პარამეტრები	33
14.1 ძირითადი პარამეტრების მიმოხილვა.....	33
14.2 ძირითადი პარამეტრების შეცვლა	33
15 წმენდა და მოვლა.....	34
15.1 გაწმენდასთან და მოვლასთან დაკავშირებული რჩევები ...	34
15.2 დამიწების ბლოკი.....	34
15.3 სინესტის სენსორი	36
16 ხარვეზების აღმოფხვრა	38
17 ტრანსპორტირება, შენახვა და განკარგვა.....	43
17.1 მოწყობილობის მომზადება ტრანსპორტირებისთვის	43
17.2 ძველი დანადგარების განკარგვა.....	43
18 კლიენტთა მომსახურების სამსახური	44
18.1 ნაწარმის არტიკული (E- Nr) და ქარხნული ნომერი (FD).....	44
19 მოხმარების ერთეულები	45
20 ტექნიკური მონაცემები.....	46



1 უსაფრთხოება

დაიცავით უსაფრთხოების ტექნიკის მითითებები.

1.1 ზოგადი მითითებები



- წაიკითხეთ ინსტრუქცია საფუძვლიანად.
- შეინახეთ ინსტრუქცია, ისევე როგორც პროდუქტის სხვა ინფორმაციები შემდგომი გამოყენებისათვის ან შემდგომი მეკატრონისათვის.
- ტრანსპორტირებისას მოწყობილობის დაზიანების შემთხვევაში, ნუ ჩართავთ მას.

1.2 დანიშნულებისამებრივი გამოყენება

მოწყობილობა გამოიყენეთ მხოლოდ:

- მშრალი და გარეცხილი ქსოვილების გასაშრობად და გასაანლებლად.
- კერძო საკუთრებაში მოსახმარებლად სახლის პირობებსა და დახურულ სივრცეებში.
- ზღვის დონიდან არა უმეტეს 4000 მ სიმაღლეზე.

1.3 გამოყენების სპექტრის შეზღუდვა

ამ მოწყობილობის გამოყენება ნებადართულია 8 წელზე უფროსი ასაკის ბავშვებისათვის და ფიზიკურად, სენსორულად ან გონებრივად შეზღუდული უნარის მქონე ადამიანებისათვის ან გამოცდილებისა თუ ცოდნის არ მქონე პირთათვის, მეთვალყურეობის შემთხვევაში და/ან მოწყობილობის უსაფრთხო მოხმარების შესწავლის შემდეგ, თუ მათთვის გასაგებია არასწორ მოხმარებასთან დაკავშირებული რისკები.

ბავშვების თამაში მოწყობილობასთან დაუშვებელია.

გაწმენდითი სამუშაოები, ისევე როგორც დანადგარის ტექნიკური მომსახურება დაუშვებელია განხორციელდეს ბავშვების მიერ მეთვალყურეობის გარეშე.

არ მიუშვათ შინაური ცხოველები და 3 წლამდე ბავშვები მოწყობილობასთან.

1.4 უსაფრთხო ინსტალაცია

⚠ გაფრთხილება – ელექტრული შოკის საშიშროება!

საშიშია არაკვალიფიცირებული ინსტალაცია.

- ▶ მოწყობილობის შეერთება და ექსპლუატაცია უნდა ხდებოდეს ტიპის ნიშნულზე მოცემული მნიშვნელობების შესაბამისად.
 - ▶ უსაფრთხოების ზომების დაცვით დაყენებულ შტეფსელში მოწყობილობა ცვლადი დენით უნდა შეერთდეს.
 - ▶ სახლის ელექტრული მონტაჟების დამცავი სისტემა ჯეროვნად უნდა იყოს დაყენებული. დასაყენებლად უნდა გამოყენებულ იქნას კაბელები გამტარების საკმარისად დიდი ჯვარედინი კავშირებით.
 - ▶ დამცავი გამომრთველით მოწყობილობის გამოყენების შემთხვევაში ნებადართულია მხოლოდ ტიპის გამოყენება აღნიშვნით .
 - ▶ აკრძალულია მოწყობილობის აღჭურვა გარე გადამრთველით, მაგალითად, ტაიმერით ან დისტანციური მართვის პულტით.
 - ▶ აკრძალულია მოწყობილობის გამოყენება ჯაჭვში, რომელშიც რეგულარულად ირთობა და ითიშება ენერგომომარაგება.
 - ▶ თუ მოწყობილობა ჩაშენებულია, აუცილებელია ქსელის კაბელის შტეფსელთან ჩანგლის თავისუფალი წვდომის გათვალისწინება, თუ ეს შესაძლებელი არ არის, საჭიროა სტაციონალურ ელექტროკაბელიში პოლუსები განმუხტვის სპეციალური გამომრთველის გათვალისწინება, მოტაჟის პირობების თანახმად.
 - ▶ დანადგარის დაყენებისას ყურადღება მიაქციეთ, რომ ქსელის გაყვანილობა არ მოიჭეჭყოს ან დაზიანდეს.
- საფრთხის შემცველია ქსელის შეერთების დაზიანებული იზოლაცია.
- ▶ ქსელის გაყვანილობა, არასოდეს შეიყვანოთ კონტაქტში სითბოს წყაროებთან ან მოწყობილობის ცხელ ნაწილებთან.

- ▶ ქსელის გაყვანილობა, არასოდეს შეიყვანოთ კონტაქტში ბასრ კიდეებთან ან კანტებთან.
- ▶ ქსელის გაყვანილობა არასოდეს გადალუნოთ, დაჭეჭყოთ ან შეცვალოთ.

⚠ გაფრთხილება – ხანძრის საშიშროება!

დმაგრძელებელი დენის კაბელის ან არანებადართული გადამყვანების (ადაპტერის) გამოყენება საშიშია.

- ▶ არ გამოიყენოთ დამაგრძელებელი კაბელები, ან მრავლობითი შტეფსელები.
- ▶ გამოიყენეთ მხოლოდ მწარმოებლის მიერ დაშვებული გადამყვანი (ადაპტერი) და ელექტრომოწოდების შნური.
- ▶ თუ ელექტრომოწოდების შნური ძალიან მოკლეა და არ გაქვთ უფრო გრძელი, დაუკავშირდით ელექტრიკოსს, რათა მოახდინოს სახლში მონტაჟის ადაპტირება.

⚠ გაფრთხილება – დაზიანების მიღების საშიშროება!

დანადგარის მაღალ წონას აწევისას დაზიანების განპირობება შეუძლია.

- ▶ დანადგარი არ ასწიოთ მარტომ.
თუ მოწყობილობა არასწორედაა დაყენებული, ის შესაძლოა გადმოვარდეს.
- ▶ საშრობი მანქანა დააყენეთ სარეცხზე, მხოლოდ საშრობი მანქანის მწარმოებლის მიერ მოწოდებული მიერთების კომპლექტის გამოყენებით
→ "აქსესუარი", გვერდი 27. ინსტალაციის სხვა ვარიანტები არ არის დაშვებული.
- ▶ თუ საშრობი მანქანის მწარმოებელი არ გთავაზობთ სპეციალურ კომპლექტს მიერთებისთვის, მოწყობილობის ჩაშენება დაუშვებელია.
- ▶ აკრძალულია მოწყობილობების ერთ სვეტში ჩაშენება, თუ მათ აქვთ სხვადასხვა სიღრმე და სიგანე, და წარმოებულია სხვადასხვა მწარმოებლის მიერ.
- ▶ აკრძალულია სარეცხი და საშრობი მანქანების სვეტის დამონტაჟება პოდიუმზე, მოწყობილობა შესაძლოა გადმოვარდეს.

⚠ გაფრთხილება – გაგუდვის საშიშროება!

ბავშვებმა შესაძლოა შესაფუთი მასალა თავზე ჩამოიცვან და შიგნით გაეხვიონ, რაც დაზიანების საფრთხეს ქმნის.

- ▶ შესაფუთი მასალა ბავშვებს მოარიდეთ.
- ▶ არ მისცეთ ბავშვებს უფლება ითამაშონ შესაფუთი მასალებით.

⚠ გაფრთხილება – დაზიანების მიღების საშიშროება!

მოწყობილობა შესაძლოა ვიბრირებდეს ან გადაადგილდეს მუშაობის დროს.

- ▶ მოწყობილობა დააყენეთ სუფთა, თანაბარ და მყარ ზედაპირზე.
- ▶ გაასწორეთ მოწყობილობა ფეხების ტრიალის და თარაზოს მეშვეობით.

შლანგების და მისაერთებელი კაბელების არასწორმა ჩაფენამ შესაძლოა გამოიწვიოს გაჟონვა.

- ▶ შლანგები და გაყვანილობა ისე განათავსეთ, რომ ფეხის წამოდების რისკი არ იყოს.

მოწყობილობების გადადგმა გამოწვეული ნაწილებით მაგ.: კარებით, შესაძლოა გამოიწვიოს მისი დაზიანება.

- ▶ არ დაუშვათ მოწყობილობის გადაადგილება გამოწვეული ნაწილებით.

⚠ გაფრთხილება – გაჭრის საშიშროება!

მოწყობილობის ბასქ კიდეებთან შეხებამ შესაძლოა გამოიწვიოს ჭრილობები.

- ▶ არ შეეხოთ მოწყობილობის ბასრ კიდეებს.
- ▶ ჩაიცვით დამცავი ხელთათმანები ინსტალაციისას და მოწყობილობის ტრანსპორტირებისას.

1.5 უსაფრთხო გამოყენება

⚠ გაფრთხილება – ელექტრული შოკის საშიშროება!

საფრთხის შემცველია დაზიანებული მოწყობილობა ან დაზიანებული ქსელის კაბელი.

- ▶ არასოდეს გამოიყენოთ დაზიანებული მოწყობილობა.

- ▶ აკრძალულია ქსელის კაბელის მოქაჩვა, მოწყობილობის ელექტროქსელიდან გამოსართავად. გამოსწიეთ შტეფსელიდან ქსელის კაბელის ჩანგალი.
- ▶ მოწყობილობის ან ქსელის კაბელის დაზიანების შემთხვევაში დაუყოვნებლივ გამოიღეთ ჩანგალი შტეფსელიდან და გამორთეთ დამცველი დამცველების ბლოკში.
- ▶ დაუკავშირდით კლიენტთა მომსახურებას. → გვერდი 44 სინოტივის შეჭრას, ელექტრო შოკის გამოწვევა შეუძლია.
- ▶ გამოიყენეთ მოწყობილობა მხოლოდ დახურულ შენობაში.
- ▶ არ გამოიყენოთ მოწყობილობები ძალიან მაღალი ტემპერატურის ან სინესტის დროს.
- ▶ დანადგარის საწმენდად არ გამოიყენოთ ორთქლით მწმენდავი, მაღალი წნევით საწმენდი, მილოვანი ან ნაკადით რეცხვის საშუალებები.

⚠ გაფრთხილება – ჯანმრთელობის დაზიანების საშიშროება!

ბავშვებს შეუძლიათ მოწყობილობაში ჩაკეტვა და თავის საფრთხეში ჩაგდება.

- ▶ დანადგარი არ მოათავსოთ კარის უკან, რომელსაც დანადგარის კარის გაღების ბლოკირება ან შეფერხება შეუძლია.
- ▶ ექსპლუატაციის ვადა გადაცილებული მოწყობილობების ჩანგლები გამოაერთეთ მოწყობილობიდან, შემდეგ გადაჭერით ქსელთან დამაკავშირებელი კაბელი და მწყობრიდან გამოიყვანეთ მოწყობილობის კარი, რათა აღარ დაიხუროს.

⚠ გაფრთხილება – გაგუდვის საშიშროება!

ბავშვებს შეუძლიათ პატარა ნაწილები შეისუნთქონ ან გადაყლაპონ და ამით დაიხრჩონ.

- ▶ მოარიდეთ ბავშვებს პატარა ნაწილები.
- ▶ არ მისცეთ ბავშვებს უფლება პატარა ნაწილებით ითამაშონ.

⚠ გაფრთხილება – აფეთქების საშიშროება!

ქვანახშირის მტვერმა ან ფქვილმა, რომელიც მოწყობილობის გარშემო იმყოფება, შესაძლოა გამოწვიოს აფეთქება.

- ▶ ექსპლუატაციის დროს მოწყობილობა სუფთად შეინახეთ.

⚠ გაფრთხილება – მოწამლვის საშიშროება!

მოცემული მოწყობილობის კონდენსანტი არი არის სასმელი წყალი და ის შესაძლოა ძაფის ნარჩენებით იყოს დაბინძურებული.

- ▶ არ დალიოთ და არ გამოიყენოთ განმეორებით კონდენსანტი მოწყობილობიდან.

სარეცხმა საშუალებამ და კონდინციონერმა შესაძლოა გამოიწვიოს მოწამვლა გადაყლაპვის შემთხვევაში.

- ▶ ორგანიზმში შესაძლო მოხვედრის შემთხვევაში მიმართეთ ექიმს დახმარებისთვის.
- ▶ სარეცხი საშუალება და კონდინციონერი შეინახეთ ბავშვებისთვის ხელმიუწვდომელ ადგილას.

⚠ გაფრთხილება – აფეთქების საშიშროება!

ძაფის ნარჩენების ფილტრის ნარჩენები შესაძლოა ააღდეს შრობის დროს.

- ▶ რეგულარულად გაასუფთავეთ ძაფის ნარჩენების ფილტრი. ადვილადააღებადი საგნები, კერძოდ, სანთებელა ან ასანთი, შესაძლოა ააღდეს გაშრობის დროს.

- ▶ შრობამდე მოაშორეთ ყველა ადვილადააღებადი საგნები ტანსაცმლის ჯიბეებიდან.

გაურეცხავი ტექსტილური ნაკეთობები გამხსენლის, ზეთის, ვოსკის, ვოსკის მოშორების საშუალების, საღებავის, ცხიმის ან ლაქების ამომყვანის ნაკვალევით შესაძლოა ააღდეს შრობის დროს.

- ▶ აკრძალულია ამ მოწყობილობაში გაურეცხავი ტანსაცმლის გაშრობა.
- ▶ გაშრობამდე სათანადოდ გარეცხეთ ტანსაცმელი ცხელი წყლით სარეცხი საშუალებით.
- ▶ არ გამოიყენოთ მოწყობილობა, თუ ტანსაცმელი წინასწარ გასუფთავებული იყო საყოფაცხოვრებო ქიმიკატებით.

⚠ გაფრთხილება – ხანძრის საშიშროება!

შრობის ვადამდე შეწყვეტის შემთხვევაში ტანსაცმელი არასათანადოდ იქნება გაგრილებული და შესაძლოა ააღდეს.

- ▶ არ გააჩეროთ შრობის პროგრამა ვადამდე.

- ▶ შრომის ვადამდელი შეწყვეტის შემთხვევაში დაუყოვნებლივ გამოიღეთ და გაასწორეთ ტანსაცმელი.

⚠ გაფრთხილება – დაზიანების მიღების საშიშროება!

მოწყობილობაზე დაადგომის ან დაყრდნობის შემთხვევაში თავსახური შესაძლოა გატყდეს.

- ▶ არ დაუშვათ მოწყობილობაზე დადგომა ან დაყრდნობა. ღია კარზე დადგომისას ან დაყრდნობისას მოწყობილობა შესაძლოა გადაყირავდეს.
- ▶ არ დადგეთ და არ დაეყრდნოთ მოწყობილობის ღია კარზე.
- ▶ მოწყობილობის კარზე არ დატოვოთ არანაირი საგანი. არ შეეხოთ მბრუნავ ბარაბანს - ამან შესაძლოა გამოიწვიოს ხელების ტრავმა.
- ▶ დაელოდეთ ბარაბანის სრულ გაჩერებას.

⚠ გაფრთხილება – დამწვრობის საშიშროება!

მუშაობის დროს მოწყობილობის უკანა კედელი ცხელდება.

- ▶ არ შეეხოთ მოწყობილობის ცხელ უკანა კედელს.
- ▶ მოაცილეთ ბავშვები მოწყობილობის ცხელ უკანა კედელს.
- ▶ მოწყობილობა დააყენეთ ისე, რომ მისი უკანა კედელი რაც შეიძლება ახლოს იყოს იყოს ოთახის კედელთან.

1.6 უსაფრთხო გაწმენდა და ტექნიკური მომსახურება

⚠ გაფრთხილება – ელექტრული შოკის საშიშროება!

არაკვალიფიცირებული შეკეთებისას მოწყობილობა შესაძლოა გახდეს საფრთხის წყარო.

- ▶ აკრძალულია მოწყობილობის ტექნიკური მოდიფიცირება ან მის ფუნქციონალში ცვლილების შეტანა.
- ▶ მოწყობილობის შეკეთება ნებადართულია მხოლოდ კვალიფიცირებული სპეციალისტისთვის.
- ▶ მოწყობილობის შეკეთებისთვის შეიძლება მხოლოდ ორიგინალური ნაწილების გამოყენება.
- ▶ იმ შემთხვევაში, თუკი დაზიანდება აპარატის დენტან მისაერთებელი სადენი, საფრთხის თავიდან აცილების მიზნით ის უნდა შეიცვალოს მწარმოებლის ან მისი კლიენტთა მომსახურების ცენტრის ან შესაბამისი კვალიფიკაციის მქონე პირის მიერ.

მოწყობილობაში შესული სინესტე შესაძლოა დენის დარტყმის მიზეზი გახდეს.

- ▶ გასუფთავების წინ გამოღეთ ქსელური კაბელის ჩანგალი ან გამორთეთ დამცავი დამცავების ბლოკში.
- ▶ დანადგარის საწმენდად არ გამოიყენოთ ორთქლით მწმენდავი, მაღალი წნევით საწმენდი, მილოვანი ან ნაკადით რეცხვის საშუალებები.

⚠ გაფრთხილება – დაზიანების მიღების საშიშროება!

არაორიგინალური სათადარიგო ნაწილების და ორიგინალური აქსესუარების ერთდროული გამოყენება საშიშია.

- ▶ გამოიყენეთ მხოლოდ ორიგინალური სათადარიგო ნაწილები და მწარმოებლის ორიგინალური აქსესუარები.

⚠ გაფრთხილება – მოწამლვის საშიშროება!

სარეცხი საშუალებების გამოყენებამ, რომლებიც შეიცავს გამხსნელებს, შესაძლოა გამოიწვიოს ტოქსიკური აირების წარმოქმნა.

- ▶ არ გამოიყენოთ გამხსნელის შემცველობით საწმენდი საშუალებები.

2 საკუთრების ზიანის თავიდან აცილება

ყურადღება!

კონდინციონერის, სარეცხი საშუალების, მოვლის საშუალების და საწმენდი საშუალებების არასწორმა გამოყენებამ შესაძლოა გამოიწვიოს მოწყობილობის მუშაობის გაუარესება.

- ▶ დაიცავით მწარმოებლების მითითები დოზირების შესახებ.

მაქსიმალური მოცულობის გადაჭარბება იწვევს მოწყობილობის მუშაობის გაუარესებას.

- ▶ დაიცავით და არ გადააჭარბოთ ჩატვირთვის მაქსიმალური მოცულობა ყოველი პროგრამისთვის.

→ "პროგრამები", გვერდი 23

მოწყობილობის გადახურება აუარესებს მის მუშაობას.

- ▶ მუშაობის დროს მოწყობილობის სავენტილაციო ხანგრეტები უნდა დარჩეს ნია.

- ▶ უზრუნველყავით შენობაში სათანადო ვენტილაცია.

მსუბუქი ობიექტები, კერძოდ, თამბაქო და ბუმბული, მუშაობის პერიოდში შესაძლოა

სავენტილაციო ხანგრეტებში გაიჭედოს და გააუარესოს მოწყობილობის მუშაობა.

- ▶ ექსპლუატაციის დროს მოწყობილობა სუფთად შეინახეთ.
- ▶ მსუბუქი საგნები მოწყობილობისგან შორს შეინახეთ.

პენონივითიერების და რეზინის ჩასაგებები შრომის პროცესში შესაძლოა დეფორმირდეს ან გადნეს.

- ▶ აკრძალულია პენონივითიერების და რეზინის ჩასაგებებიანი ტანსაცმლის გაშრობა.

შეუსაბამო საწმენდ საშუალებებს შეუძლია დანადგარის ზედაპირის დაზიანება გამოიწვიოს.

- ▶ ნუ გამოიყენებთ ბასრ ან აქაფებად საწმენდ საშუალებებს.
- ▶ ნუ გამოიყენებთ ძლიერ ალკოჰოლურ გამწმენდ საშუალებებს.
- ▶ ნუ გამოიყენებთ მყარ სახეხებს ან ღრუბლებს.
- ▶ მოწყობილობა გარედან რბილი, ნოტიო ჩვარით გაწმინდეთ.
- ▶ მოწყობილობასთან კონტაქტისას უშუალოდ მოაშორეთ ყველა სარეცხი საშუალების, გაფრქვეული ნივთიერებების ან ნაგვის ნარჩენი.

3 გარემოს დაცვა და ეკონომია

3.1 შეფუთვის გადაგდება

შესაფუთი მატერიალი ეკოლოგიურად უსაფრთხოა და შესაძლებელია განმეორებითი გამოყენება.

- ▶ თითოეული შემადგენელი ნაწილი დამოუკიდებლად განკარგეთ შესაბამისი ტიპის მიხედვით.

3.2 ენერჯის დაზოგვა

ამ მითითებების გამოყენების შემთხვევაში თქვენი დანადგარი ნაკლებ ენერჯიას გამოიყენებს.

მოწყობილობა გამოიყენეთ კარგად განიავებად შენობაში და არ დახუროთ სავენტილაციო ნახვრეტები.

- ✓ დარღვეული ჰაერგადაცემა ზრდის პროგრამის ხანგრძლივობას და ენერჯის მოხმარებას.

გაშრობამდე თეთრეული გაწურეთ სარეცხ მანქანაში.

- ✓ ნესტიანი თეთრეული ზრდის პროგრამის ხანგრძლივობას და აგრეთვე ენერჯის ხარჯს.

დაიცავით პროგრამის მაქსიმალური ჩატვირთვა.

→ "პროგრამები", გვერდი 23

- ✓ მაქსიმალური ჩატვირთვის გადამეტება იწვევს პროგრამის შესრულების დროის გაზრდას და ენერჯის ხარჯს.

გაშრობის შემდეგ გაწმინდეთ ძაფის ნარჩენის ფილტრი

→ გვერდი 30.

- ✓ გაჭედული ძაფის ნარჩენის ფილტრამცირებს ჰაერის ნაკადს მოწყობილობაში, ზრდის პროგრამის ხანგრძლივობას და ენერჯის ხარჯს.

რეგულარულად გაწმინდეთ ქვედა მომსახურების განყოფილება

→ გვერდი 35.

- ✓ დაბინძურებული თბოგადამცემი ზრდის პროგრამის ხანგრძლივობას და ენერჯის მოხმარებას.

3.3 ეკონომიური ენერჯის რეჟიმი

თუ თქვენ არ სარგებლობთ მოწყობილობას დიდი ხნის განმავლობაში, ის ავტომატურად გადადის ენერჯის დაზოგვის რეჟიმში. ყველა ინდიკატორი ქრება, ხოლო **Start/Reload**  ციმციმებს. ენერჯის ეკონომიის რეჟიმი სრულდება მოწყობილობის განმეორებითი გამოყენებისას.

4 მონტაჟი და დაერთება

4.1 მოწყობილობის განფუთვა

ყურადღება!

ბარაბანში დარჩენილი საგნები, რომლებიც არ არის გათვალისწინებული მოწყობილობის ექსპლუატაციისთვის, შესაძლოა განდეს მატერიალური ზარალის და მოწყობილობის დაზიანების მიზეზი.

- ▶ მოაშორეთ ეს საგნები და დართული აქსესუარები ბარაბანს გამოყენების წინ.

1. მოხსენით მოწყობილობას მთელი შესაფუთი მატერიალი და დამცავი ლენტები.

→ "შეფუთვის გადაგდება", გვერდი 12

2. შეამოწმეთ მოწყობილობა ხილვად დაზიანებების არსებობაზე.
3. კარი გახსნილია.
4. გამოიღეთ აქსესუარები ბარაბანიდან.
5. დაკეტეთ კარი.

4.2 შესრულების მოცულობა

განფუთვისას შეამოწმეთ ყველა ნაწილი ტრანპორტირების დაზიანებაზე.

ყურადღება!

ექსპლუატაცია აღჭურვილობის სრული კომპლექტით ან გაუმართავი აღჭურვილობით ზეგავლენას ახდენს მოწყობილობის მუშაობაზე ან იწვევს ნივთიერ ზიანს და მოწყობილობის დაზიანებას.

- ▶ არ გამოიყენოთ მოწყობილობა აღჭურვილობის არასრული კომპლექტით ან გაუმართავი აღჭურვილობით.
- ▶ მოწყობილობის გამოყენების წინ შეცვალეთ შესაბამისი აღუჭრვილობა.
→ "აქსესუარი", გვერდი 27

მიწოდების პაკეტი შედგება:

- თეთრეულის საშრობი
- თანმხლები დოკუმენტაცია

4.3 მოთხოვნები დამონტაჟების ადგილისადმი

ყურადღება!

წყლის ნარჩენი შესაძლოა გადმოიღვაროს მოწყობილობიდან 40°-ზე მეტად გადახრის შემთხვევაში, რაც გამოიწვევს ქონებრივ ზარალს.

- ▶ ფრთხილად გადახარეთ მოწყობილობა.
- ▶ გადაიტანეთ მოწყობილობა ვერტიკალურ მდგომარეობაში.

წყლის ნარჩენმა შესაძლოა დააზიანოს მოწყობილობა გაყინვის შემთხვევაში.

- ▶ არ დამონტაჟოთ და გამოიყენოთ მოწყობილობა ღია ცის ქვეშ ან/და ისეთ ადგილებში სადაც არსებობს გაყინვის საშიშროება.

განთავსების ადგილი	მოთხოვნები
<p>იატაკზე</p> 	<p>მოწყობილობა სუფთა, სწორდა მყარ ზედაპირზე დააყენეთ. გაასწორეთ მოწყობილობა → გვერდი 15.</p>
<p>სარეცხი-საშრობი კოლონის დაყენება</p> 	<p>დააყენეთ ეს მოწყობილობა სარეცხ-საშრობ კოლონაში მხოლოდ ჩართვის ორიგინალური კომპლექტის გამოყენებით საშრობი მანქანის მწარმოებლისგან.</p> <ul style="list-style-type: none"> ■ დაკავშირების კომპლექტი → გვერდი 27 <p>ეს მოწყობილობა განთავსეთ მხოლოდ იგივე მწარმოებლის სარეცხ მანქანაზე. ამ მოწყობილობის სიღრმე და სიგანე უნდა შეესაბამებოდეს</p>

განთავსების ადგილი	მოთხოვნები
	სარეცხი მანქანის გაბარიტებს. სარეცხი-საშრობი კოლონას დაყენება სადგამზე აკრძალულია.

2. ქსელის შტეკერი მყარ ჯდომაზე შეამოწმეთ.

4.4 მოწყობილობის დაყენება

ხმაურის დონის და ვიბრაციის შესამცირებლად გაასწორეთ მოწყობილობა.

- ▶ მოწყობილობის გასწორება სრულდება მარეგულირებელი ფეხების მოჭერით და მოშვებით. გასწორება შეამოწმეთ თარაზოთი.

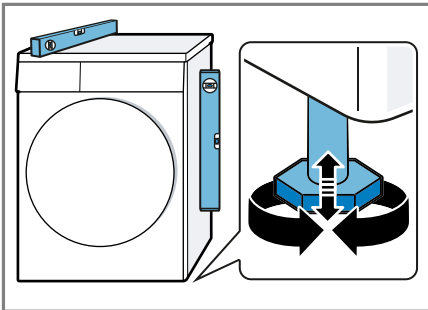

მოწყობილობის ყველა ფეხი იატაკზე მყარად უნდა იდგეს.

4.5 დანადგარის ელექტრული შეერთება

1. დანადგარის სიახლოვეს მდებარე შტეფსელში შეაერთეთ დანადგარში შეერთებული დენის წყაროს შტეკერი.

დანადგარის შეერთების მონაცემები შეგიძლიათ იხილოთ ტექნიკურ მონაცემებში → გვერდი 46.

5 გაცნობა

5.1 მოწყობილობა

აქ თქვენ იხილავთ თქვენი დანადგარის შემადგენელი ნაწილების მიმოხილვას.

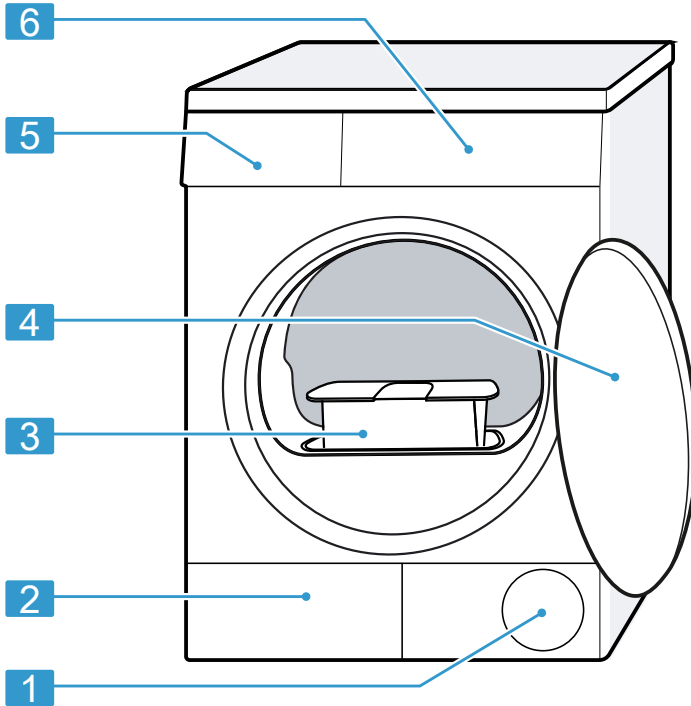

მოწყობილობის ტიპის შესაბამისად, შესაძლოა ინდივიდუალური ნაწილები განსხვავდებოდეს სურათისაგან, მაგ. ფერი და ფორმა.

1 სავენტილატორო ხვრელი	4 კარი
2 ქვედა მომსახურების განყოფილების → გვერდი34 ტექნიკური მომსახურების კარი	5 კონდენსატის რეზერვუარი → გვერდი31
3 ძაფის ნარჩენების ფილტრი → გვერდი29	6 მართვის პანელი → გვერდი17

5.2 მართვის პანელი

მართვის პანელის მეშვეობით თქვენ შეგიძლიათ თქვენი მოწყობილობის ყველა ფუნქციის დაყენება და მუშაობის რეჟიმის შესახებ ინფორმაციის მიღება.

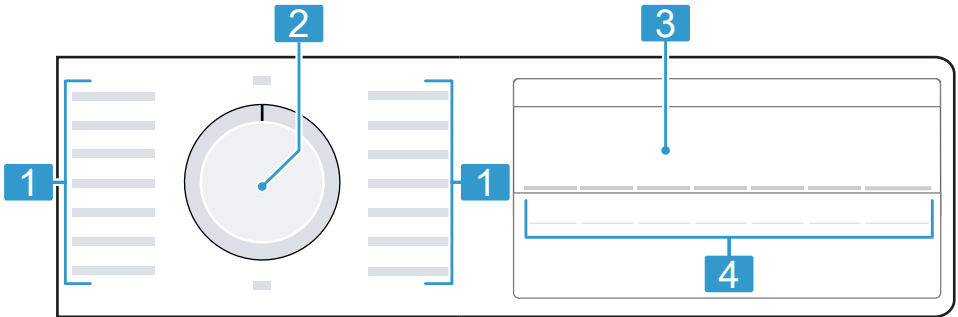

1 პროგრამები → გვერდი 23

2 პროგრამის ამომრჩეველი
→ გვერდი 28

3 დისპლეი → გვერდი 18

4 ლილაკები → გვერდი 20

6 დისპლეი

დისპლეიზე ხედავთ აქტუალურ პროგრამებს, არჩევანის საშუალებას ან მითითებების ტექსტს.

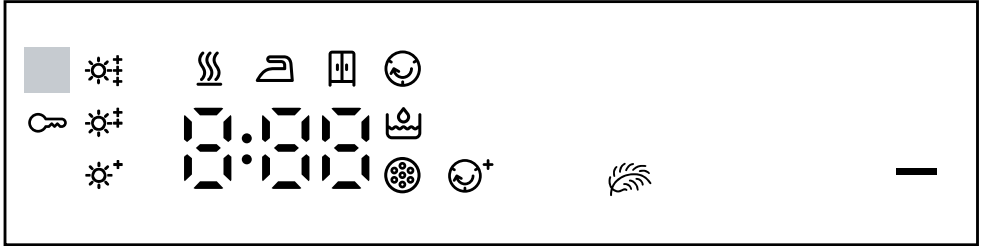







მაჩვენებელი	აღწერილობა
0:40 ¹	სავარაუდოდ პროგრამის ხანგრძლივობა ან პროგრამის დასრულებამდე დარჩენილი დრო საათებში და წუთებში.
1:25	დაყენებულია დროითი პროგრამა. → "პროგრამები დროის მიხედვით", გვერდი25
10h ¹	პროგრამის დასრულების დრო → "ღილაკები", გვერდი21
	<ul style="list-style-type: none"> ანათებს: ბავშვების უსაფრთხოების რეჟიმი აქტიურია. ციმციმებს: ბავშვების უსაფრთხოების ბლოკირება აქტიურია და მოწყობილობა მუშაობს. → "ბავშვების უსაფრთხოების ბლოკირების გამორთვა", გვერდი32
—	ჩართვა, გამორთვა ან გაუქმება <ul style="list-style-type: none"> ანათებს: პროგრამა მუშაობს და შეიძლება გაუქმება ან გაჩერება. ციმციმებს: შეიძლება პროგრამის ჩართვა ან გაგრძელება.
	შრობის დაყენებული შედეგი აქტიურია. → "შრობის მიზანი", გვერდი22
	დასრესვის შემცირება გააქტიურებულია. → "ღილაკები", გვერდი21
	ნაწი შრომა დელიკატური ტექსტილური ნაწარმისთვის აქტიურია. → "ღილაკები", გვერდი21
	გავლეთ და შედგით კონდენსატის რეზერვუარი. → "კონდენსატის რეზერვუარის გავლება", გვერდი31

¹ მაგალითი

მაჩვენებელი	აღწერილობა
☹	საფილტრი ბადის გაწმენდა. → "ძაფის ნარჩენების ფილტრის გაწმენდა", გვერდი30 გაწმინდეთ ქვედა მომსახურების განყოფილება. → "დამიწების ბლოკი", გვერდი34
Hot	გაგრილების ფაზაში ბარაბანის ბრუნვისას, რამოდენიმე წუთის განმავლობაში თეთრეული გრილდება ქსოვილის დაზიანებისგან თავის აცილების მიზნით. კარის გამოხსნა წყვეტს გაგრილების ფაზას. შენიშვნა: არ შეცვალოთ უკვე დაყენებული პროგრამა.
☺	შრობა პროგრამის სტატუსი
☺	შრობის შედეგი: საუთაოდ მშრალი პროგრამის სტატუსი
☺	შრობის მიზანი: სრულიად მშრალი პროგრამის სტატუსი
☺	კვანძებისაგან დაცვა პროგრამის სტატუსი
-P-	პაუზა პროგრამის სტატუსი
End	პროგრამის დასრულება პროგრამის სტატუსი
¹ მაგალითი	

7 დილაკები













აქ მოყვანილია დილაკების მიმოხილვა და მათი პარამეტრების ვარიანტები.

დილაკი	არჩევა	აღწერილობა
Start/Reload 	<ul style="list-style-type: none"> ■ ჩართვა ■ გაუქმება ■ შეწყვეტა 	ჩართეთ, გააქუმეთ ან შეწყვიტეთ პროგრამა.
 3 sec.	<ul style="list-style-type: none"> ■ გააქტიურება ■ გამორთვა 	ბავშვების უსაფრთხოების ბლოკირების ჩართვა ან გამორთვა. მართვის პანელის შემთხვევითი გამოყენების დაცვა. თუ ჩართულია ბავშვების უსაფრთხოების ბლოკირება, ხოლო მოწყობილობა გამორთულია, ბავშვების უსაფრთხოების ბლოკირება რჩება აქტიური. → "ბავშვების უსაფრთხოება", გვერდი 32
Drying Level 	<ul style="list-style-type: none"> ■  ■  ■  	შრობის შედეგის დაყენება. თუ თქვენ აღმოაჩინეთ, რომ შრობის შემდეგ შრობის განსაზღვრული შედეგით თეთრეული ძალიან ნესტიანია, თქვენ შეგიძლიათ შრობის შედეგის განსაზღვრა. → "შრობის შედეგის არჩევა.", გვერდი 22

დილაკი	არჩევა	აღწერილობა
Reduced Ironing ☺	<ul style="list-style-type: none"> ■ გააქტიურება ■ გამორთვა 	<p>დასრესვის შემცირების გააქტიურება ან დეაქტივაცია. პროგრამის დასრულების შემდეგ თეთრეული ბარაბანში რეგულარულად იცვლება 120 წუთის განმავლობაში, რათა შემცირდეს ქსოვილის დასრესვა.</p>
Low Heat 🌬	<ul style="list-style-type: none"> ■ გააქტიურება ■ გამორთვა 	<p>ნაზი შრობის გააქტიურება ან დეაქტივაცია. ტემერატურა დელიკატური ტექსტილისათვის, მაგ, პოლიაკრილი ან ელასტანი, შემცირებულია. ხანგრძლივდება პროგრამის მიმდინარეობა.</p>
Finish in ☺	24 საათამდე	<p>დააყენეთ პროგრამის დასრულების დრო. პროგრამის ხანგრძლივობა უკვე შეყვანილია დაყენებული საათების რაოდენობის სახით. პროგრამის ჩართვის შემდეგ ჩნდება პროგრამის ხანგრძლივობა.</p>
Program Duration ☺	რამოდენიმე პარამეტრის არჩევა	<p>დროითი პროგრამის შესრულების ხანგრძლივობის დაყენება. → "პროგრამები დროის მიხედვით", გვერდი 25</p>

8 შრობის მიზანი

შრობის შედეგი მითითებულია თითოეული ავტომატური პროგრამისთვის. შრობის შედეგი განსაზღვრავს სინესტის ან სიმშრალის დონეს პროგრამის დასრულებისას.



პროგრამა	სარეცხი	შრობის შედეგი
Cottons  Cupboard Dry Plus   Easy Care  Cupboard Dry Plus	მრავალშრიანი, მჭიდრო ტექსტილის ნაწარმი, რომელსაც ხანგრძლივი შრობა სჭირდება.	სარეცხი მშრალია.
Cottons   Cupboard Dry   Easy Care  Cupboard Dry	ერთშრიანი ტექსტილის ნაწარმი.	სარეცხი მშრალია.
Cottons  Iron Dry   Easy Care  Iron Dry	ერთშრიანი ტექსტილის ნაწარმი.	თეთრეული ოდნავ ნესტიანია. ნასრეცხის თავიდან ასაცილებლად, სარეცხი გაშრობისთანავე დააუთოვეთ ან გააფინეთ.

8.1 შრობის შედეგის შეცვლა

ზოგიერთ ავტომატურ პროგრამაში შესაძლებელია შრობის შედეგის შეცვლა, რომ სარეცხი უფრო მშრალი ან ნესტიანი იყოს.

- ▶ დააყენეთ ავტომატური პროგრამა შრობის სასურველი შედეგით. → გვერდი 23

2. დააჭირეთ **Drying Level** .

- ✓ დისპლეიზე გამოჩნდება აღნიშვნა: ,  ან .

8.2 შრობის შედეგის არჩევა.

თუ თქვენ აღმოაჩინეთ, რომ შრობის შემდეგ შრობის განსაზღვრული შედეგით თეთრეული ძალიან ნესტიანია, თქვენ შეგიძლიათ შრობის შედეგის განსაზღვრა.

1. დააყენეთ ავტომატური პროგრამა შრობის სასურველი შედეგით. → გვერდი 23

9 პროგრამები

თქვენ შეგიძლიათ ტექსტილური ნაწარმის შრობა, ავტომატური პროგრამის ან დროითი პროგრამის გამოყენებით.







9.1 ავტომატური პროგრამები

ავტომატური პროგრამები — ეს პროგრამებია, რომელთა მუშაობისას სინესტის სენსორები ზომავენ ნარჩენ სინესტეს შრობის პროცესში. პროგრამა სრულდება მხოლოდ შრობის განსაზღვრული შედეგის მიღწევის შემდეგ. თითოეული ავტომატური პროგრამისთვის განსაზღვრულია შრობის შედეგი → გვერდი 22.

შრობის შედეგი განსაზღვრავს სინესტის ან სიმშრალის დონეს პროგრამის დასრულებისას.

რჩევები

- აირჩიეთ შრობის შედეგი ქსოვილის ან შრობის სასურველ შედეგის შესაბამისად.
→ "შრობის მიზანი", გვერდი 22
- თეთრეულის მოვლის ეტიკეტებზე მოყვანილი დამატებითი ინფორმაცია პროგრამის ამოსარჩევად.

პროგრამა	აღწერილობა	მაქს. დატვირთვა (კგ)
Cottons  Cupboard Dry Plus 	დუღილისადმი მდგრადი და მყარი ბამბის ან სელის ტექსტილური ნაწარმის შრობა. შრობის შედეგი ამ პროგრამისთვის დაყენებულია. → "შრობის მიზანი", გვერდი 22	8,0
Cottons   Cupboard Dry 	დუღილისადმი მდგრადი და მყარი ბამბის ან სელის ტექსტილური ნაწარმის შრობა. შრობის შედეგი ამ პროგრამისთვის დაყენებულია. → "შრობის მიზანი", გვერდი 22	8,0
Cottons  Iron Dry 	დუღილისადმი მდგრადი და მყარი ბამბის ან სელის ტექსტილური ნაწარმის შრობა. შრობის შედეგი ამ პროგრამისთვის დაყენებულია. → "შრობის მიზანი", გვერდი 22	8,0

ka პროგრამები

პროგრამა	აღწერილობა	მაქს. დატვირთვა (კგ)
☞ Easy Care ☒ Cupboard Dry Plus	სინთეტიკური ან შერეული ბოჭკოს ტექსტილური ნაწარმის შრობა. შრობის შედეგი ამ პროგრამისთვის დაყენებულია. → "შრობის მიზანი", გვერდი22	3,5
☞ Easy Care ☒ Cupboard Dry	სინთეტიკური ან შერეული ბოჭკოს ტექსტილური ნაწარმის შრობა. შრობის შედეგი ამ პროგრამისთვის დაყენებულია. → "შრობის მიზანი", გვერდი22	3,5
☞ Easy Care ☒ Iron Dry	სინთეტიკური ან შერეული ბოჭკოს ტექსტილური ნაწარმის შრობა. შრობის შედეგი ამ პროგრამისთვის დაყენებულია. → "შრობის მიზანი", გვერდი22	3,5
Mixed Load ☞☒	ტექსტილური და სინთეტიკური ბოჭკოს ნაწარმის შრობა.	3,0
☞ Down Wear	ბუმბულოვანი ტექსტილური ნაწარმის, საფარების ან ბუმბულის პლედეების შრობა. შენიშვნები <ul style="list-style-type: none"> ■ გააშრეთ მსხვილი ტექსტილური ნაწარმი, პლედი ან საძინებელი ტომარები ცალ-ცალკე. ■ პროგრამის დასრულების შემდეგ აჩვენეთ თეთრეული, რათა თანაბრად გაანაწილოთ შიგთავსი და მოაშოროთ ნესტიანი მონაკვეთები. ■ თუ ვერ აშრობთ ბალიშს, სტანდარტული პროგრამის გამოყენებით, ჩართეთ ბალიშის შრობა, დროის პროგრამის გამოყენებით. → "პროგრამები დროის მიხედვით", გვერდი25 	1,5
Allergy Plus ☞☒	დედლილისადმი მდგრადი და მყარი ბამბის ან სელის ტექსტილური ნაწარმი შრობა. შენიშვნა: პირველ რიგში უხდება, მაღალი ჰიგიენური მოთხოვნებით თეთრეულისთვის.	4,0

პროგრამა	აღწერილობა	მაქს. დატვირთვა (კგ)
Sportswear 15'	სწრაფადშრობადი სპორტული ტანსაცმლის შრობა, ფუნქციონალური ბოჭკოებისგან, მიკროფიბრისგან და სინთეტიკური ბოჭკოებისგან.	1,5
☺ Shirts 15'	მაისურების და ბლუზების შრობა, ბამბისგან, სელისგან, სინთეტიკისგან ან შერეული ქსოვილისგან. შენიშვნა: შრობის ოპტიმალური შედეგისთვის, ერთდროულად გააშრეთ მაქსიმუმ 5 მაისური ან 5 ბლუზი. გააუთავეთ ან გაფინეთ თეთრეული შრობის შემდეგ. ნარჩენი სინესტე ნაწილდება თანაბრად.	1,5
☺ Super Quick 40'	სინთეტიკური ბოჭკოების მსუბუქი ტექსტილური ნაწარმის შრობა.	2,0

9.2 პროგრამები დროის მიხედვით

პროგრამები დროის მიხედვით — ეს პროგრამებია შესრულების განსაზღვრული ან რეგულირებადი ხანგრძლივობით. პროგრამა დასრულდება დროის ამოწურვის შემდეგ, მაშინაც კი თუ თეთრეული არ გაშრა. პროგრამები დროის მიხედვით უხდება თეთრეულის ცალკეული საგნების ან თხელი ქსოვილის ნაწარმის შრობას.

რჩევა: თეთრეულის მოვლის ეტიკეტებზე მოყვანილია დამატებითი ინფორმაცია პროგრამის ამოსარჩევად.

პროგრამა	აღწერილობა	მაქს. დატვირთვა (კგ)
☺ Wool Finish	ხელით ან მანქანით რეცხვადი ბაწრის ან მისი შემცველისაგან ქსოვილის რეცხვა და შრობა. შენიშვნა: ტექსტილური ნაწარმი არ შრება და არ ირეცხება. პროგრამის დასრულების შემდეგ დასრულების თავიდან აცილების მიზნით, თეთრეული მაშინვე გამოიღეთ.	0,5

ka პროგრამები

პროგრამა	აღწერილობა	მაქს. დატვირთვა (კგ)
Timed Progr. Cold ☹	<p>განიავეთ ნებისმიერი ტექსტილური ნაწარმი, გარდა შალისა და აბრეშუმისა. ეს პროგრამა უზღდება მხოლოდ მშრალი თეთრეულის განიავებას. უზღდება აგრეთვე მსუბუქი დაბინძურებით ნივთების სუნების მოშორებას ან ცივ განიავებას.</p> <p>შენიშვნა: ოს პროგრამა გამოდგება შალეულის კალათის გამოყენებით შრობისთვის.</p>	3,0
Timed Progr. Warm ☺	<p>ნებისმიერი ტექსტილის ნაწარმის შრობა, გარდა ბაწრის და აბრეშუმის. მიზანშეწონილია წინასწარ გამშრალი ან ოდნავ ნესტიანი თეთრეულისთვის და შემდგომ გასაშრობი მრავალფენიანი, სქელი თეთრეულისთვის.</p> <p>შენიშვნა: ეს პროგრამა გამოდგება შალეულის კალათის გამოყენებით შრობისთვის. თუ იყენებთ შალეულის კალათას, ამ პროგრამის მეშვეობით ასევე შეგიძლიათ გააშროთ ტექსტილური ნაწარმი ბაწრისგან.</p>	3,0

10 აქსესუარი

გამოიყენეთ ორიგინალი აქსესუარები. ისინი ადაპტირებულია მოცემული მოწყობილობისთვის.

შენიშვნა: ზოგიერთი აქსესუარი ხელმისაწვდომია სხვა ფერებში. მიმართეთ

→ "კლიენტთა მომსახურების სამსახური", გვერდი 44.

	გამოყენება	შეკვეთის ნომერი
დაკავშირების კომპლექტი	ადგილის ეკონომიის მიზნით დააყენეთ მოწყობილობა იგივე მწარმოებლის შესაბამის სარეცხ მანქანაზე, რომელსაც აქვს იგივე სიგანე და სიღრმე.	WTZ2041X
შალეულის კალათი	ცალკეული ბაწრის ნაწარმის, სპორტული ფენსაცმლის და რბილი სათამაშოების გაშრობა და განიავება.	WMZ20600
პოდესტი	მოწყობილობა განათავსეთ ამალეობაზე, რათა გაადვილოთ მისი ჩატვირთვა და განტვირთვა.	WMZ20540G

11 სარეცხი

11.1 სარეცხის მომზადება

ყურადღება!

თეთრულშ დატოვილმა საგნებმა, შესაძლოა დააზიანონ თეთრეული და ბარაბანი.

- ▶ ტანსაცმლის ჯიბეებიდან ამოიღეთ ყველა საგანი.

შენიშვნა

მოწყობილობის დასაცავად, თეთრეული მოამზადეთ.

- გაასუფთავეთ მიწისგან და ქვიშისგან
- დააფასოეთ თეთრეული ფერების და ქსოვილის ტიპის მიხედვით, ნაწარმის მოვლის შესახებ ეტიკეტზე დატანილი ინფორმაციის გათვალისწინებით
- შეკარით შესაკრავები ელვაზე, საწებლებზე და ასევე დუგმები და ლილები

ka მართვის საფუძვლები

- მოხსენით გორგოლაჭები და ლითონის ზოლები ფარდებს
- თეთრეული ჩადეთ ბარაბანში გასწორებულ მდგომარეობაში
- გაწურეთ ნაწარმი გაშრობამდე
- შალის ნაწარმი, სპორტული ფეხსაცმელი და რბილი სათამაშოები გააშრეთ მხოლოდ მატყლის გასაშრობად განკუთვნილ კალათაში

12 მართვის საფუძვლები

12.1 მოწყობილობის ჩართვა

მოთხოვნა: მოწყობილობა დაყენებული და ჩართულია სათანადოდ.

→ "მონტაჟი და დაერთება", გვერდი13

- ▶ პროგრამის ამორჩევის სახელური დააყენეთ ერთ-ერთ პროგრამაზე.

12.2 პროგრამის დაყენება

1. პროგრამების გადამრთველი გადაატრიალეთ საჭირო პროგრამაზე.
→ "პროგრამები", გვერდი23
2. საჭიროების შემთხვევაში შეცვალეთ პროგრამის პარამეტრები.
→ "პროგრამის პარამეტრების შეცვლა", გვერდი28

12.3 პროგრამის პარამეტრების შეცვლა

პროგრამაზე და მისი შესრულების ეტაპზე დამოკიდებულად, თქვენ შეგიძლიათ შეცვალოთ ან გააქტიუროთ/გამორთოთ პარამეტრები.

მოთხოვნა: პროგრამა დაყენებულია.

→ "პროგრამის დაყენება", გვერდი28

- ▶ შეცვალეთ პარამეტრები.
→ "დილაკები", გვერდი20

შენიშვნა: პროგრამის არჩეული პარამეტრები არ ინახება სამუდამოდ.

12.4 სარეცხის ჩატვირთვა

შენიშვნა: დასრეცვის თავიდან აცილების მიზნით გაითვალისწინეთ ჩატვირთვის მაქსიმალური მოცულობა პროგრამისთვის.

→ "პროგრამები", გვერდი23

მოთხოვნები

- თეთრეული მომზადებულია და დახარისხებული.
→ "სარეცხი", გვერდი27
 - ბარაბანი ცარიელია.
1. კარი გახსნილია.
 2. ჩატვირთეთ სარეცხი დოლურაში.
 3. დაკეტეთ კარი.
დარწმუნდით, სარეცხი არ მოყოლია კარში.

12.5 პროგრამის ჩართვა

მოთხოვნა: დააყენეთ პროგრამა.

→ "პროგრამის დაყენება", გვერდი28

- ▶ დააჭირეთ **Start/Reload** ▷||| .

- ✓ დისპლეიზე გამოისახება პროგრამის შესრულების და დასრულების დრო.
- ✓ პროგრამის დასრულების შემდეგ დისპლეიზე გამოისახება: "End".

შენიშვნა: როდესაც გამოჩნდება "Hot", მოწყობილობა აგრილებს სარეცხს. "Hot" როდესაც ჩაქრება, სარეცხი გაგრილდა.

12.6 პროგრამის დასრულების აქტიური დროს შეცვლა

თქვენ შეგიძლიათ მრავალჯერ შეცვალოთ პროგრამის დასრულების დაყენებული და აქტიური დრო მის ჩართვამდე.

მოთხოვნები

- პროგრამა დაყენებულია. → "პროგრამის დაყენება", გვერდი 28
- პროგრამის დასრულების დრო დაყენებულია და აქტიური. → "დილაკები", გვერდი 21

1. დააჭირეთ **Start/Reload**  . პროგრამის დასრულების აქტიური დრო დაყენებულია.
2. **Finish in**  დააჭირეთ, სანამ ეკრანზე არ გამოჩნდება პროგრამის დასრულების საჭირო დრო.
3. დააჭირეთ **Start/Reload**  . გააქტიურებულია პროგრამის დასრულების ახალი დრო.

12.7 სარეცხის დამატება

პროგრამის ჩართვის შემდეგ თქვენ შეგიძლიათ თეთრეულის დამატება ან მისი ამოღება ნებისმიერ მომენტში.

1. დააჭირეთ **Start/Reload**  .

გაციების პროცესი იწყება ავტომატურად დაახლოებით 30 წამის შემდეგ, თეთრეული ცივდება ბარაბანის ბრუნვის პროცესში. თუ გსურთ გამოტოვოთ ან გააუქმოთ გაცივების პროცესი, გახსენით კარი.

→ "დისპლეი", გვერდი 19

2. კარი გახსნილია.
3. დაამატეთ ან ამოიღეთ სარეცხი.
4. დაკეტეთ კარი.
5. დააჭირეთ **Start/Reload**  .

12.8 პროგრამის შეწყვეტა

1. დააჭირეთ **Start/Reload**  .
2. კარი გახსნილია.
3. გამოიღეთ თეთრეული. → "თეთრეულის გამოღება", გვერდი 29

12.9 თეთრეულის გამოღება

1. კარი გახსნილია.
2. გამოიღეთ თეთრეული ბარაბანიდან.

12.10 მოწყობილობის გამორთვა

- ▶ პროგრამის ამომრჩეველი გამორთვაზე დააყენეთ **Off** .

12.11 ძაფის ნარჩენების ფილტრი

შრობის დროს თეთრეულის ძაფები გროვდება საფილტრ ბადეზე. საფილტრი ბადე იცავს

ka მართვის საფუძვლები

მოწყობილობას დაზიანებისგან დაფის ნარჩენების დაგროვების შედეგად.

დაფის ნარჩენების ფილტრის გაწმენდა

შრობის პროგრამის დასრულების შემდეგ ან ეკრანზე მოწყობილობის მუშაობის დროს მითითების გამოსვლის შემდეგ გაასუფთავეთ საფილტრი ბადე.

შენიშვნა: თუ არ გაწმენდავთ მოწყობილობას აღწერილობის შესაბამისად, მისი ფუნქციონირება შეიძლება დაირღვეს.

მოთხოვნები

- შრობის დასრულების შემდეგ ეკრანზე გამოსახება: "End"
- ან მუშაობის დროს ეკრანზე გამოდის: .

1. კარი გახსნილია.
2. მოაშორეთ დაფის ნარჩენები კარს.

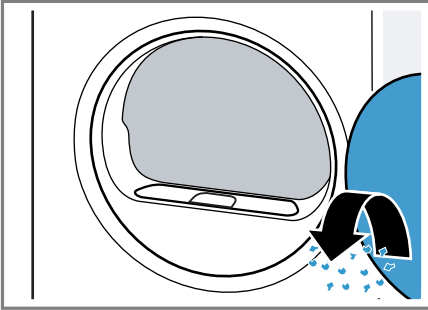

3. გამოიღეთ დაფის ნარჩენების ფილტრი.

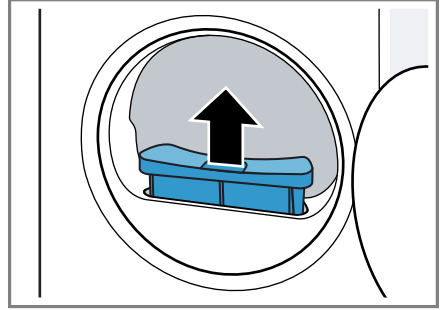

4. მოაშორეთ დაფები ღრმულს.

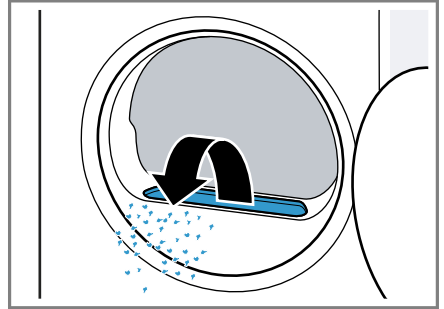

დარწმუნდით, რომ დაფები არ მოხვდა ჰაერგამყვანში.

5. განსენით საილფტრი ბადე.

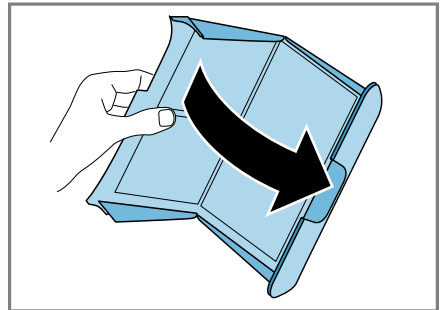

6. მოაშორეთ ძაფის ნარჩენები.

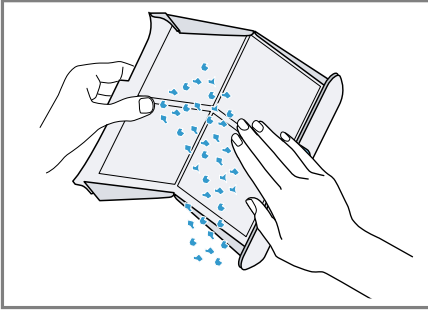

7. სათანადოდ გარეცხეთ საფილტრი ბადე თბილი გამდინარე წყლით და გააშრეთ.

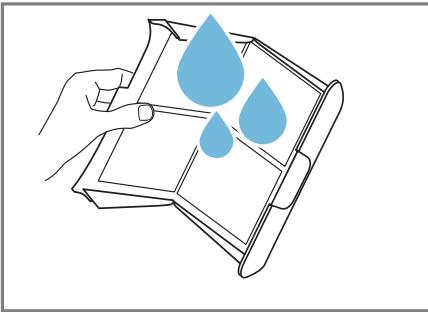

8. დახურეთ საფილტრი ბადე.

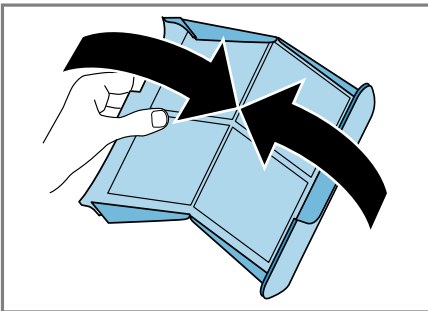

9. დააყენეთ საფილტრი ბადე.

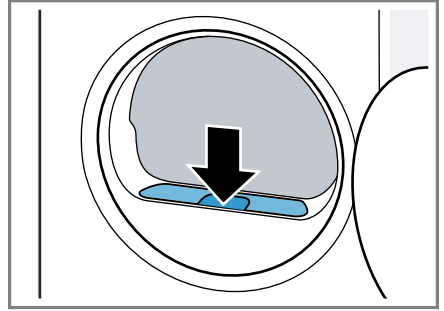

10. დაკეტეთ კარი.

12.12 კონდენსატის რეზერვუარი

კონდენსატის დაღვრა, რომელიც შრობის პროცესში წარმოიქმნება, მოწყობილობის კონდენსატის რეზერვუარში რომელიც გათვლილია კონსტრუქციულად ქარხანაში.

კონდენსატის რეზერვუარის გავლება

შრობის პროგრამის დასრულების შემდეგ ან ეკრანზე მოწყობილობის მუშაობის დროს მითითების გამოსვლის შემდეგ გავლეთ კონდენსატის რეზერვუარი.

მოთხოვნები

- შრობის დასრულების შემდეგ ეკრანზე გამოისახება: "End"
- ან მუშაობის დროს ეკრანზე გამოდის: .

ka ბავშვების უსაფრთხოება

1. გამოიღეთ კონდენსატის რეზერვუარი ჰორიზონტალურ მდგომარეობაში.

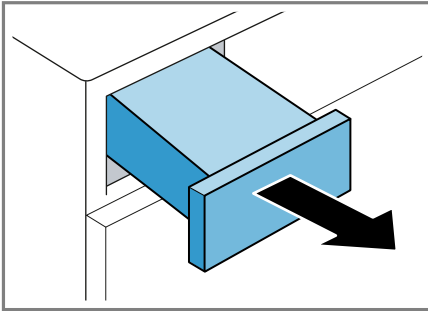

2. გავლეთ კონდენსატის რეზერვუარი.

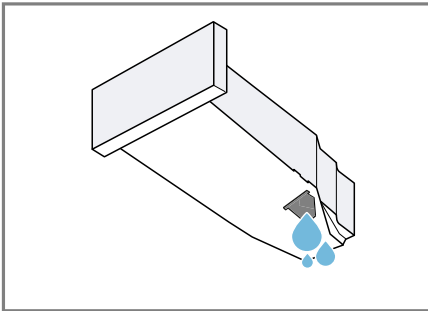

მოწყობილობის გამოყენების წინ აუცილებლად შედგით კონდენსატის რეზერვუარი. → "კონდენსატის რეზერვუარის დაყენება", გვერდი 32

კონდენსატის რეზერვუარის დაყენება.

- ▶ შესვით კონდენსატის რეზერვუარი ბოლომდე.

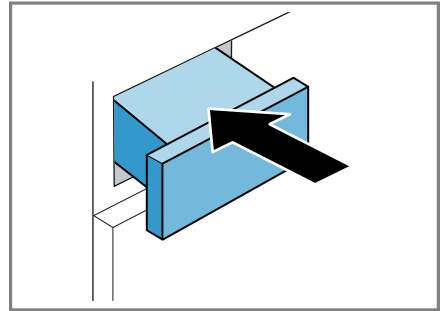

13 ბავშვების უსაფრთხოება

დაიცავით თქვენი მოწყობილობა მართვის ორგანოების მხრიდან შემთხვევითი გამოყენებისგან.

13.1 გააქტიურეთ ბავშვების უსაფრთხოების ჩამკეტი

- ▶ ორივე ლილაკი გეჭიროთ 3 წამის განმავლობაში **3 sec.**
- ✓ ეკრანი აჩვენებს **☑**.
- ✓ მართვის ორგანოები დაბლოკილია.
- ✓ ბავშვების უსაფრთხოების ბლოკირება რჩება აქტიური მოწყობილობის და ელექტროენერჯის გამორთვის შემდეგ.

13.2 ბავშვების უსაფრთხოების ბლოკირების გამორთვა

მოთხოვნა: ბავშვების უსაფრთხოების ბლოკირების დეაქტივაციისთვის საჭიროა მოწყობილობის ჩართვა.

- ▶ ორივე ღილაკი გეჭიროთ 3 წამის განმავლობაში **3 sec.** . იმისათვის, რომ არ გააუქმოთ ჩართული პროგრამა, პროგრამის ამორჩევის სახელური უნდა იდგეს გასაშვებ პროგრამაზე.
- ✓ დისპლეიზე ჩაქრება **⌂** .

14 ძირითადი პარამეტრები

თქვენ შეგიძლიათ შეიყვანოთ მოწყობილობის ძირითადი პარამეტრები თქვენი მოთხოვნების შესაბამისად.

14.1 ძირითადი პარამეტრების მიმოხილვა

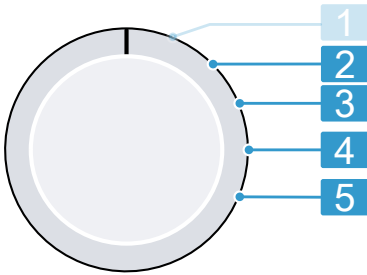

პროგრამების გადამრთველი და პროგრამების პოზიცია

- 2** სარეცხი მანქანის წურვის სიჩქარის დაყენება: 600 (დაბალიდან) 1800 (მაღალამდე)¹ დაყენებული მნიშვნელობა ზრდის ან ამცირებს გამოსახულ ავტომატური პროგრამის ხანგრძლივობას.

¹ მაგალითი

- 3** პროგრამის დასრულების სიგნალის ხმის დაყენება: 0 (გამორთულიდან) 4 (ძალიან ხმამაღლამდე)
- 4** ღილაკზე დაჭერის სიგნალის ხმის დაყენება: 0 (გამორთულიდან) 4 (ძალიან ხმამაღლამდე)
- 5** მცველის მინიმალური ნომინალის დაყენება 10 ა (LO) ან 13 ა (HI).
შენიშვნა: მნიშვნელობები, რომლებიც მითითებულია ენერგომომხმარების შესახებ ეტიკეტზე, მითითებულია 13 ა მცველისთვის (მინიმუმ). მცველის 10 ა-ზე შეცვლის შედეგად იზრდება პროგრამის ხანგრძლივობა და იზრდება ენერჯის ხარჯი.
→ "მომხმარების ერთეულები", გვერდი 45

¹ მაგალითი

14.2 ძირითადი პარამეტრების შეცვლა

1. პროგრამა დააყენეთ პოზიციაზე 1. → გვერდი 33
2. დააჭირეთ **Start/Reload** და ერთდროულად მოატრიალეთ პროგრამის ამორჩევის სახელური პოზიციაზე 2.
- ✓ დისპლეიზე გამოისახება მიმდინარე მნიშვნელობა.
3. აირჩიეთ საჭრო პარამეტრი პროგრამის გადამრთველით. → გვერდი 33
4. მნიშვნელობის შესაცვლელად დააჭირეთ **Program Duration** / **Finish in** .
5. ცვლილებების შესანახად, გამორთეთ მოწყობილობა.

15 წმენდა და მოვლა

იმისათვის, რომ თქვენმა მოწყობილობამ ხანგრძლივად და სრული ფუნქციონალით შეძლოს მუშაობა, წმენდა და მოვლა აუცილებელია.

15.1 გაწმენდასთან და მოვლასთან დაკავშირებული რჩევები

მოწყობილობის კორპუსი და მართვის ელემენტები უნდა გაწმინდოთ ნესტიანი ქსოვილის სალფეტკით.	მანქანის ნაწილები რჩება სუფთა და ჰიგიენური.
დაუყოვნებლივ მოაშორეთ ნებისმიერი სარეცხი საშუალების ნარჩენი და გაფრქვეული ნივთიერება, ასევე ჭუჭყი.	ახალი ნალექები უკეთესად მორღება.
გამოყენების შემდეგ მოწყობილობის კარი ღია დატოვეთ.	ეს საშუალებას გაძლევთ წყლის ნარჩენები გაშრეს და თავიდან აგაცილებთ მოწყობილობაში სუნების წარმოშობას.

15.2 დამიწების ბლოკი

ქვედა მომსახურების განყოფილება – ეს მოწყობილობის ქვედა ნაწილია, რომელსაც დაბრკოლების გარეშე სწვდებით. მასში განთავსებულია თბოგადამცემი..

ქვედა მომსახურების განყოფილების გახსნა.

მოთხოვნები

- გააგრილეთ მოწყობილობა 30 წუთის განმავლობაში.
- მოწყობილობის კარი დაკეტილია.

1. გახსენით ტექნიკური მომსახურების სარქველი.

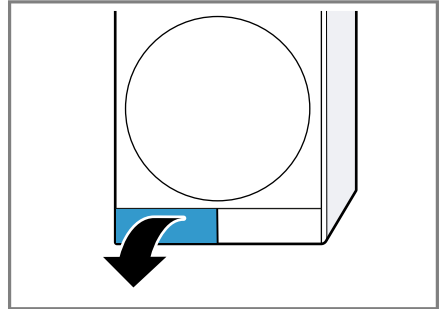

ტექნიკური მომსახურების განყოფილების ქვეშ ნაჭრის სალფეტკის დაფენით, შეძლებთ მოაგროვოთ ნარჩენი წყალი ქვედა მომსახურების განყოფილებიდან.

2. გახსენით რიჩაგები თბოგადამცემის თავსახურზე.

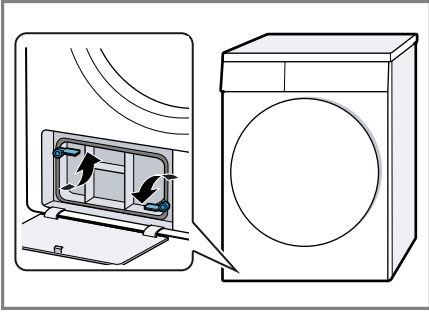

3. თბოგადამცემის თავსახური მოხსენით, სახელურის მოქაჩვით.

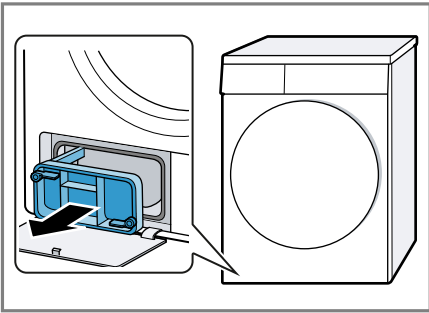

დამიწების ბლოკის გაწმენდა.

მოაშორეთ ყველა ხილვადი დაბინძურება ქბედა ბლოკს.

ყურადღება!

მყარი ან ბასრი საგნები აზიანებენ თბოგადამცემს.

- ▶ გასაწმენდად არ გამოიყენოთ მყარი, ბასრი ან უხეში საგნები.

1. გახსენით ქვედა მომსახურების განყოფილება → გვერდი 34.

2. გარეცხეთ თბოგადამცემის თავსახური გამდინარე წყლით და გააშრეთ.

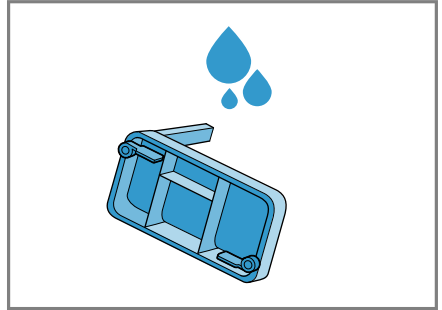

აუცილებლად გაწმინდეთ შემამჭიდროებელი დაბინძურებისგან.

3. თბოგადამცემი ამოიღეთ ჰორიზონტალურად.

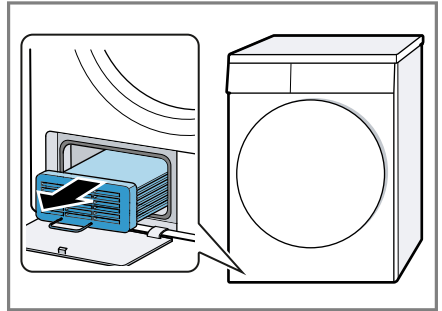

4. გარეცხეთ თბოგადამცემი ყველა მხრიდან გამდინარე წყლით და გააშრეთ.

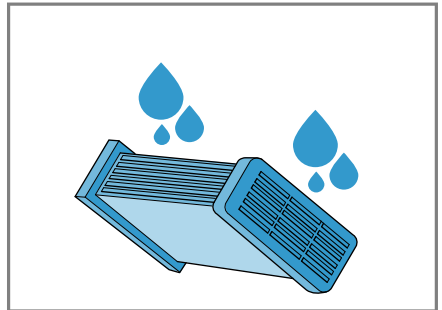

ka წმენდა და მოვლა

5. გაწმინდეთ ხვრელი რბილი სველი სალფეტკით.

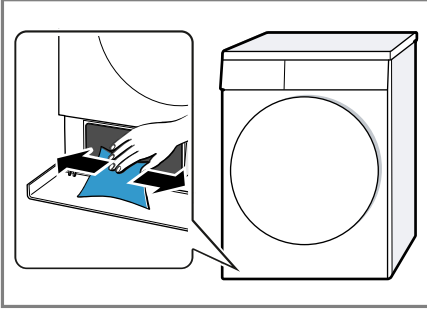

6. შედგით თბოგადამცემი ჰორიზონტალურად ბოლომდე.

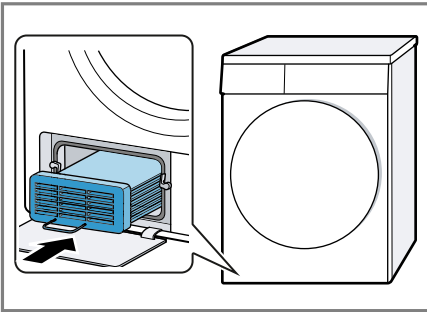

დარწმუნდით, რომ დაყანებული თბოგადამცემის სახელური მიმართულია ქვევით.

7. დახურეთ ქვედა მომსახურების განყოფილება → გვერდი36.

ქვედა მომსახურების განყოფილების დახურვა

მოთხოვნა: ქვედა მომსახურების განყოფილება ღიაა.

→ "ქვედა მომსახურების განყოფილების გახსნა.", გვერდი34

1. თბოგადამცემის თავსახური დააყენეთ, გეჭიროთ სახელურით.

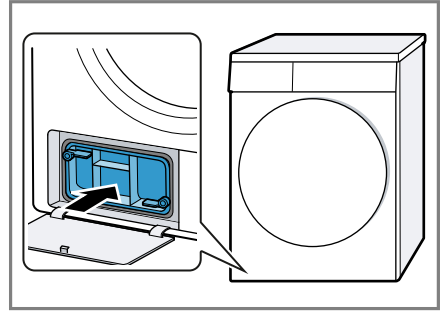

2. დახურეთ რიჩაგები თბოგადამცემის თავსახურზე.

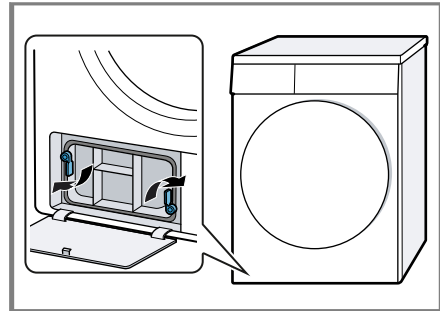

3. დახურეთ ტექნიკური მომსახურების სარქველი.

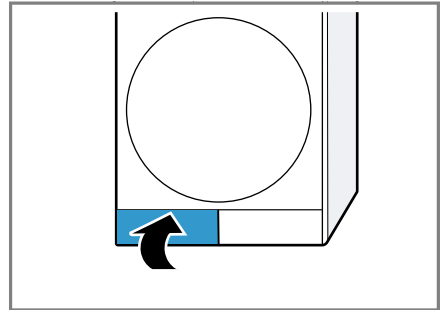

15.3 სინესტის სენსორი

მოცემული მოწყობილობის სინესტის სენსორი განსაზღვრავს თეთრეულის სინესტის დონეს

შრობის პროცესში. მოწყობილობა არეგულირებს ავტომატური პროგრამის ხანგრძლივობას თეთრეულის ნარჩენი სინესტის მიხედვით.

სინესტის მაჩვენებლის გაწმენდა

გარკვეული დროის შემდეგ სინესტის მაჩვენებელზე შეიძლება მოგროვდეს ნადები, სარეცხი საშუალების და მოვლის საშუალების ნარჩენები. რეგულარულად გაწმინდეთ სინესტის მაჩვენებელი.

ყურადღება!

მყარ ან უხეშ საგნებს შეუძლია სინესტის მაჩვენებლის დაზიანება.

- ▶ გასაწმენდად არ გამოიყენოთ მყარი ან უხეში საგნები, აბრაზიული მასალა ან ლითონის ღრუბელი.

შენიშვნა: თუ არ გაწმენდავთ მოწყობილობას აღწერილობის შესაბამისად, მისი ფუნქციონირება შეიძლება დაირღვეს.

1. კარი გახსნილია.
2. გაწმინდეთ სინესტის მაჩვენებელი ღრუბლით.

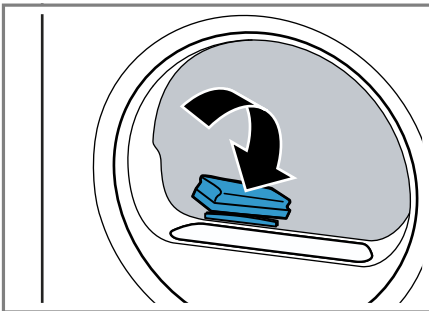



16 ხარვეზების აღმოფხვრა

თქვენს მოწყობილობაზე პატარა ხარვეზების აღმოფხვრას დამოუკიდებლად შეძლებთ. გამოიყენეთ ხარვეზის აღმოფხვრის შესაბამისი სასარგებლო ინფორმაცია, სანამ კლიენტთა მომსახურების სამსახურს დაუკავშირდებით. ამგვარად დაზოგავთ არასაჭირო ხარჯებს.



გაფრთხილება ელექტრული შოკის საშიშროება!

არაკვალიფიცირებული შეკეთებისას მოწყობილობა შესაძლოა გახდეს საფრთხის წყარო.

- ▶ მოწყობილობის შეკეთება ნებადართულია მხოლოდ კვალიფიცირებული სპეციალისტისთვის.
- ▶ მოწყობილობის შეკეთებისთვის შეიძლება მხოლოდ ორიგინალური ნაწილების გამოყენება.
- ▶ იმ შემთხვევაში, თუკი დაზიანდება აპარატის დენთან მისაერთებელი სადენი, საფრთხის თავიდან აცილების მიზნით ის უნდა შეიცვალოს მწარმოებლის ან მისი კლიენტთა მომსახურების ცენტრის ან შესაბამისი კვალიფიკაციის მქონე პირის მიერ.

გაუმართაობა	მიზეზი და გაუმართაობის აღმოფხვრა
"Hot" და დოლორა იწყებს ბრუნვას.	გაშვებულია გაგრილების პროცესი. 1. არ არის ხარვეზი. 2. არ შეცვალოთ პროგრამა გაგრილების პროცესში. შენიშვნა: გაგრილების პროცესი იკავებს 10 წუთამდე. ამის შემდეგ ისევ შეგიძლიათ გამოიყენოთ მოწყობილობა.
გუგუნის ხმაური.	კომპრესორი გაშვებულია. ▶ არ არის ხარვეზი - მოწყობილობის ნორმალური მუშაობის ჩვეულებრივი ხმაური.
დისპლეი ქრება და ციმციმებს Start/Reload  .	ენერგოდაზოგვის რეჟიმი აქტიურია. ▶ დააჭირეთ ნებისმიერ ღილაკს. ✓ დისპლეი ისევ გაანათებს.
	ფილტრის ბადე დაბინძურებულია. ▶ → "ძაფის ნარჩენების ფილტრის გაწმენდა", გვერდი 30
დანადგარი არ მუშაობს.	ქსელური კაბელის ჩანგალი არ არის ჩართული როზეტში. ▶ შეაერთეთ დანადგარი კვების წყაროსთან. ამუშავდა მცველი, მცველთა კოლოფში. ▶ შეამოწმეთ უსაფრთხოების ყუთის დამცავები. დენის მომარაგება შეწყვეტილია.

გაუმართაობა	მიზეზი და გაუმართაობის აღმოფხვრა
დანადგარი არ მუშაობს.	<ul style="list-style-type: none"> ▶ შეამოწმეთ მუშაობს თუ არა ოთახში ოთახის განათება ან სხვა დანადგარები.
მოწყობილობა ჩერდება, მაგრამ დოლოურა აგრძელებს ბრუნვას.	<p>გაშვებულია გაგრილების პროცესი.</p> <ul style="list-style-type: none"> ▶ არ არის ხარვეზი - არანაირ მოქმედებას არ საჭიროებს.
კვანძების წარმოქმნა.	<p>გადამეტებულია დატვირთვის მოცულობა.</p> <ul style="list-style-type: none"> ▶ არ გადააჭარბოთ ჩატვირთვის მაქსიმალურ მოცულობას → "პროგრამები", გვერდი23.
	<p>გაშრობის შემდეგ თეთრეული ძალიან დიდ ხანს დევს დოლოურაში.</p> <ol style="list-style-type: none"> 1. გამოიღოთ თეთრეული დოლოურიდან გაშრობის დასრულების შემდეგ. 2. გაშალეთ თეთრეული გასაცივებლად.
	<p>შეუსაბამო პროგრამა ამ ტიპის ქსოვილისთვის.</p> <ul style="list-style-type: none"> ▶ დააყენეთ პროგრამა, რომელიც შეესაბამება ქსოვილის ტიპს. → "პროგრამები", გვერდი23
	<p>სინთეთური თეთრეული ძალიან დიდ ხანს შრება.</p> <ul style="list-style-type: none"> ▶ → "შრობის შედეგის შეცვლა", გვერდი22. ▶ → "შრობის შედეგის არჩევა ", გვერდი22.
	<p>დასრესვის შემცირება არ არის გააქტიურებული.</p> <ul style="list-style-type: none"> ▶ გააქტიურეთ დასრესვის შემცირების პროგრამა. → "ლილაკები", გვერდი21
შესრულება ^ჰ და პროგრამა შეწყვეტილია.	<p>კონდენსატისთვის განკუთვნილი ავზი შევსებულია.</p> <ol style="list-style-type: none"> 1. → "კონდენსატის რეზერვუარის გავლება", გვერდი31. 2. → "კონდენსატის რეზერვუარის დაყენება. ", გვერდი32. 3. → "პროგრამის ჩართვა", გვერდი28.
	<p>ქვედა სერვისულ სექციაში უცხო საგანია</p> <ol style="list-style-type: none"> 1. → "ქვედა მომსახურების განყოფილების გახსნა.", გვერდი34. 2. ამოიღეთ არსებული უცხო საგნები. 3. → "ქვედა მომსახურების განყოფილების დახურვა", გვერდი36.

გაუმართაობა	მიზეზი და გაუმართაობის აღმოფხვრა
პროგრამა არ იწყება.	<p>ბავშვების უსაფრთხოების ჩამკეტი აქტიურია.</p> <ul style="list-style-type: none"> ▶ მოახდინეთ ბავშვების უსაფრთხოების ბლოკირების დეაქტივაცია → "ბავშვების უსაფრთხოების ბლოკირების გამორთვა", გვერდი 32
	<p>Start/Reload  ღილაკი არ ყოფილა დაჭერილი.</p> <ul style="list-style-type: none"> ▶ დააჭირეთ Start/Reload .
	<p>პროგრამა არ არის დაყენებული.</p> <ol style="list-style-type: none"> 1. → "პროგრამის დაყენება", გვერდი 28. 2. → "პროგრამის ჩართვა", გვერდი 28.
პროგრამის ხანგრძლიობა იცვლება გაშრობის პროცესში.	<p>პროგრამის შესრულება უმჯობესდება ავტომატურად. ამან შესაძლოა გამოიწვიოს პროგრამის ხანგრძლივობის ცვლილება.</p> <ul style="list-style-type: none"> ▶ არ არის ხარვეზი - არანაირ მოქმედებას არ საჭიროებს.
წყლის ამოქაჩვის ხმაური.	<p>მუშაობს კონდენსატის ამოქაჩვის ტუმბო.</p> <ul style="list-style-type: none"> ▶ არ არის ხარვეზი - მოწყობილობის ნორმალური მუშაობის ჩვეულებრივი ხმაური.
გუგუნის ხმა.	<p>მუშაობს კომპრესორის ვენტულატორი.</p> <ul style="list-style-type: none"> ▶ არ არის ხარვეზი - მოწყობილობის ნორმალური მუშაობის ჩვეულებრივი ხმაური.
ძალიან ხანგრძლივი შრობა.	<p>ფილტრის ბადე დაბინძურებულია.</p> <ul style="list-style-type: none"> ▶ → "ძაფის ნარჩენების ფილტრის გაწმენდა", გვერდი 30
	<p>გარემოს ტემპერატურა 30 °C-ზე მაღალია.</p> <ul style="list-style-type: none"> ▶ დარწმუნდით, რომ გარემოს ტემპერატურა 30 °C-ზე დაბალია.
	<p>გარემოს ტემპერატურა 15 °C-ზე დაბალია.</p> <ul style="list-style-type: none"> ▶ დარწმუნდით, რომ გარემოს ტემპერატურა 15 °C-ზე მაღალია.
	<p>მოწყობილობის დაყენების ადგილზე არასაკმარისი ჰაერის ცირკულაციაა.</p> <ul style="list-style-type: none"> ▶ გაანიავეთ ხოლმე მოწყობილობის დაყენების ადგილი.
	<p>მოწყობილობის სავენტილაციო ნახვრეტი ჩახერგილია.</p> <ul style="list-style-type: none"> ▶ დარწმუნდით, რომ მოწყობილობის სავენტილაციო ნახვრეტი თავისუფალია.
	<p>თბოგადამცემი დაბინძურებულია.</p>

გაუმართაობა	მიზეზი და გაუმართაობის აღმოფხვრა
ძალიან ხანგრძლივი შრომა.	<ol style="list-style-type: none"> 1. ქვედა მომსახურების განყოფილების გახსნა. → "ქვედა მომსახურების განყოფილების გახსნა", გვერდი34. 2. გაწმინდეთ თბოგადამცემი. → "დამიწების ბლოკის გაწმენდა", გვერდი35. 3. ქვედა მომსახურების განყოფილების დახურვა → "ქვედა მომსახურების განყოფილების დახურვა", გვერდი36.
გადმოდის წყალი.	<p>მოწყობილობა განთავსებულია არასწორედ.</p> <ul style="list-style-type: none"> ▶ → "მოწყობილობის დაყენება", გვერდი15
თეთრეული ძალიან ტენიანია.	<p>შეუსაბამო პროგრამა ამ ტიპის ქსოვილისთვის.</p> <ul style="list-style-type: none"> ▶ თეთრეულის გასაშრობათ, დააყენეთ პროგრამა დროის მიხედვით. → "პროგრამები", გვერდი23
	<p>დენის მომარაგება შეწყვეტილია.</p> <ul style="list-style-type: none"> ▶ შეამოწმეთ მუშაობს თუ არა ოთახში ოთახის განათება ან სხვა დანადგარები.
	<p>გადამეტებულია დატვირთვის მოცულობა.</p> <ul style="list-style-type: none"> ▶ არ გადააჭარბოთ ჩატვირთვის მაქსიმალურ მოცულობას → "პროგრამები", გვერდი23.
	<p>პროგრამის დასრულების შემდეგ თბილი თეთრეული უფრო ტენიანი ჩანს, ვიდრე სინამდვილეშია.</p> <ol style="list-style-type: none"> 1. გამოიღეთ თეთრეული დოლურიდან გაშრობის დასრულების შემდეგ. 2. გაშალეთ თეთრეული გასაცივებლად.
	<p>შეუსაბამო შრობის შედეგის არჩევა.</p> <ul style="list-style-type: none"> ▶ → "შრობის შედეგის შეცვლა", გვერდი22.
	<p>შრობის შედეგი არ შეესაბამება თეთრეულის ტიპს.</p> <ul style="list-style-type: none"> ▶ → "შრობის შედეგის არჩევა.", გვერდი22.
	<p>ძალიან მცირე ჩატვირთვის მოცულობა.</p> <ul style="list-style-type: none"> ▶ თეთრეულის გასაშრობათ, დააყენეთ პროგრამა დროის მიხედვით. → "პროგრამები", გვერდი23
	<p>ტენიანობის გადამწოდი სენსორი დაბინძურებულია.</p> <ul style="list-style-type: none"> ▶ → "სინესტის მაჩვენებლის გაწმენდა", გვერდი37.
	<p>შეწყვიტეთ შრობის პროცესი და შეავსეთ კონდენსატის ავზი.</p>

გაუმართაობა	მიზეზი და გაუმართაობის აღმოფხვრა
თეთრეული ძალიან ტენიანია.	<ol style="list-style-type: none"><li data-bbox="374 158 962 217">1. → "კონდენსატის რეზერვუარის გავლება", გვერდი31.<li data-bbox="374 217 962 276">2. → "კონდენსატის რეზერვუარის დაყენება.", გვერდი32.<li data-bbox="374 276 962 309">3. → "პროგრამის ჩართვა", გვერდი28.

17 ტრანსპორტირება, შენახვა და განკარგვა

17.1 მოწყობილობის მომზადება ტრანსპორტირებისთვის

რჩევა: მოწყობილობაში შესაძლოა იყოს ნარჩენი სითხე, რომელსაც შეუძლია გამოყოფა ტრანსპორტირების დროს. გადაიტანეთ მოწყობილობა ვერტიკალურ მდგომარეობაში.

მოთხოვნები

- კონდენსატის რეზერვუარი ცარიელია. კონდენსატის რეზერვუარის გაწვდვა → გვერდი 31
 - მოწყობილობა ჩართულია. → "მოწყობილობის ჩართვა", გვერდი 28
1. აირჩიეთ საჭირო პროგრამა → გვერდი 28.
 2. ჩართეთ პროგრამა → გვერდი 28 და დაელოდეთ 5 წუთი.
- ✓ კონდენსატი იღვრება.
3. გამორთეთ მოწყობილობა. → "მოწყობილობის გამორთვა", გვერდი 29
 4. გაავლეთ კონდენსატის რეზერვუარი → გვერდი 31.
 5. ჩადგით ადგილზე კონდენსატის რეზერვუარი → გვერდი 32.
 6. გამორთეთ მოწყობილობის ქსელის კაბელის ჩანგალი ელექტროქსელიდან.
- ✓ მოწყობილობა მზად არის ტრანსპორტირებისთვის.

17.2 ძველი დანადგარების განკარგვა

გარემოს დაცვითი გადაგდებისას, შესაძლებელია ძვირფასი ნივთიერებების ხელახლა გამოყენება.

⚠ გაფრთხილება ჯანმრთელობის დაზიანების საშიშროება!

ბავშვებს შეუძლიათ მოწყობილობაში ჩაკეტვა და თავის საფრთხეში ჩადგება.

- ▶ დანადგარი არ მოათავსოთ კარის უკან, რომელსაც დანადგარის კარის გაღების ბლოკირება ან შეფერხება შეუძლია.
- ▶ ექსპლუატაციის ვადა გადაცილებული მოწყობილობების ჩანგლები გამოაერთეთ მოწყობილობიდან, შემდეგ გადაჭერით ქსელთან დამაკავშირებელი კაბელი და მწყობრიდან გამოიყვანეთ მოწყობილობის კარი, რათა აღარ დაიხუროს.

1. გამოსწიეთ ქსელის გაყვანილობის ქსელის შტეკერი.
2. გათიშეთ ქსელის შეერთების კავშირი.
3. მოწყობილობის ეკოლოგიურად უსაფრთხოდ განკარგვა.

განკარგვის მიმდინარე პროცესების შესახებ ინფორმაცია შეგიძლიათ მიიღოთ თქვენს მოვაჭრესთან ან რეგიონულ სამმართველოში.



ეს დანადგარი აღნიშნულია ელექტრო და ელექტროლი დანადგარების (ელექტრო ნარჩენები და ელექტრონული აღჭურვილობები WEEE) ევროპის

2012/19/EU
რეგულაციების
შესაბამისად.
ევროპის ფარგლებში,
ეს რეგულაციები
იძლევა ძველი
დანადგარების უკან
დაბრუნებისა და
შეფასების საშუალებას.

- ტექნიკური მომსახურების კარის შიდა მხარეს.
- მოწყობილობის უკანა მხარეს.

თქვენი დანადგარის მონაცემებისა და კლიენტთა მომსახურების ტელეფონის ნომრის სწრაფად მოსაძიებლად, შეგიძლიათ ისინი ჩაინიშნოთ.

18 კლიენტთა მომსახურების სამსახური

გარანტიის ვადის და თქვენს ქვეყანაში მისი მოქმედების პირობების შესახებ დაწვრილებითი ინფორმაცია შეგიძლიათ მოითხოვოთ მომსახურების ცენტრში, თქვენს დისტრიბიუტორთან და ჩვენს ვებ-გვერდზე.

კლიენტთა მომსახურების სამსახურში დარეკვისას, თქვენ დაგჭირდებათ დანადგარის პარტიისა (E-Nr) და წარმოების ნომერი (FD).



კლიენტთა მომსახურების სამსახურის საკონტაქტო მონაცემები შეგიძლიათ იხილოთ თანდართულ კლიენტთა მომსახურების სარჩევში ან ჩვენს ვებ-გვერდზე.

18.1 ნაწარმის არტიკული (E-Nr) და ქარხნული ნომერი (FD)



















ნაწარმის არტიკული (E-Nr) და ქარხნული ნომერი (FD) შეგიძლიათ იხილოთ მანქანის კარზე მოთავსებულ პასპორტის დაფაზე. ტიპის ნიშნული მოდელის მიხედვით განთავსებულია:

- კარის შიდა მხარეს.

19 მოხმარების ერთეულები

















პროგრამა **Cottons**   **Cupboard Dry**  (აღნიშნულია „ისრიტ“)
 უხდება ბამბის თეთრეულის გაშრობას სინესტის ნორმალური დონით და მეტად ენერგოეფექტურია ბამბის თეთრეულის გასაშრობად. ხარჯვის მნიშვნელობა ამ პროგრამის შესრულებისას, რომელიც მითითებულია ენერგომოხმარების საინფორმაციო ნიშნულზე ეხება თეთრეულს 60 % სინესტით და მცველის მინიმალური ნომინალის 13 ა ხარჯისთვის ქარხნული პარამეტრებით.
 გამოცხადებული მნიშვნელობები სხვა პროგრამებისთვის საორიენტაციოა და განსაზღვრული იყო მოქმედი EN61121 სტანდარტების შესაბამისად.

ფაქტიური მნიშვნელობები შესაძლოა განსხვავდებოდეს გამოცხადებულისგან ქსოვილის ტიპზე, გასაშრობად ჩატვირთული თეთრეულის შემადგენლობაზე, ნარჩენ სინესტზე, გაშრობის დაყენებულ დონეზე, ჩატვირთვის მოცულობაზე, გარე ფაქტორებზე და დამატებით გააქტიურებულ ფუნქციებზე დამოკიდებულად. პროგრამის მოსალოდნელი ხანგრძლივობა / დასრულების დრო, რომელიც მოწყობილობის დისპლეიზე გამოისახება არჩეული პროგრამის დროს, დაყრდნობილია სარეცხ მანქანაში წურვის სიჩქარეზე, რომელიც უდრის 1000 ბრ/წთ მოქმედი ქარხნული პარამეტრებით.

პროგრამა	საბოლოო სინესტე (%)	ჩატვირთვა (კგ)	გაწურვის სიჩქარე (ბრ./წთ)	საწყისი სინესტე (%)	პროგრამის ხანგრძლივობა (სთ:წთ) ¹	ელექტროენერჯის ხარჯი (კვტ*ს/ციკლი) ¹
Cottons   Cupboard Dry 	0,0	8,0	1400	50	02:24 / 02:08	4,08 / 4,00
Cottons   Cupboard Dry 	0,0	4,0	1400	50	01:24 / 01:12	2,25 / 2,20
Cottons   Cupboard Dry 	0,0	8,0	1000	60	02:47 / 02:30	4,79 / 4,71
Cottons   Cupboard Dry 	0,0	4,0	1000	60	01:37 / 01:23	2,63 / 2,56
Cottons   Cupboard Dry 	0,0	8,0	800	70	03:10 / 02:52	5,49 / 5,42
Cottons   Cupboard Dry 	0,0	4,0	800	70	01:50 / 01:34	3,01 / 2,92

¹ ხარჯი მცველის მინიმალური ნომინალისთვის 10 ა/ხარჯი მცველის მინიმალური ნომინალისთვის 13 ა

ka ტექნიკური მონაცემები

პროგრამა	საბოლოო სინესტე (%)	ჩატვირთვა (კგ)	გაწურვის სიჩქარე (ბრ./წთ)	საწყისი სინესტე (%)	პროგრამის ხანგრძლივობა (სთ:წთ) ¹	ელექტროენერჯის ხარჯი (კვტ*სთ/ციკლი) ¹
Cottons  Iron Dry 	12,0	8,0	1400	50	01:48 / 01:28	3,06 / 2,97
Cottons  Iron Dry 	12,0	4,0	1400	50	01:02 / 00:48	1,64 / 1,65
Cottons  Iron Dry 	12,0	8,0	1000	60	02:10 / 01:53	3,78 / 3,69
Cottons  Iron Dry 	12,0	4,0	1000	60	01:15 / 01:01	2,02 / 2,02
Cottons  Iron Dry 	12,0	8,0	800	70	02:33 / 02:18	4,49 / 4,42
Cottons  Iron Dry 	12,0	4,0	800	70	01:27 / 01:13	2,40 / 2,39
 Easy Care 	2,0	3,5	800	40	00:53 / 00:45	1,43 / 1,40
 Easy Care 	2,0	3,5	600	50	01:03 / 00:54	1,73 / 1,71

¹ ხარჯი მცველის მინიმალური ნომინალისთვის 10 ა/ხარჯი მცველის მინიმალური ნომინალისთვის 13 ა

20 ტექნიკური მონაცემები

მოწყობილობის სიმაღლე	84,2 სმ
მოწყობილობის სიგანე	59,8 სმ
მოწყობილობის სიღრმე	61,3 სმ

¹ უფრო მაღალი მნიშვნელობის დაყენებისას იზრდება მოწყობილობის ნომინალური სიმძლავრე.

მოწყობილობის სიღრმე დახურული კარით	66,5 სმ
მოწყობილობის სიღრმე გახსნილი კარით	110,5 სმ
წონა	42,2 კგ
მაქსიმალური ჩატვირთვის რაოდენობა	8,0 კგ

¹ უფრო მაღალი მნიშვნელობის დაყენებისას იზრდება მოწყობილობის ნომინალური სიმძლავრე.

ქსელის ძაბვა	220-240 ვ, 50 ჰც
≡ დამცველის მინიმალური ნომინალი	13/10 ამპერი ¹
ნომინალური სიმძლავრე	2800/2100 ვატი
ენერგომოხმარება	<ul style="list-style-type: none"> ▪ გამორთული მდგომარეობა: 0,15 ვტ ▪ ჩართულ რეჟიმში დატოვება: 0,50 ვტ
გარემოს ტემპერატურა	<ul style="list-style-type: none"> ▪ მინ.: 5 °C ▪ მაქს.: 35 °C
ქსელური კაბელის სიგრძე	145 სმ
¹ უფრო მაღალი მნიშვნელობის დაყენებისას იზრდება მოწყობილობის ნომინალური სიმძლავრე.	



Thank you for buying a Bosch Home Appliance!

Register your new device on MyBosch now and profit directly from:

- **Expert tips & tricks for your appliance**
- **Warranty extension options**
- **Discounts for accessories & spare-parts**
- **Digital manual and all appliance data at hand**
- **Easy access to Bosch Home Appliances Service**

Free and easy registration – also on mobile phones:

www.bosch-home.com/welcome



Looking for help? You'll find it here.

Expert advice for your Bosch home appliances, help with problems or a repair from Bosch experts.

Find out everything about the many ways Bosch can support you:

www.bosch-home.com/service

Contact data of all countries are listed in the attached service directory.

BSH Hausgeräte GmbH

Carl-Wery-Straße 34
81739 München, GERMANY
www.bosch-home.com

A Bosch Company



9001830983 (031117)

ka