



BOSCH

Register your
new device on
MyBosch now and
get free benefits:
[bosch-home.com/
welcome](https://bosch-home.com/welcome)



Paltarlar üçün quruducu

WTN86202ME

[az] İstifadəçi rəhbər kitabı və
quraşdırma təlimatları

Əlavə məlumat üçün Rəqəmsal İstifadəçi Təlimatına müraciət edin.



Mündəricat

1 Təhlükəsizlik	4	9 Proqramlar	21
1.1 Ümumi göstərişlər	4	9.1 Avtomatik proqramlar	21
1.2 Qaydalara uyğun istifadə	4	9.2 Vaxt proqramları	23
1.3 İstifadəçi qrupunun məhdudlaşdırılması	4	10 Aksesuar.....	24
1.4 Təhlükəsiz quraşdırma	4	11 Çamaşırılar	24
1.5 Təhlükəsiz istifadə	7	11.1 Çamaşırılar hazırlamaq.....	24
1.6 Təhlükəsiz təmizləmə və texniki xidmət	9	12 Təməl şərt.....	25
2 Maddi zərərlərdən qaçınmaq ...	11	12.1 Cihazın yandırılması	25
3 Ətraf mühitin qorunması və qənaət	11	12.2 Proqramı qurmaq	25
3.1 Bağlamadan təkrar istifadə.....	11	12.3 Proqram parametrlərini uyğunlaşdırmaq	25
3.2 Enerjiyə qənaət etmək	11	12.4 Çamaşırılar içəri yerləşdirmək.....	25
3.3 Enerjiyə qənaət rejimi.....	12	12.5 Proqramı işə salmaq	25
4 Yerləşdirmə və Birləşdirmə.....	12	12.6 Aktivləşdirilmiş proqram bitmə vaxtını dəyişmək.....	25
4.1 Cihazı qablaşdırmasından çıxarmaq.....	12	12.7 Çamaşırılar sonradan yerləşdirmək.....	26
4.2 Çatdırılma həcmi	12	12.8 Proqramı dayandırmaq	26
4.3 Quraşdırma yerinə olan tələblər	12	12.9 Çamaşırılar çıxartmaq.....	26
4.4 Cihazı düz yerləşdirmək.....	13	12.10 Cihazı söndürmək	26
4.5 Cihazı elektrikli birləşdirmək.....	13	12.11 İplik xəlbiri	26
5 Tanışlıq	14	12.12 Kondensasiya suyu konteyneri	28
5.1 Cihaz	14	13 Uşaqlardan qorunma rejimi....	29
5.2 İdarəetmə paneli	15	13.1 Uşaqlardan qorunma rejimini aktivləşdirmək	29
6 Ekran.....	16	13.2 Uşaqlardan qorunma rejimini deaktiv etmək.....	29
7 Düymələr	18	14 Əsas parametrlər	29
8 Qurutma hədəfi	20	14.1 Əsas parametrlərə ümumi baxış	29
8.1 Qurutma hədəfini dəyişmək.....	20	14.2 Əsas parametrləri dəyişmək....	30
8.2 Quruma hədəfini uyğunlaşdırmaq	20		

15 Təmizləyin və qulluq edin.....	30
15.1 Təmizləmə və qulluq göstərməyə dair tövsiyələr.....	30
15.2 Dib səth vahidi	30
15.3 Rütubət sensoru.....	33
16 Pozuntuları aradan qaldırmaq.....	34
17 Daşınma, saxlanma və utilizasiya.....	38
17.1 Qapını daşıma üçün hazırlamaq	38
17.2 Köhnə cihazın utilizasiyası	38
18 Müştəri xidməti	39
18.1 Artikel nömrəsi (E-Nr.) və zavod seriya nömrəsi (FD- Nr.).....	39
19 İstifadə	40
20 Texniki məlumatlar	41



1 Təhlükəsizlik

Təhlükəsizliyə dair aşağıdakı göstərişlərə diqqət yetirin.

1.1 Ümumi göstərişlər



- Bu təlimatı diqqətlə oxuyun.
- Bu istismar təlimatını və məhsul haqqında məlumatları sonrakı istifadə və ya sonrakı istifadəçi üçün saxlayın.
- Nəqliyyat zədələri olarsa, cihazı qoşmayın.

1.2 Qaydalara uyğun istifadə

Cihazdan yalnız aşağıdakı hallarda istifadə edin:

- quru və suda yuyulan parçaları qurutmaq və təzələmək üçün.
- şəxsi evdə və evin qapalı sahələrində.
- dəniz səviyyəsindən maksimum 4000 m hündürlüyə qədər.

1.3 İstifadəçi qrupunun məhdudlaşdırılması

Bu cihaz digərlərinə qarşı məsuliyyət daşıyan, digərlərinə nəzarət etməli olan və ya cihazın işləməsi ilə bağlı təlimat almış və ondan yarana biləcək təhlükələri anlamış 8 yaş və ondan böyük uşaqlar tərəfindən və fiziki qüsura malik, sensor və ya əqli xüsusiyyətlərə və ya təcrübə və/və ya bilik çatışmamazlığı hallarında da istifadə oluna bilər.

Uşaqlara cihazla oynamaq olmaz.

Təmizləmə və istifadəçinin texniki baxışı nəzarət olunmayan uşaqlar tərəfindən yerinə yetirilə bilməz.

3 yaşından balaca uşaqları və ev heyvanlarını cihazdan uzaq tutun.

1.4 Təhlükəsiz quraşdırma

⚠ XƏBƏRDARLIQ – Elektrik şoku riski!

Qeyri-peşəkar quraşdırmalar təhlükəlidir.

- ▶ Cihazı yalnız növ tablosunda göstəriləni kimi birləşdirin və istismar edin.

- ▶ Cihazı tələblərə uyğun quraşdırılmış yerləndirməsi olan və dəyişkən cərəyana malik bir şəbəkə girişinə birləşdirin.
 - ▶ Evdəki elektrik qurğunun mühafizə zəncirləri düzgün quraşdırılmalıdır. Quraşdırma kifayət qədər böyük bir kabel kəsiyinə malik olmalıdır.
 - ▶ Qalıq cərəyanlı avtomatik keçiricilərdən istifadə edərkən Yalnız  simvolu ilə nişanlanmış olanda istifadə edin.
 - ▶ Cihazı heç bir taymer və ya uzaqdan idarə kimi xarici kommutasiya cihazı ilə təmin etməyin.
 - ▶ Heç bir zaman cihazı enerji təminatçısı tərəfindən dövri olaraq açılıb bağlanan enerji dövrəsinə bağlamayın.
 - ▶ Cihaz quraşdırılarkən şəbəkə naqilinin ştəpseli sərbəst şəkildə istifadə edilə bilməli və ya rahat çıxışı olmalıdır, əgər bu mümkün olmazsa, tikinti qaydalarına uyğun olaraq çəkilməmiş elektrik xəttinə çoxqütblü ayırıcı quraşdırılmalıdır.
 - ▶ Cihazı sazlayarkən elektrik naqilinin sıxışmadığından və zədəli olmadığından əmin olun.
- Şəbəkə naqilinin zədələnmiş şəkildə izolyasiyası təhlükəlidir.
- ▶ Şəbəkəyə qoşulma xəttini əsla cihazın qaynar hissələri və ya istilik mənbələri ilə təmas etdirmək olmaz.
 - ▶ Şəbəkəyə qoşulma xəttini əsla iti ucluqlar və ya kantlarla təmas etdirmək olmaz.
 - ▶ Şəbəkəyə qoşulma xəttini əsla bükmək, təzyiqlə sıxmaq və ya dəyişdirmək olmaz.

⚠ XƏBƏRDARLIQ – Alışma riski!

Uzadılmış şəbəkəyə qoşulma xətti və icazə verilməyən adapterlərdən istifadə etmək olmaz, təhlükəlidir.

- ▶ Heç bir uzatma kabeli və ya çox elektrik yuvalı panellərdən istifadə etmək olmaz.
- ▶ Yalnız istehsalçı tərəfindən icazəli adapterlərdən və elektrik kabellerindən istifadə edin.
- ▶ Elektrik kabeli çox qısadirsə və kabelin uzatması yoxdursa, quraşdırmanı evinizdə uyğunlaşdırmaq üçün elektrikçi ilə əlaqə saxlayın.

⚠ XƏBƏRDARLIQ – Yaralanma riski!

Cihazın ağır çəkisi onu qaldırarkən zədələnmələrə yol açə bilər.

► Cihazı tək qaldırmamaq.

Bu cihaz yuma və qurutma sütununda yerləşdirilərsə, yerləşmiş cihaz aşağı düşə bilər.

- İstisna olaraq cihazı quruducu istehsalçısının təmin etdiyi birləşdirmə hissəsi ilə paltaryuyan maşının üzərinə yerləşdirin → "Aksesuar", Səhifə 24. Başqa bir quraşdırma metodu yolverilməzdir.
- Əgər istehsalçı heç bir bağlantı dəsti təklif etmərsə, cihazı yuyucu quruducu sütununda üst-üstə qoymaq olmaz.
- Fərqli istehsalçıların və fərqli dərinlik və enə malik cihazları yuyucu və quruducu sütununa yerləşdirməyin.
- Yuyuxu və quruducu sütununu pillənin üzərinə qoymayın, cihazları aşağı bilər.

⚠ XƏBƏRDARLIQ – Boğulma riski!

Uşaqlar qablaşdırma materiallarını başlarına keçirə bilər və ya ona dolanıb boğula bilərlər.

- Qablaşdırma materiallarını uşaqlardan kənarında saxlayın.
- Uşaqların qablaşdırma materialı ilə oynamasına icazə verməyin.

⚠ EHTİYATLI OL – Yaralanma riski!

Çalışma zamanı cihaz titrəyə və ya hərəkət edə bilər.

- Cihazı təmiz, düz və möhkəm səthdə quraşdırmaq.
- Cihazı cihaz ayaqları və su tərəzisi ilə düz yerləşdirmək.

Qeyri-peşəkar çəkilmiş şlanq və şəbəkəyə qoşulma xətləri ilə bədrəmə təhlükəsi yaranır.

- Şlanq və şəbəkəyə qoşulma xətlərini elə çəkin ki, bədrəmə təhlükəsi yaranmasın.

Əgər cihaz, məs., cihaz qapısı kimi yuxarıda göstərilmiş quraşdırma hissələrindən tutaraq hərəkət etdirilərsə, həmin hissələr qırıla bilər.

- Cihazı yuxarıda göstərilmiş quraşdırma hissələrindən tutaraq hərəkət etdirməmək.

⚠ EHTİYATLI OL – Kəsmə riski!

Cihazda olan iti kənarlara toxunarkən kəsik zədələnmələri yarana bilər.

- ▶ Cihaza iti kənarlarından toxunmamaq.
- ▶ Qoruyucu əlcəkdən, cihazın quraşdırılma və nəql edilməsi zamanı istifadə olunur.

1.5 Təhlükəsiz istifadə

⚠ XƏBƏRDARLIQ – Elektrik şoku riski!

Zədələnmiş cihaz və ya zədələnmiş şəbəkə naqili təhlükəlidir.

- ▶ Zədələnmiş cihazı əsla çalışdırmaq olmaz.
- ▶ Cihazı şəbəkeden ayırmaq üçün heç bir şəbəkə naqilini dartmayın. Həmişə şəbəkə naqilinin ştepselini çəkin.
- ▶ Cihaz və ya şəbəkə naqili zədələndiyi halda, elektrik naqilinin ştepselini ayırın və ya enerji qoruyucu qutusunu söndürün.
- ▶ Müştəri xidmətinə zəng vurmali. → *Səhifə 39*

Nüfuz edən maye cərəyan vurmasına səbəb ola bilər.

- ▶ Chazı yalnız qapalı yerlərdə istifadə etmək.
- ▶ Cihazı əsla yüksək hərərət və nəmişliyə tabe tutmamaq.
- ▶ Cihazı təmizləmək üçün buxar təmizləyici, yüksək təzyiqli təmizləyici, şlanq və ya duşdan istifadə etməyin.

⚠ XƏBƏRDARLIQ – Sağlamlığa ziyan vurma riski!

Uşaqlar cihazın içində bağlanaraq həyatlarını təhlükəyə ata bilərlər.

- ▶ Cihazı, qapının açılmasını maneə yaradacaq və ya qarşısını alacaq bir qapı arxasına quraşdırmayın.
- ▶ istismardan çıxarılmış cihazlarda, şəbəkə naqilinin ştepselini çıxarın, sonra şəbəkə naqilini kəsin və bundan sonra cihazın qapısı bağlanmaması üçün onun kilidini məhv edin.

⚠ XƏBƏRDARLIQ – Boğulma riski!

Uşaqlar kiçik hissələri nəfəs alaraq içəri çəkərək uda bilər və beləliklə boğula bilərlər.

- ▶ Kiçik hissələri uşaqlardan kənar saxlayın.
- ▶ Uşaqlara kiçik hissələrlə oynamağa icazə verməyin.

⚠ XƏBƏRDARLIQ – Partlama riski!

Cihazın ətrafında kömür tozu və ya un, partlayışa səbəb ola bilər.

- ▶ Çalışma zamanı cihazın ətrafını təmiz saxlamaq.

⚠ XƏBƏRDARLIQ – Zəhərlənmə riski!

Cihazın kondensasiya suyu içməli su olmayıb paltar iplikləri ilə kirlənmiş ola bilər.

- ▶ Cihazın kondensasiya suyunu nə içməyin, nə də təkrar istifadə etməmək.

Yuyucu və qulluq vasitəsi daxilə qəbul edilərsə zəhərlənməyə gətirib çıxara bilər.

- ▶ Həmin vasitələri yanlışıqla udduqda, tibbi məsləhət almaq.
- ▶ Yuyucu və qulluq vasitəsini uşaqların əli çatmayan yerdə saxlamaq.

⚠ XƏBƏRDARLIQ – Partlama riski!

İplik xəbirində olan qalıqlar qurutma zamanı alışa bilərlər.

- ▶ İplik xəbirini mütəmadi olaraq təmizləmək.

Alışqan və ya kibrit çöpləri kimi yüngül alışqan əşyalar qurutma zamanı alışa bilərlər.

- ▶ Qurutmazdan öncə bütün yüngül alışqan əşyaları çamaşırların ciblərindən kənarlaşdırmaq.

Əgər yuyulmamış çamaşırlar həlledicilər, yağ, mum, mum çıxarıcı, rəng, yağ və ya ləkə çıxarıcı ilə təmasda olubsa, qurutma zamanı alışa bilər.

- ▶ Bu cihazda heç bir yuyulmamış çamaşırı qurulamamaq.
- ▶ Çamaşırları qurutmazdan öncə əsaslı şəkildə qaynar su və yuyucu vasitə ilə yaxalamaq.
- ▶ Əgər çamaşırlar öncədən sənaye kimyəvi maddələri ilə təmizlənmişsə, cihazdan istifadə etməmək.

⚠ XƏBƏRDARLIQ – Alışma riski!

Qurutma vaxtından əvvəl dayandırılırsa, çamaşırlar kifayət qədər soyumayıb alışa bilər.

- ▶ Qurutma proqramını vaxtından əvvəl dayandırmamaq.
- ▶ Qurutma vaxtından əvvəl dayandırılırsa, çamaşırları dərhal götürərək yaymaq.

⚠ EHTİYATLI OL – Yaralanma riski!

Cihazın üstünə çıxılar və ya dırmaşılırsa qoruyucu örtük plastini qırıla bilər.

▶ Cihazın üstünə çıxmaq və ya dırmaşmaq olmaz.

Açıq qapıda oturmaqda və ya ona çirpildiqda cihaz aşağı düşə bilər.

▶ Cihazın qapısı üstündə oturmamın və ya ona çirpilməmə.

▶ Cihazın qapısı üstünə heç bir əşya qoymamaq.

Fırlanan barabandan yapışmaq əllərin xəsarət almasına səbəb ola bilər.

▶ Yapışmazdan öncə barabanın tam dayanmasını gözləmək.

⚠ EHTİYATLI OL – Yanma təhlükəsi!

Çalışma zamanı cihazın arxa divarı qaynar olur.

▶ Qaynar arxa divara toxunmaq olmaz.

▶ Uşaqları qaynar arxa divardan uzaq tutmaq.

▶ Cihazı, arxa divarı divara tərəf olacaq şəkildə yerləşdirmək.

1.6 Təhlükəsiz təmizləmə və texniki xidmət**⚠ XƏBƏRDARLIQ – Elektrik şoku riski!**

Qeyri-peşəkar təmir etməmək təhlükəlidir.

▶ Əsla cihaz və ya cihazın xüsusiyyətlərinə texniki dəyişikliklər etmək olmaz.

▶ Cihazda yalnız bunun üçün təlim görmüş heyət təmir işləri apara bilər.

▶ Cihazınızın təmirində yalnız orijinal ehtiyat hissələrindən istifadə olunmalıdır.

▶ Bu cihazın elektrik naqili zədələnmiş olarsa, istehsalçı, xidmət bölməsinin nümayəndəsi və ya başqa ixtisaslı mütəxəssis onu dəyişməlidir.

Nüfuz edən maye cərəyan vurmasına səbəb ola bilər.

▶ Təmizləməzdən öncə kabel taxıcını çıxarın və ya qoruyucu qutusundakı qoruyucu avtomatı söndürün.

▶ Cihazı təmizləmək üçün buxar təmizləyici, yüksək təzyiqli təmizləyici, şlanq və ya duşdan istifadə etməyin.

⚠ XƏBƏRDARLIQ – Yaralanma riski!

Orijinal olmayan ehtiyat hissələri və aksesuarlardan istifadə təhlükəlidir.

- ▶ Yalnız istehsalçının orijinal ehtiyat hissələri və aksesuarlardan istifadə etmək.

⚠ XƏBƏRDARLIQ – Zəhərlənmə riski!

Həllədicə tərkibli təmizləyici vasitələrdən istifadə zamanı zəhərli buxarlar əmələ gələ bilər.

- ▶ Heç bir həllədicə tərkibli təmizləyici vasitələrdən istifadə etməmək.

2 Maddi zərərlərdən qaçınmaq

Diqqət!

Yumşaldıcı, yuyucu vasitə, qulluq vasitəsi və təmizləyici vasitələrin yalnız dozajlanması cihazın funksiyalarına mənfi təsir edə bilər.

- ▶ İstehsalçının dozajlama məsləhətlərinə diqqət yetirmək.

Maksimal əlavə edilmə miqdarının aşılması cihazın funksiyalarına mənfi təsir edir.

- ▶ Hər bir proqram üçün maksimal yüklənmə miqdarına diqqət yetirməli və onu aşmamalı.

→ "Proqramlar", *Səhifə 21*

Cihazın aşırı qızması cihazın funksiyalarına mənfi təsir edə bilər.

- ▶ Çalışma zamanı cihazdakı havalandırma dəliyini sərbəst saxlamaq.
- ▶ Otaqda yetərli havalandırmanı təmin etmək.

Saç və ipik kimi yüngül obyektlər çalışma zamanı cihazın havalandırma dəliyi tərəfindən sorularaq cihaz funksiyasına mənfi təsir edə bilərlər.

- ▶ Cihazın ətrafını çalışma zamanı təmiz saxlamaq.
- ▶ Yüngül obyektləri cihazdan uzaq tutmaq.

Köpük maddəsi və ya köpük rezini qurutma zamanı formasını dəyişə və ya əriyə bilər.

- ▶ Heç bir köpük maddəsi və ya köpük rezini tərkibli çamaşırları qurulamamaq.

Nəzərdə tutulmayan təmizləyici vasitələr cihazın səthini zədələyə bilər.

- ▶ Heç bir kəskin yaxud aşındırıcı təmizləyici vasitələrdən
- ▶ Heç bir güclü alqaqol tərkibli təmizləyici vasitələrdən istifadə etmək olmaz.

- ▶ Heç bir sərt aşındırıcı yastıqlardan və ya təmizləmə süngərindən istifadə etmək olmaz.
- ▶ Cihazı yalnız su və bir yumşaq, nəm dəsmalla təmizləmək.
- ▶ Cihazla təmas zamanı dərhal bütün yuyucu vasitə qalıqları və ya artıqlarını kənarlaşdırmaq.

3 Ətraf mühitin qorunması və qənaət

3.1 Bağlamadan təkrar istifadə

Qablaşdırma materialları ətraf-mühit üçün zərərsiz olub təkrar istifadə edilə bilər.

- ▶ Ayrı-ayrı tərkib hissələrini növlərə ayıraraq ayrıca utilizasiya edin.

3.2 Enerjiyə qənaət etmək

Əgər bu göstərişlərə diqqət yetirərsəniz, cihazınız daha az cərəyan sərf edər.

Cihazı yaxşı havalandırılmış otaqda çalışdıraraq cihazın havalandırma dəliyini sərbəst saxlamaq.

- ✓ Mənfi təsire məruz qalmış hava mübadiləsi proqram müddətini uzadır və enerji sərfiyyatını artırır.

Qurutmadan öncə çamaşırları paltaryuyan maşında sıxmaq.

- ✓ Daha nəm çamaşırlar proqram müddətini uzadaraq enerji sərfiyyatını artırır.

Proqramların maksimal yüklənmə miqdarına riayət etmək.

→ "Proqramlar", *Səhifə 21*

- ✓ Maksimal yüklənmə miqdarının aşılması proqram müddətini uzadır və enerji sərfiyyatını artırır.

Qurutduqdan sonra iplik xəbiri təmizləmək → *Səhifə 26*.

- ✓ Kirlənmiş bir iplik xəbiri cihazda hava axını azaldır, proqram müddətini uzadır və enerji sərfiyyatını artırır.

Müntəzəm olaraq dib səth vahidini təmizləmək → *Səhifə 31*.

- ✓ Kirlənmiş istilik dəyişdiricisi proqram müddətini uzadır və enerji sərfiyyatını artırır.

3.3 Enerjiyə qənaət rejimi

Əgər cihazı uzun müddət istifadə çalışdırmasanız, o avtomatik olaraq enerjiyə qənaət rejiminə keçəcəkdir.

Bütün indikatorlar sönür və **Start/Reload**  yanıb-sönür.

Cihazı yenidən çalışdırmaqla enerjiyə qənaət rejimi sona çatır.

4 Yerləşdirmə və Birləşdirmə

4.1 Cihazı qablaşdırmasından çıxarmaq

DİQQƏT!

Barabanda qalmış cihazda çalışmaları üçün nəzərdə tutulmayan əşyalar maddi zərərlərə və cihaz xəsəretlərinə səbəb ola bilər.

- ▶ Çalışma öncəsi həmin əşyaları və cihazın yanında göndərilmiş aksesuarı barabandan kənarlaşdırmaq.

1. Qablaşdırma materialı və qoruyucu selofanları cihazdan tamamilə kənarlaşdırmaq.

→ *"Bağlamadan təkrar istifadə", Səhifə 11*

2. Cihazda görünən zədələnmələrin olub-olmadığını yoxlamaq.
3. Qapını açmalı.
4. Aksesuarı barabandan kənarlaşdırmaq.
5. Qapını bağlamalı.

4.2 Çatdırılma həcmi

Açdıqdan sonra daşınma zamanı yarana biləcək zədələnmələrlə və çatdırılmanın tamlığına bağlı olaraq bütün hissələri yoxlayın.

DİQQƏT!

Natamam və ya defekt aksesuarla çalışma cihaz funksiyasına mənfi təsir edə və ya maddi, eləcə də cihaz zədələrinə səbəb ola bilər.

- ▶ Cihazı natamam və ya defekt aksesuarla çalışdırmaq olmaz.
- ▶ Cihazı çalışdırmazdan öncə müvafiq aksesuarı oturtmalı.

→ *"Aksesuar", Səhifə 24*

Çatdırılmaya daxildir:

- Paltar quruducusu
- Müşayiət edici sənədlər

4.3 Quraşdırma yerinə olan tələblər

DİQQƏT!

Əgər cihaz 40°-dən artıq əylirsə, cihazın qalıq suyu axıb gedə və maddi zərərlərə səbəb ola bilər.

- ▶ Cihazı ehtiyatla əymək.
- ▶ Cihazı dik şəkildə daşımalı.

Cihazdakı donmuş su cihaz zədələnmələrinə səbəb ola bilər.

- ▶ Cihazı donma təhlükəli sahələrdə və ya açıq havada quraşdırıb çalışdırmamaq.

Quraşdırma yeri	Tələblər
-----------------	----------

Döşəmədə	Cihazı təmiz, düz və möhkəm bir sahənin üstünə qoymaq. Cihazı düzləndirmək → <i>Səhifə 13.</i>
Yuma-qurutma sütunu	Bu cihazı yalnız quruducu istehsalçısının orijinal birləşdirmə başlığı ilə bir yuma-qurutma sütununa yerləşdirmək. <ul style="list-style-type: none"> ▪ Bağlantı dəsti → <i>Səhifə 24</i> Bu cihazı yalnız eyni bir istehsalçının paltaryuyan maşınına qoymaq. Bu cihazın dərinliyi və eni paltaryuyan maşının ölçüləri ilə uyğun gəlməlidir. Yuma-qurutma sütununu bir platformanın üstünə qoymaq olmaz.

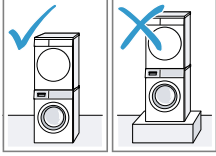
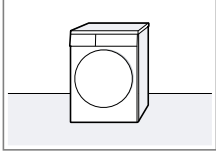

4.4 Cihazı düz yerləşdirmək

Küy və titrəyişləri azaltmaq üçün, cihazı düzgün bərabər yerləşdirin.

- ▶ Cihazı düz yerləşdirmək üçün cihaz ayaqlarını fırlatmaq. Düz yerləşdirilməni su tərəzisi ilə yoxlamaq.

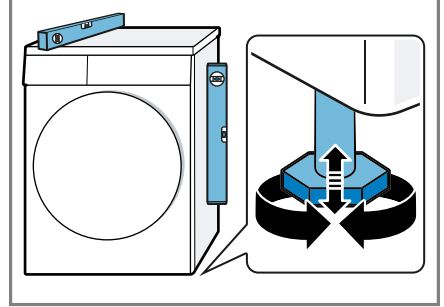

Bütün cihaz ayaqları döşəmədə möhkəm şəkildə dayanmalıdırlar.

4.5 Cihazı elektrikli birləşdirmək

1. Cihazın şəbəkəyə qoşulma xəttinin şəbəkə ştekerini cihaz yaxınlığındakı elektrik yuvasına keçirmək.
Cihazın birləşməyə dair məlumatlarını texniki məlumatlardan → *Səhifə 41* tapacaqsınız.
2. Şəbəkə ştekerinin möhkəm oturduğunu yoxlamaq.

5 Tanışlıq

5.1 Cihaz

Cihazınızın komponentləri haqqında ümumi məlumatı buradan əldə edə bilərsiniz.

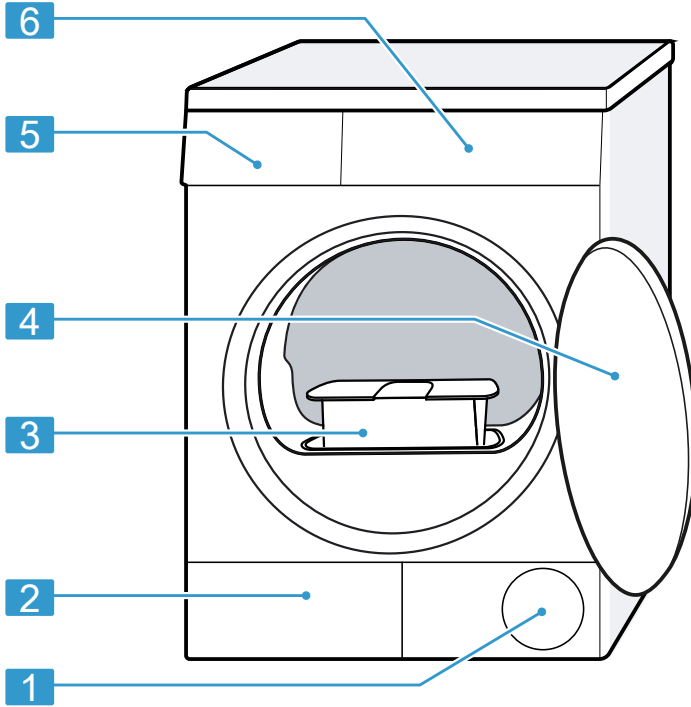

Cihaz tipindən asılı olaraq ayrı-ayrı hissələr şəkidən fərqlənə bilərlər, məs., rəng və forma.

1	Havalandırma hissəsi
2	Dib səth vahidinin → <i>Səhifə 30</i> texniki xidmət klapanı
3	İplik xəlbiri → <i>Səhifə 26</i>

4	Qapı
5	Kondensasiya suyu konteyneri → <i>Səhifə 28</i>
6	İdarəetmə paneli → <i>Səhifə 15</i>

5.2 İdarəetmə paneli

İdarəetmə paneli haqqında cihazınızın bütün funksiyalarını qurur və çalışma vəziyyəti haqqında məlumatlar alırsınız.

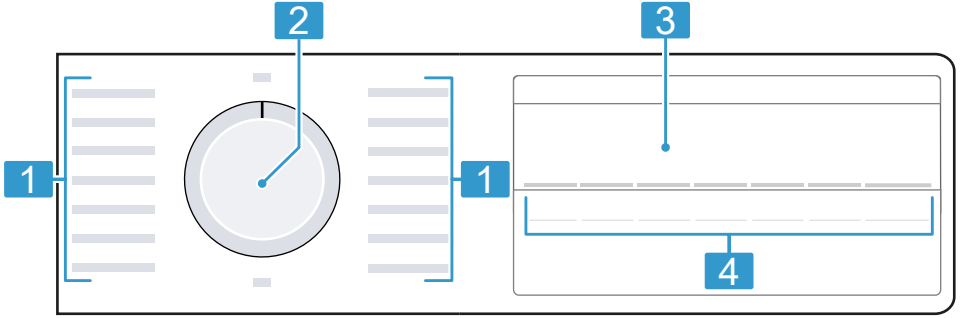

1 Proqramlar → *Səhifə 21*

2 Proqram seçimi → *Səhifə 25*

3 Ekran → *Səhifə 16*

4 Düymələr → *Səhifə 18*



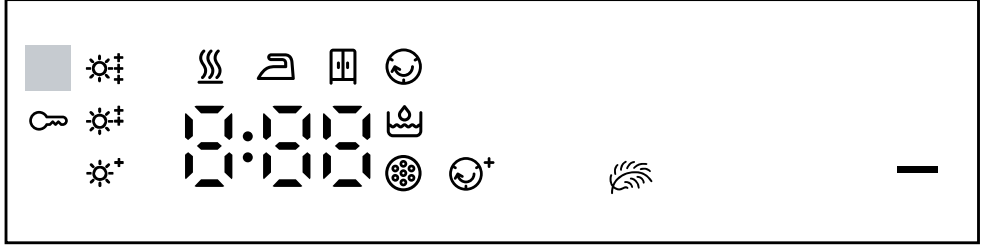

6 Ekran

Ekranı cari parametrlərini, seçim imkanlarını və ya göstəriş mətnlərini görürsünüz.









Bildiriş	Təsvir
0:40 ¹	Saatlar və dəqiqələrlə, öncədən güman edilən proqram müddəti və ya proqramın qalıq vaxtı.
1:25	Vaxt proqramı qurulub. → "Vaxt proqramları ", Səhifə 23
10h ¹	Proqram bitmə vaxtı → "Düymələr", Səhifə 19
	<ul style="list-style-type: none"> ■ işıq verir: uşaqlardan qorunma rejimi aktivləşib. ■ yanıb-sönür: uşaqlardan qorunma rejimi aktivləşir və cihaz işlədilir. → "Uşaqlardan qorunma rejimini deaktiv etmək", Səhifə 29
	<p>Başlatma, kəsmək və ya fasilə vermə</p> <ul style="list-style-type: none"> ■ işıq verir: proqram gedir və dayandırılı və ya fasilə verilə bilər. ■ yanıb-sönür: proqram başladı və ya davam etdirilə bilər.
	Uyğunlaşdırılmış qurutma hədəfi aktivləşdirilib. → "Qurutma hədəfi", Səhifə 20
	Qırıqların azaldılması rejimi aktivləşib. → "Düymələr", Səhifə 18
	Həssas parçalar üçün qorunaqlı qurutma aktivləşdirilib. → "Düymələr", Səhifə 19
	Kondensasiya suyu konteynerini boşaldaraq içəri itələmək. → "Kondensasiya suyu konteyneri boşaltmaq", Səhifə 28



¹ Misal

Bildiriş	Təsvir
	İplik xəlbirini təmizləməli. → "Tiftik süzgəcini təmizləmək", Səhifə 26 Dib səth vahidini təmizləməli. → "Dib səth vahidi", Səhifə 30
Hot	Çamaşır zədələrindən qaçınmaq üçün, soyutma prosesi çamaşırları bir-neçə dəqiqə fırlanan barabanda soyudur. Qapını açmaqla soyutma prosesi dayandırıla bilər. Qeyd: Qurulmuş proqramı dəyişdirmək olmaz.
	Qurutma Proqram statusu
	Qurutma hədəfi ütülənə biləcək qədər quru Proqram statusu
	Qurutma hədəfi dolaba qoyula biləcək qədər quru Proqram statusu
	Qırıqlardan qorunma Proqram statusu
-P-	Fasilə Proqram statusu
End	Proqramın bitməsi Proqram statusu
¹ Misal	

7 Düymələr













Buradan düymələr və onların qurulma imkanlarına dair ümumi bir baxış tapa bilərsiniz.

Düymə	Seçim	Təsvir
Start/Reload 	<ul style="list-style-type: none"> ■ başlatmaq ■ dayandırmaq ■ fasilə vermək 	Proqramı başlatmaq, dayandırmaq və ya fasilə vermək.
 3 sec.	<ul style="list-style-type: none"> ■ aktivləşdirmək ■ deaktivləşdirmək 	Uşaqlardan qorunma rejimini aktivləşdirmək və ya deaktivləşdirmək. Dekorativ plankanı yanlışıqla işə salmağa qarşı güvənli etmək. Uşaqlardan qorunma rejimini aktivləşdirilər və cihaz söndürülərsə, uşaqlardan qorunma rejimini aktiv qalar. → "Uşaqlardan qorunma rejimi", Səhifə 29
Drying Level 	<ul style="list-style-type: none"> ■  ■  ■  	Quruma hədəfini uyğunlaşdırmalı. Əgər Sizə görə, müəyyən bir qurutma hədəfi ilə qurutduqdan sonra çamaşırlar hələ də çox nəmdirsə, qurutma hədəfini uyğunlaşdırı bilərsiniz. → "Quruma hədəfini uyğunlaşdırmaq", Səhifə 20
Reduced Ironing 	<ul style="list-style-type: none"> ■ aktivləşdirmək ■ deaktivləşdirmək 	Qırıqların azaldılmasını aktivləşdirmək və deaktivləşdirmək. Qırıqları azaltmaq üçün, proqram bitdikdən sonra baraban çamaşırları müntəzəm aralıqlarda 120 dəqiqə hərəkət etdirir.

Düymə	Seçim	Təsvir
Low Heat 	<ul style="list-style-type: none"> ■ aktivləşdirmək ■ deaktivləşdirmək 	Qorunaqlı qurutmanı aktivləşdirmək və deaktivləşdirmək. Həssas parçalar üçün temperatur azaldılır, məs poliakril və ya elastan. Proqram müddəti uzadılır.
Finish in 	24 saata qədər	Proqram bitmə vaxtını dəqiq müəyyən etmək. Proqram müddəti artıq qurulmuş saat sayındadır. Proqram başladıqdan sonra proqram müddəti göstərilir.
Program Duration 	Çox dəfəli seçim	Vaxt proqramı üçün proqram müddətini qurmaq. → "Vaxt proqramları ", Səhifə 23

8 Qurutma hədəfi

Hər bir avtomatika proqramı üçün bir qurutma hədəfi nəzərdə tutulmuşdur. Qurutma hədəfi, proqram bitməsindən sonra çamaşırlarınızın nə qədər quru və ya nəm olmasını müəyyən edir.

Proqram	Paltarlar	Qurutma nəticəsi
Cottons  Cupboard Dry Plus   Easy Care  Cupboard Dry Plus	Pis quruyan çoxqatlı, qalın çamaşırlar.	Çamaşır qurudur.
Cottons   Cupboard Dry   Easy Care  Cupboard Dry	Normal, birqatlı çamaşır.	Çamaşır qurudur.
Cottons  Iron Dry   Easy Care  Iron Dry	Normal, birqatlı çamaşır.	Çamaşırlar hələ də yüngül nəmdir. Qurutduqdan sonra qırıqların qarşısını almaq üçün, çamaşırları ütüləyin, yaxud da nəm ikən asın.

8.1 Qurutma hədəfini dəyişmək

Çamaşırlarınız daha quru, yaxud da daha nəm olsun deyə, bəzi avtomatik proqramlar üçün qurutma hədəfini dəyişə bilərsiniz.



- ▶ Arzu olunan qurutma hədəfi ilə avtomatik proqram qurmaq.
→ *Səhifə 21*

8.2 Quruma hədəfini uyğunlaşdırmaq

Əgər Sizə görə, müəyyən bir qurutma hədəfi ilə qurutduqdan sonra çamaşırlar hələ də çox nəmdirsə, qurutma hədəfini uyğunlaşdırma bilərsiniz.

1. Arzu olunan qurutma hədəfi ilə avtomatik proqram qurmaq.
→ *Səhifə 21*

2. Drying Level -na sıxmaq.

- ✓ Display göstərir:  ,  və ya .

9 Proqramlar

Siz parçalarınızı ya bir avtomatik proqramla və ya bir vaxt proqramı ilə quruda bilersiniz.









9.1 Avtomatik proqramlar







Avtomatik proqramlar o proqramlardır ki, onlarda qurutma müddətində rütubət sensorları çamaşırın qalıq rütubətini ölçür. Proqram yalnız, qurulmuş qurutma hədəfinə nail olunduqda bitir.

Hər bir avtomatik proqramın bir qurutma hədəfi → *Səhifə 20* var. Qurutma hədəfi, proqram bitdikdən sonra çamaşırların nə qədər quru və ya nəm olduğunu müəyyən edir.

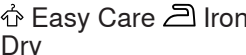
Tövsiyyələr

- Parça və ya arzu olunan qurutma nəticəsinə uyğun olaraq qurutma hədəfini seçin.
→ *"Qurutma hədəfi", Səhifə 20*
- Çamaşırların qulluq etiketləri Sizə proqram seçiminə dair əlavə göstərişlər verir.

Proqram	Təsvir	maks. yüklənmə (kq)
Cottons  Cupboard Dry Plus 	Pambıq və kətandan olan aşınmaya və qaynadılmağa qarşı davamlı parçaları qurutmaq. Bu proqramda qurutma hədəfi müəyyən olunub. → <i>"Qurutma hədəfi", Səhifə 20</i>	8,0
Cottons   Cupboard Dry 	Pambıq və kətandan olan aşınmaya və qaynadılmağa qarşı davamlı parçaları qurutmaq. Bu proqramda qurutma hədəfi müəyyən olunub. → <i>"Qurutma hədəfi", Səhifə 20</i>	8,0
Cottons  Iron Dry 	Pambıq və kətandan olan aşınmaya və qaynadılmağa qarşı davamlı parçaları qurutmaq. Bu proqramda qurutma hədəfi müəyyən olunub. → <i>"Qurutma hədəfi", Səhifə 20</i>	8,0
 Easy Care  Cupboard Dry Plus	Sintetika və qarışıq lifdən olan parçaları qurutmaq. Bu proqramda qurutma hədəfi müəyyən olunub. → <i>"Qurutma hədəfi", Səhifə 20</i>	3,5

Proqram	Təsvir	maks. yüklənmə (kq)
 Easy Care Cupboard Dry	Sintetika və qarışıq lifdən olan parçaları qurutmaq. Bu proqramda qurutma hədəfi müəyyən olunub. → "Qurutma hədəfi", Səhifə 20	3,5
 Easy Care Iron Dry	Sintetika və qarışıq lifdən olan parçaları qurutmaq. Bu proqramda qurutma hədəfi müəyyən olunub. → "Qurutma hədəfi", Səhifə 20	3,5
Mixed Load 	Pambıq və sintetik parçaları qurutmaq.	3,0
 Down Wear	Quş tükü ilə doldurulmuş parçalar, çarpayı örtükləri və ya quş tükü örtükləri qurutmaq. Qeydlər <ul style="list-style-type: none"> ■ Örtük və yatmaq üçün kisələr kimi böyük parçaları ayrı-ayrı qurudun. ■ Doluluğu paylaşdırmaq və rütubət yuvalarını açmaq üçün, proqram bitdikdən sonra parçaları silkələyin. ■ Əgər yastığı qurudursunuz və proqram bitdikdən sonra yastıq hələ tam qurumayıbsa, yastığı bir vaxt proqramı ilə qurudun. → "Vaxt proqramları ", Səhifə 23 	1,5
Allergy Plus 	Pambıq və kətandan olan aşınmaya və qaynadılmağa qarşı davamlı parçaları qurutmaq. Qeyd: Xüsusən yüksək gigiyenik tələblər zamanı nəzərdə tutulub.	4,0
Sportswear 	Funksional lifli, mikro lifli və sintetik tərkibli tez quruyan idman geyimləri qurutmaq.	1,5
 Shirts 15'	Pambıq, kətan, sintetik və ya qarışıq parçadan olan kişi köynəkləri və qadın köynəklərini qurutmaq. Qeyd: Optimal qurutma nəticəsi üçün maksimum 5 kişi köynəyini və ya 5 qadın köynəyini qurudun. Qurutduqdan sonra çamaşırları ütüləyin və ya onları asın. Qalıq rütubət daha sonra bərabər şəkildə paylanır.	1,5

Proqram	Təsvir	maks. yüklənmə (kq)
 Super Quick 40'	Yüngül pambıq və sintetikadan olan parçaları qurutmaq.	2,0

9.2 Vaxt proqramları

Vaxt proqramları, müəyyən olunmuş və ya qurula bilən proqram müddətli proqramlardır. Proqram, vaxt bitdikdən sonra başa çatır, hətta çamaşırlar məs. hələ quru olmasa belə. Vaxt proqramları ayrı-ayrı ədəddə çamaşırların və ya nazik parçaların qurudulması üçün uygundur.

Tip: Çamaşırların qulluq etiketləri Sizə proqram seçiminə dair əlavə göstərişlər verir.

Proqram	Təsvir	maks. yüklənmə (kq)
 Wool Finish	Maşında yuyula bilən yun və ya yun tərkibli parçaları qurutmaq. Qeyd: Parçalar yumşalır, lakin qurumurlar. Proqram bitdikdən sonra parçaları götürüb qurumağa buraxın.	0,5
Timed Progr. Cold ☺	Yun və ipəkdən savayı bütün parça növlərini ayıraraq boşlamaq. Bu proqram yalnız quru çamaşırları ayıraraq boşlamaq üçün nəzərdə tutulub. Həmçinin az geyinilmiş quru çamaşırları təravətləndirmək və havalandırmaq üçün də uygundur. Qeyd: Bu proqram yun səbəti ilə qurutma üçün uygundur.	3,0
Timed Progr. Warm ☺	Yun və ipəkdən savayı bütün parça növlərini qurutmaq. Öncədən qurudulmuş və ya yüngül nəm çamaşırlar üçün, eləcə də çox qatlı, qalın çamaşırların təkrar qurudulması üçün nəzərdə tutulub. Qeyd: Bu proqram yun səbəti ilə qurutma üçün uygundur. Əgər Siz yun səbətindən istifadə etsəniz, həmçinin yun parçaları da bu proqramla quruda bilərsiniz.	3,0

10 Aksesuar

Orijinal aksesuarlardan istifadə edin. O cihazınıza uyğunlaşdırılıb.

Qeyd: Bəzi aksesuarlar digər rənglərdə mövcuddur.

→ "Müştəri xidməti", Səhifə 39 ilə əlaqə saxlayın.

	İstifadə	Sifariş nömrəsi
Bağlantı dəsti	Cihazı yerə qənaət edəcək şəkildə eyni istehsalçının və eyni en və dərinlikli uyğun bir paltaryuyan maşınının üstünə qoymaq.	WTZ2041X
Yun səbəti	Ayrı-ayrı yun parçaları, idman ayaqqablarını və yumşaq oyuncaqları qurutmaq və havalandırmaq.	WMZ20600
Platforma	Yüngülcə yüklənə və boşaldıla bilsin deyər, cihazı yüksəkdə quraşdırmaq.	WMZ20540G

11 Çamaşırlar

11.1 Çamaşırları hazırlamaq

DIQQƏT!

Çamaşırların içində qalmış əşyalar yumaya və barabana zərər verə bilər.

- ▶ Çalışdırmazdan öncə bütün əşyaları çamaşırların ciblərindən kənarlaşdırmaq.

Qeyd

Əgər çamaşırlarınızı hazırlayırsınızsa, cihaz və parçaları qoruyun.

- Qum və torpağı fırçalayıb təmizləmək

- Çamaşırları rəng və parçalara görə çeşidləmək və bu zaman qulluq işarələrinə diqqət etmək
- Zəncirbəndləri, cırt-cırtlı bağlamaları, qarmaq və halqaları bağlamaq
- Pərdə tüllərinin diyircəklərini və qurğuşun bantları kənarlaşdırmaq
- Çamaşırları barabana bir-birindən ayıraraq qoymaq
- Qurutmazdan öncə çamaşırları sıxmaq
- Ayrı-ayrı yun çamaşırları, idman ayaqqabıları və yumşaq oyuncaqları yun səbətində qurutmaq

12 Təməl şərt

12.1 Cihazın yandırılması

Tələb: Cihaz düzgün şəkildə yerləşdirilib və birləşdirilib.

→ "Yerləşdirmə və Birləşdirmə", Səhifə 12

- ▶ Proqram seçicisini bir proqrama qoymaq.

12.2 Proqramı qurmaq

1. Proqram seçicisini fırladaraq arzu olunan proqrama qoymalı.
→ "Proqramlar", Səhifə 21
2. Arzu olunarsa, proqram parametrlərini uyğunlaşdırmaq.
→ "Proqram parametrlərini uyğunlaşdırmaq", Səhifə 25

12.3 Proqram parametrlərini uyğunlaşdırmaq

Proqram və proqramın inkişaf etməsindən asılı olaraq, parametrləri uyğunlaşdırma və ya aktivləşdirə və deaktivləşdirə bilərsiniz.

Tələb: Bir proqram qurulub.

→ "Proqramı qurmaq", Səhifə 25

- ▶ Proqram parametrlərini uyğunlaşdırmaqlı.
→ "Düymələr", Səhifə 18

Qeyd: Proqram parametrləri proqram üçün davamlı olaraq yaddaşa verilmir.

12.4 Çamaşırları içəri yerləşdirmək

Qeyd: Qırıqların yaranmasının qarşısını almaq üçün, proqramların maksimal yüklənməsinə diqqət yetirin.
→ "Proqramlar", Səhifə 21

Tələblər

- Çamaşırlar hazırlanıb və çeşidlənib.
→ "Çamaşırlar", Səhifə 24
 - Baraban boşdur.
1. Qapını açmalı.
 2. Çamaşırları barabana yerləşdirmək.
 3. Qapını bağlamalı.
Əmin olun ki, heç bir çamaşır qapıya ilişməyib.

12.5 Proqramı işə salmaq

Tələb: Bir proqram qurulub.

→ "Proqramı qurmaq", Səhifə 25

- ▶ **Start/Reload**  -na sıxmaq.
- ✓ Display proqram müddətini və ya proqram bitmə vaxtını göstərir.
- ✓ Proqram bitməsindən sonra ekranda görünür: "End " .

Qeyd: Əgər "Hot" görünürsə, cihaz çamaşırları soyudur.



Əgər "Hot" sönürsə, çamaşır soyudulub.

12.6 Aktivləşdirilmiş proqram bitmə vaxtını dəyişmək

Siz proqramı başlatmadan öncə, qurulmuş və aktivləşdirilmiş proqram bitmə vaxtını təkrar dəyişə bilərsiniz.

Tələblər

- Proqram qurulub.
→ "Proqramı qurmaq", Səhifə 25
- Proqram bitmə vaxtı qurulub və aktivləşdirilib.
→ "Düymələr", Səhifə 19

1. **Start/Reload**  -na sıxmaq.
Aktivləşdirilmiş proqram bitmə vaxtına fasilə verilib.
2. Display arzu olunan proqram bitmə vaxtı göstərənədək, **Finish in**  -na sıxmalı.
3. **Start/Reload**  -na sıxmaq.

Dəyişdirilmiş proqram bitmə vaxtı aktivləşdirilib.

12.7 Çamaşırları sonradan yerləşdirmək

Proqram başlamasından sonra çamaşırları istənilən vaxt çıxarıb götürə və ya sonradan əlavə edə bilərsiniz.

1. **Start/Reload**  -na sıxmaq.

Soyutma prosesi avtomatik olaraq 30 saniyədən sonra başlayır və baraban fırlanarkən çamaşırları soyudur. Əgər soyutma prosesinin qarşısını almaq və ya dayandırmaq istəsəniz, qapını açın.

→ "Ekran", Səhifə 17

2. Qapını açmalı.

3. Çamaşırları sonradan yerləşdirmək və ya götürmək.

4. Qapını bağlamalı.

5. **Start/Reload**  -na sıxmaq.

12.8 Proqramı dayandırmaq

1. **Start/Reload**  -na sıxmaq.

2. Qapını açmalı.

3. Çamaşırları götürüb çıxartmaq.

→ "Çamaşırları çıxartmaq", Səhifə 26

12.9 Çamaşırları çıxartmaq

1. Qapını açmalı.

2. Çamaşırları barabandan götürmək.

12.10 Cihazı söndürmək

► Proqram seçicisini **Off** qoymaq.

12.11 İplik xəlbiri

Qurutma zamanı çamaşırdan çıxan ipliklər iplik xəlbirində toplanır. İplik xəlbiri cihazı ipliklərdən qoruyur.

Tiftik süzgəcini təmizləmək

Əgər qurutma proqramı bitmişsə, yaxud daçalışma zamanı displey bir göstəriş göstərsə, iplik xəlbirini təmizləyin.

Qeyd: Əgər cihazı təsvir olunduğu kimi təmizləməsəniz, bu cihaz funksiyasına mənfə təsir edə bilər.

Tələblər

- Qurutmadan sonra displey göstərir: "End"
- və ya çalışma zamanı displey göstərir: .

1. Qapını açmalı.

2. Qapının ipliklərini kənarlaşdırmaq.

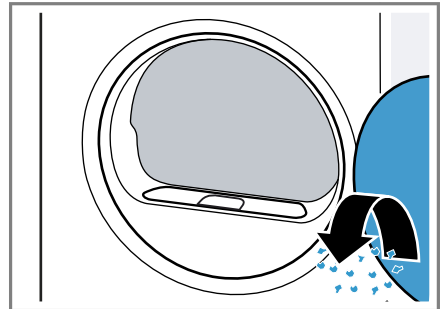

3. İplik xəlbirini kənarlaşdırmaq.

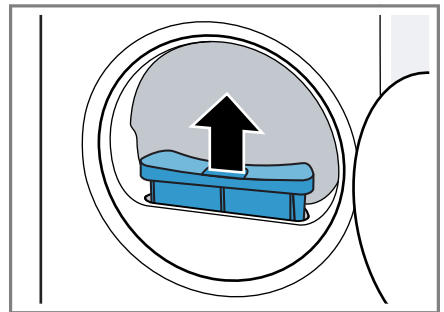

4. Muldanın ipliyni k narla dırmaq.

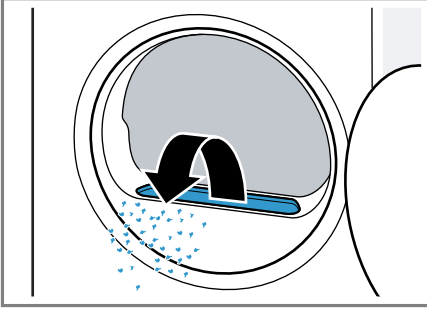

 plikl rin hava kanalına d  m diyindən  min olun.

5.  plik x lbirini a maq.

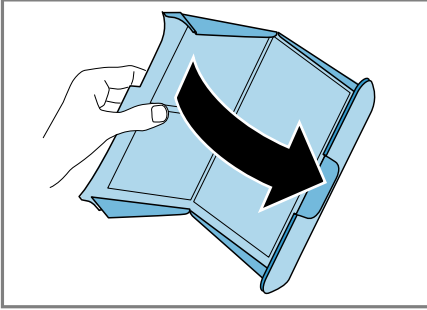

6.  plik x lbirini k narla dırmaq.

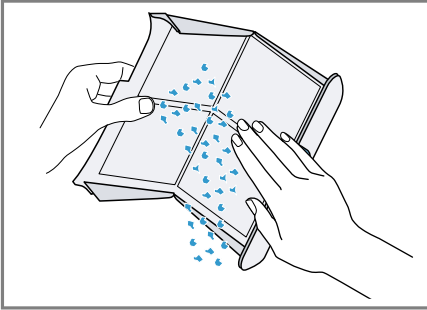

7.  plik x lbirini  saslı  ekild  axar, iliq suda t mizl y r k qurutmaq.

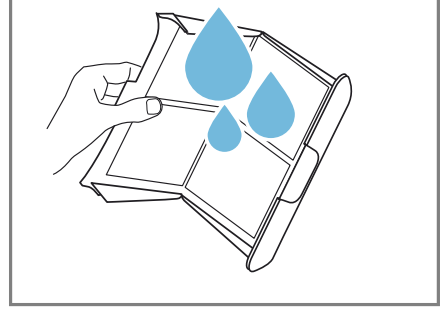

8.  plik x lbirini ba lamaq.

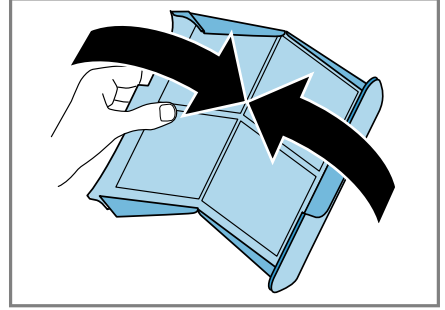

9.  plik x lbirini oturtmaq.

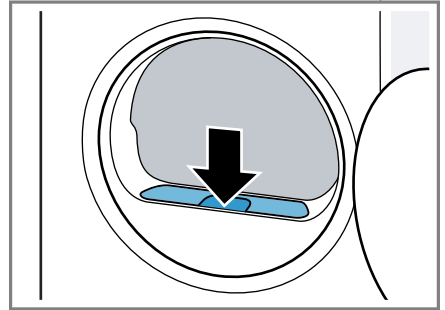

10. Qapını ba lamalı.

12.12 Kondensasiya suyu konteyneri

Qurutma zamanı cihazınızın fabrikdən qurulmuş kondensasiya suyu konteynerində topladığı kondensasiya suyu yaranır.

Kondensasiya suyu konteyneri boşaltmaq

Əgər qurutma proqramı bitmişsə, yaxud daçalışma zamanı displey bir göstəriş göstərsə, kondensasiya suyu konteynerini boşaldın.

Tələblər

- Qurutmadan sonra displey göstərir: "End "
 - və ya çalışma zamanı displey göstərir: .
1. Kondensasiya suyu konteynerini üfüqi şəkildə çəkib çıxartmaq.

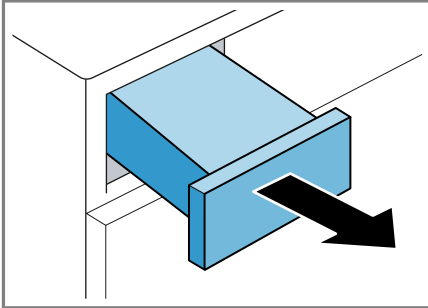

2. Kondensasiya suyu konteynerini boşaltmaq.

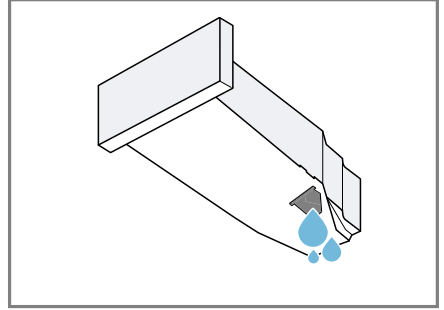

Cihazın çalışmasından öncə kondensasiya suyu konteynerinin içəri itələndiyindən əmin olun.
→ "Kondensasiya suyu konteynerini içəri itələməli", Səhifə 28

Kondensasiya suyu konteynerini içəri itələməli

- Kondensasiya suyu konteynerini dirənənə qədər içəri itələmək.

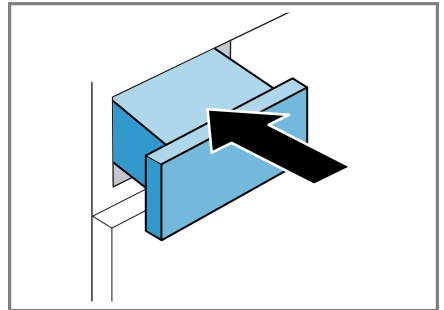

13 Uşaqlardan qorunma rejimi

Cihazınızın idarəetmə elementlərindən yanlışdıqla idarə olunmasına qarşı güvənli edin.

13.1 Uşaqlardan qorunma rejimini aktivləşdirmək

- ▶ **☞ 3 sec.** hər iki düyməsini təq. 3 saniyə sıxmaq.
- ✓ Ekran **☞** göstərir.
- ✓ İdarəetmə elementləri kilidlidir.
- ✓ Uşaqlardan qorunma rejimi hətta cihaz söndükdən sonra və cərəyan kəsildikdə belə aktiv qalır.

13.2 Uşaqlardan qorunma rejimini deaktiv etmək

Tələb: Uşaqlardan qorunma rejimini deaktiv etmək üçün cihaz yanılı olmalıdır.

- ▶ **☞ 3 sec.** hər iki düyməsini təq. 3 saniyə sıxmaq.
Getməkdə olan proqramı dayandırmaq üçün, proqram seçicisi çıxış proqramında durmalıdır.
- ✓ Ekranda **☞** sönür.

14 Əsas parametrlər

Siz cihazınızın əsas parametrlərini öz tələbatınıza əsasən qura bilərsiniz.

14.1 Əsas parametrlərə ümumi baxış

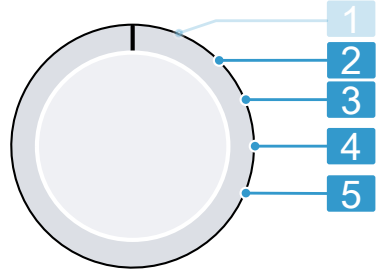

Proqram mövqeləri ilə proqram seçicisi

- 2** Paltaryuyan maşının sıxmanın fırlanma sayını qurmaq: 600 (aşağı) dan 1800 (yuxarı) ya qədər¹
Qurulmuş qiymət avtomatik proqramın verilmiş müddətini qısaldır və ya uzadır.
- 3** Proqram bitməsindən sonra signalın səs gücünü qurmaq: 0 (sönülü) dən 4 (çox səslı) yə qədər
- 4** Düymələrnin seçilməsi zamanı signalın səs gücünü qurmaq: 0 (sönülü) dən 4 (çox səslı) yə qədər

¹ Misal

5



Cihazın minimal quraşdırma qoruma qurğusunu 10 A (LO) və ya 13 A (HI) ə qurmaq.

Qeyd: Enerji səmərəlilik sinifi üçün qiymətlər 13 A minimal quraşdırma qorunması ilə müəyyən olunub. Quraşdırma qorunmasının 10 A -ə dəyişməsi zamanı proqram müddəti və enerji sərfiyyatı artır.

→ "İstifadə", Səhifə 40

¹ Misal

14.2 Əsas parametrləri dəyişmək

1. Proqram seçicisini mövqe 1 -ə qurmaq. → *Səhifə 29*
2. **Start/Reload**  sıxaraq eyni vaxtda proqram seçicisini mövqe 2 -ə qurmaq.
- ✓ Ekran cari qiyməti göstərir.
3. Arzu olunan əsas arametri roqram seçicisi ilə seçib ayırmaq.
→ *Səhifə 29*
4. Qiyməti dəyişmək üçün **Program Duration**  / **Finish in**  sıxmaq.
5. Dəyişiklikləri yaddaşa vermək üçün cihazı söndürmək.

15 Təmizləyin və qulluq edin

Cihazınızın uzun müddət iş qabiliyyətini təmin etmək üçün onu diqqətlə təmizləyin və qulluq edin.

15.1 Təmizləmə və qulluq göstərməyə dair tövsiyələr

Gövdə və idarəetmə elementlərini yalnız nəm bir dəsmalla silmək.	Cihaz hissələri təmiz və gigiyenik qalır.
Bütün yuyucu vasitə qalıqları, maye püskürtmə qalıqları və ya artıqlarını kənarlaşdırmaq.	Təzə yığıntılar qalıqsız şəkildə daha asan təmizlənir.
İstifadədən sonra cihaz qapısını açıq saxlamaq.	Qalıq suyu quruya bilər və cihazda qoxu yaranması azalar.

15.2 Dib səth vahidi

Dib səth vahidi, istilik dəyişdiricisinin yerləşdiyi cihazın alt, əlçatan sahəsidir.

Dib səth vahidini açmaq

Tələblər

- Cihaz 30 dəqiqəyə soyuyub.
- Cihaz qapısı bağlıdır.

1. Texniki xidmət klapanını açmaq.

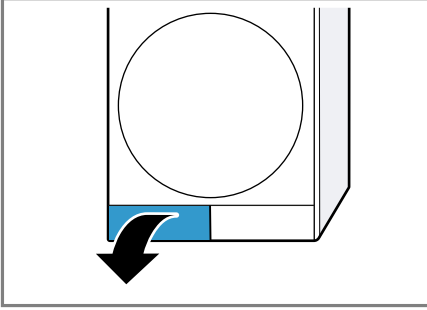

Əgər texniki xidmət klapanının altına bir dəsmal qoysanız, dib səth vahidinin qalıq suyunu tuta bilərsiniz.

2. İstilik dəyişdiricisi örtüyünün dəstəyini açmaq.

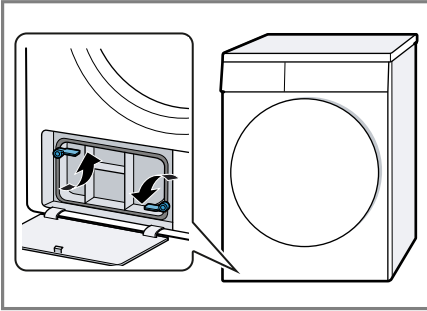

3. Tutacaqdakı istilik dəyişdiricisi örtüyünü çəkib çıxarmaq.

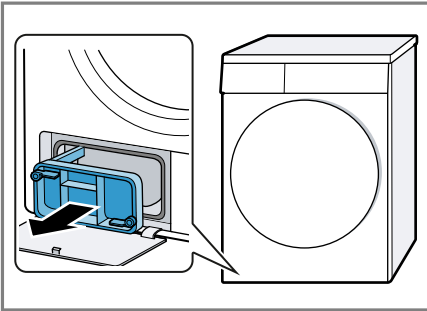

Dib səth vahidini təmizləmək

Dib səth vahidində görünən kirlənmələri kənarlaşdırmağa bilərsiniz.

DİQQƏT!

Bərk və ya iti əşyalar istilik dəyişdiricisini zədələyə bilərlər.

- Təmizləmək üçün, heç bir bərk, iti və ya kobud əşyadan istifadə etmək olmaz.

1. Dib səth vahidini açmalı
→ *Səhifə 30.*
2. İstilik dəyişdiricisinin örtüyünü axar suda təmizləmək.

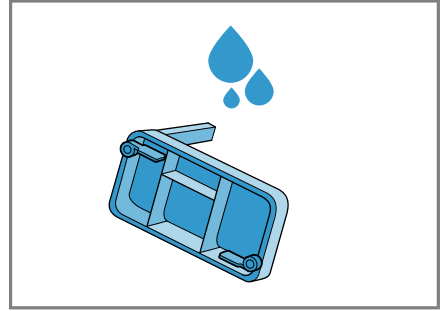

Kipkəcdən bütün natəmizliklərin kənarlaşdırıldığından əmin olun.

3. İstilik dəyişdiricisini üfüqi şəkildə çəkib çıxarmaq.

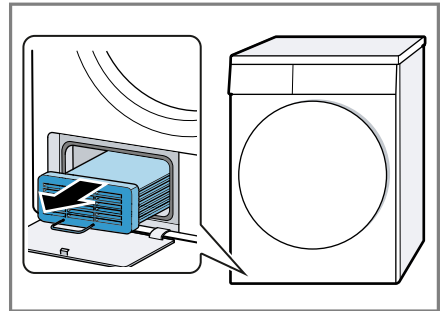

az Təmizləyin və qulluq edin

4. İstilik dəyişdiricisini hər tərəfdən axar suda təmizləyərək qurutmaq.

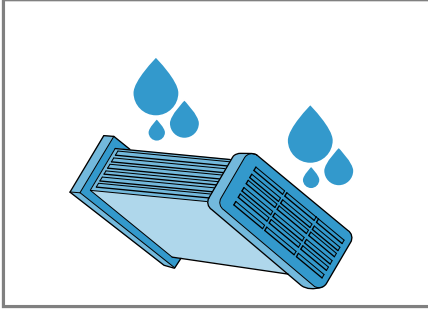

5. Dəliyi yumşaq, nəm bir dəsmalla təmizləmək.

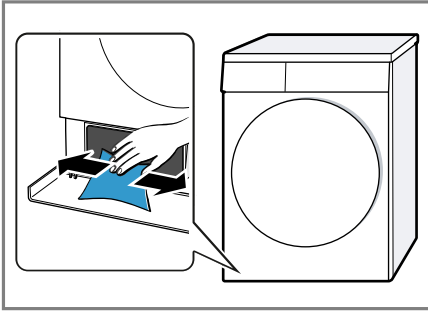

6. İstilik dəyişdiricisini üfüqi vəziyyətdə dirənənə qədər içəri itələmək.

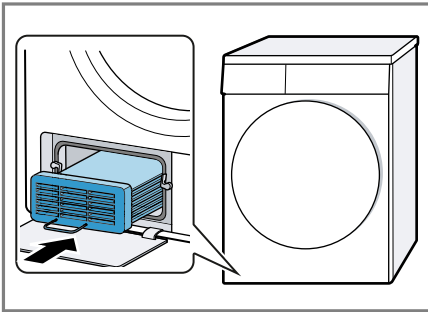

Tutacaqlı istilik dəyişdiricisi aşağıni göstərən şəkildə içəri itələdiyinizdən əmin olun.

7. Dib səth vahidini bağlamalı
→ Səhifə 32.

Dib səth vahidini bağlamaq

Tələb: Dib səth vahidi açıqdır.

→ "Dib səth vahidini açmaq", Səhifə 30

1. Tutacaqdakı istilik dəyişdiricisi örtüyünü yerinə oturtmaq.

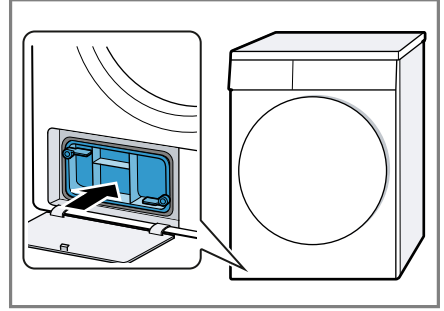

2. İstilik dəyişdiricisi örtüyünün dəstəyini bağlamaq.

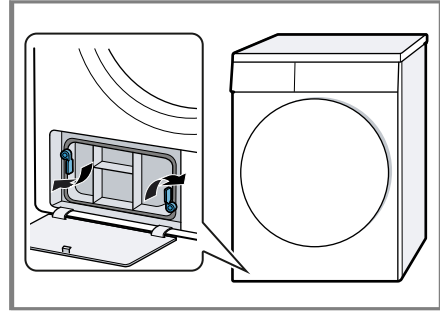

3. Texniki xidmət klapanını bağlamaq.

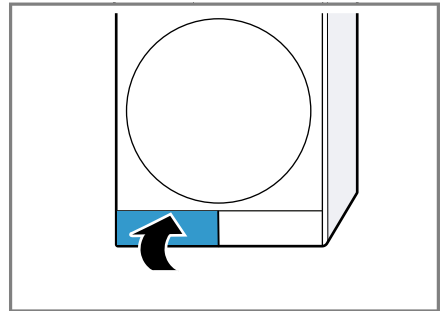

15.3 Rütubət sensoru

Bu cihazın rütubət sensoru, qurutma zamanı çamaşırın nə qədər nəm olduğunu müəyyən edir. Çamaşırın qalıq rütubətindən asılı olaraq cihaz, avtomatik proqramın müddətini dəyişir.

Rütubət sensorunu təmizləmək

Rütubət sensorunda bir-neçə müddətdən sonra ərp, yuyucu vasitə və qulluq vasitəsi qalıqları yığıla bilər. Rütubət sensorunu müntəzəm olaraq təmizləyin.

DİQQƏT!

Sərt və ya kobud əşyalar rütubət sensorunu zədələyə bilər.

- ▶ Təmizləmək üçün heç bir sərt və ya kobud əşya, aşındırıcı vasitə və ya polad yundan istifadə etmək olmaz.

Qeyd: Əgər cihazı təsvir olunduğu kimi təmizləməsəniz, bu cihaz funksiyasına mənfi təsir edə bilər.

1. Qapını açmaq.
2. Rütubət sensorunu bir süngərlə təmizləmək.

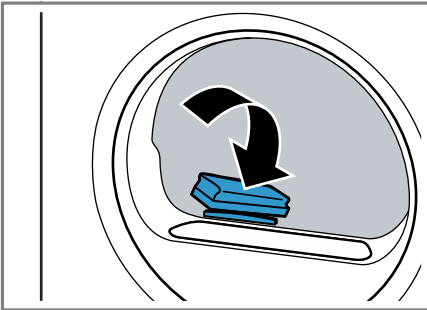



16 Pozuntuları aradan qaldırmaq



Cihaznızdakı xırda xətaları özünüz aradan qaldıra bilərsiniz. Müştəri xidməti ilə əlaqə yaratmadan öncə problemlərin həlli haqqında məlumatdan istifadə edin. Bununla lazımsız xərclərin qarşısını ala bilərsiniz.

XƏBƏRDARLIQ Elektrik şoku riski!

Qeyri-peşəkar təmir etdirmək təhlükəlidir.

- ▶ Cihazda yalnız bunun üçün təlim görmüş heyət təmir işləri apara bilər.
- ▶ Cihazınızın təmirində yalnız orijinal ehtiyat hissələrindən istifadə oluna bilər.
- ▶ Bu cihazın elektrik naqili zədələnmiş olarsa, istehsalçı, xidmət bölməsinin nümayəndəsi və ya başqa ixtisaslı mütəxəssis onu dəyişməlidir.

Xəta	Səbəb və aradan qaldırma
"Hot" və baraban fırlanır.	Soyutma prosesi aktivdir. 1. Xəta deyil. 2. Soyutma prosesi müddətində proqramı dəyişməyin. Qeyd: Soyutma prosesi 10 dəqiqəyə qədər davam edir. Siz cihazdan istifadə etməyə davam edə bilərsiniz.
Dızıldayan küy.	Kompressor aktivdir. ▶ Xəta deyil - normal çalışma küyü.
Ekran sönmə və Start/Reload  yanıb-sönür.	Enerjiyə qənaət rejimi aktivdir. ▶ İstənilən bir düyməni sıxın. ✓ Ekran yenidən işıqlanır.
	İplik xəlbiri kirlənmişdir. ▶ → "Tiftik süzgecini təmizləmək", Səhifə 26
Cihaz işləmir.	Şəbəkəyə qoşulma xəttinin şəbəkə ştekeri taxılmayıb. ▶ Cihazı cərəyan şəbəkəsinə qoşun. Qoruyucu qutudakı qoruyucu avtomat söndürüb. ▶ Qoruyucu qutusundakı qoruyucunu yoxlayın. Cərəyan təchizatı kəsilib. ▶ Otaq işıqlandırılmasının və digər cihazların çalışıb-çalışmadığını yoxlayın.
Cihaz fasilə verir, lakin baraban fırlanır.	Soyutma prosesi aktivdir. ▶ Xəta deyil - heç nə etmək lazım deyil.
Qırıq yaranması.	Yüklənmə miqdarı çox yüksəkdir. ▶ → "Proqramlar", Səhifə 21-un maksimal yükləmə miqdarına diqqət edin. Qurutmadan sonra çamaşılar çox uzun müddət barabanda qalır.

Xəta	Səbəb və aradan qaldırma
Qırıq yaranması.	<ol style="list-style-type: none"> 1. Qurutmadan dərhal sonra çamaşırları barabandan götürün. 2. Soyutmaq üçün ayrı-ayrı çamaşırları yayın. <hr/> <p>Parça növü üçün uyğun olmayan proqram qurulub.</p> <ul style="list-style-type: none"> ▶ Parça növü üçün uyğun proqram qurun. → "Proqramlar", Səhifə 21 <hr/> <p>Asan qulluq tələb edən parçalar çox uzun müddət qurudulub.</p> <ul style="list-style-type: none"> ▶ → "Qurutma hədəfini dəyişmək", Səhifə 20. ▶ → "Quruma hədəfini uyğunlaşdırmaq", Səhifə 20. <hr/> <p>Qırıqların azaldılması aktivləşdirilməyib.</p> <ul style="list-style-type: none"> ▶ Qırıqların azaldılması rejimini aktivləşdirin. → "Düymələr", Səhifə 18
☞ və proqram dayandırılıb.	<p>Kondensasiya suyu konteyneri doldurulub.</p> <ol style="list-style-type: none"> 1. → "Kondensasiya suyu konteyneri boşaltmaq", Səhifə 28. 2. → "Kondensasiya suyu konteynerini içəri itələməli", Səhifə 28. 3. → "Proqramı işə salmaq", Səhifə 25. <hr/> <p>Döşəmə vahidində yad cisimlər yerləşir</p> <ol style="list-style-type: none"> 1. → "Dib səth vahidini açmaq", Səhifə 30. 2. Mövcud yad cisimləri kənarlaşdırmaq. 3. → "Dib səth vahidini bağlamaq", Səhifə 32.
Proqram başlamır.	<p>Uşaqlardan qorunma rejimi aktiv edilib.</p> <ul style="list-style-type: none"> ▶ Uşaqlardan qorunma rejimini deaktiv edin → "Uşaqlardan qorunma rejimini deaktiv etmək", Səhifə 29 <hr/> <p>Start/Reload  sıxılmayıb.</p> <ul style="list-style-type: none"> ▶ Start/Reload  sıxın. <hr/> <p>Heç bir proqram qurulmayıb.</p> <ol style="list-style-type: none"> 1. → "Proqramı qurmaq", Səhifə 25. 2. → "Proqramı işə salmaq", Səhifə 25.
Həmçinin proqram müddəti də qurutma ərzində dəyişir.	<p>Proqram gedişi elektron formada optimallaşdırılır. Bu proqram müddətinin dəyişməsinə səbəb ola bilər.</p> <ul style="list-style-type: none"> ▶ Xəta deyil - heç nə etmək lazım deyil.
Nasos küyü.	<p>Kondensasiya suyu nasosu aktivdir.</p> <ul style="list-style-type: none"> ▶ Xəta deyil - normal çalışma küyü.

Xəta	Səbəb və aradan qaldırma
Uğultulu küy.	Kompressor havalandırması aktivdir. ▶ Xəta deyil - normal çalışma küyü.
Qurutma vaxtı çox uzundur.	İplik xəbiri kirlənmişdir. ▶ → <i>"Tiftik süzgecini təmizləmək", Səhifə 26</i> Mühit temperaturu 30 °C -dən yüksəkdir. ▶ Mühit temperaturunun 30 °C -un altında olduğundan əmin olun. Mühit temperaturu 15 °C -dən aşağıdır. ▶ Mühit temperaturunun 15 °C -ni üzərində olduğundan əmin olun. Cihazın quraşdırılma yerində yetersiz hava sirkulyasiyası. ▶ Cihazın quraşdırılma yerini havalandırın. Cihazın havalandırma dəliyi bloklanıb. ▶ Cihazın havalandırma dəliyinin sərbəst saxlanıldığından əmin olun. İstilik dəyişdiricisi kirlənmişdir. 1. Dib səth vahidini açmaq. → <i>"Dib səth vahidini açmaq", Səhifə 30.</i> 2. İstilik dəyişdiricisini təmizləmək. → <i>"Dib səth vahidini təmizləmək", Səhifə 31.</i> 3. Dib səth vahidini bağlamaq. → <i>"Dib səth vahidini bağlamaq", Səhifə 32.</i>
Su kənara axır.	Cihaz dəqiq şəkildə düzgün yerləşdirilməyib. ▶ → <i>"Cihazı düz yerləşdirmək", Səhifə 13</i>
Çamaşırlar çox nəmdir.	Parça növü üçün uyğun olmayan proqram qurulub. ▶ Təkrar qurutma üçün bir vaxt proqramı qurun. → <i>"Proqramlar", Səhifə 21</i> Cərəyan təchizatı kəsilib. ▶ Otaq işıqlandırılmasının və digər cihazların çalışıb-çalışmadığını yoxlayın. Yüklənmə miqdarı çox yüksəkdir. ▶ → <i>"Proqramlar", Səhifə 21</i> -un maksimal yükləmə miqdarına diqqət edin. İsti çamaşırlar proqramın bitməsindən sonra olduğundan daha nəm görünürlər. 1. Qurutmadan dərhal sonra çamaşırları barabandan götürün. 2. Soyutmaq üçün ayrı-ayrı çamaşırları yayın.

Xəta	Səbəb və aradan qaldırma
Çamaşırlar çox nəmdir.	Uyğun olmayan qurutma hədəfi qurulub. ▶ → <i>"Qurutma hədəfini dəyişmək", Səhifə 20.</i>
	Qurutma hədəfi uyğunlaşdırılmayıb. ▶ → <i>"Quruma hədəfini uyğunlaşdırmaq", Səhifə 20.</i>
	Yüklənmə miqdarı çox cüzdür. ▶ Təkrar qurutma üçün bir vaxt proqramı qurun. → <i>"Proqramlar", Səhifə 21</i>
	Rütubət sensoru kirlənib. ▶ → <i>"Rütubət sensorunu təmizləmək", Səhifə 33.</i>
	Qurutma prosedurası dayandırılıb və kondensasiya suyu konteyneri doldurulub. 1. → <i>"Kondensasiya suyu konteyneri boşaltmaq", Səhifə 28.</i> 2. → <i>"Kondensasiya suyu konteynerini içəri itələməli", Səhifə 28.</i> 3. → <i>"Proqramı işə salmaq", Səhifə 25.</i>

17 Daşınma, saxlanma və utliziya

17.1 Qapını daşıma üçün hazırlamaq

Tip: Cihazda qalığı su ola və daşınma zamanı damcılaya bilər. Cihazı dik şəkildə daşmayın.

Tələblər

- Kondensasiya suyu konteyneri boşaldılıb. Kondensasiya suyu konteyneri boşaltmaq → *Səhifə 28*
- Cihaz yanılıdır.
→ "*Cihazın yandırılması*", *Səhifə 25*
- 1. İstənilən bir proqram qurmaq
→ *Səhifə 25*.
- 2. Proqramı başlatmaq → *Səhifə 25* və 5 dəqiqə gözləmək.
- ✓ Kondensasiya suyu çölə pompalanıb.
- 3. Cihazı söndürün.
→ "*Cihazı söndürmək*", *Səhifə 26*
- 4. Kondensasiya suyu konteynerini boşaltmaq → *Səhifə 28*.
- 5. Kondensasiya suyu konteynerini içəri itələmək → *Səhifə 28*.
- 6. Cihazın şəbəkə ştekerini cərəyan şəbəkəsindən ayırmaq.
- ✓ Cihaz daşınmaya hazırdır.

17.2 Köhnə cihazın utliziya

Ətraf mühit üçün ziyaşız utliziya ilə qiymətli xammallar təkrar istifadə oluna bilər.



XƏBƏRDARLIQ

Sağlamlığa ziyan vurma riski!

Uşaqlar cihazın içində bağlanaraq həyatlarını təhlükəyə ata bilərlər.

- ▶ Cihazı, qapının açılmasını maneə yaradacaq və ya qarşısını alacaq bir qapı arxasına quraşdırmayın.
- ▶ istismardan çıxarılmış cihazlarda, şəbəkə naqilinin ştepselini çıxarın, sonra şəbəkə naqilini kəsin və bundan sonra cihazın qapısı bağlanmaması üçün onun kilidini məhv edin.

1. Şəbəkə bağlantısının şəbəkə ştepselini çəkin.
2. Şəbəkə naqilini kəsin.
3. Cihazı ətraf-mühitə uyğun şəkildə utliziya etməli.

Cari utliziya yolları haqqında məlumatları rəsmi dilerinizdən, eləcə də icma və ya şəhər administrasiyasından əldə edə bilərsiniz.



Bu avadanlıq elektrik və elektron avadanlıqlar üzrə 2012/19/EU Avropa Direktivinə (tullantıların elektrik və elektron avadanlıq – WEEE) uyğun olaraq xarakterizə olunur. Direktiv Avropa Birliyi üzrə köhnə cihazların geri toplanması və təkrar istifadəsi üçün çərçivəni müəyyən edir.

18 Müştəri xidməti

Ölkənizdə olan zəmanət müddəti və zəmanət şərtlərinə dair ətraflı məlumatı müştəri xidmətimizdən, dilerinizən və ya veb sahifəmizdən əldə edə bilərsiniz.

Müştəri xidməti ilə əlaqə saxlayan zaman cihazın istehsal nömrəsinə (E-Nr.) və hazırlanma nömrəsinə (FD-Nr.) ehtiyacınız olacaq.

Müştəri xidmətinin əlaqə məlumatı əlavə olunmuş Müştəri Xidmətləri jurnalında və ya veb saytımızda əldə bilərsiniz.

18.1 Artikel nömrəsi (E-Nr.) və zavod seriya nömrəsi (FD-Nr.)

Cihazın istehsal nömrəsinə (E-Nr.) və hazırlanma nömrəsinə (FD-Nr.) cihazın növ tablosundan əldə edə bilərsiniz.

Tip lövhəsi modeldən asılı olaraq yerləşir:























- qapının içəri tərəfində.
- Texniki qulluq klapanının içəri tərəfində
- cihazın arxa tərəfində

Cihazınızın məlumatlarını və müştəri xidmətinin telefon nömrəsini tez bir zamanda tapmaq üçün qeyd edə bilərsiniz.













19 İstifadə

Cottons   **Cupboard Dry**  proqramı ("ox" ilə işarələnilib) normal yaşlıqda olan pambıq çamaşırların qurudulması üçün uyğun olub, yaş pambıq çamaşırların qurudulması üçün enerji sərfiyyatı ilə əlaqədar olaraq ən səmərəlisidir. Bu proqramın, enerji birkasında bəyan edilmiş sərfiyat qiymətləri çamaşırların 60%-lik rütubətlik tərkibinə və göndərilmə vəziyyətində 13 A -lik minimal quraşdırma təminatına şamil olunur. Digər proqramlar üçün verilmiş qiymətlər nominal qiymətlər olmaqla, qüvvədə olan EN61121 standartına uyğun olaraq əldə olunmuşdur.

Faktiki qiymətlər toxunma növündən, qurudulmalı çamaşırların tərkibindən, toxunmadakı qalıq rütubətdən, qurulmuş quruluq dərəcəsindən, yüklənmə dərəcəsindən, mühit şərtlərindən və əlavə funksiyaların aktiv edilməsindən asılı olaraq verilmiş qiymətlərdən fərqli ola bilərlər. Cihaz displeyində proqram seçimi zamanı göstərilmiş öngörülən proqram müddəti / vaxtında hazır olma, cihazın göndərilədiyi vəziyyətdə paltaryuyan maşında sıxmanın 1000 dövr/dəq. fırlanma sayına əsaslanır.

Proqram	Son nəmlik (%)	Yüklən mə (kq)	Sıxmanın fırlanma sayı (fırlanma/dəq)	İlkin nəmlik (%)	Proqram müddəti (saat:d əq) ¹	Enerji sərfiyyatı (kVsaat /tsikl) ¹
Cottons   Cupboard Dry 	0,0	8,0	1400	50	02:24 / 02:08	4,08 / 4,00
Cottons   Cupboard Dry 	0,0	4,0	1400	50	01:24 / 01:12	2,25 / 2,20
Cottons   Cupboard Dry 	0,0	8,0	1000	60	02:47 / 02:30	4,79 / 4,71
Cottons   Cupboard Dry 	0,0	4,0	1000	60	01:37 / 01:23	2,63 / 2,56
Cottons   Cupboard Dry 	0,0	8,0	800	70	03:10 / 02:52	5,49 / 5,42
Cottons   Cupboard Dry 	0,0	4,0	800	70	01:50 / 01:34	3,01 / 2,92
Cottons  Iron Dry 	12,0	8,0	1400	50	01:48 / 01:28	3,06 / 2,97
Cottons  Iron Dry 	12,0	4,0	1400	50	01:02 / 00:48	1,64 / 1,65

¹ 10 A -lik minimal quraşdırma təminatı üçün sərfiyat qiyməti / 13 A -lik minimal quraşdırma təminatı üçün sərfiyat qiyməti

Proqram	Son nəmlik (%)	Yüklən mə (kq)	Sıxmanın fırlanma sayı (fırlanma/dəq)	İlkin nəmlik (%)	Proqram müddəti (saat:dəq) ¹	Enerji sərfiyyatı (kVsaat /tsikl) ¹
Cottons  Iron Dry 	12,0	8,0	1000	60	02:10 / 01:53	3,78 / 3,69
Cottons  Iron Dry 	12,0	4,0	1000	60	01:15 / 01:01	2,02 / 2,02
Cottons  Iron Dry 	12,0	8,0	800	70	02:33 / 02:18	4,49 / 4,42
Cottons  Iron Dry 	12,0	4,0	800	70	01:27 / 01:13	2,40 / 2,39
 Easy Care 	2,0	3,5	800	40	00:53 / 00:45	1,43 / 1,40
 Easy Care 	2,0	3,5	600	50	01:03 / 00:54	1,73 / 1,71

¹ 10 A -lik minimal quraşdırma təminatı üçün sərfiyyat qiyməti / 13 A -lik minimal quraşdırma təminatı üçün sərfiyyat qiyməti

20 Texniki məlumatlar

Cihazın hündürlüyü	84,2 sm
Cihazın eni	59,8 sm
Cihazın dərinliyi	61,3 sm
Bağlı qapı ilə cihaz dərinliyi	66,5 sm
Açıq qapı ilə cihaz dərinliyi	110,5 sm
Çəki	42,2 kq
Maksimal yüklənmə miqdarı	8,0 kq
Şəbəkə gərginliyi	220-240 V, 50 Hz
 Minimal quraşdırma qoruma qurğusu	13/10 A ¹

¹ Daha yüksək qiymətin parametri cihazın daha yüksək nominal gücünə səbəb olur.

Nominal güc	2800/2100 Vt
Sərf olunan güc	<ul style="list-style-type: none"> ■ Sönülü - vəziyyəti: 0,15 Vt ■ Söndürülməmi vəziyyət: 0,50 Vt
Mühit temperaturu	<ul style="list-style-type: none"> ■ Minimal: 5 C ■ Maksimal: 35 C
Şəbəkə qoşulma xəttinin uzunluğu	145 sm

¹ Daha yüksək qiymətin parametri cihazın daha yüksək nominal gücünə səbəb olur.



Thank you for buying a Bosch Home Appliance!

Register your new device on MyBosch now and profit directly from:

- Expert tips & tricks for your appliance
- Warranty extension options
- Discounts for accessories & spare-parts
- Digital manual and all appliance data at hand
- Easy access to Bosch Home Appliances Service

Free and easy registration – also on mobile phones:

www.bosch-home.com/welcome



Looking for help? You'll find it here.

Expert advice for your Bosch home appliances, help with problems or a repair from Bosch experts.

Find out everything about the many ways Bosch can support you:

www.bosch-home.com/service

Contact data of all countries are listed in the attached service directory.

BSH Hausgeräte GmbH

Carl-Wery-Straße 34
81739 München, GERMANY
www.bosch-home.com

A Bosch Company



9001830979 (031117)

az