



**BOSCH**

Odmah  
registrirajte  
svoj novi uređaj  
na portalu MyBosch i  
ostvarite besplatne  
pogodnosti:  
[bosch-home.com/  
welcome](https://bosch-home.com/welcome)



# Perilica i sušilica rublja

**hr** Priručnik s uputama i upute za ugradnju

## Vaša nova perilica i sušilica rublja

Odlučili ste se za pe rilicu i sušilicu rublja marke Bosch.

Molimo Vas da odvojite nekoliko minuta kako biste pročitali i naučili prednosti Vaše perilice i sušilice rublja.

Kako bi opravdali visoke standarde marke Bosch, svaka se perilica i sušilica rublja koja napušta našu tvornicu, provjerava na funkcionalnost i ispravno stanje.

Više informacija o našim proizvodima, dodatnom priboru, rezervnim dijelovima i uslugama, možete dobiti na našoj internet stranici [www.bosch-home.com](http://www.bosch-home.com) ili kontaktirajte naše službe za korisnike.

Ukoliko se opisuje upotreba i instalacija različitih modela, o razlikama će biti istaknuto na odgovarajućim mjestima.



Perilicu i sušilicu rublja pustite u pogon tek nakon čitanja ovih uputa i uputa za postavljanje.

## Informacije o prikazu

### ⚠ Upozorenje!

Ova kombinacija simbola i signalnih riječi upućuje na moguću opasnu situaciju. Ako se ne pridržavate, može dovesti do smrti ili ozljeda.

### Pozor!

Ova signalna riječ upućuje na moguću opasnu situaciju. Ako se ne pridržavate, može dovesti do materijalnih šteta i/ili šteta po okoliš.

### Napomena / savjet

Napomene za optimalno korištenje uređaja / korisne informacije.

### 1. 2. 3. / a) b) c)

Koraci su prikazani brojevima ili slovima.

■ / -

Nabrajanja su prikazana kućicom ili crticom.

# Sadržaj

 <b>Ispravna uporaba</b> . . . . .	4	Tablica sušenja . . . . .	35
 <b>Sigurnosne upute</b> . . . . .	4	Štirkanje . . . . .	36
Djeca/ljudi/kućni ljubimci . . . . .	4	Bojanje/izbjeljivanje . . . . .	36
Ugradnja . . . . .	6	 <b>Rukovanje uređajem</b> . . . . .	36
Rad . . . . .	8	Pripremanje uređaja . . . . .	36
Čišćenje/održavanje . . . . .	10	Odabir programa/prekidača na uređaju . . . . .	37
 <b>Zaštita okoliša</b> . . . . .	12	Stavljanje rublja u bubanj . . . . .	37
Ambalaža/stari uređaji . . . . .	12	Doziranje i dodavanje deterdženta i proizvoda za njegu . . . . .	37
Ušteda energije i resursa . . . . .	12	Sigurnosno zaključavanje tipki . . . . .	39
 <b>Namještanje i priključivanje</b> . . . . .	13	Vađenje rublja/isključivanje uređaja . . . . .	39
Standardna oprema . . . . .	13	 <b>Senzori</b> . . . . .	40
Sigurnosne upute . . . . .	14	Sustav za otkrivanje neuravnoteženog opterećenja . . . . .	40
Skidanje transportnih blokada . . . . .	14	 <b>Čišćenje i održavanje</b> . . . . .	40
Površina za ugradnju . . . . .	15	Kućište stroja/upravljačka ploča . . . . .	40
Postavljanje na postolje ili pod s drvenim gredama . . . . .	16	Bubanj . . . . .	40
Postavljanje i poravnavanje . . . . .	16	Uklanjanje kamenca . . . . .	41
Instalacija uređaja u kuhinju . . . . .	17	Ladica za deterdžent i kućište . . . . .	41
Poravnavanje . . . . .	18	Odvodna pumpa je začepljena . . . . .	42
Namještanje šarki vrata . . . . .	18	Odvodno crijevo je začepljeno na sifonu . . . . .	43
Duljine gibljivih crijeva i kabela . . . . .	19	Začepljen je filter dovoda vode . . . . .	43
Dovod vode . . . . .	20	 <b>Kvarovi i što učiniti kada se pojave</b> . . . . .	44
Odvod vode . . . . .	21	Otvaranje u slučaju nužde . . . . .	44
Električni priključak . . . . .	21	Informacije na zaslonu . . . . .	44
Prije prvog pranja rublja . . . . .	22	Kvarovi i što učiniti kada se pojave . . . . .	45
Transport . . . . .	22	 <b>Služba za korisnike</b> . . . . .	48
 <b>Upoznavanje s uređajem</b> . . . . .	23	Broj proizvoda (E-Nr.) i serijski broj (FD) . . . . .	48
Uređaj . . . . .	23	 <b>Vrijednosti potrošnje</b> . . . . .	49
Upravljačka ploča . . . . .	24	 <b>Tehnički podaci</b> . . . . .	51
 <b>Rublje</b> . . . . .	29	 <b>Aqua-Stop jamstvo</b> . . . . .	51
Priprema rublja za pranje . . . . .	29		
Priprema rublja za pranje . . . . .	30		
 <b>Deterdženti i proizvodi za njegu rublja</b> . . . . .	31		
Preporuka deterdženta . . . . .	32		
 <b>Pregled programa</b> . . . . .	33		
Program koji se može odabrati* . . . . .	33		



## Ispravna uporaba

- Uređaj je namijenjen isključivo za uporabu u kućanstvu.
- Ne instalirajte i ne rukujte uređajem na mjestima podložnim stvaranju mraza i/ili na otvorenom. Postoji opasnost od oštećenja uređaja ako se zaostala voda u njemu smrzne. Ako se smrznu crijeva, mogu puknuti/rasprsnuti se.
- Uređaj se smije rabiti isključivo za pranje rublja u kućanstvu, odnosno strojno perivih komada rublja i vunenog rublja perivog na ruke (pogledajte naljepnice na komadima rublja). Uporaba uređaja u svrhe izvan namijenjene vrste primjene zabranjena je.
- Uređaj se smije rabiti isključivo za sušenje i osvježavanje rublja u kućanstvu, odnosno komada rublja opranih vodom koji su prikladni za strojno sušenje (pogledajte naljepnicu na rublju). Uporaba uređaja u svrhe izvan namijenjene vrste primjene zabranjena je.
- Uređaj je prikladan za rad na vodu iz odvoda i s komercijalno dostupnim deterđentima i proizvodima za njegu (prikladnim za uporabu u perilicama rublja).
- Uređaj je namijenjen za uporabu do maksimalne visine od 2000 metara iznad razine mora.

### Prije uključivanja uređaja:

Provjerite ima li vidljivih oštećenja na uređaju. Ne rukujte uređajem ako je oštećen. U slučaju problema obratite se ovlaštenom distributeru ili našoj službi za korisnike.

Pročitajte i pridržavajte se svih uputa za rukovanje i instalaciju te ostalih informacija priloženih uz uređaj.

Dokumentaciju sačuvajte za daljnju uporabu ili sljedećeg vlasnika.



## Sigurnosne upute

Sljedeće sigurnosne informacije i upozorenja donosimo kako bismo spriječili vaše ozljede i materijalnu štetu u vašem okruženju.

Pored toga, potrebno je poduzeti potrebne mjere opreza i postupati oprezno prilikom instalacije, održavanja, čišćenja i rukovanja uređajem.

### Djeca/ljudi/kućni ljubimci



#### Upozorenje Smrtna opasnost!

Djeca i ostale osobe koje ne znaju ocijeniti rizike upotrebe uređaja mogu se ozlijediti ili naći u situacijama opasnim po život. Stoga napominjemo sljedeće:

- Uređaj djeca starija od 8 godina i osobe smanjenih tjelesnih, osjetilnih ili mentalnih sposobnosti, ili osobe koje ne posjeduju potrebno iskustvo ili znanje, smiju upotrebljavati isključivo pod nadzorom i ako su dobili upute za sigurnu upotrebu uređaja te razumiju sve potencijalne rizike upotrebe uređaja.
- Djeca se ne smiju igrati s uređajem.
- Ne dopuštajte djeci čišćenje ili održavanje uređaja bez nadzora.

- Držite djecu mlađu od 3 godine i kućne ljubimce podalje od uređaja.
- Ne ostavljajte uređaj bez nadzora ako se u njegovoj blizini nalaze djeca ili druge osobe koje ne znaju ocijeniti rizike.

### **Upozorenje** **Smrtna opasnost!**

Djeca se mogu zaključati u uređaju i tako se naći u po život opasnoj situaciji.

- Ne postavljajte uređaj iza vrata jer to može blokirati vrata uređaja ili spriječiti njihovo potpuno zatvaranje.
- Na kraju životnog vijeka uređaja isključite strujni utikač iz utičnice **prije** nego što prerežete strujni kabel, a potom uništite bravu na vratima uređaja.

### **Upozorenje** **Opasnost od gušenja!**

Ako djeci dozvolite da se igraju s ambalažom/plastičnom folijom ili dijelovima pakiranja, mogu se zapetljati ili ih prevući preko glave i ugušiti se. Držite ambalažu, plastičnu foliju i dijelove ambalaže podalje od djece.

### **Upozorenje** **Opasnost od trovanja!**

Deterdženti i proizvodi za njegu mogu dovesti do trovanja u slučaju konzumacije. U slučaju gutanja zatražite liječnički savjet. Čuvajte deterdžente i proizvode za njegu rublja izvan dohvata djece.

### **Upozorenje** **Nadraženost očiju/kože!**

Deterdženti ili proizvodi za njegu mogu uzrokovati nadraženost u doticaju s očima ili kožom. Dobro isperite oči/kožu ako dođu u doticaj s deterdžentima ili proizvodima za njegu. Čuvajte deterdžente i proizvode za njegu rublja izvan dohvata djece.

## Ugradnja

### Upozorenje

#### **Opasnost od strujnog udara/ požara/materijalne štete/ oštećenja uređaja!**

Nepravilna instalacija uređaja može dovesti do stvaranja opasnih situacija.

Provjerite sljedeće:

- Odgovara li napon strujne utičnice nazivnoj vrijednosti napona propisanoj za uređaj (na identifikacijskoj pločici). Je su li priključna opterećenja i potreban zaštitni osigurač navedeni na identifikacijskoj pločici.
- Uređaj se ne smije napajati putem vanjskog priključnog uređaja kao što je alarmni sat, ni priključivati na krug koji se redovno uklapa i isklapa putem strujne mreže.
- Strujni utikač i utičnica sa zaštitnim kontaktom moraju se podudarati, a sustav uzemljenja treba biti pravilno instaliran.
- Instalacija treba biti odgovarajućeg poprečnog presjeka.

- Strujni utikač mora biti dostupan u svakom trenutku. Ako to nije moguće, a kako bi sve bilo sukladno važećim zakonskim propisima, potrebno je ugraditi prekidač (trajni za isključenje) u trajnu instalaciju sukladno propisima za električne instalacije.
- Ako upotrebljavajte učinsku sklopku struje kvara, upotrebljavajte isključivo onu sa sljedećom oznakom: . Prisutnost te oznake jedino je osiguranje da ona ispunjava sve važeće zakonske propise.

### Upozorenje

#### **Opasnost od strujnog udara/ požara/materijalne štete/ oštećenja uređaja!**

U slučaju izmjene strujnog kabela ili njegovog oštećenja, može doći do strujnog udara, kratkog spoja ili požara uslijed pregrijavanja.

Strujni kabel ne smije biti uvrnut, prignječen, preinačen ili oštećen i ne smije dodirivati izvore topline.

**⚠ Upozorenje****Opasnost od požara/  
materijalne štete/oštećenja  
uređaja!**

Upotreba produžnih kabela ili dodatnih utičnica sa zaštitom može uzrokovati požar uslijed pregrijavanja ili kratkog spoja. Uređaj priključite izravno u uzemljenu utičnicu koja je pravilno ugrađena. Ne upotrebljavajte produžne kabele, dodatne utičnice sa zaštitom ni višesmjernje spojnik.

**⚠ Upozorenje****Opasnost od ozljeda/  
materijalne štete/oštećenja  
uređaja!**

- Uređaj može vibrirati ili se pomicati tijekom rada, što može dovesti do ozljeda ili materijalne štete. Postavite uređaj na čistu, ravnu i čvrstu površinu i pomoću libele poravnajte navojne nožice.
- Ako uređaj prilikom podizanja ili pomicanja uhvatite za neki od izbočenih dijelova (primjerice vrata uređaja), ti se dijelovi mogu odlomiti i uzrokovati ozljede. Ne hvatajte uređaj za neke od njegovih izbočenih dijelova prilikom njegova pomicanja.

**⚠ Upozorenje****Opasnost od ozljeda!**

- Uređaj je jako težak. Njegovo podizanje može uzrokovati ozljede. Ne podižite uređaj sami.
- Uređaj ima oštre rubove na kojima možete izrezati ruke. Ne hvatajte uređaj za oštre rubove. Prilikom podizanja uređaja nosite zaštitne rukavice.
- Ako crijeva i strujni kabeli nisu pravilno provedeni, može doći do saplitanja, što može uzrokovati ozljede. Crijeva i kabele provedite tako da ne može doći do saplitanja o njih.

**Oprez!****Materijalna šteta/oštećenje  
uređaja**

- Ako je tlak vode previsok ili prenizak, uređaj možda neće ispravno raditi, a može doći i do materijalne štete ili oštećenja uređaja. Provjerite je li tlak vode u vodoopskrbnom sustavu najmanje 50 kPa (0,5 bara) i ne više od 900 kPa (9 bara).
- Ako vršite preinake na crijevima za vodu ili su ona oštećena, može doći do materijalne štete ili oštećenja uređaja. Crijeva za vodu ne smiju biti uvrnuta, prignječena, preinačena ili prerezana.

- Upotreba crijeva drugih marki za priključivanje na dovod vode može uzrokovati materijalnu štetu ili oštećenje uređaja.  
Upotrebljavajte isključivo crijeva priložena uz uređaj ili originalna rezervna crijeva.
- Uređaj pri transportu osiguravaju transportne blokade. Ako ne uklonite transportne blokade prije uključivanja uređaja, može doći do oštećenja uređaja. Važno je u potpunosti ukloniti transportne blokade prije prve upotrebe uređaja. Transportne blokade zadržite i spremite odvojeno od uređaja. Važno je ponovno ugraditi transportne blokade prilikom transporta uređaja kako bi se spriječilo njegovo oštećenje u tranzitu.

## Rad

### **Upozorenje** **Opasnost od eksplozija/** **požara!**

Rublje koje dođe u doticaj s otapalima, uljem, voskom, sredstvom za uklanjanje voska, bojom, mašću ili sredstvom za uklanjanje mrlja, može se zapaliti prilikom sušenja u stroju ili čak uzrokovati eksploziju uređaja. Stoga napominjemo sljedeće:

- Dobro isperite rublje toplom vodom i deterdžentom prije sušenja u stroju.
- Rublje ne stavljajte u stroj na sušenje ako ga prethodno niste oprali.
- Ne upotrebljavajte uređaj ako su za čišćenje rublja korištene industrijske kemikalije.

### **Upozorenje** **Opasnost od eksplozija/** **požara!**

- Rublje prethodno tretirano sredstvima za čišćenje koja sadrže otapala, primjerice sredstvima za uklanjanje mrlja/otapalima za čišćenje, može uzrokovati eksploziju u bubnju.  
Dobro isperite rublje vodom prije pranja u perilici.
- Neki se predmeti mogu zapaliti tijekom sušenja ili čak uzrokovati zapaljenje ili eksploziju uređaja.  
Uklonite sve upaljače ili šibice iz džepova odjevnih predmeta.
- Ako ima ugljene prašine ili brašna oko uređaja, to može uzrokovati eksploziju.  
Održavajte područje oko uređaja čistim dok je uređaj u pogonu.



### **Upozorenje**

#### **Opasnost od požara/ materijalne štete/oštećenja uređaja!**

Ako program završi prije završetka ciklusa sušenja, rublje se neće dovoljno ohladiti i može doći do njegovog zapaljenja, materijalne štete ili oštećenja uređaja.

- U posljednjem dijelu ciklusa sušenja rublje u bubnju se ne zagrijava (ciklus hlađenja). To jamči održavanje temperature pri kojoj se rublje neće oštetiti.
- Ne isključujte uređaj prije ciklusa sušenja ako nećete odmah izvaditi sve komade rublja iz bubnja i raširiti ih (kako bi se rasipala toplina).

### **Upozorenje**

#### **Opasnost od trovanja!**

Može doći do oslobađanja otrovnih plinova iz sredstava za čišćenje koja sadrže otapala, primjerice otapala za čišćenje. Ne upotrebljavajte sredstva za čišćenje koja sadrže otapala.

### **Upozorenje**

#### **Opasnost od ozljeda!**

- Ako se oslonite/sjednete na vrata uređaja dok su otvorena, uređaj se može prevrnuti, što može uzrokovati ozljede. Ne oslanjajte se na vrata uređaja dok su otvorena.
- Ako se popnete na uređaj, gornja ploča može puknuti, što može uzrokovati ozljede. Ne penjite se na uređaj.
- Ako gurnete ruku u bubanj dok se još okreće, možete se ozlijediti. Pričekajte da se bubanj prestane okretati.

### **Upozorenje**

#### **Opasnost od opekotina!**

Prilikom pranja pri visokim temperaturama postoji opasnost od opekotina ako dođete u doticaj s vrućom sapunicom (primjerice prilikom ispuštanja vruće sapunice u umivaonik). Ne stavljajte ruke u vruću sapunicu.

## **Upozorenje**

### **Nadraženost očiju/kože!**

Može doći do raspršivanja deterdženta i proizvoda za njegu ako je ladica za deterdžent otvorena dok stroj radi.

Dobro isperite oči/kožu ako dođu u doticaj s deterdžentima ili proizvodima za njegu. U slučaju gutanja zatražite liječnički savjet.

## **Oprez!**

### **Materijalna šteta/oštećenje uređaja**

- Ako je količina rublja u uređaju veća do najveće dopuštene, uređaj možda nepravilno raditi, ili može doći do materijalne štete ili oštećenja uređaja. Ne prekoračujte najveću dopuštenu količinu rublja za sušilicu. Provjerite je li količina rublja sukladna najvećim dopuštenim vrijednostima za svaki od programa.
- Pjena i pjenasta guma mogu se iskriviti ili rastopiti ako se suše u uređaju. Nemojte sušiti rublje koje sadrži pjenu ili pjenastu gumu u uređaju.

- Ako sipate pogrešnu količinu deterdženta ili sredstva za čišćenje u uređaj, može doći do materijalne štete ili oštećenja uređaja. Upotrebljavajte deterdžente/proizvode za njegu/sredstva za čišćenje i omekšivače u skladu s uputama proizvođača.

## **Čišćenje/održavanje**

## **Upozorenje**

### **Smrtna opasnost!**

Uređaj radi na struju. Postoji opasnost od strujnog udara u slučaju dodirivanja dijelova pod naponom. Stoga napominjemo sljedeće:

- Isključite uređaj. Isključite napajanje uređaja (iskopčajte utikač).
- Ne držite strujni utikač mokrim rukama.
- Prilikom iskapčanja strujnog utikača uhvatite sam strujni utikač, a ne strujni kabel, jer u protivnom može doći do oštećenja strujnog kabela.
- Ne vršite tehničke preinake na samom uređaju ili preinake njegovih značajki.
- Popravke i ostale zahvate na uređaju smije provoditi isključivo naša korisnička služba ili električar. Isto vrijedi i za zamjenu strujnog kabela (kada je to potrebno).
- Rezervne strujne kabele možete naručiti kod naše korisničke službe.

**⚠ Upozorenje****Opasnost od trovanja!**

Može doći do oslobađanja otrovnih plinova iz sredstava za čišćenje koja sadrže otapala, primjerice otapala za čišćenje. Ne upotrebljavajte sredstva za čišćenje koja sadrže otapala.

**⚠ Upozorenje****Opasnost od strujnog udara/  
materijalne štete/oštećenja  
uređaja!**

Ako u uređaj prodre vlaga, to može prouzročiti kratki spoj. Za čišćenje uređaja ne upotrebljavajte uređaj za pranje pod tlakom, parni čistač, crijevo ili pištolj za raspršivanje.

**⚠ Upozorenje****Opasnost od ozljeda/  
materijalne štete/oštećenja  
uređaja!**

Upotreba rezervnih dijelova i opreme drugih marki opasna je i može dovesti do ozljeda, materijalne štete ili oštećenja uređaja.

Iz sigurnosnih razloga upotrebljavajte isključivo originalne rezervne dijelove i dodatnu opremu.

**Oprez!****Materijalna šteta/oštećenje  
uređaja**

Sredstva za čišćenje i prethodno tretiranje rublja (primjerice sredstva za uklanjanje mrlja, raspršivači za pretpranje itd.) mogu uzrokovati oštećenja ako dođu u doticaj s površinama uređaja. Stoga napominjemo sljedeće:

- Ne dozvolite da ta sredstva dođu u doticaj s površinama uređaja.
- Uređaj čistite isključivo vodom i mekom, vlažnom krpom.
- Odmah uklonite sav deterđent, tragove raspršivača i druge ostatke.



## Zaštita okoliša

### Ambalaža/stari uređaji



Zbrinite ambalažu na ekološki prihvatljiv način.

Ovaj uređaj je označen u skladu s europskom direktivom 2012/19/EU o starim električnim i elektroničkim starim uređajima (Waste Electrical and Electronic Equipment - WEEE).

Direktiva zadaje okvir za vraćanje i preradu starih uređaja važeću u cijeloj EU.

### Ušteda energije i resursa

Ako slijedite ove upute, uređaj će trošiti manje struje i vode.

Birajte programe s niskim temperaturama i duljim vremenima pranja te koristite maksimalan kapacitet opterećenja → *Stranica 33*.

- Najučinkovitija potrošnja energije i vode.

Koristite ekonomične postavke programa.

- Ako namjestite postavke programa za određeni program, na zaslonu se prikazuje očekivana potrošnja.

Dodajte → *Stranica 32* deterdžent na temelju stupnja zaprljanja rublja.

- Za lagano do normalno zaprljanje dovoljna je manja količina deterdženta. Pridržavajte se preporuka za doziranje proizvođača deterdženta.

Smanjite temperaturu pranja za lagano i normalno zaprljano rublje.

- Pri niskim temperaturama uređaj troši manje energije. Za lagano do normalno zaprljanje dovoljne su i niže temperature od onih koje su navedene na oznakama na rublju.

Postavite najveću brzinu centrifugiranja ako naknadno želite sušiti rublje u sušilici.

- Što je rublje više suho, to je kraće trajanje programa pri sušenju, čime se smanjuje i potrošnja energije. Veća brzina centrifugiranja smanjuje preostalu vlagu u rublju i povećava glasnoću buke centrifugiranja.

Perite rublje bez pretpranja.

- Pranje s pretpranjem produljuje trajanje programa i povećava potrošnju energije i vode.

Uređaj ima funkciju kontinuirane automatske prilagodbe opterećenja.

- Ovisno o vrsti tkanine i kapacitetu opterećenja, funkcija kontinuirane prilagodbe opterećenja optimalno prilagođava potrošnju vode i trajanje programa.



## Namještanje i priključivanje

### Standardna oprema

**Napomena:** Provjerite ima li na uređaju oštećenja nastalih u transportu. Nikada nemojte upotrebljavati oštećeni uređaj. Ako imate neke pritužbe, obratite se distributeru od kojeg ste kupili uređaj ili našoj službi za korisnike.

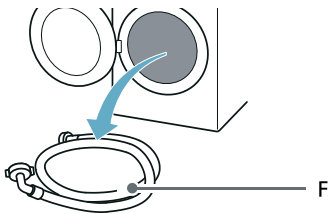
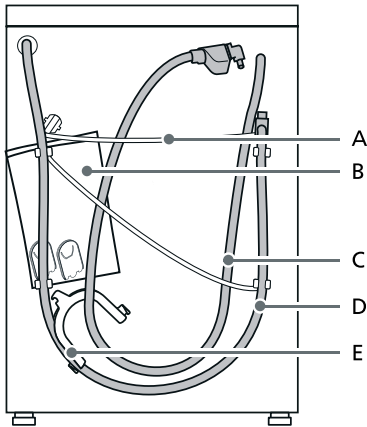

A Mrežni kabel

B Vrećica\*:

- Upute za ugradnju i rad
- Lokacijski direktorij službe za korisnike\*
- Jamstvo\*
- Dodatak uputama za ugradnju i rad\*
- Pokrovne kapice za otvore nakon uklanjanja transportnih kopči

C Crijevo za dovod vode na modelima aquaStop

D Crijevo za odvod vode

E\* Koljeno za učvršćivanje crijeva za odvod vode

F Crijevo za dovod hladne vode na standardnim modelima / modelima Aqua-Secure

\* Ovisno o modelu

### Priloženo uz uređaj

Broj Opis

5 Poklopci za otvore koji ostanu nakon skidanja transportnih vijaka. Poklopci za otvore koji ostanu nakon skidanja transportnih vijaka.

1 Ključ

1 Spojnica za crijevo promjera 24 – 40 mm za priključivanje na sifon

1 Uzorak vrata

2 Šarke vrata s vijcima

### Korisni alat

- Ključ za otpuštanje transportnih vijaka i poravnavanje nožica uređaja
- Ključ s nastavkom:
  - WAF13 za otpuštanje transportnih kopči i
  - WAF17 za poravnavanje nožica uređaja

## Sigurnosne upute

### **⚠ Upozorenje**

#### **Opasnost od ozljeda!**

- Uređaj je jako težak. Budite oprezni prilikom podizanja/transportiranja uređaja.
- Ako se uređaj podiže hvatanjem za izbočene dijelove (primjerice, vrata uređaja), sastavni se dijelovi mogu odlomiti i prouzročiti ozljede. Ne podižite uređaj hvatajući ga za izbočene dijelove.
- Ako crijevo i strujni kabeli nisu pravilno provedeni, postoji opasnost od saplitanja i ozljeda. Provedite crijeva i kabele tako da ne postoji opasnost od spoticanja o njih.

### **Oprez!**

#### **Oštećenje uređaja**

Smrznuta crijeva mogu se pokidati/rasprsnuti.

Ne ugrađujte uređaj u prostorima gdje postoji opasnost od smrzavanja ni na otvorenom.

### **Oprez!**

#### **Oštećenja koja uzrokuje voda**

Spojevi dovodnih i odvodnih crijeva za vodu pod visokim su tlakom. Kako biste spriječili curenja i štetu uzrokovanu vodom, pridržavajte se uputa iz ovog poglavlja.

### **Napomene**

- Pored ovdje navedenih sigurnosnih informacija, mogu postojati posebni zahtjevi lokalnog opskrbljivača vodom ili električnom energijom.
- U slučaju nejasnoća, priključenje uređaja prepustite stručnjaku.

## Skidanje transportnih blokada

### **Oprez!**

#### **Oštećenje uređaja**

- Uređaj je u transportu zaštićen transportnim blokadama. Ako se transportne blokade ne uklone, može doći do oštećenja uređaja prilikom njegovog uključivanja.
- Kako bi se spriječila oštećenja u transportu zbog naknadnog pomicanja uređaja, prije transporta uređaja morate ponovno postaviti transportne blokade.

**Napomena:** Vijke i ovojnice držite na sigurnom mjestu.



1. Sve vijke odvijete isporučanim ključem.

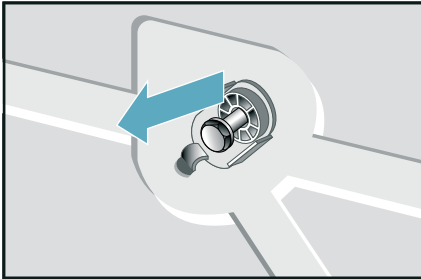

- Potpuno skinite sve sigurnosne transportne vijke

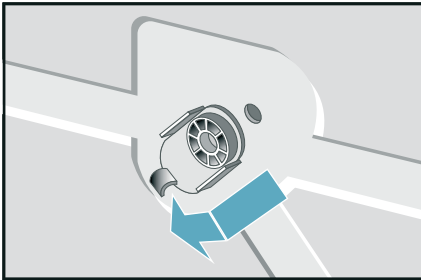

- skinite strujni kabel s držača

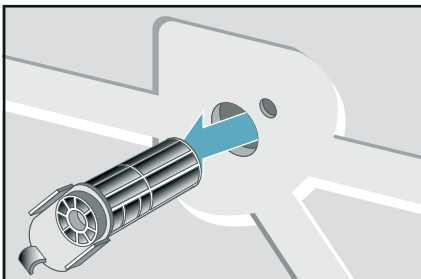

2. Umetnite zaštitne kapice.

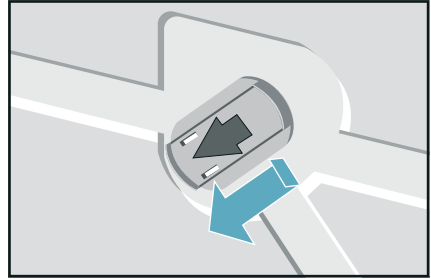

### Napomene

- Prije prve upotrebe uređaja obavezno provjerite jesu li svi sigurnosni transportni vijci skinuti i sačuvani za buduće Transporte.
- Ako vam kasnije zatreba transport uređaja, obavezno postavite sigurnosne transportne vijke kako biste spriječili oštećenje perilice-sušilice.

### Površina za ugradnju

**Napomena:** Uređaj je potrebno stabilno poravnati kako ne bi "hodao".

- Površina za postavljanje mora biti čvrsta i ravna.
- Mekane podloge/podne obloge nisu prikladne.

## Postavljanje na postolje ili pod s drvenim gredama

### Oprez!

#### Oštećenje uređaja

Uređaj može oštetiti uređaje i kuhinjski namještaj prilikom centrifugiranja.

**Napomena:** Na drvenim podovima, uređaj postavite:

- nožice uređaja moraju biti učvršćene,
- na voodootpornu drvenu ploču (debljine najmanje 30 mm) koja je vijcima učvršćena u pod.

## Postavljanje i poravnavanje

### Oprez!

Stabilnost uređaja ključna je kako se perilica-sušilica ne bi pomicala tijekom ciklusa centrifugiranja.

Područje za postavljanje mora biti čvrsto, čisto i ravno.

Podovi od parketa i meke podne obloge kao što su tepisi ili podne obloge s pjenastom podlogom nisu prikladne.



## Instalacija uređaja u kuhinju

### **⚠ Upozorenje** **Smrtna opasnost!**

Postoji opasnost od strujnog udara u slučaju dodirivanja dijelova pod naponom. Nemojte uklanjati pokrovnu ploču uređaja.

### Napomene

- Širina rupe mora biti 60 cm.
- Uređaj ugradite isključivo ispod neprekinute radne ploče koja je čvrsto spojena sa susjednim kuhinjskim elementima

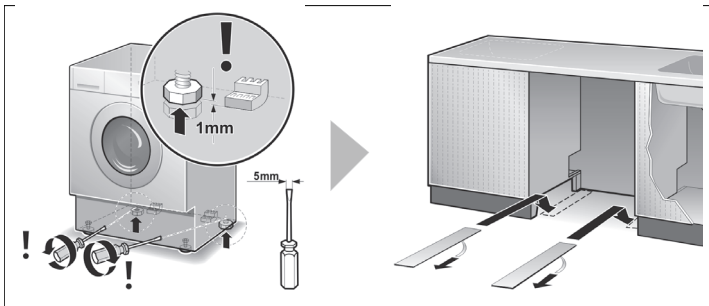

Klizne folije olakšavaju klizno pomicanje perilice rublja na mjesto postavljanja.

### Napomene

- Mogu se naručiti iz servisa za kupce pod kataloškim brojem 66 1827.
- Klizne folije navlažite mješavinom vode i tekućine za pranje prije no što perilicu-sušilicu klizno pomaknete na mjesto. Ne upotrebljavajte masnoću i/ili ulje.

## Poravnavanje

### Oprez!

Jaka buka, vibracije i „plesanje” uređaja mogu nastati zbog neispravnog poravnavanja.

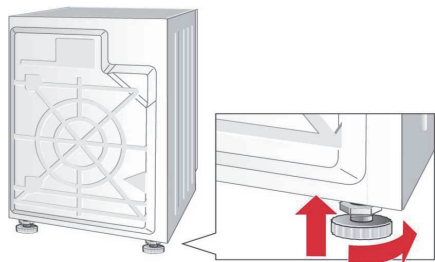

### Napomene

- Sve četiri nožice uređaja moraju čvrsto stajati na tlu.
- Perilica-sušilica ne smije se ljuljati.
- Libelom provjerite poravnanje perilice-sušilice i po potrebi ispravite.
- Perilica-sušilica ne smije se naslanjati na stranice mjesta postavljanja.
- Protumatice na prednjoj nožici uređaja moraju biti čvrsto pritegnute uz kućište.

## Namještanje šarki vrata

### Oprez!

Kada se perilica-sušilica postavi u kuhinjski ormarić može se sakriti vratima. Moraju se postaviti šarke ispružene s perilicom-sušilicom.

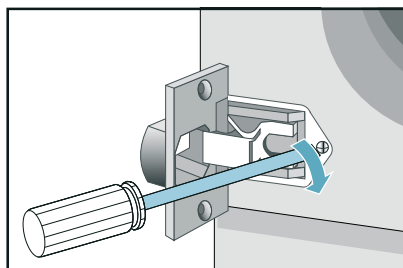
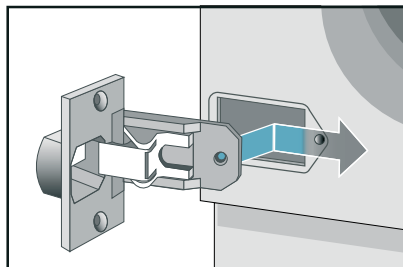

## Duljine gibljivih crijeva i kabela

### Spoj na lijevoj strani ili spoj na desnoj strani

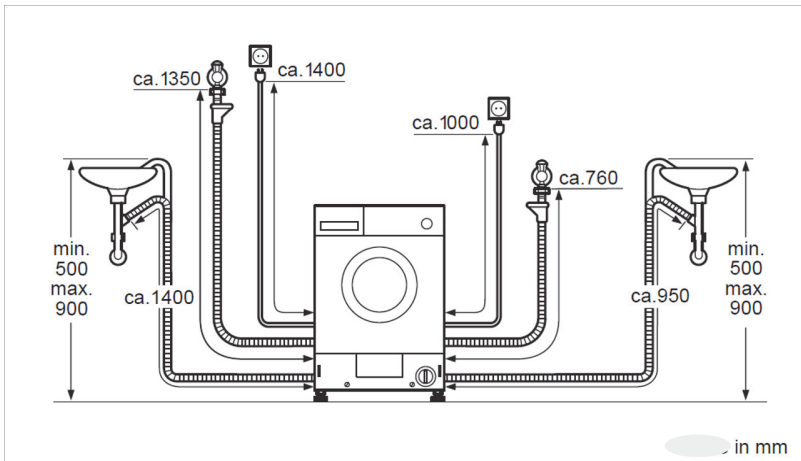

#### Napomena:

Ako je dovodno crijevo prekratko za vaš priključak, u servisu za kupce možete naručiti produžetak.

## Dovod vode

### Upozorenje Opasnost po život!

U slučaju kontakta s dijelovima pod naponom postoji opasnost od strujnog udara.

Aquastop sigurnosni ventil ne uranjajte u vodu (sadrži električni ventil).

\* ovisno o modelu

Prilikom priključivanja uređaja pridržavajte se sljedećeg:

### Napomene

- Pokrenite uređaj samo s hladnom vodom iz vodovoda.
- Uređaj ne priključujte na mješalicu za vodu bestlačnog bojlera.
- Ne upotrebljavajte polovno dovodno crijevo. Upotrijebite samo isporučenu dovodnu cijev ili nabavljenu u ovlaštenoj specijaliziranoj trgovini.
- Dovodno crijevo za vodu ne savijajte, stišćite, mijenjajte ili režite (u suprotnom otpornost više nije zajamčena).
- Vijčane spojeve zatežite samo rukom. Ukoliko vijčani spoj prejako zategnete alatom (kliještima), postoji opasnost od oštećenja navoja.

### Optimalan tlak vode u dovodnoj mreži

**Najmanje** 50 kPa (0,5 bara)

**Maksimalno** 900 kPa (9 bara)

S otvorenom slavinom protok vode iznosi najmanje 8 l/min.

Ako je tlak vode viši od toga, potrebno je ugraditi ventil za snižavanje tlaka.

### Oprez!

#### Oštećenja koja uzrokuje voda

Kada se voda ispumpava, crijevo za odvod vode je pod tlakom i može iskliznuti iz umivaonika ili priključne točke. Učvrstite crijevo za ispuštanje tako da ne može iskliznuti.

## Priključivanje

1. Priključite dovodno crijevo za vodu na slavinu ( $\frac{3}{4}$ " = 26,4 mm) i uređaj (\*ovisno o modelu):

– Model: **Standard\***

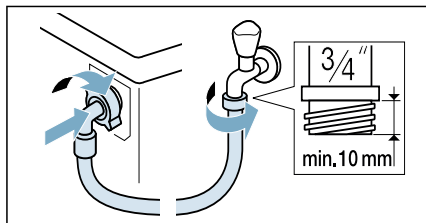

– Model: **Aqua-Secure\***

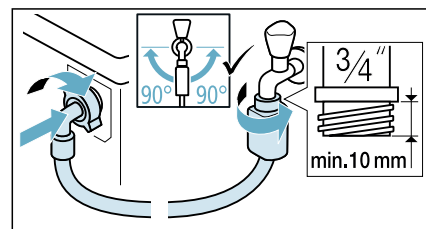

– Model: **Aqua-Stop\***

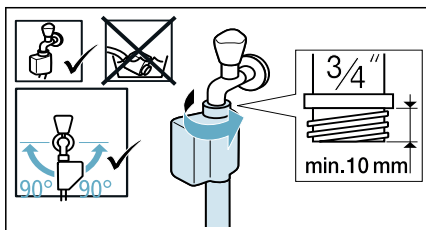

**Savjet:** Priključite i vanjski filtar za vodu (ovisno o modelu) između dovodnog crijeva za vodu i slavine. Filtar filtrira čestice prljavštine iz vode.

Filtar za vodu treba redovno čistiti kako bi se uklonili zagađivači. Tako ćete spriječiti blokiranja. Pogledajte i → zasebne upute za ugradnju i čišćenje filtra za vodu.

- Pažljivo otvorite slavinu za vodu i provjerite nepropusnost priključnih točaka. Vijčani spoj je pod tlakom vodovodne mreže.

## Odvod vode

### **⚠ Upozorenje**

#### **Opasnost od opekotina!**

Prilikom pranja pri visokim temperaturama postoji opasnost od opekotina ako dođete u doticaj s vrućom vodom (primjerice kod ispuštanja vruće vode u umivaonik). Nemojte stavljati ruke u vruću vodu.

### **Oprez!**

#### **Oštećenje uređaja/tkanina**

Ako je kraj crijeva za ispuštanje uronjen u ispuštenu vodu, voda bi se mogla vratiti natrag u uređaj i oštetiti uređaj/tkaninu.

Provjerite sljedeće:

- da kraj crijeva za ispuštanje nije uronjen u ispuštenu vodu.
- ispušta li se voda dovoljno brzo.

**Napomena:** Nemojte uvrtati crijevo za ispuštanje vode i nemojte ga rastezati stvarajući prekomjeran uzdužni napor.

## Priključivanje

### **■ Odvod u sifon**

Priključnu točku potrebni je učvrstiti pomoću obujmice crijeva promjera 24 – 40 mm (u priboru).

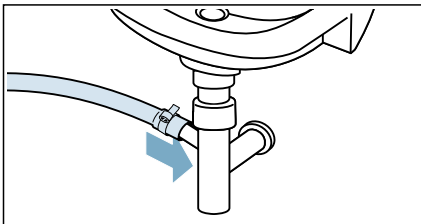

## Električni priključak

### **⚠ Upozorenje**

#### **Opasnost po život!**

U slučaju kontakta s dijelovima pod naponom postoji opasnost od strujnog udara.

- Mrežni utikač nikada ne dodirujte vlažnim rukama.
- Mrežni vod uvijek povlačite za utikač, a nikada za vod jer bi se u suprotnom mogao oštetiti.

Poštujte sljedeće napomene i uvjerite se da:

### **Napomene**

- se mrežni napon i podaci o naponu na uređaju (pločica uređaja) podudaraju.
- su vrijednost priključivanja kao i potrebni osigurač navedeni na pločici uređaja.
- uređaj priključite isključivo na izmjeničnu struju i preko propisno postavljene utičnice sa zaštitnim kontaktom.
- mrežni utikač i utičnica međusobno odgovaraju.
- je sustav za uzemljenje propisno instaliran.
- promjenu mrežnog voda (ako je potrebno) smije vršiti samo ovlašteni električar. Rezervni mrežni vod može se kupiti kod servisne službe.
- se ne smiju koristiti višestruke utičnice/spojnice i produžni kabeli.
- u slučaju korištenja zaštitne strujne sklopke koristite samo onu vrstu koja ima ovu oznaku: . Samo ovaj znak jamči ispunjavanje trenutno važećih propisa.
- utikač mora uvijek biti dostupan.
- mrežni vod nije savijen, prignječen, promijenjen, prerezan ili da ne dolazi u dodir s izvorima topline.

## Prije prvog pranja rublja

Uređaj je dobro pregledan prije napuštanja tvornice. Za uklanjanje vode ostale prilikom ispitivanja prvo pokrenite Pamuk 60°C program bez rublja.

### Napomena:

- Uređaj treba pravilno ugraditi i priključiti. → "Namještanje i priključivanje" na strani 13
  - Nikada nemojte uključivati oštećeni uređaj.
1. Ukopčajte strujni utikač.
  2. Otvorite slavinu za vodu.
  3. Zatvorite vrata. Ne umećite rublje u stroj.
  4. Odaberite Pamuk 60°C program.
  5. Otvorite ladicu za deterdžent.
  6. Dodajte standardni deterdžent u dozator II sukladno uputama proizvođača za manje zaprljano rublje.  
**Napomena:** Kako biste spriječili prekomjerno stvaranje pjene, upotrijebite samo polovinu preporučene količine deterdženta. Nemojte upotrebljavati blage deterdžente ili deterdžente za vunu.
  7. Zatvorite ladicu za deterdžent.
  8. Odaberite ►III (Start/Pause).
  9. Po završetku programa, okrenite kotačić u položaj Isklj i otvorite vrata.
- Uređaj je sada spreman za upotrebu.**

## Transport

primjerice prilikom preseljenja

### Pripremni radovi:

1. Zatvorite slavinu za vodu.
2. Smanjite tlak vode u dovodnom crijevu. → *Stranica 43*
3. Ispustite svu zaostalu vodu. → *Stranica 42*
4. Isključite uređaj iz struje.
5. Uklonite crijeva.
6. Ispraznite dozatore. → *"Ladica za deterdžent i kućište" na strani 41*

### Postavljanje transportnih blokada:

1. Skinite poklopce i odložite ih na sigurno mjesto.  
**Napomena:** Po potrebi upotrijebite odvijač.
2. Umetnite sve četiri ovojnice.
  - a) Učvrstite strujni kabel na držače.
  - b) Umetnite i zategnite vijke.
  - c) Učvrstite crijeva na držače.

Prijeponovnog uključivanja uređaja:

**Napomena:** Morate ukoniti transportne blokade.

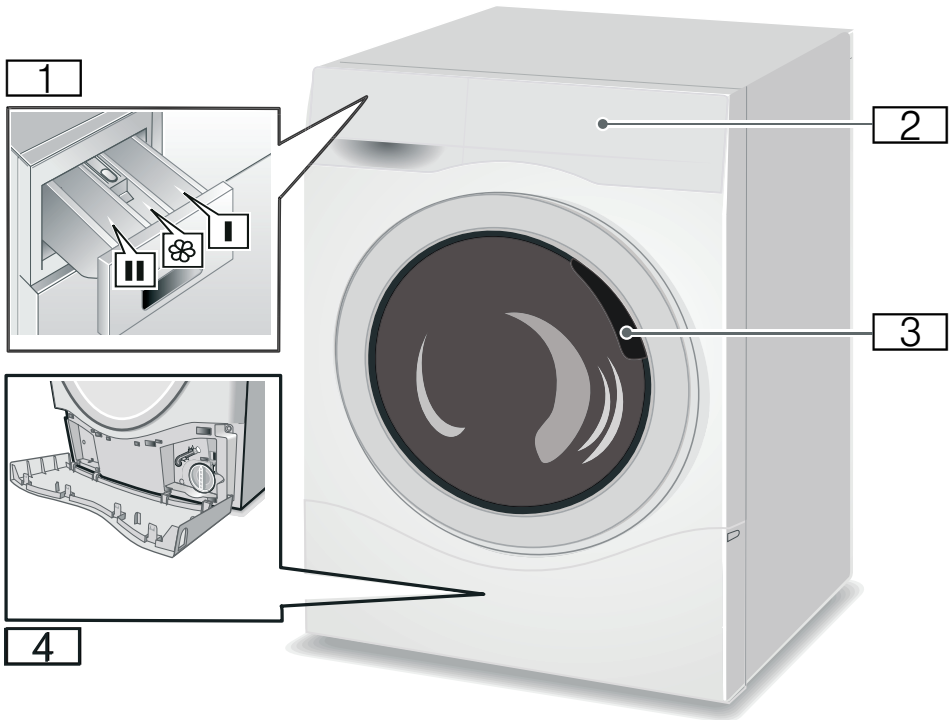
 **Upoznavanje s uređajem****Uređaj**

- 1** Ladica za deterđent
- 2** Upravljačka/zaslonska ploča
- 3** Vrata za umetanje
- 4** Servisna vratašca

## Upravljačka ploča

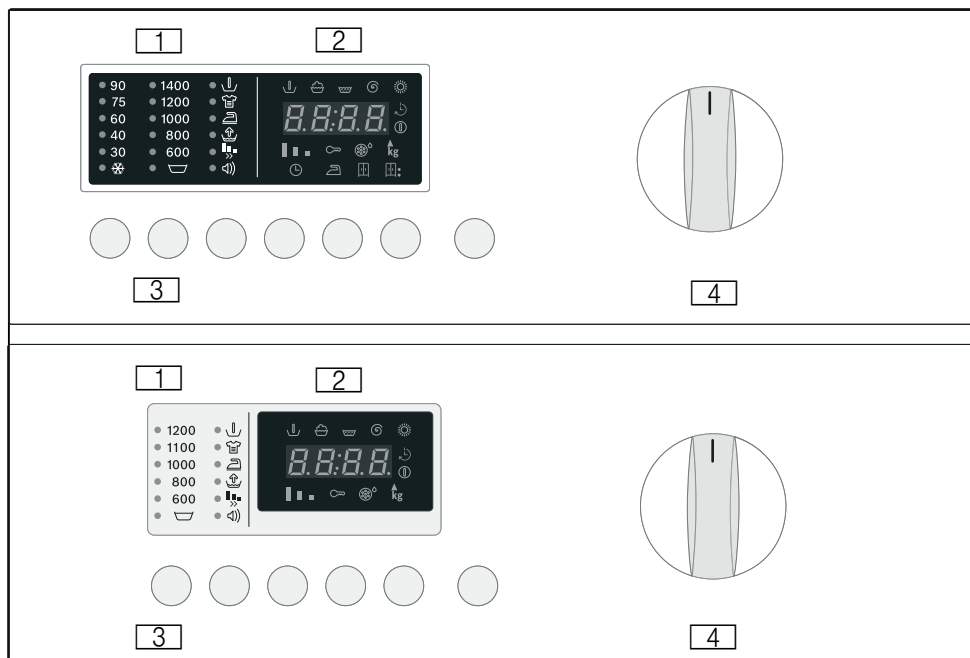



- 1 Kontrolno svjetlo\***  
Označava postavke koje su odabrane za sljedeće:
- Temperatura ❄ 90 °C
  - Brzina centrifugiranja 1400 o/min.
  - Opcije/signal

- 2 Ploča zaslona\***  
Prikazuje odabrane postavke (primjerice brzinu centrifugiranja, vrijeme sušenja), fazu u kojoj se nalazi trenutni program i status programa.
- Faza u kojoj se nalazi program:
    - ⏮ Pretpranje
    - 🧼 (Pranje)
    - 🌀 Ispiranje
    - ⌚ Završno centrifugiranje (Sušenje) ❄
  - Opcije sušenja:
    - ⌚ (Sušenje Vrijeme)
    - ☁ (Vlažno za glačanje)
    - ☑ (Intenzivno sušenje)
    - ☑\* (dodatno sušenje)
  - Dodatni prikazi:
    - ⌚ (Pokreni program)
    - 🔒 (Sigurnosno zaključavanje tipki)
    - ⊙ (Program s funkcijom uklanjanja dlačica)
    - kg (količina punjenja)



**3 Tipke\***

- Temperatura °C: pojedinačno namještanje temperature pranja.
- Brzina centrifugiranja: pojedinačno namještanje brzine centrifugiranja.
- opcije: služi za postavljanje opcija pranja.
- Namještanje: uključivanje/isključivanje odabranih opcija pranja.
- Gotovo za odgađa pokrenje programa.
- Sušenje  : postavlja opcije sušenja







Pokretanje/stanka  pokreće i zaustavlja program pranja.



**4 Gumb za odabir programa\***

Za uključivanje i isključivanje perilice-sušilice i za odabir programa može se okretati u oba smjera. Nemojte namještati gumb za odabir programa dok je u tijeku pranje/sušenje.





\* Ovisno o modelu.

## Opcije



Opcija	Opis
 (Pretpranje)	Pretpranje na 35 °C. Prikladno za jako zaprljano rublje.
 (Brzina - centrifugiranja)	Brzina centrifugiranja može se pojedinačno namjestiti za svaki program. Za postavljanje brzine centrifugiranja uzastopce pritisnite gumb B (Centrifuga) sve dok se ne prikaže željena brzina centrifugiranja.
 (Zadržavanje ispiranja)	Isključuje funkciju centrifugiranja. Rublje ostaje u vodi za ispiranje.
 (Intenzivno)	Produljeno vrijeme pranja. Prikladno za jako zaprljano rublje s osušenim mrljama. Ne može se kombinirati s opcijom Fleksibilno vrijeme
 (Manje glačanja)	Posebni postupak centrifugiranja s naknadnim rastresanjem. Blago završno centrifugiranje pri smanjenoj brzini. Malo povećana preostala vlažnost u rublju. Smanjuje gužvanje i rublje se lakše glača.
 (Više vode)	Povećana razina vode i dodatni ciklus ispiranja. Za područja s vrlo mekom vodom ili za dodatno poboljšavanje rezultata ispiranja. Uklonjeni su svi ostatci deterdženta.
 (Flexi Time)	Postavlja vrijeme pranja, uobičajeno-srednje-kratko.

Opcija	Opis
 (Signal)	Uključuje ili isključuje zvučni signal.
 (Gotovo za)	Pokretanje programa možete odgoditi prije no što program započne. Pomoću Preostalog vremena možete odrediti kada će odabrani program završiti. Preostalo vrijeme može se postaviti u rasponima povećanja u satima, do maksimalno 24 sata. Uzastopce pritisnite gumb 0 (Odgoda početka) sve dok se ne prikaže traženi broj sati. Zatim pritisnite gumb A (Start/stanka), program će započeti nakon odgode koja ovisi o postavljenom preostalom vremenu. Traženo vrijeme do završetka programa prikazuje se na ploči zaslona.



**Opcije sušenja**

Opcija	Opis
 (Gumb Sušenje)	Programi sušenja mogu se pojedinačno prilagođavati odabirom opcija sušenja. – Uzastopce pritisnite gumb Sušenje sve dok se tražena opcija sušenja ne prikaže na zaslonu. – Isključite tako da ponovno uzastopce pritisnete gumb Sušenje sve dok se na zaslonu ne prikaže 00:00.
 (Sušenje Vrijeme)	Vrijeme sušenja može se postaviti između 2:40 i 0:00 uzastopnim pritiscima gumba Sušenje.
 (Vlažno za glačanje)	Povećava se preostala vlaga u rublju. Omogućava lakše glačanje.
 (Intenzivno sušenje)	Rublje je suho i spremno za spremanje
 * (dodatno sušenje)	Rublje je jako suho. Prikladno za rublje koje se teško suši.
Rublje je suho i spremno za spremanje	Rublje je jako suho. Prikladno za rublje koje se teško suši.

**Samo za pranje**

- Okrenite gumb za odabir programa na željeni program, npr. Pamuk 60°C
  - Na ploči zaslona naizmjenice se prikazuju Preostalo vrijeme i preporučena količina rublja u kg
- Prema potrebi, namjestite temperaturu i brzinu centrifugiranja te odaberite sve postavke za pojedinačne programe.
  - Funkcija  (Sušenje) ne smije biti uključena.
- Umetnite rublje.
  - Pridržavajte se navedene najveće dopuštene količine rublja.
  - Tablica programa.
- Pritisnite Pokretanje/stanka 
  - Preostalo se vrijeme prikazuje na ploči zaslona
  - Pokreće se program pranja.

**Samo za sušenje**

- Okrenite gumb za odabir programa na željeni program sušenja
  - Na ploči zaslona naizmjenice se prikazuju Preostalo vrijeme i preporučena količina rublja u kg.
- Pritisnite gumb  (Sušenje) da biste postavili opcije sušenja.
  - Ako ne odaberete, postavlja se opcija  (Intenzivno sušenje).
- Umetnite rublje.
  - Pridržavajte se navedene najveće dopuštene količine rublja.
  - Tablica programa.

## Pranje i sušenje

- Okrenite gumb za odabir programa na željeni program, npr. Pamuk 60°C
  - Na ploči zaslona naizmjenice se prikazuju ☹(Preostalo vrijeme) i preporučena količina rublja ikg
- Prema potrebi namjestite temperaturu i brzinu centrifugiranja te odaberite sve postavke za pojedinačne programe.
- Pritisnite gumb ☼ (Sušenje) da biste postavili opcije sušenja.
- Umetnite rublje.
  - Pridržavajte se navedene najveće dopuštene količine rublja.
  - Tablica programa.
- Pritisnite Pokretanje/stanka ▷|||

Program sušenja koji se provodi je automatski i određuje ga program pranja, pogledajte Tablicu programa.

### Promjena programa

Promjena programa:

- Odaberite novi program.
- Pritisnite tipku Pokretanje/stanka ▷|||.

Novi se program pokreće.

## Kraj programa

- Programi pranja i sušenja automatski završavaju. Na ploči zaslona prikazuje se *End*.
  - Okrenite gumb za odabir programa u položaj Off (isključeno).
  - Izvadite rublje iz bubnja.
  - Ostavite vrata otvorenima kako biste omogućili da se unutrašnjost perilice-sušilice osuši.
  - Zatvorite slavinu (nije potrebno na modelima opremljenima opcijom Aqua-Stop).

### Prekidanje programa

Pritisnite i držite gumb Pokretanje/stanka ▷||| sve dok se prikazuje *00:00*.

Za programe pranja na visokim temperaturama:

- Hlađenje rublja: odaberite ☹+☼+Spin (Centrifugiranje)
- Pritisnite tipku Pokretanje/stanka ▷|||.

Za programe na niskim temperaturama:

- Odaberite ☹+☼+Spin (Centrifugiranje)
- Pritisnite tipku Pokretanje/stanka ▷|||.

Ako prekinete program sušenja, rublje može još uvijek biti jako vruće.

## Zadržavanje ispiranja

- Ako je funkcija centrifugiranja onemogućena na početku ciklusa pranja, program pranja automatski se zaustavlja nakon završnog ispiranja. Na ploči zaslona naizmjenice se prikazuju **STOP** i **---**.  
Kako biste ispustili vodu ispiranja i, ako je potrebno, centrifugirali rublje:

- Uzastopce pritisćite Spin (Centrifugiranje) sve dok se ne postavi željena brzina centrifugiranja. Voda se ispušta i perilica-sušilica centrifugira rublje. Program je završen kada se na polju zaslona prikaže **End**.
- Najveća brzina centrifugiranja ovisi o odabranom programu pranja.

Ako ne želite centrifugirati rublje:

- Pritisnite gumb Centrifuga (prikazuje se preostalo vrijeme ispuštanja vode). Voda se ispušta, ali perilica-sušilica ne centrifugira rublje. Program je završen kada se na ploči zaslona pojavi **End**.
- Postavite gumb za odabir programa u položaj Isklj
- Izvadite rublje.
- Ostavite vrata otvorenima kako biste omogućili da se unutrašnjost perilice-sušilice osuši.
- Zatvorite slavinu (nije potrebno na modelima opremljenima opcijom Aqua-Stop).



## Rublje

### Priprema rublja za pranje

#### Zaštita rublja i uređaja

#### Oprez!

#### Oštećenje uređaja/tkanine

Strani predmeti (primjerice, kovanice, spajalice, igle, čavli) mogu naškoditi robi pri pranju ili oštetiti sastavne dijelove uređaja.

Obavezno se pridržavajte sljedećih uputa prilikom pripreme rublja:

- Uvijek slijedite upute proizvođača prilikom doziranja svih deterdženata, sredstava za pomoć pri čišćenju te proizvoda za njegu i sredstava za čišćenje rublja.
- Ne prekoračujte najveću dopuštenu količinu rublja. Prevelika količina rublja dovodi do lošeg rezultata pranja.
- Držite deterdžente i sredstva za prethodnu obradu rublja (primjerice, sredstva za uklanjanje mrlja, raspršivače za pretpranje i sl.) dalje od površina uređaja. Vlažnom krpom odmah uklonite sve raspršene kapljice raspršivača i druge ostatke ili kapljice.
- Ispraznite džepove. Izvadite sve strane predmete.
- Uklonite metalne dijelove (spajalice itd.).
- Hlače, pletenu odjeću i tekstil, primjerice, džempere, majice ili pulovere, okrenite naopačke.
- Provjerite smijete li svoje grudnjake sa žicom prati u uređaju.
- Osjetljivo rublje perite u mrežici ili vrećici (najlonke, grudnjaci za žicom itd.).
- Zatvorite patentne zatvarače i zakopčajte navlake.
- Iščetkajte pijesak iz džepova i s ovratnika.

- Uklonite kvačice sa zastora ili ih perite u mrežici/vrećici.

**Napomena:** Što je veća brzina centrifugiranja u fazi centrifugiranja, to je viša razina buke i manja količina preostale vlage

### Razvrstavanje rublja







Rublje razvrstajte prema uputama za njegu i podacima proizvođača na etiketama s uputama za njegu, ovisno o sljedećem:

- vrsti tkanine/vlakna
- boji

**Napomena:** Rublje može izgubiti boju. Obojeno i bijelo rublje perite odvojeno. Novo obojeno rublje prvi puta perite odvojeno.

- Zaprljanosti  
Jednako zaprljano rublje perite zajedno.  
Neke primjere razine zaprljanosti možete pronaći u poglavlju
  - **Lagano:** nije potrebno pretpranje.
  - **Uobičajeno:** prljivo rublje.
  - **Jako:** umetnite manje rublja, upotrijebite prethodno tretiranje ili prethodno namočite rublje.
  - **Mrlje:** mrlje uklonite/prethodno obradite dok su svježje. Prvo namočite u sapunici bez trljanja. Zatim te komade rublja operite u odgovarajućem programu. Tvrdokorne ili osušene mrlje ponekad se mogu ukloniti ponavljanjem postupka pranja nekoliko puta.

- Simboli za njegu rublja na oznakama



-  Prikladno za normalan postupak pranja; npr. Cottons (Pamuk) program
-  Potreban je postupak laganog pranja; npr. Easy Care (Program za rublje koje se lako održava) program
-  Potreban je posebno lagan postupak pranja; npr. Delicates/Silk (Osjetljivo rublje/svila) program
-  Prikladno za ručno pranje; npr.  Wool (Vuna) program
-  Ne perite u perilici.

### Priprema rublja za pranje

**Napomena:** Za osiguranje ravnomjernog rezultata sušenja rublje razvrstajte na sljedeći način:

- Prema vrsti tkanine
- Prema simbolima za njegu rublja koji se nalaze na oznakama.

Sušite samo rublje s oznakom „sigurno za sušilicu” ili rublje sa sljedećim simbolima za njegu:

- : sušiti pri uobičajenoj temperaturi
- : sušiti pri niskoj temperaturi (sušenje osjetljivog rublja)

Sljedeće se tkanine ne smiju sušiti:

-  = simbol za njegu „Zabranjeno sušenje u sušilici”
- Osjetljivo rublje (svila, sintetičke zavjese).
- Tkanine koje sadrže pjenastu gumu ili slične materijale.
- Tkanine obrađene zapaljivim tekućinama, primjerice, sredstvom za uklanjanje mrlja, naftnim eterom, razrjeđivačima. Opasnost od eksplozije!
- Tkanine na kojima je ostao lak za kosu ili slične tvari.

## Napomene

- Ručno oprane tkanine se prije sušenja moraju centrifugirati na odgovarajućem broju okretaja.
- Prije sušenja centrifugirajte na optimalnom broju okretaja. Pri centrifugiranju preporučujemo broj okretaja veći od 1000 o/min za pamuk, ili veći od 800 o/min za tkanine koje se lako održavaju.
- Ne glačajte rublje neposredno nakon sušenja. Preporučujemo da se rublje prvo umota kako bi se ravnomjerno rasporedila preostala vlaga.
- Za osiguranje dobrih performansi sušenja prekrivače, ručnike od frotira i druge velike komade rublja sušite odvojeno. Ne sušite više od 6 ručnika od frotira odjednom (ili više od 4 kg).
- Nemojte prekoračiti najveću dopuštenu količinu rublja.



## Deterdženti i proizvodi za njegu rublja

Možete zaštititi uređaj i rublje odabirom i upotrebom odgovarajućih deterdženata i proizvoda za njegu rublja. Možete upotrebljavati sve deterdžente i proizvode za njegu koji su prikladni za vaš uređaj.

**Napomena:** Pročitajte sigurnosne informacije → *Stranica 4* kako biste osigurali sigurnu upotrebu uređaja.

Upute za upotrebu i doziranje od proizvođača možete pronaći na ambalaži.

## Napomene

- Upotrebljavajte samo tekuće deterdžente
- Nemojte miješati različite vrste tekućih deterdženata
- Nemojte miješati deterdžent i omekšivač rublja
- Nemojte upotrebljavati proizvode na kojima se gornji sloj stvrdnuo ili koji su se smrznuli
- Nemojte upotrebljavati proizvode koji sadrže otapala, kaustične agense ili hlapljive tvari (npr. izbjeljivač)
- Bojila upotrebljavajte štedljivo jer sol može oštetiti nehrđajući čelik
- Nemojte upotrebljavati sredstva za izbjeljivanje u uređaju

## Preporuka deterdženta

Ove vam informacije mogu pomoći u odabiru odgovarajućeg deterdženta za vaše rublje.

Tkanine	Deterdžent	Program	Temperatura
Bijele tkanine otporne na visoke temperature izrađene od pamuka ili lana	Standardni deterdžent s optičkim sredstvima za izbjeljivanje	Cottons	Od hladnog do 90 °C
Obojeno rublje od lana ili pamuka	Deterdžent za boje bez izbjeljivača ili optičkih izbjeljivača	Cottons	Od hladnog do 60 °C
Obojene tkanine izrađene od materijala koji se lako održavaju ili sintetičkih materijala	Deterdžent za obojeno/osjetljivo rublje bez optičkih izbjeljivača	Easy Care	Od hladnog do 60 °C
Osjetljivo rublje od svile ili viskoze	Osjetljivo rublje	Delicates/Silk	Od hladnog do 40 °C
Vuna	Deterdžent za vuneno rublje	Wool	Od hladnog do 40 °C

**Savjet:** Posjetite [www.cleanright.eu](http://www.cleanright.eu) za više informacija o deterdžentima, proizvodima za njegu ili sredstvima za čišćenje za kućnu upotrebu.



## Pregled programa

### Program koji se može odabrati\*

#### Programi pranja\*

Naziv programa

Kratko objašnjenje o programu i tkaninama kojima je namijenjen

#### **Cottons (Pamuk)**

Prikladno za tkanine otporne na trošenje, pamučne ili lanene tkanine otporne na vrućinu. – Program za šareno rublje 60 °C. – Program za bijelo rublje 60 °C do 90 °C

#### **Eco 40-60**

Program pranja za najbolje moguće rezultate pranja uz minimalnu potrošnju električne energije i vode. Rublje od pamuka, lana ili mješovitih tkanina. Prikladno za pranje normalno zaprljanog pamučnog rublja i sušenje koje se odmah treba spremi u ormar.

Program pranja i sušenja može se postići odabirom programa **Eco 40-60** i aktiviranjem opcije **Pranje& Sušenje**.

#### **Easy Care (Program za rublje koje se lako održava)**

Program pranja za pamučne, lanene, sintetički materijali ili mješovite tkanine koje su manje otporne na habanje. Preporučuje se razvrstati rublje prema boji.

#### **Delicates/Silk (Osjetljivo rublje/svila)**

Nježan program za osjetljive tkanine koje se mogu prati, primjerice, svilu, saten, sintetičke materijale ili mješovite tkanine (npr. zavjese). Blago centrifugiranje između ciklusa ispiranja i smanjena brzina završne centrifuge.

#### **Wool (Vuna)**

Vuna se skrućuje kada se izloži toplini, vlazi i kretanju.

Program za vunene tkanine uzima u obzir ova svojstva i pronalazi kompromis između nekretanja i kretanja. Prikladno za ručno ili strojno pranje vunениh tkanina ili mješavina s vunom.

**Napomena:** Kako bi se spriječilo sakupljanje, rublje nakon sušenja i dalje sadrži malenu količinu vode, pa izvadite rublje čim program završi i položite na ravno kako bi se osušilo.

#### **Super Quick 15' (vrlo brzo 15' )**

Kratki program za tkanine koje se lako održavaju, lagano zaprljane pamučne, lanene i sintetičke tkanine ili mješavine. Prikladno za osvježavanje odjevnih predmeta ili pranje nove odjeće prije prvog nošenja.

#### **Mixed Load (Miješano punjenje)**

Za mješovito rublje izrađeno od različitih tkanina otpornih na habanje i tkanina koje se lako održavaju

#### **Sportswear (Program za sportsku odjeću)**

Za pranje funkcionalne i sportske odjeće od mikro vlakana i sintetičkih materijala. Smanjeno gužvanje i dodatni ciklus ispiranja.

\* Ovisno o modelu i programu.

## Programi pranja\*

### AllergyPlus

Za pranje tkanina s višim zahtjevima higijene ili odjevnih predmeta za osobe koje pate od alergija. Tijekom pranja temperatura ostaje stalna. Jače ispiranje uz veću količinu vode. Za tkanine otporne na habanje i tkanine koje se lako održavaju, pamučne ili lanene.

### Night Wash (Noćno pranje)

Osobito tih program pranja sa smanjenom brzinom završne centrifuge. Stanje mirovanja. Kada program završi zaslon se isključuje, no može se ponovno aktivirati pritiskom na bilo koji gumb.

\* Ovisno o modelu i programu.

## Programi za sušenje

### Intensive Dry (intenzivni program za sušenje)

Intenzivni program za sušenje za & i (otporne tkanine) na 90 °C.

### Gentle Dry (Program za nježno sušenje)

Nježno sušenje za & (tkanine koje se lako održavaju), 60 °C.

\* Ovisno o modelu i programu.

## Posebni programi\*

### /CLN (Program s funkcijom uklanjanja dlačica)

Bubanj mora biti prazan.

Program je napravljen za uklanjanje nakupljenih mucica. Uključuje se simbol za čisto i na zaslonu se prikazuje CLN.

Pokretanje ciklusa Čišćenje dlačica I (ciklus za uklanjanje dlačica):

1. Provjerite je li bubanj prazan i zatvorite vrata.
2. Okrenite gumb za odabir programa u položaj Uklanjanje dlačica I (Ciklus uklanjanja dlačica)
3. Pritisnite gumb A (Start/ stanka).

Program Uklanjanje dlačica I (Ciklus uklanjanja dlačica) može se pokrenuti u bilo kojem trenutku, a da uređaj to ne traži.

\* Ovisno o modelu i programu.

**Posebni programi\*****☹+⊕+Spin (Centrifugiranje)**

Dotadni ciklus ispiranja sa završnim centrifugiranjem. Ako rublje treba izvaditi tako da je potpuno mokro, brzinu centrifugiranja postavite na ☹ Ispiranje prije pokretanja programa

**☹+⊕Pražnjenje +Spin (Centrifugiranje)**

Ispustite vodu za ispiranje nakon programa pomoću \$ (Zadržavanje ispiranja)

1. **Okrenite gumb za odabir programa u položaj ☹+⊕Pražnjenje +Spin (Centrifugiranje).**
2. Postavite brzinu centrifugiranja na ☹ (Zadržavanje ispiranja)
3. Pritisnite Pokretanje/stanka ▷■

Ili ispuštite vodu i centrifugirajte željenom brzinom centrifugiranja:

1. **Okrenite gumb za odabir programa u položaj ☹+⊕Pražnjenje +Spin (Centrifugiranje)**
2. Uzastopce pritisćite gumb B Centrifuga sve dok ne namjestite željenu brzinu centrifugiranja.
3. Pritisnite Pokretanje/stanka ▷■

\* Ovisno o modelu i programu.



**Tablica sušenja**

Preporučeni program za sušenje	Količina rublja (u kg)	☼ (Intenzivno sušenje) [h:min]	☼ (Vlažno za glačanje) [h:min]
☼ Intensive Dry (intenzivni program za sušenje)	1,5	1:40	1:30
	2	1:40	1:30
	2,5	1:50	1:40
	3	2:00	1:40
	3,5	2:10	1:50
	4	2:30	2:10
☼ Gentle dry (Program za nježno sušenje)	1,5	1:30	1:00
	2	1:40	1:00
	2,5	1:50	1:30
	3	2:10	1:40

i Vrijednosti mogu odstupati od navedenih ovisno o prevelikom i premalom naponu, vrsti tkanine, sastavu tkanina koje treba sušiti, količini preostale vlage u tkanini i količini rublja.

## Štirkanje

**Napomena:** Rublje se ne smije tretirati omekšivačem rublja.

1. Uključite uređaj.
2. Odaberite program  **Ispiranje.**
3. Količinu štirke u odjeljku  izračunajte prema uputama proizvođača (prvo očistite ako je potrebno).
4. Dodirnite tipku  (Start/Pause).

## Bojanje/izbjeljivanje

Bojite samo u uobičajenim kućanskim omjerima. Sol može oštetiti plemeniti čelik! Obratite pozornost na upute proizvođača boja.

**Ne** uklanjajte boju s rublja u uređaju.



## Rukovanje uređajem

### Pripremanje uređaja

Uređaj je ispitan prije isporuke. Za uklanjanje zaostale vode prilikom ispitivanja prvi ciklus pranja trebate pokrenuti bez rublja na programu Pamuk 60°C.

### Napomene

- Nikada nemojte uključivati oštećeni uređaj!
  - Obavijestite službu za korisnike!
1. Ukopčajte strujni utikač.



### Upozorenje

### Opasnost od smrti uslijed strujnog udara!

Opasnost od smrti u slučaju dodirivanja dijelova pod naponom.

- Nikada nemojte iskopčavati strujni utikač povlačenjem za kabel.
  - Priključivanje/iskopčavanje strujnog utikača obavljajte isključivo suhim rukama.
2. Otvorite slavinu za vodu.

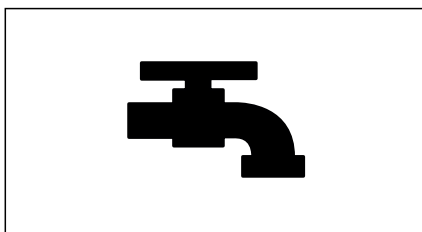

3. Otvorite vrata uređaja.

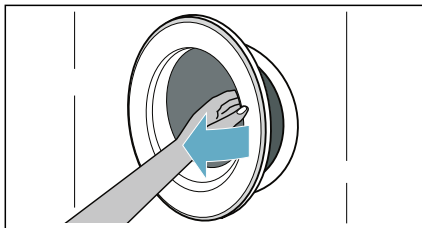

## Odabir programa/prekidača na uređaju

**Napomena:** Ako ste prethodno uključili sigurnosno zaključavanje tipki, morate ga prvo isključiti prije odabira programa.

S pomoću gumba za odabir programa odaberite potrebni program. Gumb za odabir programa možete okretati u oba smjera.

Uređaj je uključen.

Zadane **postavke programa** za odabrani program izmjenično se prikazuju na ploči zaslona:

- Najveće dopušteno opterećenje i
- trajanje programa i
- ...

## Stavljanje rublja u bubanj

Umetnite rublje.

Zatvorite vrata.

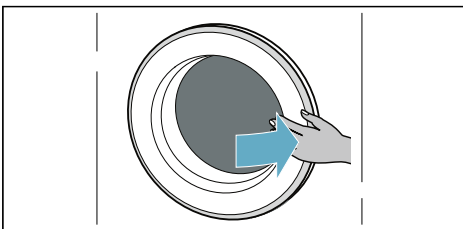
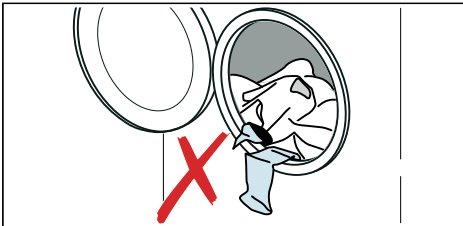

## Napomene

- Umetnite prethodno razvrstno rublje bez slaganja. Pomiješajte velike i male komade rublja. Komadi rublja različitih veličina lakše se samostalno raspodjeljuju tijekom ciklusa centrifugiranja. Pojedinačni komadi rublja mogu prouzročiti neujednačeno opterećenje.
- Pridržavajte se navedene najveće dopuštene količine rublja. Prevelika količina rublja negativno utječe na rezultat pranja/sušenja i dodatno potiče gužvanje rublja. Pazite da se komadi rublja ne zaglave između vrata i gumene brtve te zatvorite vrata.

## Doziranje i dodavanje deterdženta i proizvoda za njegu

### Oprez! Oštećenje uređaja

Deterdženti i sredstva za prethodnu obradu rublja (primjerice, sredstva za uklanjanje mrlja, raspršivači za pretpranje itd.) mogu oštetiti površine perilice/sušilice rublja.

Držite ta sredstva dalje od površina uređaja. Vlažnom krpom odmah uklonite sve raspršene kapljice raspršivača i druge ostatke/kapljice.

### Doziranje

Deterdžente i proizvode za njegu dozirajte sukladno sljedećem:

- tvrdoći vode (potražite savjet od tvrtke za opskrbu vodom),
- specifikacijama proizvođača na pakiranju,
- količini rublja,
- zaprljanosti.

## Punjenje dozatora

1. Izvucite ladicu za deterdžent.

**⚠ Upozorenje**  
**Nadraženost očiju/kože!**

Ako otvorite ladicu za deterdžent dok uređaj radi, može doći do istjecanja deterdženta/proizvoda za njegu.

Pažljivo otvarajte ladicu.

Ako deterdžent/proizvod za njegu dođe u doticaj s očima ili kožom, dobro isperite.

U slučaju gutanja zatražite liječnički savjet.

2. Ulijte deterdžent i/ili proizvod za čišćenje.

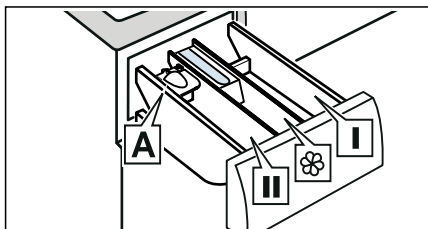

Dozator I Deterdžent za prethodno tretiranje i dezinfekciju odjeće. (samo za uređaje s funkcijom prethodnog tretiranja i dezinfekcije)

Dozator ☼ Omekšivač, štirka. Nemojte prekoračiti najveću dopuštenu količinu rublja.

Dozator II Deterdžent za glavno pranje, omekšivač vode, izbjeljivač, sredstvo za uklanjanje mrlja.

Dozator A\* Za doziranje tekućeg deterdženta.

\*ovisno o modelu

## Napomene

- Uvijek slijedite upute proizvođača prilikom doziranja svih deterdženata, sredstava za pomoć pri čišćenju te proizvoda za njegu i sredstava za čišćenje rublja.
- Vodom razrijedite viskozni omekšivač rublja i balzam za njegu rublja. Tako ćete spriječiti blokiranja.
- Budite oprezni prilikom otvaranja ladice za deterdžent dok uređaj radi.

## Pomoć za mjerenje A\* za tekući deterdžent

\*ovisno o modelu

Postavite pomoć za mjerenje A kako biste izmjeriti ispravnu količinu tekućeg deterdženta:

1. Izvucite ladicu za deterdžent. Pritisnite umetak i do kraja izvadite ladicu.

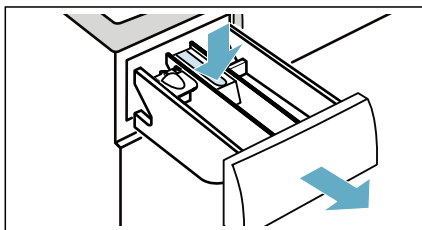

2. Klizno pomaknite pomoć za mjerenje prema naprijed, preklopite je prema dolje i zaglavite u mjestu.

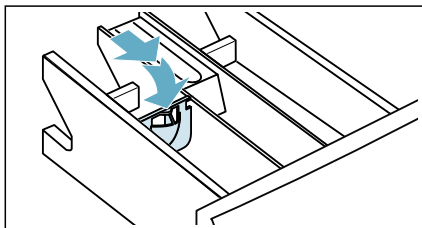

3. Ponovno umetnite ladicu.

**Napomena:** Ne upotrebljavajte pomoć za mjerenje za deterdžente u gelu i prašak za pranje rublja, ili za programe s pretpranjem ili dok je odabrano vrijeme „Odgoda završetka”.

## Sigurnosno zaključavanje tipki

Uređaj možete zaključati kako biste spriječili nehotičnu promjenu namještenih funkcija. Kako biste to učinili, uključite zaštitu za djecu.

Uključivanje ili sključivanje sigurnosnog zaključavanja:

Nakon početka rada programa, pritisnite i držite gumb Opcije i Postavljanje.

-  (**Sigurnosno zaključavanje tipki**) se pali: sigurnosno zaključavanje tipki je uključeno.

**Napomena:** Kada program završi, vrata se otključavaju.  (**Sigurnosno zaključavanje tipki**) ostaju uključeni kako bi vas podsjetili da isključite sigurnosno zaključavanje.

## Vađenje rublja/isključivanje uređaja

1. Postavite gumb za odabir programa u položaj Off **Off (Isključeno)**.
2. Otvorite vrata i izvadite rublje.
3. Zatvorite slavinu za vodu.

**Napomena:** Nije potrebno za modele Aqua-Stop.

### Napomene

- Ne ostavljajte komade rublja u bubnju. Prilikom sljedećeg bi se pranja mogli skupiti ili obojiti drugo rublje.
- Uklonite sve strane predmete iz bubnja i s gumene brtve – postoji opasnost od hrđanja.
- Obrišite gumenu brtvu dok ne bude suha.

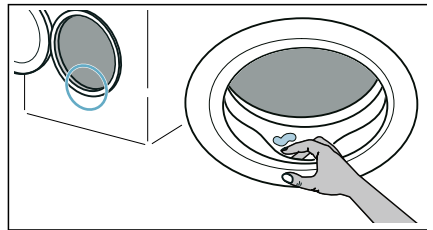

- Ostavite vrata i ladicu za deterdžent otvorene kako bi sva preostala voda mogla ishlapiti.
- Uvijek pričekajte da program završi jer bi uređaj i dalje mogao biti zaključan. Zatim uključite uređaj i pričekajte da se otključa.



## Senzori

### Sustav za otkrivanje neuravnoteženog opterećenja

Automatski kontrolni sustav za ravnotežu otkriva neravnotežu te kroz nekoliko ponovljenih centrifuga postiže ravnomjernu raspodjelu rublja.

Iz sigurnosnih razloga se kod nepovoljne raspodjele rublja smanjuje broj okretaja ili se ne centrifugira.

**Napomena:** Stavite male i velike komade odjeće u bubanj.



## Čišćenje i održavanje



### Upozorenje

#### Smrtna opasnost!

Postoji opasnost od strujnog udara u slučaju dodirivanja dijelova pod naponom.

Okrenite gumb za odabir programa u položaj Off **Off (Isključeno)**. Iskopčajte strujni utikač.

### Oprez!

#### Opasnost od eksplozije i požara!

Može doći do oslobađanja toksičnih para iz sredstava za čišćenje koja sadrže otapala, npr. otapala za čišćenje. Ne upotrebljavajte sredstva za čišćenje koja sadrže otapala.

### Oprez!

#### Može doći do oštećenja uređaja!

Sredstva za čišćenje koja sadrže otapala, primjerice otapalo za čišćenje, mogu oštetiti površine i sastavne dijelove uređaja.

Ne upotrebljavajte sredstva za čišćenje koja sadrže otapala.

### Kučište stroja/upravljačka ploča

- Odmah uklonite sve ostatke sredstva za čišćenje.
- Obrišite mekom, vlažnom krpom.
- Ne upotrebljavajte abrazivne krpe, spužve ili deterdžente (sredstvo za čišćenje nehrđajućeg čelika).
- Nemojte čistiti stroj vodenim mlazom pod tlakom.

### Bubanj

Upotrebljavajte sredstva za čišćenje bez klora, nemojte upotrebljavati čeličnu vunu.

Ako se iz uređaja osjete neugodni mirisi, ili prilikom čišćenja bubnaja, pokrenite program za uklanjanje dlačica bez rublja.



## Uklanjanje kamenca

Kod pravilnog doziranja deterdženta, uklanjanje kamenca nije potrebno. Ukoliko ipak jest, postupajte prema uputama proizvođača sredstva za uklanjanje kamenca. Primjerena sredstva za uklanjanje kamenca možete naručiti putem naše internet stranice ili u našoj servisnoj službi.

## Ladica za deterdžent i kućište

Ako u uređaju ima ostataka deterdženta ili omekšivača rublja:

1. Izvucite ladicu za deterdžent.  
Pritisnite umetak i do kraja izvadite ladicu.

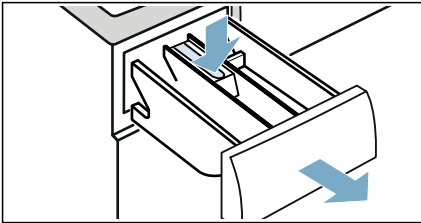

2. Za uklanjanje umetka: gurnite umetak prema gore pristima hvatajući od ispod.

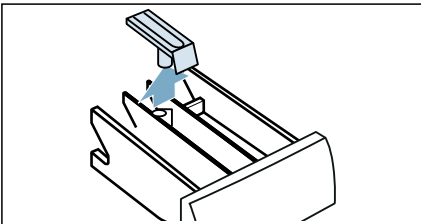

3. Očistite podložak dozatora za deterdžent i umetak vodom i četkom te osušite. Očistite i unutrašnjost kućišta.

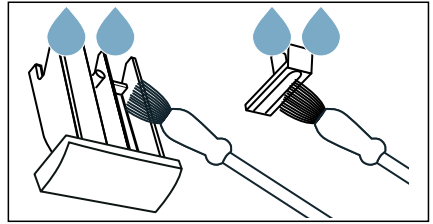

4. Postavite umetak i zaboravite ga u mjestu (gurnite cilindar na vodilicu zatika).

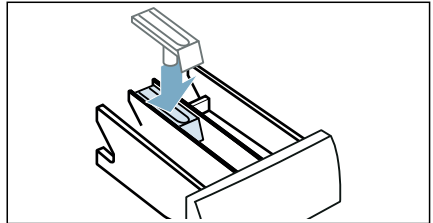

5. Gurnite ladicu za deterdžent unutra.

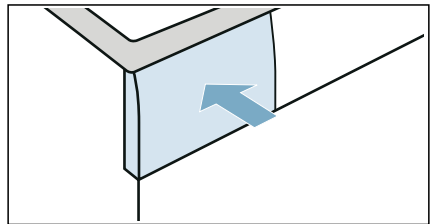

**Napomena:** Ostavite otvorenu ladicu za deterdžent kako bi preostala voda mogla ishlapiti.

## Odvodna pumpa je začepljena

**Napomena:** Zatvorite slavinu za vodu kako biste spriječili dovod vode i osigurali njezino ispuštanje kroz pumpu.

### Upozorenje

#### Opasnost od opekotina!

Prilikom pranja pri visokim temperaturama, voda postaje jako vruća. Ako dođete u doticaj s vrućom vodom, možete se opeći. Ostavite vodu da se ohladi.

1. Isključite uređaj. Iskopčajte strujni utikač.
2. Otvorite servisna vratašca. Odvijačem otpustite zatike za blokadu

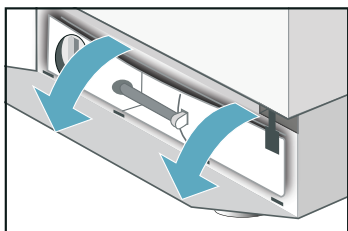
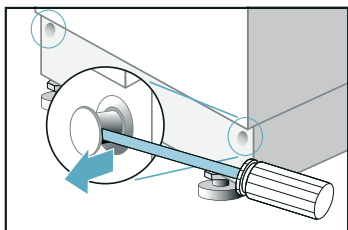

3. Skinite odvodno crijevo s držača. Uklonite brtvnu kapicu i pustite da voda isteče u odgovarajuću posudu. Spremnik ispuštene vode možda će biti potrebno više puta isprazniti. Zamijenite brtvnu kapicu i postavite odvodno crijevo na držač.

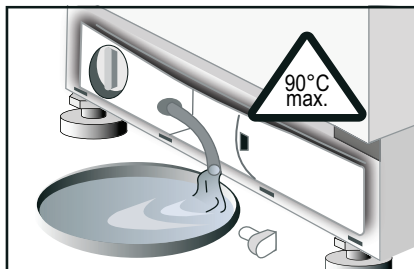

4. Pažljivo odvrnite poklopac pumpe; može isteći preostala voda. Očistite kućište pumpe i uklonite sve strane predmete. Rotor pumpe za ispuštanje mora se moći slobodno okretati.

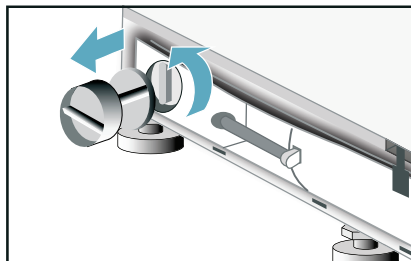

5. Zamijenite poklopac pumpe i čvrsto ga zavijte na mjesto. Postavite bočnu ploču na 4 otvora za zabravljenje i učvrstite na kućište pomoću zatika za blokadu.

## Odvodno crijevo je začepljeno na sifonu

1. Postavite gumb za odabir programa u položaj Isk. Iskopčajte mrežni utikač.
2. Otpustite stezaljku crijeva. Pažljivo uklonite crijevo za ispuštanje vode jer može iscuriti preostala voda.
3. Očistite crijevo za ispuštanje i spojni dio sifona.

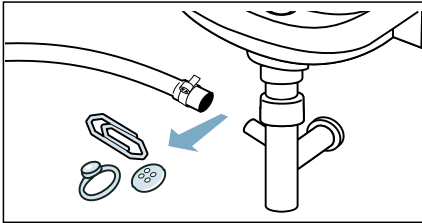

4. Ponovno priključite crijevo za ispuštanje i učvrstite spoj pomoću objumice crijeva.

## Začepljen je filtar dovoda vode

### Ispustite tlak vode u dovodnom crijevu:

1. Zatvorite slavinu za vodu.
2. Odaberite gumb  Ispiranje©Spin (Centrifugiranje) i pokrenite program. Pustite da radi otprilike 40 sekundi.
3. Gumb za odabir programa postavite uOff (Isključeno)
4. Iskopčajte strujni utikač.

### Očistite filtre:

1. Odvojite crijevo sa stražnjeg dijela uređaja.

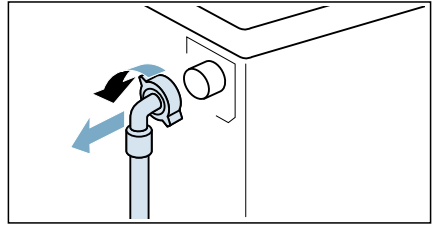

2. Kliještima uklonite filtar.

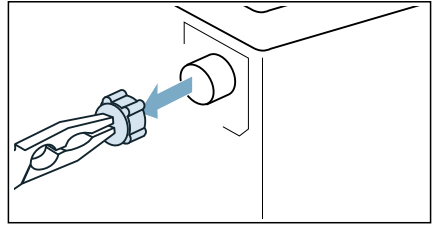

3. Očistite filtar malenom četkom.

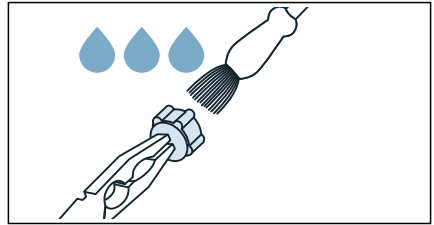

4. Priključite crijevo i provjerite ima li propusnih mjesta.

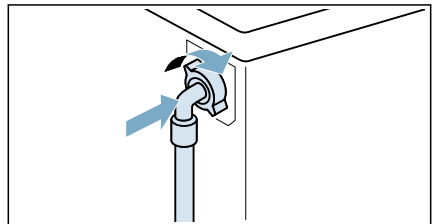

## Kvarovi i što učiniti kada se pojave

### Otvaranje u slučaju nužde

Primjerice, u slučaju nestanka struje ili prekida napajanja

Program nastavlja s radom nakon ponovnog uključenja napajanja.

Međutim, ako morate izvaditi rublje, vrata perilice možete otvoriti na sljedeći način:

#### Upozorenje

##### Opasnost od opekotina!

Prilikom pranja pri visokim temperaturama postoji opasnost od opekline ako dođete u dodir s vrućom vodom i rubljem.

Ako je moguće, ostavite da se ohladi.

#### Oprez! Opasnost prilikom stavljanja ruke/hvatanja bubnja koji se okreće!

Ako gurate ruke u bubanj dok se okreće, možete ih ozlijediti. Ne posežite rukama u bubanj dok se okreće.

#### Oprez! Oštećenja koja uzrokuje voda!

Svako curenje vode može prouzročiti oštećenja.

Nemojte otvarati vrata ako možete vidjeti vodu kroz staklo na vratima.

1. Isključite uređaj. Iskopčajte strujni utikač.
2. Ispustite vodu → *Stranica 42*
3. Alatom gurnite ručicu za otvaranje u slučaju nužde prema dolje i istodobno otvorite vrata.



## Informacije na zaslonu

Šifra pogreške	
<i>OPEN</i>	Vrata nisu ispravno zatvorena. Zatvorite vrata.
<i>E1</i>	Uključen je sustav za kontrolu vode. Isključite uređaj iz mreže, zatvorite slavinu i nazovite postprodajnu službu.
<i>ES</i>	Voda ne ulazi u uređaj. Pogledajte pogrešku Voda ne utječe
<i>EE PUMP</i>	Ne ispušta se voda. Pogledajte pogrešku Ne ispušta se voda
<i>Un LoRd</i>	To nije pogreška! Sustav za otkrivanje neravnoteže punjenja otkrio je neuravnoteženo punjenje koje su prouzročili odjevni predmeti. Ciklus čišćenja dlačica ne može se pokrenuti. Izvadite rublje.
<i>HI End</i> <i>LO End</i>	Maksimalna ili minimalna količina rublja za sušenje nije uzeta u obzir. Na zaslonu naizmjenice trepere HI/End ili LO/End. Pogledajte informacije za pogrešku Rezultati sušenja nisu zadovoljavajući.
Ostale šifre pogrešaka namijenjene su samo za postprodajnu službu. Zabilježite šifru pogreške kako biste je prenijeli postprodajnoj službi.	

**Kvarovi i što učiniti kada se pojave.**

Pogreška	Mogući uzrok	Korektivna radnja
<b>Program se ne pokreće</b>	Gumb Pokretanje/stanka ▷00 nije pritisnut.	Pritisnite tipku Pokretanje/stanka ▷00.
	Odabrana je vremenska odgoda rada.	Perilica-sušilica pokreće se po isteku razdoblja odgode. Po potrebi promijenite „završava u vrijeme” .
	Prekid struje. Izbrisano je odabrano vrijeme odgode pokretanja.	Ponovno odaberite vrijeme odgode pokretanja ili odmah pokrenite program. Pritisnite tipku Pokretanje/stanka ▷00.
	Vrata nisu ispravno zatvorena.	Zatvorite vrata.
	Utikač nije ispravno umetnut u utičnicu.	Utikač ispravno umetnite
<b>Najveća brzina centrifugiranja ne može se odabrati.</b>	Najveća brzina centrifugiranja ovisi o odabranom programu.	Promijenite program kako je navedeno.
<b>Ne ispušta se voda.</b>	Odvodno crijevo je savijeno.	Ispravno postavite odvodno crijevo.
	Pumpa za deterdžent je blokirana.	Očistite odvodnu pumpu .
<b>Ostatci deterdženta u ladici za deterdžent.</b>	Deterdžent je vlažan ili grudicašt.	Očistite i osušite ladicu za deterdžent .
		Upotrijebite pomoć za mjerenje za tekući deterdžent.
<b>Voda ne utječe.</b>	Strujni utikač nije pravilno uključen.	Ispravno uključite strujni utikač.
	Vrata nisu ispravno zatvorena.	Zatvorite vrata.
	Slavina nije otvorena.	Otvorite slavinu.
	Začepljen je filter na dovodnom crijevu za vodu.	Očistite filter na dovodnom crijevu za vodu .
	Dovodno crijevo za vodu je priklješteno ili savijeno.	Provjerite crijevo za dovod vode.
<b>Jake vibracije tijekom centrifugiranja.</b>	Perilica-sušilica nije ispravno poravnata.	Poravnajte perilicu-sušilicu .
	Sigurnosni transportni vijci nisu uklonjeni.	Skinite sigurnosne transportne vijke .
<b>Perilica-sušilica neprestano se puni vodom i ispušta je.</b>	Odvodno crijevo prenisko je postavljeno.	Ispravno postavite odvodno crijevo.
<b>Voda se ne vidi u bubnju.</b>	To nije pogreška.	Tijekom određenih programa razina voda nije vidljiva.
<b>Voda curi s dna uređaja.</b>	Vijčani spoj dovodnog crijeva curi.	Zategnite vijčani spoj.
	Odvodno crijevo curi.	Neka postprodajna služba zamijeni odvodno crijevo.

Pogreška	Mogući uzrok	Korektivna radnja
<b>Pjena izlazi iz ladice za deterdžent.</b>	Upotrijebili ste previše deterdženta.	Upotrebljavajte samo deterdžente koji odgovaraju određenim tkaninama i koji su namijenjeni za automatske perilice rublja. Provjerite upotrebljavate li ispravnu dozu.
<b>Nekoliko pokušaja pokretanja centrifugiranja.</b>	Nije pogreška. Sustav za otkrivanje neuravnoteženosti pokušava prerasporediti rublje tako da nekoliko puta pokuša pokrenuti centrifugiranje.	Velike i male komade rublja uvijek zajedno perite.
<b>Rezultati pranja nisu zadovoljavajući.</b>	Neočišćeni dijelovi lošiji su od očekivanog.	↙ Pretpranje Unaprijed obradite sve mrlje prema potrebi.
	Upotrijebili ste premalo deterdženta ili neodgovarajući deterdžent.	Upotrijebite ispravnu dozu odgovarajućeg deterdženta u skladu s uputama proizvođača.
	Prekoračena je najveća količina rublja.	Odaberite količinu koja odgovara programu.
<b>Ostatci deterdženta na rublju.</b>	Neki deterdženti bez fosfata sadrže ostatke koji nisu toplivi u vodi i pojavljuju se na rublju kao bijele mrlje.	Ponovno isperite rublje ili upotrijebite tekući deterdžent. Očistite rublje nakon sušenja.
<b>Sivi ostaci na opranom rublju.</b>	Zaprljanje koje uzrokuju kreme, mast ili ulje.	Operite rublje uz minimalnu dozu deterdženta na najvišoj dopuštenoj temperaturi – pogledajte etiketu za održavanje.
<b>Program je neočekivano završio.</b>	Pritisnite nasumično odabran gumb Pokretanje/stanka ▷⏏.	Otvorite slavinu.
<b>Rezultati sušenja nisu zadovoljavajući.</b>	Rublje se priljubilo na stranice bubnja nakon centrifugiranja	Rublje rukom protresite; pokrenite program sušenja .
	Zatvorena slavina	Otvorite slavinu
	Odabrano vrijeme sušenja je prekratko	Odaberite vrijeme sušenja u skladu s količinom.
	Najveća ili najmanja količina nije uzeta u obzir	Po završetku programa: podesite količinu rublja, odaberite odgovarajući program sušenja i ponovno pokrenite.
<b>Centrifugiranje tijekom sušenja.</b>	Nije pogreška	„Toplinsko centrifugiranje”, energetski najučinkovitije sušenje započinje pribl. 10 minuta nakon sušenja.
<b>Omekšivač se nije potpuno isprao ili je u odjeljku i ostalo previše vode.</b>	Umetak odjeljka za omekšivač nije ispravno pričvršćen ili je blokiran.	Prema potrebi očistite odjeljak za omekšivač i ispravno ga postavite u odjeljak i .

Pogreška	Mogući uzrok	Korektivna radnja
<b>Rublje nije suho.</b>	Slavina je zatvorena.	Otvorite slavinu.
	Količina rublja je prevelika.	Smanjite količinu rublja.
	Vrijeme sušenja je prekratko.	Odaberite odgovarajuće vrijeme sušenja.
<b>Nema prikaza na ploči zaslona.</b>	Nestanak struje	Program nastavlja s radom nakon ponovnog uključanja napajanja. Ako tijekom nestanka struje želite izvaditi rublje, najprije morate ispustiti vodu. Provjerite je li: – utikač ispravno umetnut u utičnicu. – učinska sklopka (osigurač) ogoljen; ako jest, pozovite postprodajnu službu
<b>Ne mogu se otvoriti vrata.</b>	Zadržavanje ispiranja odabrano je	Odaberite program  +  <b>Pražnjenje +Spin (Centrifugiranje)</b> i pritisnite gumb Pokretanje/stanka  .
	Program radi ili su vrata zaključana iz sigurnosnih razloga	Pričekajte dok se na ploči zaslona pojavi Kraj.
	Nestanak struje.	Mehanički otvorite vrata
<b>Otvaranje u slučaju nužde</b>	<p>Za mehaničko otvaranje vrata u slučaju nestanka struje:</p> <ul style="list-style-type: none"> <li>■ okrenite gumb za odabir programa na položaj Isk izvucite strujni utikač iz utičnice</li> <li>■ otvorite ploču postolja i ispustite vodu</li> <li>■ gurnite ručicu za otvaranje u slučaju nužde prema dolje i istodobno otvorite vrata.</li> </ul> <p>Prije otvaranja vrata provjerite da u perilici-sušilici nema vode ili vruće otopine deterdženta.</p> <p>Ni pod kojim uvjetima ne otvarajte vrata pomoću ručice za otvaranje vrata u slučaju nužde dok bubanj još radi.</p>	
<p>Ako sami ne možete popraviti pogrešku (uključivanjem/isključivanjem) ili ako je potreban popravak: – Okrenite gumb za odabir programa u položaj Isklj i iskopčajte struji utikač iz utičnice. – Zatvorite slavinu i pozovite postprodajnu službu -&gt; stranica 24.</p>		



## Služba za korisnike

Ako imate bilo kakva pitanja o upotrebi, ne možete ukloniti pogreške na uređaju ili ako uređaj treba popraviti, obratite se službi za korisnike.

Možete samostalno riješiti brojne probleme s pomoću informacija o uklanjanju pogrešaka koje se nalaze u ovom korisničkom priručniku ili na našem web-mjestu. U protivnom, obratite se službi za korisnike

Uvijek ćemo pronaći prikladno rješenje i pokušati izbjeći nepotrebne posjete tehničara službe za korisnike.

Za sva jamstvena potraživanja uređaj će popravljati osposobljeni tehničari službe za korisnike primjenom originalnih rezervnih dijelova, uključujući nakon isteka jamstva proizvođača.

Iz sigurnosnih razloga, popravke uređaj treba obavljati samo kvalificirano osoblje. Jamstveno potraživanje poništava se ako su popravke ili intervencije obavile osobe koje mi nismo ovlastili ili ako su u naše uređaje ugrađeni rezervni i dodatni dijelovi ili oprema koji nisu originalni dijelovi i koji su uzrok kvara.

Originalni rezervni dijelovi važni za funkcioniranje, u skladu sa zahtjevima za ekološki dizajn proizvoda, mogu se dobiti od službe za korisnike u razdoblju od najmanje 10 godina od dana stavljanja uređaja na tržište unutar Europskog gospodarskog prostora.

**Napomena:** U okviru uvjeta jamstva proizvođača, upotreba službe za korisnika besplatna je.

Detaljne informacije o jamstvenom razdoblju i uvjetima jamstva u vašoj državi možete zatražiti od službe za korisnike, vašeg dobavljača ili pronaći na našem web-mjestu.

Ako se obraćate službi za korisnike, pripremite broj proizvoda (E-Nr.) i serijski broj (FD) uređaja.

Podatke za kontakt službe za korisnike možete pronaći u priloženom direktoriju službe za korisnike ili na našem web-mjestu.

## Broj proizvoda (E-Nr.) i serijski broj (FD)

Broj proizvoda (E-Nr.) i serijski broj (FD) uređaja možete pronaći na tipskoj pločici uređaja.

Ovisno o modelu, tipska se pločica nalazi:

- na unutrašnjoj strani vrata
- na unutrašnjoj strani zaklopke za održavanje
- na stražnjoj strani uređaja.

Zabilježite podatke uređaja i broj telefona službe za korisnike da biste ih mogli brzo pronaći u slučaju potrebe.

Više informacija o modelu možete pronaći na mreži na <https://www.bsh-group.com/energylabel>\* Ta web-adresa povezana je sa službenom bazom podataka o proizvodima EU EPREL. U vrijeme njegova tiskanja web-adresa još nije bila objavljena. Zatim slijedite upute o traženju modela. Identifikacijska oznaka modela sastoji se od znakova prije kose crte u broju proizvoda (E-Nr.) na tipskoj pločici. Alternativno, možete također pronaći identifikacijsku oznaku modela u prvom retku EU energetske oznake.

**Vjerujte stručnom mišljenju proizvođača.** Obratite nam se. Tako ćete biti sigurni da je sve popravke obavilo stručno servisno osoblje i da su pritom primijenjeni originalni rezervni dijelovi.

\* Odnosi se samo na države unutar Europskog gospodarskog prostora.





## Vrijednosti potrošnje

Sljedeće informacije pružaju se u skladu s EU Direktivom o ekološkom dizajnu proizvoda. Vrijednosti navedene za programe koji nisu Eco 40-60 samo su orijentacijske i utvrđene su u skladu s primjenjivom normom EN60456 i EN62512.

### Automatska sušilica



Program	nazivni kapacitet [kg]	potrošnja energije [kWh/ciklus] *	potrošnja vode [l/ciklus] *	Trajanje programa [h:min] *	maksimalna temperatura [°C] * 5 min	brzina centrifugiranja [rpm]*	preostala vlaga [%] *
Eco 40-60 **	7	1,02	49	2:50	42	1400	50
Eco 40-60 **	3,5	0,70	43	2:40	34	1400	52
Eco 40-60 **	2	0,50	39	2:30	30	1400	56
Eco 40-60 + <b>Pranje&amp;Sušenje +</b> * (Intenzivno sušenje)**	4	3,09	75	5:30	34	1400	-
Eco 40-60 + <b>Pranje&amp;Sušenje +</b> * (Intenzivno sušenje)**	2	2,02	58	4:10	30	1400	-
Pamuk 20°C	7	0,24	62	1:51	20	1400	53
Pamuk 40°C	7	0,83	62	1:51	40	1400	53
Pamuk 40°C + <b>Prepranje</b>	7	1,02	78	2:18	40	1400	53
Pamuk 60°C	7	1,11	62	1:51	55	1400	53
Program za rublje koje se lako održava 40 °C	3,5	0,62	50	1:43	40	1000	30
Miješano punjenje 40 °C	3	0,40	36	0:50	40	1200	57
Vuna 30 °C	2	0,20	49	0:47	30	600	55

\* Zabilježene vrijednosti mogu odstupati od navedenih vrijednosti ovisno o tlaku i tvrdoći vode, ulaznoj vrijednosti temperature, temperaturi okoline, vrsti, količini i razini zaprljanosti rublja, o tome koji se deterdžent upotrebljava te o promjeni napona napajanja i odabranim dodatnim funkcijama.

\*\* Program ispitivanja u skladu s EU direktivom o ekološkom dizajnu proizvoda i EU Uredbom o označavanju energetske učinkovitosti s hladnom vodom (15 °C).

Sljedeće informacije pružaju se u skladu s EU Direktivom o ekološkom dizajnu proizvoda. Vrijednosti navedene za programe koji nisu Eco 40-60 samo su orijentacijske i utvrđene su u skladu s primjenjivom normom EN60456 i EN62512.

### Sušilica svremenski zadanim programom

Program	nazivni kapacitet [kg]	potrošnja energije [kWh/ciklus] *	potrošnja vode [l/ciklus] *	Trajanje programa [h:min] *	maksimalna temperatura [°C] * 5 min	brzina centrifugiranja [rpm]*	preostala vlaga [%] *
Eco 40-60 **	7	1,02	49	2:50	46	1400	48
Eco 40-60 **	3,5	0,70	43	2:40	36	1400	49
Eco 40-60 **	2	0,50	39	2:30	32	1400	54
Eco 40-60 + <b>(Pranje&amp;Sušenje) +</b> <b>☒ (Intenzivno sušenje)**</b>	4	3,09	75	5:30	36	1400	-
Eco 40-60 + <b>(Pranje&amp;Sušenje) +</b> <b>☒ (Intenzivno sušenje)**</b>	2	2,025	58	4:10	32	1400	-
Pamuk 20°C	7	0,24	62	1:51	20	1400	53
Pamuk 40°C	7	0,83	62	1:51	40	1400	53
Pamuk 40°C + <b>⌞ (Pretpiranje)</b>	7	1,02	78	2:18	40	1400	53
Pamuk 60°C	7	1,11	62	1:51	55	1400	53
Program za rublje koje se lako održava 40 °C	3,5	0,62	50	1:43	40	1000	30
 Vuna hladno	2	0,10	49	0:47	-	600	55
 Vuna 30 °C	2	0,20	49	0:47	30	600	55

\* Zabilježene vrijednosti mogu odstupati od navedenih vrijednosti ovisno o tlaku i tvrdoći vode, ulaznoj vrijednosti temperature, temperaturi okoline, vrsti, količini i razini zaprljanosti rublja, o tome koji se deterdžent upotrebljava te o promjeni napona napajanja i odabranim dodatnim funkcijama.

\*\* Program ispitivanja u skladu s EU direktivom o ekološkom dizajnu proizvoda i EU Uredbom o označavanju energetske učinkovitosti s hladnom vodom (15 °C).



## Tehnički podaci

**Dimenzije:**

820 mm x 595 mm x 584 mm

(visina x širina x dubina)

**Težina:**

85 kg

**Strujni priključak:**

Nazivni napon 220-240V, 50 Hz

Minimalna zaštita instalacije (≡)10 A

Nazivna snaga 1900-2300 W

**Tlak vode:**

50–900 kPa (0,5–9 bara)



## Aqua-Stop jamstvo

**Samo za uređaje s funkcijom Aqua-Stop**

Pored jamstvenih zahtjeva prema dobavljaču sukladno kupoprodajnom ugovoru i našeg jamstva za uređaj, štetu nadoknađujemo pod sljedećim uvjetima:

1. Ako je došlo do oštećenja uzrokovanog vodom zbog kvara na našem sustavu Aqua-Stop, nadoknadit ćemo kupcima uzrokovanu štetu za primjene u kućanstvu.
2. Jamstvo odgovornosti vrijedi za čitavog vijeka trajanja uređaja.
3. Ono je preduvjet za sve jamstvene zahtjeve prema kojima uređaji sa sustavom Aqua-Stop moraju biti pravilno ugrađeni i priključeni u skladu s našim uputama, što uključuje pravilno postavljanje produžetka za Aqua-Stop (originalna dodatna oprema).
4. Uređaje sa sustavom Aqua-Stop nije potrebno nadzirati tijekom rada niti dodatno osiguravati zatvaranjem slavine.

Naše jamstvo ne pokriva neispravne opskrbne vodove ili spojne elemente do priključka Aqua-Stop na slavini.

Slavinu morate zatvoriti samo ako namjeravate otići na dulje vrijeme, primjerice na višetjedni odmor.



## Zahvaljujemo na kupnji kućanskog uređaja marke Bosch!

Registrirajte svoj novi uređaj na portalu MyBosch i ostvarite sljedeće pogodnosti:

- **Stručni savjeti i trikovi za vaš uređaj**
- **Opcije produljenja jamstva**
- **Popusti za dodatnu opremu i rezervne dijelove**
- **Digitalni priručnik i svi podaci o uređaju uvijek pri ruci**
- **Jednostavan pristup servisu kućanskih uređaja Bosch**

Besplatna i jednostavna registracija – i na mobilnim telefonima:

[www.bosch-home.com/welcome](http://www.bosch-home.com/welcome)

**BOSCH**  
HOME APPLIANCES  
**SERVICE**

## Tražite pomoć? Pronaći ćete je ovdje.

Stručni savjeti za vaše kućanske uređaje Bosch, pomoć za rješavanje problema ili popravak koji osiguravaju stručnjaci marke Bosch.

Saznajte sve o brojnim načinima na koje vam tvrtka Bosch može pružiti podršku:

[www.bosch-home.com/service](http://www.bosch-home.com/service)

**Podaci za kontakt u svim državama navedeni su u priloženom servisnom direktoriju.**

**BSH Hausgeräte GmbH**

Carl-Wery-Straße 34

81739 München, GERMANY

[www.bosch-home.com](http://www.bosch-home.com)

A Bosch Company



**9001827593** (19291046602 / 0302)

hr