



BOSCH

Register your
new device on
MyBosch now and
get free benefits:
[bosch-home.com/
welcome](https://bosch-home.com/welcome)



πλυντήριο-στεγνωτήριο

eI Εγχειρίδιο χρήστη και οδηγίες εγκατάστασης

Το νέο σας πλυντήριο-στεγνωτήριο

Επιλέξατε ένα πλυντήριο-στεγνωτήριο της μάρκας Bosch.

Διαθέστε παρακαλώ λίγο χρόνο για την ανάγνωση του εγχειριδίου και γνωρίστε τα πλεονεκτήματα του πλυντηρίου-στεγνωτηρίου σας.

Για να ανταποκριθούμε στις υψηλές αξιώσεις ποιότητας της μάρκας Bosch, κάθε πλυντήριο-στεγνωτήριο, πριν εγκαταλείψει το εργοστάσιό μας, έχει ελεγχθεί προσεκτικά για σωστή λειτουργία και άριστη κατάσταση.

Περαιτέρω πληροφορίες σχετικά με τα προϊόντα μας, τα εξαρτήματα, τα ανταλλακτικά και τις υπηρεσίες μας θα βρείτε στην ιστοσελίδα μας www.bosch-home.com ή απευθυνθείτε στα κέντρα τεχνικής εξυπηρέτησης πελατών της εταιρείας μας.

Αν οι οδηγίες χρήσης και τοποθέτησης περιγράφουν διάφορα μοντέλα, τότε στα αντίστοιχα σημεία γίνεται αναφορά στις διαφορές.



Θέτετε το πλυντήριο-στεγνωτήριο σε λειτουργία, αφού διαβάσετε πρώτα τις παρούσες οδηγίες χρήσης και τοποθέτησης!

Κανόνες παρουσίασης

⚠ Προειδοποίηση!

Αυτός ο συνδυασμός από σύμβολο και προειδοποιητική λέξη υποδεικνύει μια ενδεχομένως επικίνδυνη κατάσταση. Η αγνόηση μπορεί να οδηγήσει σε τραυματισμούς ή και στο θάνατο.

Προσοχή!

Αυτή η προειδοποιητική λέξη υποδεικνύει μια ενδεχομένως επικίνδυνη κατάσταση. Η αγνόηση μπορεί να οδηγήσει σε υλικές ζημιές και/ή σε βλάβη του περιβάλλοντος.

Υπόδειξη / Συμβουλή

Υποδείξεις για την ιδανική χρήση της συσκευής / χρήσιμες πληροφορίες.

1. 2. 3. / α) β) γ)

Βήματα ενεργειών, τα οποία παρουσιάζονται με αριθμούς ή γράμματα.

■ / -

Οι απαριθμήσεις παρουσιάζονται με ένα κουτάκι ή μια παύλα.

Περιεχόμενα

Προβλεπόμενη χρήση 4

Υποδείξεις ασφαλείας. 5

Παιδιά/άτομα/κατοικίδια ζώα.	5
Εγκατάσταση	7
Λειτουργία	10
Καθαρισμός/συντήρηση.	13

Προστασία περιβάλλοντος 15

Συσκευασία/μεταχειρισμένη συσκευή. . .	15
Εξοικονόμηση ενέργειας και διατήρηση πόρων.	15

Τοποθέτηση και σύνδεση 16

Στάνταρ εξαρτήματα	16
Υποδείξεις ασφαλείας.	17
Αφαίρεση των ασφαλειών μεταφοράς.	17
Επιφάνεια εγκατάστασης	18
Εγκατάσταση σε μια βάση ή σε ένα πάτωμα με ξύλινα δοκάρια.	19
Τοποθέτηση και αλφάδιασμα	19
Εγκατάσταση της συσκευής σε μια μικρή κουζίνα.	20
Αλφάδιασμα	21
Τοποθέτηση των μεντεσέδων πόρτας . .	21
Μήκη εύκαμπτων σωλήνων και καλωδίων	22
Παροχή νερού	23
Έξοδος νερού	24
Ηλεκτρική σύνδεση.	25
Πριν το πλύσιμο για πρώτη φορά	25
Μεταφορά	26

Γνωρίστε τη συσκευή 27

Συσκευή	27
Πίνακας ελέγχου.	28

Ρούχα. 33

Προετοιμασία των ρούχων για την πλύση	33
Προετοιμασία των ρούχων για το στέγνωμα	34

Απορρυπαντικά και μέσα φροντίδας. 35

Σύσταση απορρυπαντικού.	36
---------------------------------	----

Επισκόπηση προγραμμάτων . . . 37

Επιλέξιμα προγράμματα *	37
Πίνακας στεγνώματος.	39
Κολλάρισμα.	40
Βάψιμο/ξεβάψιμο	40

Χειρισμός της συσκευής. 40

Προετοιμασία της συσκευής	40
Επιλογή προγράμματος/ενεργοποίηση συσκευής	41
Τοποθέτηση ρούχων στον κάδο	41
Δοσομέτρηση και προσθήκη απορρυπαντικού και μέσου φροντίδας	41
Ασφάλεια παιδιών	43
Αφαίρεση ρούχων/απενεργοποίηση συσκευής	43

Αισθητήρες. 44





Σύστημα ελέγχου ζυγοστάθμισης	44
---------------------------------------	----

Καθαρισμός και συντήρηση. . . . 44

Περίβλημα συσκευής/Πίνακας ελέγχου	44
Κάδος	45
Απασβέστωση	45
Θήκη του απορρυπαντικού και περίβλημα	45
Αντλία εκκένωσης είναι μπλοκαρισμένη	46
Ο εύκαμπτος σωλήνας αποχέτευσης στο σιφόνι είναι φραγμένος.	47
Το φίλτρο στην παροχή νερού είναι φραγμένο	47

Βλάβες και τι μπορείτε να κάνετε 48

Απασφάλιση έκτακτης ανάγκης.	48
Πληροφορίες στην οθόνη ενδείξεων . .	49
Βλάβες και τι μπορείτε να κάνετε. . . .	49

	Σέρβις πελατών.....	53
	Αριθμός προϊόντος (E-Nr.) και αριθμός κατασκευής (FD).....	54
	Τιμές κατανάλωσης.....	55
	Τεχνικά στοιχεία.....	57
	Εγγύηση Aqua-Stop.....	57

Προβλεπόμενη χρήση

- Αυτή η συσκευή προορίζεται μόνο για ιδιωτική οικιακή χρήση.
- Μην τοποθετείτε ή μη λειτουργείτε αυτήν τη συσκευή οπουδήποτε ενδέχεται να είναι εκτεθειμένη σε παγετό και/ή σε συνθήκες εξωτερικού χώρου. Υπάρχει κίνδυνος, να υποστεί ζημιά η συσκευή, εάν το υπόλοιπο νερό παγώσει μέσα στη συσκευή. Εάν οι εύκαμπτοι σωλήνες παγώσουν, μπορεί να ραγίσουν/σπάσουν.
- Αυτή η συσκευή πρέπει να χρησιμοποιηθεί μόνο για οικιακή πλύση ρούχων, αποτελούμενων από ρούχα που μπορούν να πλυθούν στο πλυντήριο ρούχων και μάλλινα ρούχα πλενόμενα στο χέρι (βλέπε στην ετικέτα του ρούχου). Η χρήση της συσκευής για άλλο σκοπό είναι έξω από την ενδεδειγμένη χρήση της συσκευής και απαγορεύεται.
- Αυτή η συσκευή πρέπει να χρησιμοποιηθεί μόνο για στέγνωμα και φρεσκάρισμα συνηθισμένων ρούχων, αποτελούμενα από ρούχα που έχουν πλυθεί με νερό και είναι κατάλληλα για στέγνωμα σε στεγνωτήριο (βλέπε στην ετικέτα του ρούχου). Η χρήση της συσκευής για άλλο σκοπό είναι έξω από την ενδεδειγμένη χρήση της συσκευής και απαγορεύεται.
- Αυτή η συσκευή είναι κατάλληλη για λειτουργία με παροχή νερού και με κοινά απορρυπαντικά και μέσα φροντίδας του εμπορίου (πρέπει να είναι κατάλληλα για χρήση σε πλυντήρια ρούχων).
- Αυτή η συσκευή προορίζεται για χρήση μέχρι και ένα μέγιστο ύψος 2.000 μέτρων πάνω από την επιφάνεια της θάλασσας.

Προτού ενεργοποιήσετε τη συσκευή:

Ελέγξτε, ότι δεν υπάρχουν ορατές ζημιές στη συσκευή. Μη λειτουργείτε τη συσκευή, όταν είναι ελαττωματική. Σε περίπτωση που έχετε οποιαδήποτε προβλήματα, ελάτε παρακαλώ σε επαφή με τον εξειδικευμένο έμπορά σας ή την υπηρεσία εξυπηρέτησης πελατών της εταιρείας μας.

Διαβάστε και ακολουθήστε τις οδηγίες λειτουργίας και εγκατάστασης και όλες τις άλλες πληροφορίες που συνοδεύουν αυτή τη συσκευή.

Φυλάξτε όλα τα έγγραφα για μια αργότερη χρήση ή για τον επόμενο ιδιοκτήτη.

Υποδείξεις ασφαλείας

Οι ακόλουθες πληροφορίες ασφαλείας και προειδοποιήσεις παρέχονται για να σας προστατεύουν από τραυματισμούς και για την αποφυγή υλικών ζημιών στο περιβάλλον σας.

Ωστόσο, είναι σημαντικό να ληφθούν τα απαραίτητα προληπτικά μέτρα και να ενεργήσετε με προσοχή κατά την εγκατάσταση, τη συντήρηση, τον καθαρισμό και τη λειτουργία της συσκευής.

Παιδιά/άτομα/κατοικίδια ζώα

**Προειδοποίηση
Κίνδυνος θανάτου!**

Τα παιδιά και άλλα άτομα που δεν είναι σε θέση να αξιολογήσουν τους κινδύνους κατά τη χρήση της συσκευής, μπορεί να τραυματιστούν ή να βρεθούν σε επικίνδυνες για τη ζωή τους καταστάσεις. Γι' αυτό προσέξτε παρακαλώ τα εξής:

- Η συσκευή μπορεί να χρησιμοποιηθεί από παιδιά πάνω από την ηλικία των 8 ετών και από άτομα με μειωμένες σωματικές, αισθητηριακές ή νοητικές ικανότητες ή από άτομα με έλλειψη εμπειρίας ή γνώσεων εφόσον επιβλέπονται ή έχουν λάβει οδηγίες για τη χρήση της συσκευής με ασφάλεια και έχουν κατανοήσει τους πιθανούς κινδύνους από τη χρήση της συσκευής.
- Τα παιδιά δεν πρέπει να παίζουν με αυτήν τη συσκευή.
- Μην επιτρέπετε σε παιδιά, να καθαρίζουν ή να συντηρούν αυτήν τη συσκευή χωρίς επιτήρηση.
- Κρατάτε τα παιδιά κάτω των 3 ετών και τα κατοικίδια ζώα μακριά από αυτήν τη συσκευή.
- Μην αφήνετε τη συσκευή χωρίς επιτήρηση, όταν είναι κοντά παιδιά ή άλλα άτομα, τα οποία δεν είναι σε θέση να αξιολογήσουν τους κινδύνους.

Προειδοποίηση Κίνδυνος θανάτου!

Τα παιδιά μπορεί να εγκλωβιστούν μέσα στις συσκευές και να βρεθούν σε μια επικίνδυνη για τη ζωή τους κατάσταση.

- Μην τοποθετήσετε τη συσκευή πίσω από μια πόρτα, που θα μπορούσε να εμποδίσει ή να αποτρέψει το πλήρες άνοιγμα της πόρτας της συσκευής.
- Μόλις μια συσκευή φτάσει στο τέλος της ζωής της, τραβήξτε το φίς από την πρίζα **προτού** κόψετε το καλώδιο τροφοδοσίας και στη συνέχεια καταστρέψετε την κλειδαριά στην πόρτα της συσκευής.

Προειδοποίηση Κίνδυνος ασφυξίας!

Εάν επιτραπεί να παίζουν παιδιά με τη συσκευασία, την πλαστική μεμβράνη ή με τα υλικά της συσκευασίας, μπορεί να μπλεχτούν σε αυτά ή να τα τραβήξουν πάνω από τα κεφάλια τους και να πάθουν ασφυξία.

Κρατάτε τις συσκευασίες, τις πλαστικές μεμβράνες και τα μέρη της συσκευασίας μακριά από τα παιδιά.

⚠ Προειδοποίηση Κίνδυνος δηλητηρίασης!

Τα απορρυπαντικά και τα μέσα φροντίδας μπορεί να οδηγήσουν σε δηλητηρίαση, εάν αναλωθούν.

Σε περίπτωση κατάποσης, ζητήστε ιατρική συμβουλή. Φυλάγετε τα απορρυπαντικά και τα μέσα φροντίδας σε χώρους που δεν είναι προσιτοί σε παιδιά.

⚠ Προειδοποίηση Ερεθισμός των ματιών/του δέρματος!

Η επαφή με τα απορρυπαντικά ή τα μέσα φροντίδας μπορεί να προκαλέσει ερεθισμό των ματιών/του δέρματος.

Ξεπλύνετε τα μάτια ή το δέρμα σας πολύ καλά, σε περίπτωση που έρθουν(ει) σε επαφή με απορρυπαντικά ή μέσα φροντίδας. Φυλάγετε τα απορρυπαντικά και τα μέσα φροντίδας σε χώρους που δεν είναι προσιτοί σε παιδιά.

Εγκατάσταση

⚠ Προειδοποίηση Κίνδυνος ηλεκτροπληξίας/ φωτιάς/ζημιάς υλικού/ζημιάς στη συσκευή!

Εάν η συσκευή δεν είναι σωστά εγκατεστημένη, μπορεί αυτό να οδηγήσει σε μια επικίνδυνη κατάσταση. Εξασφαλίστε τα ακόλουθα:

- Η τάση του ρεύματος στην πρίζα σας πρέπει να ταιριάζει με την ονομαστική τάση που αναφέρεται στη συσκευή (πινακίδα αναγνώρισης). Τα συνδεδεμένα φορτία και η απαραίτητη ασφάλεια προστασίας αναφέρονται στην πινακίδα αναγνώρισης.
- Η συσκευή δεν πρέπει να τροφοδοτείται μέσω μιας εξωτερικής διάταξης μεταγωγής, όπως ένας χρονοδιακόπτης ή να είναι συνδεδεμένη σε ένα κύκλωμα που ενεργοποιείται και απενεργοποιείται συχνά με μια βοηθητική διάταξη.
- Το φις και η πρίζα σούκο πρέπει να ταιριάζουν και το σύστημα γείωσης πρέπει να είναι σωστά εγκατεστημένο.
- Η εγκατάσταση πρέπει να διαθέτει επαρκή διατομή.

- Το φιλς πρέπει να είναι πάντοτε ελεύθερα προσιτό. Εάν αυτό δεν είναι δυνατό, για τη συμμόρφωση με τους σχετικούς κανονισμούς ασφαλείας, πρέπει να τοποθετηθεί ένας διακόπτης (απενεργοποίηση όλων των πόλων) στη μόνιμη εγκατάσταση σύμφωνα με τους κανονισμούς ηλεκτρικών εγκαταστάσεων.
- Εάν χρησιμοποιείτε έναν αυτόματο διακόπτη διαρροής, χρησιμοποιείτε μόνο έναν, που διαθέτει το ακόλουθο σήμα: . Η παρουσία του σήματος αυτού είναι ο μόνος τρόπος για να είστε σίγουροι, ότι πληροί όλους τους ισχύοντες κανονισμούς.

 Προειδοποίηση
Κίνδυνος ηλεκτροπληξίας/ φωτιάς/ζημιάς υλικού/ζημιάς στη συσκευή!

Εάν το καλώδιο τροφοδοσίας της συσκευής είναι φθαρμένο ή κατεστραμμένο, μπορεί αυτό να οδηγήσει σε ηλεκτροπληξία, βραχυκύκλωμα ή σε φωτιά λόγω υπερθέρμανσης.

Το καλώδιο τροφοδοσίας δεν πρέπει να είναι τσακισμένο, συνθλιμμένο ή φθαρμένο και δεν πρέπει να έρθει σε επαφή με πηγές θερμότητας.

 Προειδοποίηση
Κίνδυνος φωτιάς/ζημιάς υλικού/ζημιάς στη συσκευή!

Η λειτουργία με μπαλαντέζες ή πολύπριζα μπορεί να οδηγήσει σε φωτιά λόγω υπερθέρμανσης ή βραχυκυκλώματος.

Συνδέστε τη συσκευή απευθείας σε μια γειωμένη πρίζα (σούκο), η οποία είναι σωστά εγκατεστημένη. Μη χρησιμοποιείτε μπαλαντέζες, πολύπριζα ή πολλαπλούς συνδέσμους.

 Προειδοποίηση
Κίνδυνος τραυματισμού/ ζημιάς υλικού/ζημιάς στη συσκευή!

- Η συσκευή μπορεί να δονείται ή να μετακινηθεί κατά τη λειτουργία, με αποτέλεσμα τον τραυματισμό ή υλικές ζημιές. Τοποθετήστε τη συσκευή σε μια καθαρή, επίπεδη, στερεή επιφάνεια και χρησιμοποιώντας ένα αλφάδι ευθυγραμμίστε την με τα βιδωτά πόδια.
- Εάν πιάσετε κάποια από τα προεξέχοντα μέρη της συσκευής (π.χ την πόρτα της συσκευής), για να τη σηκώσετε ή να τη μετακινήσετε, μπορεί αυτά τα μέρη να σπάσουν και να προκαλέσουν τραυματισμό. Μην πιάνετε κάποιο από τα προεξέχοντα μέρη της συσκευής, για να μετακινήσετε τη συσκευή.

Προειδοποίηση Κίνδυνος τραυματισμού!

- Η συσκευή είναι πολύ βαριά. Το σήκωμα της συσκευής μπορεί να οδηγήσει σε τραυματισμό. Μη σηκώνετε τη συσκευή μόνοι σας.
- Η συσκευή έχει κοφτερές ακμές, στις οποίες μπορεί να κόψετε τα χέρια σας. Μην πιάνετε τη συσκευή από τις κοφτερές ακμές της. Για να σηκώνετε τη συσκευή, χρησιμοποιείτε γάντια προστασίας.
- Εάν οι εύκαμπτοι σωλήνες και τα καλώδια τροφοδοσίας δεν είναι σωστά τοποθετημένα, ενδέχεται να συνιστούν κίνδυνο σκοντάματος, που μπορεί να οδηγήσει σε τραυματισμό. Τοποθετείτε τους εύκαμπτους σωλήνες και τα καλώδια, έτσι ώστε να μην αποτελούν κίνδυνο σκοντάματος.

Προσοχή! Ζημιά υλικού/ζημιά στη συσκευή

- Εάν η πίεση του νερού είναι πολύ υψηλή ή πολύ χαμηλή, η συσκευή μπορεί να μην είναι σε θέση να λειτουργήσει σωστά και αυτό μπορεί επίσης να οδηγήσει σε υλικές ζημιές ή ζημιές στη συσκευή. Βεβαιωθείτε, ότι η πίεση του νερού στην εγκατάσταση παροχής νερού είναι το λιγότερο 50 kPa (0,5 bar) και ότι δεν ξεπερνά τα 900 kPa (9 bar).
- Εάν οι εύκαμπτοι σωλήνες νερού είναι φθαρμένοι ή κατεστραμμένοι, αυτό μπορεί να οδηγήσει σε υλικές ζημιές ή ζημιές στη συσκευή. Οι εύκαμπτοι σωλήνες νερού δεν πρέπει να είναι τσακισμένοι, συνθλιμμένοι, φθαρμένοι ή κομμένοι.
- Η χρήση εύκαμπτων σωλήνων, που προσφέρονται από άλλες μάρκες, για σύνδεση με την παροχή νερού μπορεί να οδηγήσει σε υλικές ζημιές ή ζημιές στη συσκευή. Χρησιμοποιείτε μόνο τους εύκαμπτους σωλήνες που παραδίδονται μαζί με τη συσκευή ή γνήσιους ανταλλακτικούς εύκαμπτους σωλήνες.

- Η συσκευή ασφαρίζεται για μεταφορά με διατάξεις ασφάλισης της μεταφοράς. Εάν οι διατάξεις ασφάλισης της μεταφοράς δεν έχουν αφαιρεθεί πριν τη λειτουργία της συσκευής, μπορεί αυτό να οδηγήσει σε ζημιά στη συσκευή.
Είναι σημαντικό να αφαιρέσετε τελείως όλες τις διατάξεις ασφάλισης της μεταφοράς, προτού χρησιμοποιήσετε τη συσκευή για πρώτη φορά.
Εξασφαλίστε, ότι φυλάγετε αυτές τις διατάξεις ασφάλισης της μεταφοράς ξεχωριστά. Είναι σημαντικό να επανατοποθετήσετε τις διατάξεις ασφάλισης της μεταφοράς, εάν η συσκευή πρέπει να μεταφερθεί, για την αποφυγή τυχόν ζημιάς της συσκευής κατά τη μεταφορά.

Λειτουργία

Προειδοποίηση

Κίνδυνος έκρηξης/φωτιάς!

Τα ρούχα, τα οποία έχουν έρθει σε επαφή με διαλύτες, λάδι, κερί, αφαιρετικό κεριού, χρώμα, λίπος ή καθαριστικό λεκέδων μπορεί να αναφλεγούν, όταν στεγνώνουν στη συσκευή ή ακόμη να προκαλέσουν την έκρηξη της συσκευής. Γι' αυτό προσέξτε παρακαλώ τα εξής:

- Ξεπλύνετε καλά τα ρούχα με ζεστό νερό και απορρυπαντικό πριν το στέγνωμα στη συσκευή.
- Μην τοποθετείτε ρούχα σε αυτή τη συσκευή για στέγνωμα, εάν τα ρούχα δεν έχουν πρώτα πλυθεί.
- Μη χρησιμοποιείτε τη συσκευή, εάν έχουν χρησιμοποιηθεί βιομηχανικές χημικές ουσίες για τον καθαρισμό των ρούχων.

Προειδοποίηση Κίνδυνος έκρηξης/φωτιάς!

- Τα ρούχα, τα οποία έχουν επεξεργαστεί προηγουμένως με μέσα καθαρισμού, που περιέχουν διαλύτες, π.χ. καθαριστικό λεκέδων/βενζίνη καθαρισμού, μπορεί να οδηγήσουν σε έκρηξη στον κάδο.
Ξεπλύνετε καλά τα ρούχα με νερό πριν το πλύσιμο στη συσκευή.
- Ορισμένα αντικείμενα μπορεί να αναφλεγούν, όταν το στέγνωμα είναι σε λειτουργία ή ακόμη να γίνουν αιτία να πιάσει φωτιά ή να εκραγεί η συσκευή.
Αφαιρέστε τυχόν αναπτήρες ή σπέρτα από τις τσέπες των ρούχων.
- Εάν υπάρχει ανθρακόσκονη ή αλεύρι στον αέρα γύρω από τη συσκευή, αυτό μπορεί να προκαλέσει έκρηξη.
Βεβαιωθείτε, ότι η περιοχή γύρω από τη συσκευή διατηρείται καθαρή, όταν είναι σε λειτουργία.

Προειδοποίηση Κίνδυνος φωτιάς/ζημιάς υλικού/ζημιάς στη συσκευή!

Εάν ένα πρόγραμμα τερματιστεί προτού ολοκληρωθεί το στέγνωμα, αυτό εμποδίζει τα ρούχα να κρυώσουν αρκετά και μπορεί να γίνει αιτία ανάφλεξης των ρούχων ή μπορεί να προκαλέσει υλικές ζημιές ή ζημιές στη συσκευή.

- Κατά το τελευταίο μέρος του κύκλου στεγνώματος, τα ρούχα στον κάδο δε θερμαίνονται (κύκλος ψύξης). Αυτό γίνεται, για να εξασφαλιστεί, ότι παραμένουν σε μια θερμοκρασία, στην οποία δε θα προκληθεί ζημιά.
- Μην απενεργοποιήσετε τη συσκευή, προτού ολοκληρωθεί το στέγνωμα, εκτός εάν αφαιρέσετε αμέσως όλα τα τεμάχια των ρούχων από τον κάδο και τα απλώσετε (για να διαφύγει η θερμότητα).

Προειδοποίηση Κίνδυνος δηλητηρίασης!

Δηλητηριώδεις αναθυμιάσεις μπορεί να προκύψουν από μέσα καθαρισμού, τα οποία περιέχουν διαλύτες, π.χ. βενζίνη καθαρισμού.
Μη χρησιμοποιείτε μέσα καθαρισμού που περιέχουν διαλύτες.

Προειδοποίηση Κίνδυνος τραυματισμού!

- Εάν στηρίζετε το βάρος σας/ καθίσετε πάνω στην πόρτα της συσκευής, όταν είναι ανοιχτή, η συσκευή μπορεί να ανατραπεί, πράγμα που μπορεί να οδηγήσει σε τραυματισμό.
Μη στηρίζετε το βάρος σας πάνω στην πόρτα της συσκευής, όταν είναι ανοιχτή.

- Εάν ανεβείτε πάνω στη συσκευή, η επιφάνεια εργασίας μπορεί να σπάσει, πράγμα που μπορεί να οδηγήσει σε τραυματισμό. Μην ανεβαίνετε πάνω στη συσκευή.
- Εάν απλώσετε τα χέρια σας μέσα στον κάδο, ενώ αυτός ακόμη περιστρέφεται, κινδυνεύετε να τραυματίσετε τα χέρια σας. Περιμένετε, μέχρι ο κάδος να σταματήσει να περιστρέφεται.

Προειδοποίηση Κίνδυνος ζεματίσματος!

Όταν πλένετε σε υψηλές θερμοκρασίες, υπάρχει κίνδυνος ζεματίσματος, εάν έρθετε σε επαφή με καυτό διάλυμα απορρυπαντικού (π.χ. όταν αδειάζετε καυτό διάλυμα απορρυπαντικού σε ένα νιπτήρα). Μην απλώνετε τα χέρια σας μέσα στο καυτό διάλυμα απορρυπαντικού.

Προειδοποίηση Ερεθισμός των ματιών/του δέρματος!

Το απορρυπαντικό και τα μέσα φροντίδας μπορεί να πιτσιλίσουν έξω, σε περίπτωση που η θήκη του απορρυπαντικού ανοιχτεί κατά τη διάρκεια λειτουργίας της συσκευής. Ξεπλύνετε τα μάτια ή το δέρμα σας πολύ καλά, σε περίπτωση που έρθουν(ει) σε επαφή με απορρυπαντικά ή μέσα φροντίδας. Σε περίπτωση κατάποσης, ζητήστε ιατρική συμβουλή.

Προσοχή! Ζημιά υλικού/ζημιά στη συσκευή

- Εάν η ποσότητα των ρούχων στη συσκευή υπερβαίνει τη μέγιστη ικανότητα φορτίου, μπορεί η συσκευή να μην είναι σε θέση να λειτουργήσει σωστά ή αυτό μπορεί να οδηγήσει σε υλικές ζημιές ή ζημιές στη συσκευή. Μην υπερβαίνετε το μέγιστο φορτίο πλήρωσης στεγνών ρούχων. Βεβαιωθείτε, ότι τηρείτε τις μέγιστες δυνατότητες φορτίου που καθορίζονται για κάθε ένα από τα προγράμματα.

- Ο αφρός και το αφρώδες καουτσούκ μπορεί να παραμορφωθούν ή να λιώσουν, εάν στεγνώσουν στη συσκευή.
Μη στεγνώνετε τα ρούχα, τα οποία περιέχουν αφρό ή αφρώδες καουτσούκ στη συσκευή.
- Εάν χύσετε τη λάθος ποσότητα απορρυπαντικού ή μέσου καθαρισμού μέσα στη συσκευή, μπορεί αυτό να οδηγήσει σε υλικές ζημιές ή ζημιές στη συσκευή.
Χρησιμοποιείτε απορρυπαντικά/μέσα φροντίδας/μέσα καθαρισμού και μαλακτικά σύμφωνα με τις οδηγίες του κατασκευαστή.
- Όταν τραβάτε το φιν από την πρίζα, πιάνετε πάντοτε το ίδιο το φιν και ποτέ το καλώδιο τροφοδοσίας, διαφορετικά μπορεί να προκύψει ζημιά του καλωδίου τροφοδοσίας.
- Μην κάνετε καμία τεχνική τροποποίηση στη συσκευή ή στα χαρακτηριστικά της.
- Οι επισκευές και οποιαδήποτε άλλη εργασία στη συσκευή πρέπει να πραγματοποιείται μόνο από την υπηρεσία εξυπηρέτησης πελατών της εταιρείας μας ή από έναν ηλεκτρολόγο. Το ίδιο ισχύει και για την αντικατάσταση του καλωδίου τροφοδοσίας (όταν είναι απαραίτητο).
- Ανταλλακτικό καλώδιο τροφοδοσίας μπορεί να παραγγελθεί από την υπηρεσία εξυπηρέτησης πελατών της εταιρείας μας.

Καθαρισμός/συντήρηση

Προειδοποίηση

Κίνδυνος θανάτου!

Η συσκευή τροφοδοτείται με ηλεκτρική ενέργεια. Υπάρχει κίνδυνος ηλεκτροπληξίας, όταν έρθετε σε επαφή με ηλεκτροφόρα μέρη. Γι' αυτό προσέξτε παρακαλώ τα εξής:

- Απενεργοποιήστε τη συσκευή. Αποσυνδέστε τη συσκευή από την παροχή ρεύματος (τραβήξτε το φιν από την πρίζα).
- Μην πιάνετε ποτέ το φιν με υγρά χέρια.

⚠ Προειδοποίηση
Κίνδυνος δηλητηρίασης!

Δηλητηριώδεις αναθυμιάσεις μπορεί να προκύψουν από μέσα καθαρισμού, τα οποία περιέχουν διαλύτες, π.χ. βενζίνη καθαρισμού.

Μη χρησιμοποιείτε μέσα καθαρισμού που περιέχουν διαλύτες.

⚠ Προειδοποίηση
**Κίνδυνος ηλεκτροπληξίας/
ζημιάς υλικού/ζημιάς στη
συσκευή!**

Εάν εισχωρεί υγρασία στη συσκευή, μπορεί αυτό να προκαλέσει βραχυκύκλωμα. Μη χρησιμοποιείτε ένα πλυστικό μηχάνημα υψηλής πίεσης, έναν ατμοκαθαριστή, ένα λάστιχο νερού ή ένα πιστόλι ψεκασμού για τον καθαρισμό της συσκευής σας.

⚠ Προειδοποίηση
**Κίνδυνος τραυματισμού/
ζημιάς υλικού/ζημιάς στη
συσκευή!**

Η χρήση ανταλλακτικών εξαρτημάτων και αξεσουάρ, που προσφέρονται από άλλες μάρκες, είναι επικίνδυνη και μπορεί να οδηγήσει σε τραυματισμούς, υλικές ζημιές ή ζημιές στη συσκευή. Για λόγους ασφαλείας χρησιμοποιείτε μόνο γνήσια ανταλλακτικά και εξαρτήματα.

Προσοχή!
**Ζημιά υλικού/ζημιά στη
συσκευή**

Τα μέσα καθαρισμού και προεπεξεργασίας των ρούχων (π.χ. καθαριστικό λεκέδων, σπρέι πρόπλυσης, κ.α.) μπορεί να προκαλέσουν ζημιά, σε περίπτωση που έρθουν σε επαφή με τις επιφάνειες της συσκευής. Γι' αυτό προσέξτε παρακαλώ τα εξής:

- Μην επιτρέπετε σε αυτά τα μέσα να έρθουν σε επαφή με τις επιφάνειες της συσκευής.
- Καθαρίστε τη συσκευή μόνο με νερό και ένα μαλακό, υγρό πανί.
- Απομακρύνετε αμέσως τυχόν απορρυπαντικό, σπρέι ή άλλα υπολείμματα.



Προστασία περιβάλλοντος

Συσκευασία/μεταχειρισμένη συσκευή



Αποσύρετε τα υλικά συσκευασίας με τρόπο φιλικό προς το περιβάλλον. Αυτή η συσκευή φέρει ετικέτα σύμφωνα με την Ευρωπαϊκή Οδηγία 2012/19/ΕΕ περί παλιών ηλεκτρικών και ηλεκτρονικών συσκευών (Waste Electrical and Electronic Equipment - WEEE). Η οδηγία καθορίζει το πλαίσιο για την επιστροφή και ανακύκλωση μεταχειρισμένων συσκευών που ισχύει σε όλη την ΕΕ.

Εξοικονόμηση ενέργειας και διατήρηση πόρων

Εάν τηρείτε τις οδηγίες αυτές, η συσκευή σας θα χρησιμοποιεί λιγότερο ηλεκτρισμό και λιγότερο νερό.

Επιλέγετε προγράμματα με χαμηλές θερμοκρασίες και μεγαλύτερες διάρκειες πλύσης και χρησιμοποιείτε τη μέγιστη δυνατότητα φορτίου → Σελίδα 37.

- Η κατανάλωση ενέργειας και νερού είναι η πιο αποτελεσματική.

Χρησιμοποιείτε τις ρυθμίσεις του προγράμματος οικονομίας.

- Εάν προσαρμόσετε τις ρυθμίσεις προγράμματος για ένα πρόγραμμα, η οθόνη δείχνει την εκτιμώμενη κατανάλωση.

Προσθέστε → Σελίδα 36 απορρυπαντικό με βάση το πόσο λερωμένα είναι τα ρούχα.

- Για ελαφρώς ή κανονικά λερωμένα ρούχα, επαρκεί μία μικρότερη ποσότητα απορρυπαντικού. Τηρείτε τη συνιστώμενη δόσολογία του κατασκευαστή του απορρυπαντικού.

Μειώστε τη θερμοκρασία πλύσης για ελαφρώς και κανονικά λερωμένα ρούχα.

- Η συσκευή καταναλώνει λιγότερη ενέργεια σε χαμηλές θερμοκρασίες. Για ελαφρώς και κανονικά λερωμένα ρούχα, επαρκούν επίσης και χαμηλότερες θερμοκρασίες από αυτές που υποδεικνύονται στην ετικέτα.

Ρυθμίστε τον μέγιστο αριθμό στροφών, εάν θέλετε να στεγνώσετε στη συνέχεια τα ρούχα σε στεγνωτήριο.

- Όσο πιο στεγνά είναι τα ρούχα, τόσο συντομότερη θα είναι η διάρκεια του προγράμματος στεγνώματος, το οποίο με τη σειρά του μειώνει την κατανάλωση ενέργειας. Ο μεγαλύτερος αριθμός στροφών μειώνει την εναπομείνουσα υγρασία στο πλυντήριο και αυξάνει την ένταση του θορύβου περιστροφής.

Πλένετε τα ρούχα χωρίς πρόπλυση.

- Η πλύση με πρόπλυση αυξάνει τη διάρκεια του προγράμματος και αυξάνει την κατανάλωση ενέργειας και νερού.

Η συσκευή διαθέτει λειτουργία συνεχούς αυτόματης προσαρμογής φορτίου.

- Ανάλογα με τον τύπο του υφάσματος και τη δυνατότητα φόρτωσης, η συνεχής αυτόματη προσαρμογή φορτίου προσαρμόζει ιδανικά την κατανάλωση νερού και τη διάρκεια του προγράμματος.



Τοποθέτηση και σύνδεση

Στάνταρ εξαρτήματα

Υπόδειξη: Ελέγξτε τη συσκευή για ζημιές μεταφοράς. Μη χρησιμοποιείτε ποτέ μια χαλασμένη συσκευή. Εάν έχετε κάποιο πρόβλημα, επικοινωνήστε με τον έμπορα, από τον οποίο αγοράσατε τη συσκευή ή με την υπηρεσία εξυπηρέτησης πελατών της εταιρείας μας.

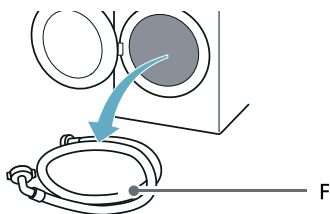
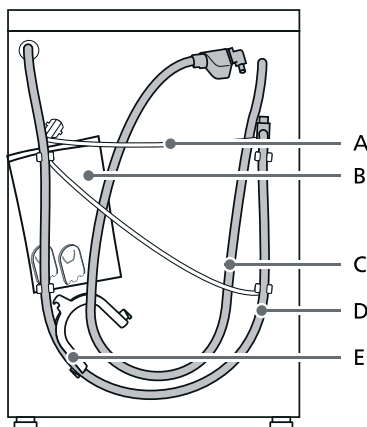

A Καλώδιο τροφοδοσίας

- B Σακούλα*:
- Οδηγίες εγκατάστασης και χειρισμού
 - Κατάλογος τοπικών τμημάτων εξυπηρέτησης πελατών*
 - Εγγύηση*
 - Συμπληρωματικό φύλλο για τις οδηγίες εγκατάστασης και λειτουργίας*
 - Πώματα για τα ανοίγματα μετά την αφαίρεση των στηριγμάτων μεταφοράς
- C Εύκαμπτος σωλήνας παροχής νερού στα μοντέλα aquaStop
- D Εύκαμπτος σωλήνας αποχέτευσης νερού
- E* Καμπίλη για την ασφάλιση του εύκαμπτου σωλήνα αποχέτευσης νερού
- F Εύκαμπτος σωλήνας παροχής κρύου νερού στα μοντέλα Standard/Aqua-Secure
- * Ανάλογα με το μοντέλο

Συμπεριλαμβάνεται με τη συσκευή

- Αριθμ. Περιγραφή
- μός
- 5 Πώματα για τα ανοίγματα που έμειναν μετά την απομάκρυνση των μπουλονιών μεταφοράς.
- 1 Κλειδί
- 1 Σφιγκτήρας εύκαμπτου σωλήνα διαμέτρου 24-40 mm για σύνδεση σε ένα σιφώνι
- 1 Υπόδειγμα πόρτας
- 2 Μεντεσεέδες πόρτας με βίδες

Χρήσιμο εργαλείο

- Κλειδί για το λύσιμο των μπουλονιών μεταφοράς και την ευθυγράμμιση των ποδιών της συσκευής
- Κλειδί με:
 - WAF13 για το λύσιμο των στηριγμάτων μεταφοράς και
 - WAF17 για την ευθυγράμμιση των ποδιών της συσκευής

Υποδείξεις ασφαλείας

Προειδοποίηση

Κίνδυνος τραυματισμού!

- Η συσκευή είναι πολύ βαριά. Προσέχετε, όταν σηκώνετε/μεταφέρετε τη συσκευή.
- Όταν η συσκευή σηκωθεί από τα προεξέχοντα μέρη της (π.χ. την πόρτα της συσκευής), αυτά τα εξαρτήματα μπορεί να σπάσουν και να προκαλέσουν τραυματισμούς. Μη σηκώνετε τη συσκευή από τα προεξέχοντα μέρη.
- Εάν ο εύκαμπτος σωλήνας και το καλώδιο τροφοδοσίας δεν έχουν τοποθετηθεί σωστά, υπάρχουν κίνδυνος σκοντάματος και τραυματισμού. Τοποθετήστε τους εύκαμπτους σωλήνες και τα καλώδια με τέτοιο τρόπο, ώστε να μην υπάρχει κίνδυνος σκοντάματος.

Προσοχή!

Βλάβη στη συσκευή

Οι παγωμένοι εύκαμπτοι σωλήνες μπορούν να σχιστούν/σπάσουν. Μην τοποθετείτε τη συσκευή σε χώρο στον οποίο υπάρχει κίνδυνος παγετού ή στον εξωτερικό χώρο.

Προσοχή!

Ζημιές από το νερό

Τα σημεία σύνδεσης του εύκαμπτου σωλήνα παροχής και του εύκαμπτου σωλήνα αποχέτευσης του νερού είναι κάτω από υψηλή πίεση νερού. Για να αποφύγετε τις διαρροές και τις ζημιές από το νερό, πρέπει να ακολουθήσετε τις οδηγίες αυτής της ενότητας.

Υποδείξεις

- Εκτός από στις πληροφορίες ασφαλείας που αναφέρονται εδώ, η τοπική υπηρεσίας ύδρευσης και η εταιρεία παροχής ηλεκτρικής ενέργειας μπορεί να έχουν ειδικές απαιτήσεις.
- Σε περίπτωση αμφιβολίας, αναθέστε τη σύνδεση της συσκευής σ' έναν ειδικό.

Αφαίρεση των ασφαλειών μεταφοράς

Προσοχή!

Βλάβη στη συσκευή

- Η συσκευή είναι ασφαλισμένη για τη μεταφορά, χρησιμοποιώντας ασφάλειες μεταφοράς. Εάν οι ασφάλειες μεταφοράς δεν αφαιρεθούν, η συσκευή μπορεί να υποστεί ζημιά κατά τη λειτουργία.
- Για να αποφύγετε να προκύψουν ζημιές μεταφοράς, όταν η συσκευή μετακινηθεί αργότερα, πρέπει να επανατοποθετήσετε τις ασφάλειες μεταφοράς πριν από τη μεταφορά της συσκευής.

Υπόδειξη: Φυλάγετε τις βίδες και τους δακτύλιους σε μια ασφαλή θέση.



el Τοποθέτηση και σύνδεση

1. Ξεβιδώστε όλες τις βίδες με το συνημμένο κλειδί.

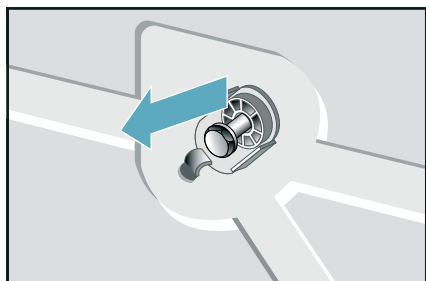

- Αφαιρέστε εντελώς όλα τα μπουλόνια ασφαλούς μεταφοράς

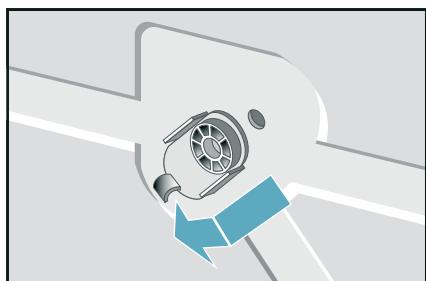

- Αφαιρέστε το καλώδιο τροφοδοσίας από τους σφιγκτήρες συγκράτησης

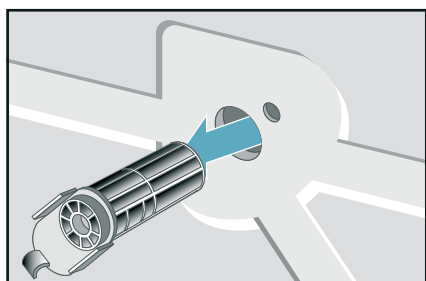

2. Τοποθετήστε τα προστατευτικά πώματα.

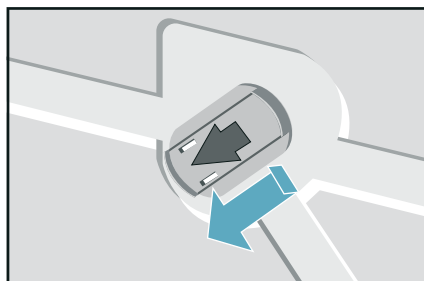

Υποδείξεις

- Προτού χρησιμοποιήσετε τη συσκευή για πρώτη φορά, βεβαιωθείτε ότι όλα τα μπουλόνια ασφαλούς μεταφοράς έχουν αφαιρεθεί και φυλάγονται ασφαλές για οποιαδήποτε μεταγενέστερη μεταφορά.
- Εάν χρειαστεί να μεταφέρετε τη συσκευή αργότερα, τοποθετείτε πάντοτε τα μπουλόνια ασφαλούς μεταφοράς για την αποφυγή ζημιάς στο πλυντήριο-στεγνωτήριο.

Επιφάνεια εγκατάστασης

Υπόδειξη: Η συσκευή πρέπει να είναι σταθερά ευθυγραμμισμένη, έτσι ώστε να μη μετακινείται.

- Η επιφάνεια εγκατάσταση πρέπει να είναι σταθερή και επίπεδη.
- Τα μαλακά δάπεδα/καλύμματα δαπέδων δεν είναι κατάλληλα.

Εγκατάσταση σε μια βάση ή σε ένα πάτωμα με ξύλινα δοκάρια

Προσοχή!

Βλάβη στη συσκευή

Η συσκευή μπορεί να προκαλέσει ζημιά στην ίδια τη συσκευή και στα έπιπλα κουζίνας κατά το στύψιμο.

Υπόδειξη: Σε πατώματα με ξύλινα δοκάρια, εγκαταστήστε τη συσκευή:

- Τα πόδια της συσκευής πρέπει να ασφαλιστούν,
- σε μια ανθεκτική στο νερό ξύλινη σανίδα (το λιγότερο 30 mm χοντρή) που είναι βιδωμένη σφιχτά στο δάπεδο.

Τοποθέτηση και αλφάδιασμα

Προσοχή!

Η σταθερότητα της συσκευής είναι απαραίτητη για να εξασφαλιστεί ότι το πλυντήριο-στεγνωτήριο δε "μετακινείται" κατά τη διάρκεια των κύκλων στυψίματος.

Η θέση εγκατάστασης πρέπει να είναι σταθερή, καθαρή και οριζόντια.

Τα δάπεδα παρκέ και τα μαλακά καλύμματα δαπέδων, π.χ. χαλιά ή αφρώδη καλύμματα δαπέδων, είναι ακατάλληλα.

Εγκατάσταση της συσκευής σε μια μικρή κουζίνα

⚠ Προειδοποίηση **Κίνδυνος θανάτου!**

Υπάρχει κίνδυνος ηλεκτροπληξίας, εάν αγγίξετε ηλεκτροφόρα μέρη.
Μην αφαιρέσετε την πλάκα κάλυψης της συσκευής.

Υποδείξεις

- Είναι απαραίτητο ένα πλάτος εσοχής από 60 cm.
- Εγκαταστήστε τη συσκευή μόνο κάτω από έναν συνεχή πάγκο εργασίας, ο οποίος είναι συνδεδεμένος με ασφάλεια με τα γειτονικά ντουλάπια

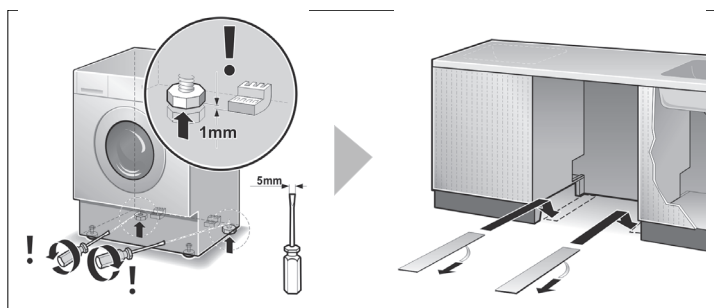

Τα φύλλα ολίσθησης διευκολύνουν το σπρώξιμο του πλυντηρίου στην εσοχή της εγκατάστασης.

Υποδείξεις

- Μπορούν να παραγγελθούν από την υπηρεσία εξυπηρέτησης πελατών, αριθ. ανταλλακτικού 66 1827.
- Υγράνετε τα φύλλα ολίσθησης με ένα μείγμα νερού και υγρού απορρυπαντικού προτού σπρώξετε το πλυντήριο-στεγνωτήριο στη θέση του. Μη χρησιμοποιήσετε γράσο και/ή λάδι.

Αλφάδιασμα

Προσοχή!

Ο δυνατός θόρυβος, οι κραδασμοί και το "περπάτημα" της συσκευής, μπορεί να οφείλονται σε λανθασμένο αλφάδιασμα.

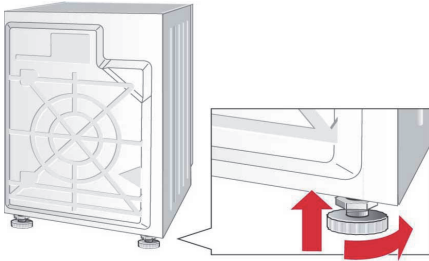

Υποδείξεις

- Και τα τέσσερα πόδια της συσκευής πρέπει να στέκονται σταθερά πάνω στο έδαφος.
- Το πλυντήριο-στεγνωτήριο δεν πρέπει να ταλαντεύεται.
- Ελέγξτε το αλφάδιασμα του πλυντηρίου-στεγνωτηρίου με ένα αλφάδι και διορθώστε το, εάν είναι απαραίτητο.
- Το πλυντήριο-στεγνωτήριο δεν πρέπει να ακουμπά ενάντια στις πλευρές της εσοχής εγκατάστασης.
- Τα παξιμάδια ασφαλείας στα μπροστινά πόδια της συσκευής πρέπει να βιδωθούν σταθερά πάνω στο περίβλημα.

Τοποθέτηση των μεντεσέδων πόρτας

Προσοχή!

Μόλις το πλυντήριο-στεγνωτήριο εγκατασταθεί σε μια μονάδα κουζίνας, μπορεί να "κρυφτεί" με μια πόρτα. Οι μεντεσέδες που συμπαραδίδονται με το πλυντήριο-στεγνωτήριο πρέπει να εγκατασταθούν.

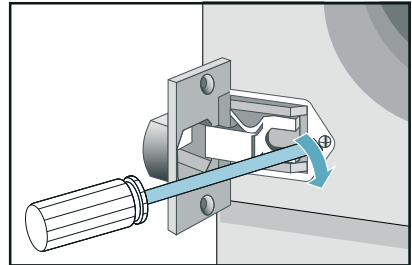
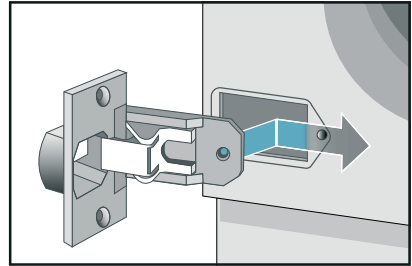

Μήκη εύκαμπτων σωλήνων και καλωδίων

Σύνδεση στην αριστερή πλευρά ή σύνδεση στη δεξιά πλευρά

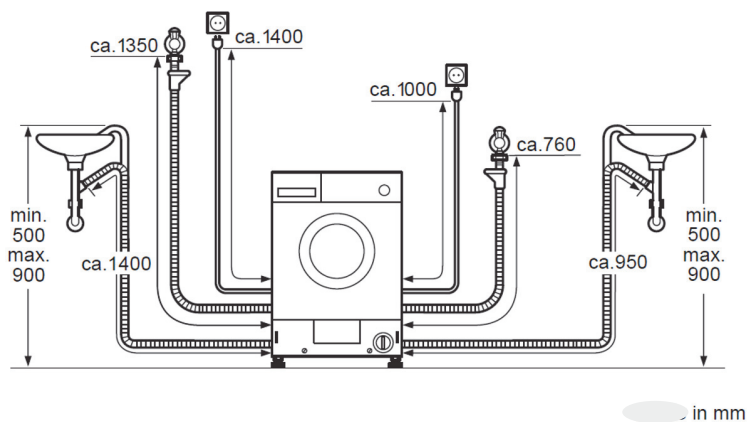

Υπόδειξη:

Εάν ο εύκαμπος σωλήνας παροχής είναι πολύ κοντός για τη σύνδεσή σας, μπορείτε να παραγγείλετε μια επέκταση από το σέρβις πελατών.

Παροχή νερού

Προειδοποίηση Κίνδυνος θανάτου!

Υπάρχει κίνδυνος ηλεκτροπληξίας, εάν αγγίξετε ηλεκτροφόρα μέρη.
Μη βυθίσετε στο νερό τη βαλβίδα ασφαλείας Aqua-Stop (αυτή περιλαμβάνει μια ηλεκτρική βαλβίδα).
* Ανάλογα με το μοντέλο

Προσέξτε τα ακόλουθα κατά τη σύνδεση της συσκευής:

Υποδείξεις

- Λειτουργείτε τη συσκευή μόνο με κρύο νερό του δικτύου ύδρευσης.
- Μη συνδέσετε τη συσκευή στην μπαταρία μείξης ενός δοχείο ζεστού νερού χωρίς πίεση.
- Μη χρησιμοποιήσετε ένα μεταχειρισμένο εύκαμπτο σωλήνα παροχής. Χρησιμοποιείτε μόνο τον παραδιδόμενο εύκαμπτο σωλήνα παροχής ή ένα σωλήνα, που έχει αγοραστεί από ένα εξουσιοδοτημένο ειδικό κατάστημα.
- Μη λυγίσετε, συνθλίψετε, τροποποιήσετε ή κόψετε τον εύκαμπτο σωλήνα παροχής νερού (διαφορετικά η αντοχή του δεν είναι πλέον εξασφαλισμένη).
- Σφίξτε τα ρακόρ μόνο με το χέρι. Εάν τα ρακόρ σφίχτούν πολύ δυνατά με ένα εργαλείο (τσιμπίδα), το σπείρωμα μπορεί να υποστεί ζημιά.

Ιδανική πίεση νερού στο δίκτυο παροχής

Το ελάχιστο 50 kPa (0,5 bar)

Μέγιστο 900 kPa (9 bar)

Όταν η βάνα του νερού είναι ανοιχτή, η ροή του νερού ανέρχεται το λιγότερο στα 8 λίτρα/λεπτό.

Εάν η πίεση του νερού είναι υψηλότερη από αυτή την τιμή, πρέπει να εγκατασταθεί μια βαλβίδα μείωσης της πίεσης.

Προσοχή! Ζημιές από το νερό

Όταν απαντλείται νερό, ο εύκαμπτος σωλήνας αποχέτευσης βρίσκεται υπό πίεση νερού και μπορεί να γλιστρήσει έξω από τον νιπτήρα ή το σημείο σύνδεσης. Ασφαλίστε τον εύκαμπτο σωλήνα αποχέτευσης, έτσι ώστε να μην μπορεί να γλιστρήσει έξω.

Σύνδεση

1. Συνδέστε τον εύκαμπτο σωλήνα παροχής νερού στη βάνα του νερού ($\frac{3}{4}$ " = 26,4 mm) και στη συσκευή (*ανάλογα με το μοντέλο):
 - Μοντέλο: **Standard***

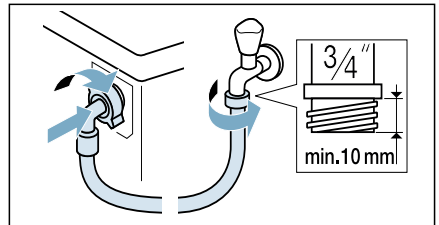

- Μοντέλο: **Aqua-Secure***

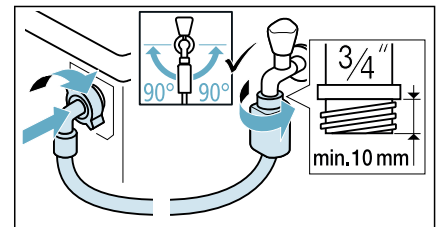

el Τοποθέτηση και σύνδεση

– Μοντέλο: **Aqua-Stop***

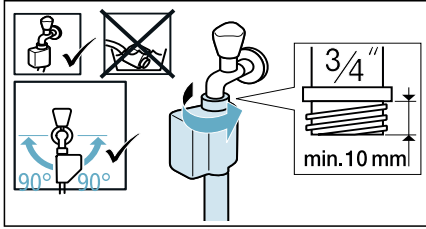

Συμβουλή: Συνδέστε επίσης ένα εξωτερικό φίλτρο νερού (ανάλογα με το μοντέλο) μεταξύ του εύκαμπτου σωλήνα παροχής νερού και της βάνας. Το φίλτρο φιλτράρει τα σωματίδια ρύπων από το νερό. Το φίλτρο νερού πρέπει να καθαρίζεται τακτικά, για να απομακρύνονται οι ρύποι. Αυτό θα εμποδίσει το φράξιμο. Δείτε επίσης → ξεχωριστές οδηγίες εγκατάστασης και καθαρισμού για το φίλτρο νερού.

2. Ανοίξτε προσεκτικά τη βάνα του νερού, ελέγξτε τη στεγανότητα των σημείων σύνδεσης. Η κοχλιοσύνδεση (ρακόρ) βρίσκεται κάτω από την πίεση του δικτύου ύδρευσης.

Έξοδος νερού

⚠ Προειδοποίηση **Κίνδυνος ζεματίσματος!**

Όταν πλένετε σε υψηλές θερμοκρασίες, υπάρχει κίνδυνος ζεματίσματος, εάν έρθετε σε επαφή με καυτό νερό (π.χ. όταν αδειάζετε καυτό νερό σε ένα νιπτήρα). Μην απλώνετε τα χέρια σας μέσα στο καυτό νερό.

Προσοχή!

Ζημιά στη συσκευή/στα υφάσματα

Σε περίπτωση που η άκρη του εύκαμπτου σωλήνα αποχέτευσης είναι βυθισμένη μέσα στο νερό άντλησης, το νερό ενδέχεται να αντληθεί πίσω στη συσκευή και μπορεί να προκαλέσει ζημιές στη συσκευή/στα υφάσματα.

Βεβαιωθείτε ότι:

- Η άκρη του εύκαμπτου σωλήνα αποχέτευσης δεν είναι βυθισμένη μέσα στο νερό άντλησης.
- Το νερό εκκενώνεται αρκετά γρήγορα.

Υπόδειξη: Μην τσακίζετε τον εύκαμπτο σωλήνα αποχέτευσης του νερού ή μην τον θέσετε υπό πίεση σε όλο του το μήκος.

Σύνδεση

■ **Αποχέτευση σε ένα σιφόνι:**

Το σημείο σύνδεσης πρέπει να ασφαλιστεί χρησιμοποιώντας έναν σφιγκτήρα εύκαμπτου σωλήνα με μια διάμετρο από 24-40 mm (εσωτερικό εξάρτημα).

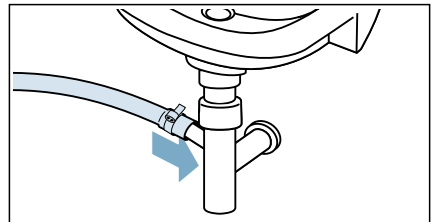

Ηλεκτρική σύνδεση

Προειδοποίηση

Κίνδυνος θανάτου!

Υπάρχει κίνδυνος ηλεκτροπληξίας, εάν αγγίξετε ηλεκτροφόρα μέρη.

- Μην αγγίζετε ή μην κρατάτε ποτέ το φιν με υγρά χέρια.
- Όταν αφαιρείτε το καλώδιο τροφοδοσίας από την πρίζα, τραβάτε πάντοτε το φιν και ποτέ το καλώδιο, διαφορετικά το καλώδιο θα μπορούσε να υποστεί ζημιά.

Προσέξτε τις ακόλουθες πληροφορίες και βεβαιωθείτε, ότι:

Υποδείξεις

- Η τάση του ρεύματος και η τάση που αναφέρεται στη συσκευή (πινακίδα τύπου) είναι η ίδια.
Η συνδεδεμένη ισχύς και η απαραίτητη ασφάλεια αναφέρονται στην πινακίδα τύπου.
- Η συσκευή είναι συνδεδεμένη σε εναλασσόμενο ρεύμα μόνο μέσω μιας σωστά εγκατεστημένης γειωμένης πρίζας (σούκο).
- Το φιν ταιριάζει στην πρίζα.
- Το σύστημα γείωσης είναι σωστά εγκατεστημένο.
- Το καλώδιο τροφοδοσίας επιτρέπεται να αντικατασταθεί μόνο από έναν ειδικευμένο ηλεκτρολόγο (εάν αυτό είναι απαραίτητο). Ανταλλακτικά καλώδια τροφοδοσίας είναι διαθέσιμα από το σέρβις πελατών.
- Δε χρησιμοποιούνται πολύπριζα/πολλαπλοί σύνδεσμοι ή καλώδια επέκτασης (μπαλαντέζες).
- Εάν χρησιμοποιείται ένας μικροαυτόματος διακόπτης προστασίας, χρησιμοποιείτε μόνο έναν τύπο που εμφανίζει αυτό το σύμβολο: . Μόνο αυτό το σύμβολο εγγυάται τη συμμόρφωση με τους εκάστοτε ισχύοντες κανονισμούς.
- Το φιν είναι πάντοτε προσιτό.
- Το καλώδιο τροφοδοσίας δε λυγίζεται, συνθλίβεται, τροποποιείται, κόβεται ή έρχεται σε επαφή με πηγές θερμότητας.

Πριν το πλύσιμο για πρώτη φορά

Η συσκευή επιθεωρήθηκε διεξοδικά πριν φύγει από το εργοστάσιο. Για να απομακρυνθούν τυχόν υπολείμματα του νερού δοκιμής, εκτελέστε το πρόγραμμα Βαμβακερά 60°C την πρώτη φορά χωρίς ρούχα.

Υπόδειξη:

- Η συσκευή πρέπει να είναι εγκατεστημένη και συνδεδεμένη σωστά. → "Τοποθέτηση και σύνδεση" στη σελίδα 16
- Μη θέτετε ποτέ σε λειτουργία μια χαλασμένη συσκευή.

1. Βάλτε το φιν στην πρίζα.
2. Ανοίξτε τη βάνα του νερού.
3. Κλείστε την πόρτα. Μη φορτώσετε ρούχα μέσα στη συσκευή.
4. Επιλέξτε το πρόγραμμα Βαμβακερά 60°C
5. .
6. Ανοίξτε τη θήκη απορρυπαντικού.
7. Προσθέστε απορρυπαντικό πλήρους πλύσης στο θάλαμο II σύμφωνα με τις οδηγίες του κατασκευαστή για μικρή ρύπανση.
Υπόδειξη: Για την αποφυγή υπερβολικού αφρίσματος χρησιμοποιήστε μόνο τη μισή συνιστούμενη ποσότητα απορρυπαντικού. Μη χρησιμοποιήσετε κανένα απορρυπαντικό μάλλινων ή ήπιο απορρυπαντικό.
8. Κλείστε τη θήκη απορρυπαντικού.
9. Επιλέξτε ▷III.
10. Όταν λήξει το πρόγραμμα, γυρίστε τον διακόπτη στη θέση Off και ανοίξτε την πόρτα.

Η συσκευή σας είναι πλέον έτοιμη για χρήση.

Μεταφορά

π.χ. όταν μετακινείται στο σπίτι

Εργασίες προετοιμασίας:

1. Κλείστε τη βάνα του νερού.
2. Μειώστε την πίεση του νερού στον εύκαμπτο σωλήνα παροχής.
→ Σελίδα 47
3. Αδειάστε το υπόλοιπο νερό.
→ Σελίδα 46
4. Αποσυνδέστε τη συσκευή από το ηλεκτρικό δίκτυο.
5. Αφαιρέστε τους εύκαμπτους σωλήνες.
6. Αδειάστε τους θαλάμους.
→ "Θήκη του απορρυπαντικού και περιβλημα" στη σελίδα 45

Τοποθέτηση των ασφαλειών μεταφοράς:

1. Αφαιρέστε τα πώματα και τοποθετήστε τα σε μια ασφαλή θέση.
Υπόδειξη: Χρησιμοποιήστε ένα κατασαβίδι, εάν είναι απαραίτητο.
2. Τοποθετήστε και τους τέσσερις δακτύλιους.
 - a) Σφίξτε το καλώδιο τροφοδοσίας με ασφάλεια στα στηρίγματα.
 - b) Τοποθετήστε και σφίξτε τις βίδες.
 - c) Σφίξτε τους εύκαμπτους σωλήνες με ασφάλεια στα στηρίγματα.

Πριν θέσετε ξανά σε λειτουργία τη συσκευή:

Υπόδειξη: Τα μπουλόνια μεταφοράς πρέπει να έχουν αφαιρεθεί.

Γνωρίστε τη συσκευή

Συσκευή

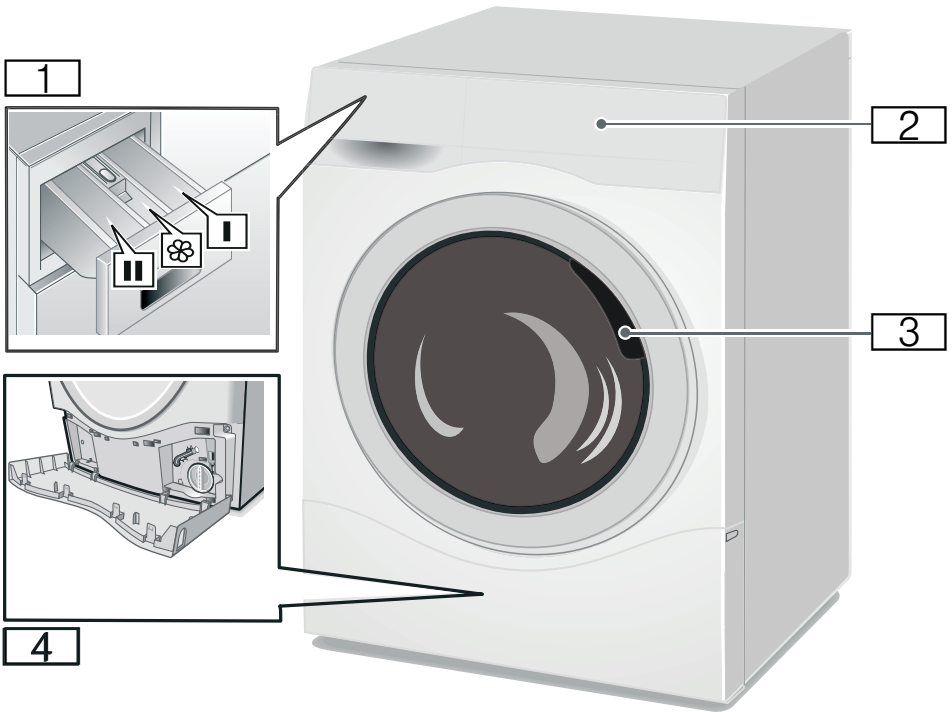

- 1** Θήκη απορρυπαντικού
- 2** Πεδίο χειρισμού/Οθόνη ενδείξεων
- 3** Πόρτα πλήρωσης
- 4** Θυρίδα σέρβις

Πίνακας ελέγχου

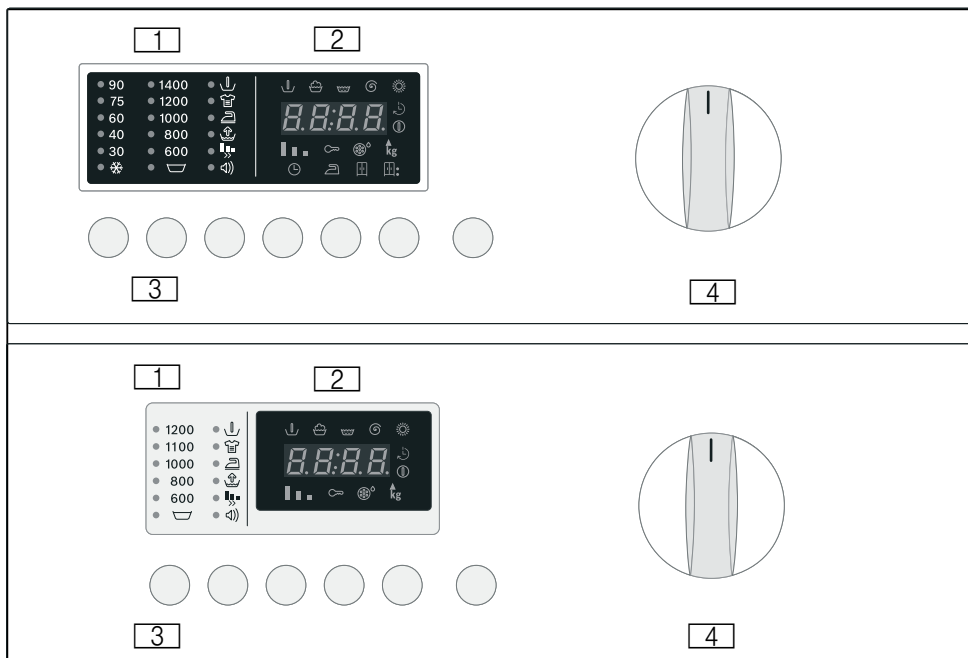



1 Λάμπα υποδείξης*
Υποδεικνύει τις ρυθμίσεις που έχουν επιλεγεί για:

- Θερμοκρασία * 90 °C
- Ταχύτητα στυψίματος 1.400 στροφές/λεπτό
- Επιλογές/σήμα

2 Οθόνη ενδείξεων*
Έμφανίζει τις ρυθμίσεις που έχουν επιλεγεί (π.χ. αριθμός στροφών στυψίματος, χρόνος στεγνώματος), την πρόοδο του τρέχοντος προγράμματος και την κατάσταση του προγράμματος.

- Πρόοδος προγράμματος:
 - ↓ (Πρόπλυση)
 - ☼ (Πλύση)
 - ☼ (Ξβγαλμα)
 - ⊙ (Final Spin)
 - ☼ (Στέγνωμα)
- Επιλογές στεγνώματος:
 - ⌚ (Στέγνωμα Χρόνος)
 - ☼ (Στέγνωμα σιδερώματος)
 - ☼ (Στέγνωμα ντουλάπας)
 - ☼+ (Δυνατό στέγνωμα)
- Βοηθητικές οθόνες ενδείξεων:
 - ⌚ (Ξεκινήστε το πρόγραμμα.)
 - ⌚ (Λήξη σε)
 - ☼ (Ασφάλεια παιδιών)
 - ⊙ (Καθαρισμός χνουδιών) kg (Φορτίο)

3 Πλήκτρα*

- Θερμοκρασία  °C:
Εξατομικευμένη ρύθμιση της θερμοκρασίας πλύσης.
- Ταχύτητα στύψιματος:
Εξατομικευμένη ρύθμιση του αριθμού στροφών στύψιματος.
- Options (παράδοσης): Ρύθμιση των επιλογών πλύσης.
- Σετ: Ενεργοποίηση/
Απενεργοποίηση των επιλεγμένων επιλογών πλύσης.
- Λήξη σε Καθυστερεί την έναρξη του προγράμματος.
- Στέγνωμα  : Ρυθμίζει τις επιλογές στεγνώματος









Εναρξη/Παύση  Ξεκινά και σταματά το πρόγραμμα πλύσης.



4 Επιλογέας προγράμματος*

Για την ενεργοποίηση και απενεργοποίηση του πλυντηρίου-στεγνωτηρίου και για την επιλογή του προγράμματος, μπορεί να στραφεί και προς τις δύο κατευθύνσεις. Μη γυρίσετε τον επιλογέα προγράμματος όταν η πλύση/το στέγνωμα είναι σε πρόοδο.

* Ανάλογα με το μοντέλο.

Επιλογές

Επιλογή	Περιγραφή
 (Πρόπλυση)	Πρόπλυση στους 35 °. Κατάλληλο για πολύ λερωμένα ρούχα.
 (Ταχύτητα στύψιματος)	Ο αριθμός στροφών στύψιματος μπορεί να ρυθμιστεί εξατομικευμένα για κάθε πρόγραμμα. Για τη ρύθμιση του αριθμού στροφών στύψιματος, πατήστε επανειλημμένα το πλήκτρο  (Στύψιμο) μέχρι να εμφανιστεί ο απαραίτητος αριθμός στροφών στύψιματος.
 (Σταμάτημα στο ξέβγαλμα)	Απενεργοποιεί τη λειτουργία στύψιματος. Τα ρούχα παραμένουν στο νερό ξέβγαλματος.
 (Εντατικό)	Παρατεταμένος χρόνος πλύσης. Κατάλληλο για πολύ λερωμένα ρούχα με λεκέδες στεγνώματος. Δεν μπορεί να συνδυαστεί με το Flexi Time
 (Λιγότερο σιδέρωμα)	Ειδική ακολουθία στύψιματος με επακόλουθο ανακάτεμα φορτίου. Απαλό τελικό στύψιμο με μειωμένη ταχύτητα. Ελαφρά αυξημένη υπόλοιπη υγρασία των ρούχων. Μειώνει το τσαλάκωμα και τα ρούχα είναι ευκολότερα να σιδερωθούν.
 (Επιπλέον νερό)	Αυξημένη στάθμη νερού και πρόσθετος κύκλος ξέβγαλματος. Για περιοχές με πολύ μαλακό νερό ή για περαιτέρω βελτίωση του αποτελέσματος ξέβγαλματος. Τα υπολείμματα απορρυπαντικού απομακρύνονται.
 (Flexi Time)	Ρυθμίζει τον χρόνο πλύσης: Κανονικός-Μεσαίος-Σύντομος.

Επιλογή	Περιγραφή
 (Signal)	Ενεργοποιεί ή απενεργοποιεί το ακουστικό σήμα.
 (Λήξη σε)	Μπορείτε να αναβάλλετε την έναρξη του προγράμματος, προτού αρχίσει. Χρησιμοποιώντας τον υπολοιπό χρόνο, μπορείτε να καθορίσετε πότε θα λήξει το επιλεγμένο πρόγραμμα. Ο υπολοιπό χρόνος μπορεί να ρυθμιστεί σε βήματα της μιας ώρας, μέχρι το πολύ 24 ώρες. Πατήστε επανειλημμένα το πλήκτρο  (Λήξη σε), μέχρι να εμφανιστεί ο απαιτούμενος αριθμός ωρών. Μετά πατήστε το πλήκτρο Έναρξη/Στάση, το πρόγραμμα θα ξεκινήσει μετά από μια καθυστέρηση σύμφωνα με τον ρυθμισμένο υπολοιπό χρόνο. Ο απαιτούμενος χρόνος μέχρι τη λήξη του προγράμματος, εμφανίζεται στην οθόνη ενδείξεων.

Επιλογές στεγνώματος

Επιλογή	Περιγραφή
(Πλήκτρο στεγνώματος)	Τα προγράμματα στεγνώματος μπορούν να προσαρμοστούν εξατομικευμένα επιλέγωντας τις επιλογές στεγνώματος. - Πατήστε επανειλημμένα το πλήκτρο στεγνώματος, μέχρι να εμφανιστεί η απαιτούμενη επιλογή στεγνώματος στην οθόνη ενδείξεων. - Για απενεργοποίηση, πατήστε επανειλημμένα το πλήκτρο στεγνώματος, μέχρι να εμφανιστεί 00:00 στην οθόνη ενδείξεων.
(Στέγνωμα Χρόνος)	Ο χρόνος στεγνώματος μπορεί να ρυθμιστεί μεταξύ 2:40 και 0:00 πατώντας επανειλημμένα το πλήκτρο στεγνώματος.
(Στέγνωμα σιδερώματος)	Η υπόλοιπη υγρασία των ρούχων είναι αυξημένη. Διευκολύνει το σιδέρωμα.
(Στέγνωμα ντουλάπας)	Τα ρούχα είναι στεγνά και έτοιμα για φύλαξη
(Δυνατό στέγνωμα)	Τα ρούχα στεγνώνουν εντατικά. Κατάλληλο για ρούχα που είναι δύσκολο να στεγνώσουν.
Τα ρούχα είναι στεγνά και έτοιμα για φύλαξη	Τα ρούχα στεγνώνουν εντατικά. Κατάλληλο για ρούχα που είναι δύσκολο να στεγνώσουν.



Μόνο πλύσιμο

- Γυρίστε τον επιλογέα προγράμματος στο επιθυμητό πρόγραμμα, π.χ.Βαμβακερά 60°C
 - Η οθόνη ενδείξεων δείχνει εναλλάξ τον υπολοιπόμενο χρόνο και τη συνιστώμενη ποσότητα ρούχων σεkg
- Εάν είναι απαραίτητο, προσαρμόστε τη θερμοκρασία και τον αριθμό στροφών στυψίματος και επιλέξτε οποιαδήποτε επιλογή για το εξατομικευμένο πρόγραμμά σας.
 - Η λειτουργία (Στέγνωμα) δεν πρέπει να ενεργοποιηθεί.
- Φορτώστε τα ρούχα.
 - Τηρείτε τη μέγιστη ποσότητα ρούχων.
 - Πίνακας προγραμμάτων.
- Πατήστε το Έναρξη/Παύση
 - Ο υπολοιπόμενος χρόνος εμφανίζεται στην οθόνη ενδείξεων
 - Το πρόγραμμα πλύσης ξεκινά.

Μόνο στέγνωμα

- Γυρίστε τον επιλογέα προγράμματος στο επιθυμητό πρόγραμμα στεγνώματος
 - Η οθόνη ενδείξεων δείχνει εναλλάξ τον υπολοιπόμενο χρόνο και τη συνιστώμενη ποσότητα ρούχων σε κιλά.
- Πατήστε το (Στέγνωμα), για τη ρύθμιση των επιλογών στεγνώματος.
 - Εάν δεν κάνετε μια επιλογή, ρυθμίζεται η επιλογή (Στέγνωμα ντουλάπας).
- Φορτώστε τα ρούχα.
 - Τηρείτε τη μέγιστη ποσότητα ρούχων.
 - Πίνακας προγραμμάτων.

Πλύσιμο και στεγνώμα

- Γυρίστε τον επιλογέα προγράμματος στο επιθυμητό πρόγραμμα, π.χ.Βαμβακερά 60° C
 - Η οθόνη ενδείξεων δείχνει εναλλάξ τον υπολοιπόμενο χρόνο ⏱(Υπολειπόμενος χρόνος), τη συνιστώμενη ποσότητα ρούχων και kg
- Εάν είναι απαραίτητο, προσαρμόστε τη θερμοκρασία και τον αριθμό στροφών στυψίματος και επιλέξτε οποιαδήποτε επιλογή για το εξατομικευμένο πρόγραμμά σας.
- Πατήστε το πλήκτρο  (Στέγνωμα), για τη ρύθμιση των επιλογών στεγνώματος.
- Φορτώστε τα ρούχα.
 - Τηρείτε τη μέγιστη ποσότητα ρούχων.
 - Πίνακας προγραμμάτων.
- Πατήστε το Έναρξη/Παύση 

Το πρόγραμμα στεγνώματος που εκτελείται, καθορίζεται αυτόματα από το πρόγραμμα πλύσης, βλέπε τον πίνακα προγραμμάτων.

Αλλαγή του προγράμματος

Για να αλλάξετε το πρόγραμμα:

- Επιλέξτε ένα νέο πρόγραμμα.
- Πατήστε το πλήκτρο Έναρξη/Παύση .

Το νέο πρόγραμμα ξεκινά.



Τέλος του προγράμματος

- Τα προγράμματα πλύσης και στεγνώματος τερματίζονται αυτόματα. Στο πεδίο ενδείξεων εμφανίζεται **End**.
 - Γυρίστε τον επιλογέα προγράμματος στο Off.
 - Αφαιρέστε τα ρούχα από τον κάδο.
 - Αφήνετε την πόρτα ανοιχτή, για να επιτρέψετε στο εσωτερικό του πλυντηρίου-στεγνωτηρίου να στεγνώσει.
 - Κλείστε τη βάνα του νερού (όχι απαραίτητο σε μοντέλα με Aqua-Stop).



Ακύρωση του προγράμματος

Πατήστε και κρατήστε πατημένο το πλήκτρο Έναρξη/Παύση, μέχρι να εμφανιστεί **00:00**.

Για προγράμματα πλύσης με υψηλές θερμοκρασίες:

- Για να κρυώσουν τα ρούχα: Επιλέξτε +⊕+Spin (Ξέβγαλα/Στύψιμο)
- Πατήστε το πλήκτρο Έναρξη/Παύση .

Για προγράμματα με χαμηλές θερμοκρασίες:

- Επιλέξτε +⊕+Spin (Στύψιμο/Αντληση)
- Πατήστε το πλήκτρο Έναρξη/Παύση .

Εάν ακυρώσετε το πρόγραμμα στεγνώματος, τα ρούχα μπορεί να εξακολουθούν να είναι πολύ καυτά.

Rinse hold (Σταμάτημα στο ξέβγαλμα)

- Εάν η λειτουργία στυψίματος απενεργοποιήθηκε στην αρχή του κύκλου πλύσης, το πρόγραμμα πλύσης σταματά αυτόματα μετά το τελικό ξέβγαλμα. Η οθόνη ενδείξεων δείχνει STDP εναλλάξ με –:– Για να αδειάσετε το νερό ξεβγάλματος και, εάν απαιτείται, στύψτε τα ρούχα
 - Πατήστε το Spin (Στύψιμο) επανειλημμένα, μέχρι να ρυθμιστεί ο απαιτούμενος αριθμός στροφών στυψίματος. Το νερό απαντλείται και το πλυντήριο-στεγνωτήριο στύβει τα ρούχα. Το πρόγραμμα έχει ολοκληρωθεί όταν εμφανίζεται **End** στην οθόνη ενδείξεων.
 - Ο μέγιστος αριθμός στροφών στυψίματος εξαρτάται από το επιλεγμένο πρόγραμμα πλύσης.
- Εάν δεν επιθυμείται να στύψετε τα ρούχα:
 - Πατήστε το πλήκτρο στυψίματος (εμφανίζεται ο υπολοίπόμενος χρόνος για την απάντηση). Το νερό απαντλείται, αλλά το πλυντήριο-στεγνωτήριο δε στύβει τα ρούχα. Το πρόγραμμα έχει ολοκληρωθεί όταν εμφανίζεται **End** στην οθόνη ενδείξεων.
 - Θέστε τον επιλογέα προγράμματος στο Off
 - Αφαιρέστε τα ρούχα.
 - Αφήνετε την πόρτα ανοιχτή, για να επιτρέψετε στο εσωτερικό του πλυντηρίου-στεγνωτηρίου να στεγνώσει.
 - Κλείστε τη βάνα του νερού (όχι απαραίτητο σε μοντέλα με Aqua-Stop).



Ρούχα

Προετοιμασία των ρούχων για την πλύση

Προστασία του πλυντηρίου και της συσκευής σας

Προσοχή!

Ζημιά στη συσκευή/στα υφάσματα

Ξένα αντικείμενα (π.χ. κέρματα, συνδετήρες χαρτιών, βελόνες, καρφιά) μπορεί να προξενήσουν ζημιά στα ρούχα ή σε εξαρτήματα της συσκευής.

Όταν προετοιμάζετε τα ρούχα σας, πρέπει να προσέξετε τις ακόλουθες οδηγίες:

- Ακολουθείτε πάντοτε τις οδηγίες του κατασκευαστή, όταν δοσομετρείτε όλα τα απορρυπαντικά, τα βοηθητικά μέσα καθαρισμού, τα μέσα φοντίδας και τα μέσα καθαρισμού.
- Μην υπερβαίνετε τη μέγιστη ποσότητα ρούχων. Η υπερπλήρωση θα επηρεάσει το αποτέλεσμα πλύσης.
- Κρατήστε τα απορρυπαντικά και τα μέσα καθαρισμού για την προεπεξεργασία των ρούχων (π.χ. καθαριστικό λεκέδων, σπρέι πρόπλυσης, κ.α.) μακριά από τις επιφάνειες της συσκευής. Χρησιμοποιώντας ένα υγρό πανί, απομακρύνετε αμέσως όλα τα υπολείμματα σπρέι και τα άλλα τυχόν υπολείμματα ή σταγονίδια.
- Αδειάστε όλες τις τσέπες. Αφαιρέστε όλα τα ξένα αντικείμενα.
- Αφαιρέστε τα μεταλλικά αντικείμενα (συνδετήρες χαρτιών, κτλ.).
- Γυρίστε τα παντελόνια, τα πλεκτά και τα ρούχα με ειδική ύφανση, π.χ. φόρμες γυμναστικής, μπλουζάκια ή φούτερ από την ανάποδη μεριά.
- Βεβαιωθείτε, ότι οι στηθόδεσμοι με μπαλάνες πλένονται στο πλυντήριο.
- Πλύνετε τα λεπτά/ευπαθή σε ένα δίχτυ ή μια σακούλα (κάλτσες, στηθόδεσμοι με μπαλάνες κτλ.).
- Κλείστε τα φερμουάρ, κουμπώστε τα καλύμματα.

el Ρούχα

- Βουρτσίστε την άμμο από τις τσέπες και τα ρεβέρ.
- Αφαιρέστε τα πιαστράκια από τις κουρτίνες ή βάλτε τα μέσα σ' ένα δίχτυ/σακούλα.

Υπόδειξη: Όσο μεγαλύτερος ο αριθμός στροφών στυψίματος στη φάση στυψίματος, τόσο μεγαλύτερος ο θόρυβος και τόσο λιγότερη η εναπομείνουσα υγρασία

Ταξινόμηση των ρούχων





Ταξινομήστε τα ρούχα σας σύμφωνα με τις οδηγίες φροντίδας και τις υποδείξεις του κατασκευαστή στις ετικέτες φροντίδας των ρούχων, ανάλογα με:

- Το είδος υφάσματος/ινών
- Χρώμα

Υπόδειξη: Τα ρούχα μπορεί να ξεβάψουν. Πλένετε τα λευκά ρούχα ξεχωριστά από τα χρωματιστά. Πλένετε τα νέα χρωματιστά ρούχα την πρώτη φορά ξεχωριστά.

- Ρύπανση
Πλένετε τα ρούχα με το ίδιο επίπεδο ρύπανσης μαζί.
Μερικά παραδείγματα επιπέδων ρύπανσης μπορείτε να βρείτε στο κεφάλαιο
 - **Ελαφρά:** Καμία ανάγκη προεπεξεργασίας.
 - **Κανονική:** Λερωμένα ρούχα.
 - **Μεγάλη:** Φορτώνετε λιγότερα ρούχα, χρειάζεται πρώτα προεπεξεργασία ή μούλιασμα των ρούχων.
 - **Λεκέδες:** Απομακρύνετε/επεξεργαστείτε προηγουμένως τους λεκέδες, όσο είναι ακόμη νωποί. Πρώτα υγράνετέ τους με σαπουνάδα, μην τους τρίψετε. Μετά, πλύνετε τα ρούχα με το κατάλληλο πρόγραμμα. Μερικές φορές οι δύσκολοι λεκέδες μπορούν να αφαιρεθούν μόνο μετά από πολλά πλυσίματα.

- Σύμβολα στις ετικέτες φροντίδας των ρούχων



-  Κατάλληλα για κανονική διαδικασία πλύσης, π.χ. πρόγραμμα Cottons (Βαμβακερά)
-  Μια προσεκτική διαδικασία πλύσης είναι απαραίτητη, π.χ. πρόγραμμα Easy Care (Συνθετικά)
-  Απαιτείται ιδιαίτερα ήπια διαδικασία πλύσης, π.χ. πρόγραμμα Delicate/Silk (Μεταξωτά) Κατάλληλο για πλύση με το χέρι, π.χ. πρόγραμμα  Wool (Μάλλινα)
-  Δεν πλένονται στο πλυντήριο ρούχων.

Προετοιμασία των ρούχων για το στέγνωμα

Υπόδειξη: Για να εξασφαλίσετε ένα ομοιόμορφο αποτέλεσμα στεγνώματος, ταξινομήστε τα ρούχα ανάλογα με:

- Το είδος του υφάσματος
- Τα σύμβολα φροντίδας, τα οποία υπάρχουν στις ετικέτες φροντίδας των ρούχων.

Στεγνώνετε μόνο ρούχα που φέρουν την ετικέτα "Κατάλληλα για στεγνωτήριο" ή τα οποία έχουν τα ακόλουθα σύμβολα φροντίδας:

-  : Στέγνωμα σε κανονική θερμοκρασία
-  : Στέγνωμα σε χαμηλή θερμοκρασία (στέγνωμα ευαίσθητων)

Τα ακόλουθα υφάσματα δε θα πρέπει να στεγνώνονται σε στεγνωτήρια:

-  = Σύμβολο φροντίδας "Μην το στεγνώνετε"
- Ευαίσθητα (μεταξωτά, συνθετικές κουρτίνες).
- Υφάσματα, τα οποία εμπεριέχουν αφρώδες καουτσούκ ή παρόμοια υλικά.

- Υφάσματα, τα οποία είναι επεξεργασμένα με εύφλεκτα υγρά, π.χ. με καθαριστικό λεκέδων, πετρελαϊκός αιθέρας, διαλύτες. Κίνδυνος έκρηξης!
- Υφάσματα, τα οποία εμπεριέχουν ακόμη σπρέι μαλλιών ή παρόμοιες ουσίες.

Υποδείξεις

- Πριν το στέγνωμα τα υφάσματα που πλένονται στο χέρι πρέπει να στυφτούν με τον κατάλληλο αριθμό στροφών στυψίματος.
- Πριν το στέγνωμα, στύψτε τα ρούχα με τον κατάλληλο αριθμό στροφών. Συνιστάται ένας αριθμός στροφών στυψίματος πάνω από 1.000 στροφές ανά λεπτό για βαμβακερά, πάνω από 800 στροφές ανά λεπτό για ευαίσθητα υφάσματα.
- Μη σιδερώνετε τα πλυμένα ρούχα αμέσως μετά το στέγνωμα. Συνιστάται να γυρίσουν πρώτα τα ρούχα, για την ομοιόμορφη κατανομή της υπόλοιπης υγρασίας.
- Για να εξασφαλιστεί μια καλή απόδοση στεγνώματος τα παπλώματα, τα φροτέ και τα άλλα μεγάλα υφάσματα πρέπει να στεγνώνουν ξεχωριστά. Μη στεγνώνετε περισσότερα από 6 φροτέ υφάσματα (ή 4 κιλά).
- Μην υπερβαίνετε τη μέγιστη ποσότητα ρούχων.



Απορρυπαντικά και μέσα φροντίδας

Μπορείτε να προστατεύσετε τη συσκευή σας επιλέγοντας και χρησιμοποιώντας κατάλληλα απορρυπαντικά και μέσα φροντίδας. Μπορείτε να χρησιμοποιείτε όλα τα απορρυπαντικά και τα μέσα φροντίδας που είναι διαθέσιμα για τη συσκευή σας.

Υπόδειξη: Διαβάστε τις πληροφορίες ασφαλείας → Σελίδα 5 για να διασφαλίσετε ότι χρησιμοποιείτε τη συσκευή σας με ασφαλή τρόπο.

Οι οδηγίες του κατασκευαστή σχετικά με τη χρήση και τη δοσολογία βρίσκονται στη συσκευασία.

Υποδείξεις

- Χρησιμοποιείτε μόνο υγρά απορρυπαντικά σε ρευστή κατάσταση
- Μην ανακατεύετε διαφορετικά υγρά απορρυπαντικά
- Μην ανακατεύετε το απορρυπαντικό και το μαλακτικό ρούχων
- Μην χρησιμοποιείτε προϊόντα που έχουν αναπτύξει επιφανειακή στρώση ή έχουν πήξει πολύ
- Μη χρησιμοποιείτε προϊόντα που περιέχουν διαλύτες, καυστικά μέσα ή πτητικές ουσίες (π.χ. λευκαντικά)
- Χρησιμοποιείτε βαφές με μέτρο, επειδή τα άλατα μπορούν να προκαλέσουν ζημιά στα μέρη από ανοξειδωτο χάλυβα
- Μην χρησιμοποιείτε λευκαντικά στη συσκευή

Σύσταση απορρυπαντικού

Αυτή η πληροφορία έχει σκοπό να σας βοηθήσει να επιλέξετε το σωστό απορρυπαντικό για τα ρούχα σας.

Υφάσματα	Απορρυπαντικό	Πρόγραμμα	Θερμοκρασία
Ανθεκτικά στη θερμότητα λευκά υφάσματα, κατασκευασμένα από βαμβακερά ή λινά υλικά	Στάνταρ απορρυπαντικό με φθορίζοντα λευκαντικά	Cottons	Από κρύο έως και 90 °C
Χρωματιστά υφάσματα, κατασκευασμένα από λινά ή βαμβακερά υλικά	Απορρυπαντικό για χρωματιστά χωρίς λευκαντικό ή φθορίζοντα λευκαντικά	Cottons	Από κρύο έως και 60 °C
Χρωματιστά υφάσματα από ευαίσθητα ή συνθετικά υλικά	Απορρυπαντικό για χρωματιστά/ευαίσθητα χωρίς φθορίζοντα λευκαντικά	Easy Care	Από κρύο έως και 60 °C
Ευαίσθητα υφάσματα από μετάξι ή βισκόζη	Μεταξωτά	Delicates/Silk	Από κρύο έως και 40 °C
Μάλλινα	Απορρυπαντικό για μάλλινα	Wool	Από κρύο έως και 40 °C

Συμβουλή: Επισκεφτείτε την ιστοσελίδα www.cleanright.eu για να βρείτε περαιτέρω πληροφορίες σχετικά με τα απορρυπαντικά, μέσα φροντίδας και μέσα καθαρισμού για την οικιακή χρήση.

Επισκόπηση προγραμμάτων

Επλέξιμα προγράμματα *

Προγράμματα πλύσης*

Όνομα του προγράμματος

Σύντομη επεξήγηση του προγράμματος και για ποια υφάσματα είναι κατάλληλο

Cottons (Βαμβακερά)

Κατάλληλο για ανθεκτικά υφάσματα, υφάσματα ανθεκτικά στη θερμότητα, βαμβακερά και λινά. - Χρωματιστά μέχρι και 60 °C. - Λευκά 60 °C μέχρι 90 °C

Eco 40-60

Πρόγραμμα πλύσης για το καλύτερο δυνατό αποτέλεσμα πλύσης με ελάχιστη κατανάλωση ενέργειας και νερού. Πλύση βαμβακερών, λινών ή ανάμεικτων υφασμάτων. Κατάλληλο για την πλύση κανονικά λερωμένων βαμβακερών υφασμάτων και στέγνωμα για άμεση αποθήκευση σε ντουλάπα.

Το πρόγραμμα πλύσης και στεγνώματος μπορεί να ενεργοποιηθεί με την επιλογή του προγράμματος **Eco 40-60** και την ενεργοποίηση του **Πλύσιμο και στέγνωμα**.

Easy Care (Συνθετικά)

Πρόγραμμα πλύσης για λιγότερο ανθεκτικά υφάσματα, βαμβακερά και λινά, από συνθετικές ίνες ή ανάμεικτα υφάσματα. Συνιστάται να ταξινομήσετε τα ρούχα ανά χρώμα.

Delicate/Silk (Μεταξωτά)

Απαλό πρόγραμμα για ευαίσθητα, πλενόμενα υφάσματα, π.χ. μετάξι, σατέν, συνθετικά ή ανάμεικτα υφάσματα (π.χ. κουρτίνες). Απαλό στύψιμο μεταξύ των κύκλων ξεβγάλματος και μειωμένος αριθμός στροφών στύψιματος.

Wool (Μάλλινα)

Τα μάλλινα κατασάρωνουν όταν υπόκεινται σε θερμότητα, υγρασία και κίνηση.

Το πρόγραμμα μάλλινων λαμβάνει αυτές τις ιδιότητες υπόψη και βρίσκει έναν συμβιβασμό μεταξύ ακινησίας και κίνησης. Κατάλληλο για υφάσματα που πλένονται στο χέρι ή στο πλυντήριο, μάλλινα ή μείγμα μάλλινων.

Υπόδειξη: Για να αποφευχθεί η συρρίκνωση ρούχων, μετά το στέγνωμα εξακολουθούν να περιέχουν μια μικρή ποσότητα νερού, αφαιρέστε τα ρούχα το συντομότερο δυνατό μετά το τέλος του προγράμματος και απλώστε τα επίπεδα για να στεγνώσουν.

Rapid 15' (Γρήγορο 15')

Σύντομο πρόγραμμα για εύκολα στη φροντίδα, ελαφρά λερωμένα υφάσματα, βαμβακερά, λινά, συνθετικά ή μείγματα. Κατάλληλο για το φρεσκάρισμα ρούχων ή για την πλύση νέων ρούχων, προτού φορεθούν για πρώτη φορά.

Mix (Ανάμεικτα)

Για ανάμεικτα ρούχα από διάφορα ανθεκτικά υφάσματα και υφάσματα εύκολα στη φροντίδα

Sportswear (Αθλητικά/Μικροϊνες)

Για πλύσιμο λειτουργικών ενδυμάτων και αθλητικών ρούχων από μικροϊνες και συνθετικά. Μειωμένο τσάκισμα και επιπλέον κύκλο ξεβγάλματος.

* Ανάλογα με το μοντέλο και το πρόγραμμα.

Προγράμματα πλύσης*

Allergy Plus (Αντιαλλεργικό)

Για πλύσιμο υφασμάτων με αυξημένες απαιτήσεις υγιεινής ή εκείνων που θα χρησιμοποιηθούν από αλλεργικούς. Η θερμοκρασία παραμένει σταθερή κατά τη διαδικασία πλύσης. Πιο εντατικό ξεβγαλμα με αυξημένο Στάθμη νερού. Υφάσματα που φοριούνται και είναι εύκολα περιποιημένα από βαμβάκι ή λινό.

Night Wash (Νυχτερινή Πλύση)

Ιδιαίτερα σιγανό πρόγραμμα πλύσης με ένα μειωμένο τέλικο στύψιμο. Τρόπος λειτουργίας "Sleep". Μόλις το πρόγραμμα τελειώσει, σβήνει η οθόνη ενδείξεων, μπορεί όμως να επανεργοποιηθεί πατώντας οποιαδήποτε πλήκτρο.

* Ανάλογα με το μοντέλο και το πρόγραμμα.

Προγράμματα στεγνώματος

Intensive Dry (Εντατικό στέγνωμα)

Εντατικό στέγνωμα για & (ανθεκτικά υφάσματα), στους 90 °C.

Gentle Dry (Απαλό στέγνωμα)

Απαλό στέγνωμα για & (υφάσματα εύκολα στη φροντίδα), 60 °C.

* Ανάλογα με το μοντέλο και το πρόγραμμα.

Ειδικά προγράμματα*

/CLN (Απομακρυνση χνουδιών)

Ο κάδος πρέπει να είναι άδειος.

Το πρόγραμμα είναι σχεδιασμένο για την απομάκρυνση οποιονδήποτε εναποθέσεων χνουδιών. Το σύμβολο καθαρισμού ανάβει και εμφανίζεται CLN στην οθόνη ενδείξεων.

Για το τρέξιμο του "Fluff Clean I" (κύκλος αφαίρεσης χνουδιών):

1. Βεβαιωθείτε ότι ο κάδος είναι εντελώς άδειος και κλείστε την πόρτα.
2. Γυρίστε τον επιλογέα προγράμματος στο "Fluff Clean I" (κύκλος αφαίρεσης χνουδιών)
3. Πατήστε το πλήκτρο  (Start/Pause).

Το πρόγραμμα "Fluff Clean I" (κύκλος αφαίρεσης χνουδιών), μπορεί να τρέξει επίσης οποιαδήποτε στιγμή, χωρίς προτροπή από τη συσκευή.

* Ανάλογα με το μοντέλο και το πρόγραμμα.

Ειδικά προγράμματα***☰+⊕+Spin (Ξέβγαλμα/Στύψιμο)**

Ένας πρόσθετος κύκλος ξεβγάλματος με ένα τελικό στύψιμο. Όταν τα ρούχα πρέπει να αφαιρεθούν υγρά, ρυθμίστε τον αριθμό στροφών στυψίματος στις ☰ Ξέβγαλμα, προτού εκκινηθεί το πρόγραμμα

☰+⊕Empty +Spin (Στύψιμο/Αντληση)

Απαντήστε το νερό ξεβγάλματος, ακολουθώντας ένα πρόγραμμα με \$ (Σταμάτημα στο Ξέβγαλμα)

1. Γυρίστε τον επιλογέα προγράμματος στο ☰+⊕Empty+Spin (Στύψιμο/Αντληση).
2. Ρυθμίστε τον αριθμό στροφών στυψίματος στο ☰ (Σταμάτημα στο Ξέβγαλμα)
3. Πατήστε το Έναρξη/Παύση

Η στεγνώστε και στύψτε στον επιθυμητό αριθμό στροφών στυψίματος:

1. Γυρίστε τον επιλογέα προγράμματος στο ☰+⊕Empty+Spin (Στύψιμο/Αντληση)
2. Πατήστε το πλήκτρο ⊕ Spin (Στύψιμο) επανειλημμένα, μέχρι να ρυθμιστεί ο επιθυμητός αριθμός στροφών στυψίματος.
3. Πατήστε το Έναρξη/Παύση

* Ανάλογα με το μοντέλο και το πρόγραμμα.



Πίνακας στεγνώματος

Συνιστώμενο πρόγραμμα στεγνώματος	Ποσότητα ρούχων [κιλά]	☰ (Στέγνωμα ντουλάπας) [h:min]	☰ (Στέγνωμα σιδερώματος) [h:min]
☀ Intensive Dry (Εντατικό στέγνωμα)	1,5	1:40	1:30
	2	1:40	1:30
	2,5	1:50	1:40
	3	2:00	1:40
	3,5	2:10	1:50
	4	2:30	2:10
☀ Gentle Dry (Απαλό στέγνωμα)	1,5	1:30	1:00
	2	1:40	1:00
	2,5	1:50	1:30
	3	2:10	1:40

i Οι τιμές μπορεί να διαφέρουν από εκείνες που καθορίζονται ανάλογα με την υπέρταση και την υπόταση, το είδος του υφάσματος, τη σύνθεση των ρούχων που πρέπει να στεγνώσουν, την παραμένουσα υγρασία στο ύφασμα και την ποσότητα των ρούχων.

Κολλάρισμα

Υπόδειξη: Τα ρούχα δεν πρέπει να έχουν επεξεργαστεί με μαλακτικό.

1. Ενεργοποιήστε τη συσκευή.
2. Επιλέξτε το πρόγραμμα  **Ξέβγαλμα**.
3. Δοσομετρήστε την κόλλα στο θάλαμο  σύμφωνα με τις οδηγίες του κατασκευαστή (εάν χρειάζεται, καθαρίστε τον πρώτα).
4. Πατήστε ελαφρά το πλήκτρο .

Βάψιμο/ξεβάψιμο

Βαφές θα πρέπει να χρησιμοποιούνται μόνο στα πλαίσια των αναγκών του νοικοκυριού. Το αλάτι μπορεί να προξενήσει ζημιά στα μέρη από ανοξείδωτο χάλυβα. Ακολουθείτε πάντα τις οδηγίες του κατασκευαστή της βαφής ρούχων.

Μη χρησιμοποιείτε τη συσκευή για τη λεύκανση ρούχων.



Χειρισμός της συσκευής

Προετοιμασία της συσκευής

Η συσκευή ελέγχθηκε πριν την παράδοση. Για την απομάκρυνση του υπόλοιπου νερού από τη διαδικασία δοκιμής, ο πρώτος κύκλος πλύσης πρέπει να λάβει χώρα χωρίς ρούχα, χρησιμοποιώντας το πρόγραμμα Βαμβακερά 60°C.

Υποδείξεις

- Μη θέτετε ποτέ σε λειτουργία μια χαλασμένη συσκευή!
- Ενημερώστε την υπηρεσία εξυπηρέτησης πελατών!

1. Βάλτε το φινς στην πρίζα.



Προειδοποίηση Κίνδυνος θανάτου λόγω ηλεκτροπληξίας!

Κίνδυνος θανάτου σε περίπτωση επαφής με ηλεκτροφόρα μέρη.

- Μην τραβάτε ποτέ το φινς από την πρίζα, κρατώντας το καλώδιο.
- Τοποθετείτε/τραβάτε το φινς μόνο με στεγνά χέρια.

2. Ανοίξτε τη βάνα του νερού.

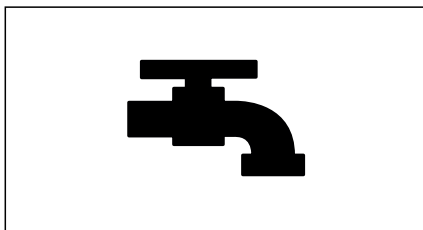

3. Ανοίξτε την πόρτα της συσκευής.

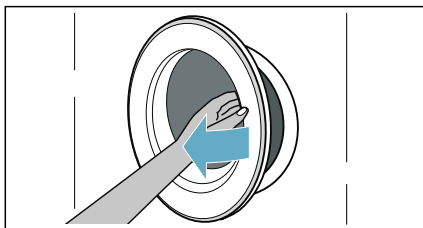

Επιλογή προγράμματος/ ενεργοποίηση συσκευής

Υπόδειξη: Εάν έχετε ενεργοποιημένη την ασφάλεια παιδιών, πρέπει πρώτα να την απενεργοποιήσετε, προτού μπορέσετε να ρυθμίσετε ένα πρόγραμμα.

Χρησιμοποιήστε τον επιλογέα προγράμματος, για να επιλέξετε το απαραίτητο πρόγραμμα. Ο επιλογέας προγράμματος μπορεί να περιστραφεί και στις δύο κατευθύνσεις.

Η συσκευή ενεργοποιείται.

Οι **προεπιλεγμένες ρυθμίσεις προγράμματος** για το επιλεγμένο πρόγραμμα εμφανίζονται διαδοχικά στην οθόνη ενδείξεων:

- Το μέγιστο φορτίο και
- η διάρκεια του προγράμματος και
- ...

Τοποθέτηση ρούχων στον κάδο

Τοποθετήστε τα ρούχα.

Κλείστε την πόρτα.

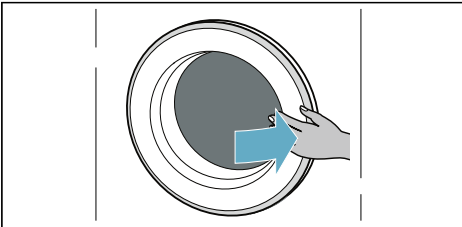
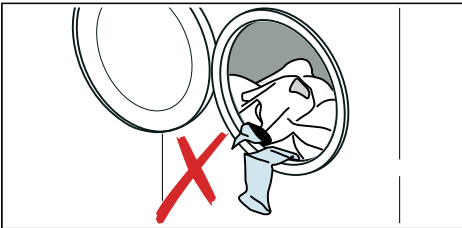

Υποδείξεις

- Ξεδιπλώστε και φορτώστε προταξινομημένα κομμάτια ρούχων. Ανακατεύετε τα μεγάλα και τα μικρά κομμάτια ρούχων. Τα κομμάτια ρούχων διαφορετικού μεγέθους κατανέμονται τα ίδια καλύτερα κατά τη διάρκεια της λειτουργίας στυψίματος. Ξεχωριστά κομμάτια ρούχων μπορεί να προκαλέσουν μια ανομοιόμορφη κατανομή του φορτίου.
- Προσέξτε τη μέγιστη καθορισμένη ποσότητα ρούχων. Η υπερπλήρωση επηρεάζει αρνητικά το αποτέλεσμα της πλύσης/του στεγνώματος και ευνοεί το τσαλάκωμα. Βεβαιωθείτε, ότι δε βρίσκονται κομμάτια ρούχων μαγκωμένα ανάμεσα στην πόρτα και στο λάστιχο στεγανοποίησης και κλείστε την πόρτα πλήρως.

Δοσομέτρηση και προσθήκη απορρυπαντικού και μέσου φροντίδας

Προσοχή!

Βλάβη στη συσκευή

Τα απορρυπαντικά και τα μέσα καθαρισμού για την προεπεξεργασία των ρούχων (π.χ. καθαριστικό λεκέδων, σπρέι πρόπλυσης, κ.α.), μπορεί να προκαλέσουν ζημιά στις επιφάνειες της συσκευής. Κρατάτε αυτά τα μέσα μακριά από τις επιφάνειες της συσκευής. Χρησιμοποιώντας ένα υγρό πανί, απομακρύνετε αμέσως όλα τα υπολείμματα σπρέι και άλλα τυχόν υπολείμματα/σταγονίδια.

Δοσομέτρηση

Ρυθμίστε τη δόση των απορρυπαντικών και μέσων φροντίδας σύμφωνα με:

- Τη σκληρότητα του νερού (ρωτήστε την εταιρεία ύδρευσης),
- τις προδιαγραφές του κατασκευαστή στη συσκευασία,
- την ποσότητα των ρούχων,
- τη ρύπανση.

Πλήρωση των θαλάμων

1. Τραβήξτε έξω τη θήκη απορρυπαντικού.

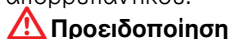

Προειδοποίηση

Ερεθισμός των ματιών/του δέρματος!

Εάν η θήκη του απορρυπαντικού είναι ανοιχτή, ενώ η συσκευή λειτουργεί, μπορεί να χυθεί απορρυπαντικό/μέσο φροντίδας.

Ανοίγεται τη θήκη προσεκτικά.

Εάν απορρυπαντικό/μέσο φροντίδας έρθει σε επαφή με τα μάτια ή το δέρμα, ξεπλύνετε καλά.

Σε περίπτωση ακούσιας κατάποσης, αναζητήστε ιατρική συμβουλή.

2. Προσθέστε απορρυπαντικό και/ή μέσο καθαρισμού.

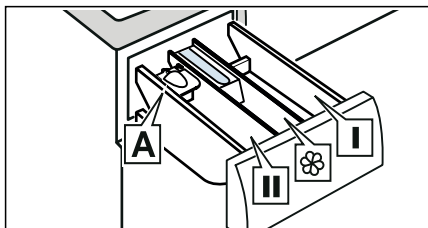

Θάλαμος I	Απορρυπαντικό για προεπεξεργασία και απολυμαντικό ρούχων. (μόνο για τη συσκευή με λειτουργία προεπεξεργασίας και απολύμανσης)
Θάλαμος ☼	Μαλακτικό, κόλλα. Μην υπερβαίνετε τη μέγιστη ποσότητα ρούχων.
Θάλαμος II	Απορρυπαντικό για την κύρια πλύση, αποσκληρυντικό νερού, λευκαντικό, καθαριστικό λεκέδων.
Θάλαμος A*	Για δοσομέτρηση υγρού απορρυπαντικού.

*ανάλογα με το μοντέλο

Υποδείξεις

- Ακολουθείτε πάντοτε τις οδηγίες του κατασκευαστή, όταν δοσομετρείτε όλα τα απορρυπαντικά, τα βοηθητικά μέσα καθαρισμού, τα μέσα φροντίδας και τα μέσα καθαρισμού.

- Αραιώνετε τα παχύρρευστα μαλακτικά και τα μέσα φορμαρίσματος με νερό. Αυτό θα εμποδίσει το φράξιμο.
- Προσέχετε κατά το άνοιγμα της θήκης του απορρυπαντικού, ενώ η συσκευή είναι σε λειτουργία.

Μεζούρα A* για υγρό απορρυπαντικό

*ανάλογα με το μοντέλο

Τοποθέτηση της μεζούρας A για τη μέτρηση της σωστής ποσότητας του υγρού απορρυπαντικού:

1. Τραβήξτε έξω τη θήκη απορρυπαντικού. Πιέστε προς τα κάτω το ένθετο και αφαιρέστε εντελώς τη θήκη.

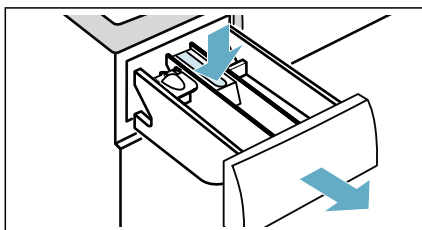

2. Σπρώξτε τη μεζούρα προς τα εμπρός, διπλώστε την προς τα κάτω και κουμπώστε την στη θέση της.

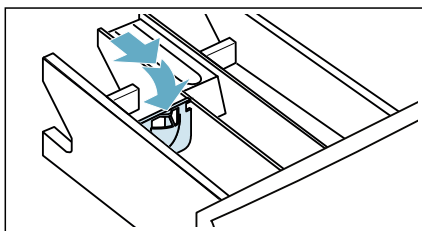

3. Επανατοποθετήστε τη θήκη.

Υπόδειξη: Μη χρησιμοποιείτε τη μεζούρα για απορρυπαντικά σε μορφή γέλης και σκόνη πλύσης ή για προγράμματα με προεπεξεργασία ή όταν έχει επιλεγεί χρόνος "Λήξη σε".

Ασφάλεια παιδιών

Μπορείτε να κλειδώσετε τη συσκευή για την αποφυγή μιας αθέλητης αλλαγής των λειτουργιών που ρυθμίσατε. Γι' αυτό, ενεργοποιήστε την ασφάλεια παιδιών.

Για την ενεργοποίηση ή απενεργοποίηση της ασφάλειας παιδιών:

Μετά την έναρξη του προγράμματος, πατήστε και κρατήστε πατημένα το πλήκτρο Επιλογές και το πλήκτρο Ρυθμίσεις.

- Το **☞** (**Ασφάλεια παιδιών**) ανάβει: Η ασφάλεια παιδιών είναι ενεργοποιημένη.

Υπόδειξη: Όταν λήξει το πρόγραμμα, ξεκλειδώνεται η πόρτα. Το **☞** (**Ασφάλεια παιδιών**) παραμένει ενεργοποιημένο για να σας υπενθυμίσει να απενεργοποιήσετε την ασφάλεια παιδιών.

Αφαίρεση ρούχων/ απενεργοποίηση συσκευής

1. Θέστε τον επιλογέα προγράμματος στο Off **Off (Ανενεργό)**.
2. Ανοίξτε την πόρτα και αφαιρέστε τα ρούχα.
3. Κλείστε τη βάνα του νερού.
Υπόδειξη: Δεν απαιτείται για μοντέλα Aqua-Stop.

Υποδείξεις

- Μην αφήσετε ρούχα μέσα στον κάδο. Θα μπορούσαν να "μπουν" στην επόμενη πλύση ή να βιάσουν κάποιο άλλο ρούχο.
- Αφαιρέστε τυχόν ξένα σώματα από τον κάδο και το λάστιχο στεγανοποίησης – κίνδυνος σκουριάς.
- Στεγνώστε το λάστιχο στεγανοποίησης.

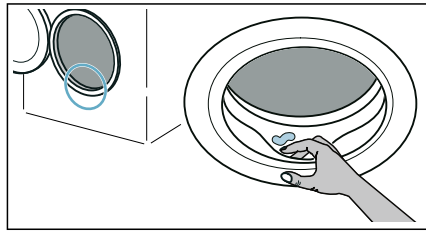

- Αφήστε την πόρτα και το συρτάρι του απορρυπαντικού ανοιχτά έτσι, ώστε να μπορεί να εξατμιστεί το υπόλοιπο νερό.
- Περιμένετε πάντοτε τη λήξη του προγράμματος, γιατί η συσκευή μπορεί να είναι ακόμα κλειδωμένη. Έπειτα, ενεργοποιήστε τη συσκευή και περιμένετε να ξεκλειδώσει.

Αισθητήρες

Σύστημα ελέγχου ζυγοστάθμισης

Το αυτόματο σύστημα ελέγχου ζυγοστάθμισης ανιχνεύει ανομοιόμορφες κατανομές των ρούχων και εξασφαλίζει μια ομοιόμορφη κατανομή των ρούχων με επανειλημμένο ξεκίνημα και σταμάτημα του στυψίματος.

Σε περίπτωση που τα ρούχα είναι πολύ ανομοιόμορφα κατανεμημένα, για λόγους ασφαλείας, μειώνεται ο αριθμός των στροφών στυψίματος ή δεν εκτελείται η λειτουργία στυψίματος.

Υπόδειξη: Τοποθετήστε τα μικρά και τα μεγάλα κομμάτια ρούχων ομοιόμορφα στον κάδο.



Καθαρισμός και συντήρηση



Προειδοποίηση

Κίνδυνος θανάτου!

Υπάρχει κίνδυνος ηλεκτροπληξίας, εάν αγγίξετε ηλεκτροφόρα μέρη. Γυρίστε τον επιλογέα προγράμματος στο Off **Off (Ανενεργό)**. Βγάλτε το φιν από την πρίζα.

Προσοχή!

Κίνδυνος πυρκαγιάς και έκρηξης!

Μπορεί να δημιουργηθούν τοξικές αναθυμιάσεις από τα μέσα καθαρισμού που περιέχουν διαλύτες, π.χ. βενζίνη καθαρισμού.

Μη χρησιμοποιείτε μέσα καθαρισμού που περιέχουν διαλύτες.

Προσοχή!

Η συσκευή μπορεί να υποστεί ζημιά!

Μέσα καθαρισμού που περιέχουν διαλύτες, π.χ. βενζίνη καθαρισμού, μπορεί να προκαλέσουν ζημιές σε επιφάνειες και εξαρτήματα στη συσκευή.

Μη χρησιμοποιείτε μέσα καθαρισμού που περιέχουν διαλύτες.

Περίβλημα συσκευής/Πίνακας ελέγχου

- Απομακρύνετε αμέσως τα ρούχα και τα υπολείμματα του μέσου καθαρισμού.
- Σκουπίστε με ένα μαλακό, υγρό πανί.
- Μη χρησιμοποιείτε τραχιά πανιά, σφουγγάρια ή απορρυπαντικά (καθαριστικό ανοξειδώτου χάλυβα).
- Μην καθαρίζετε τη συσκευή με εκτόξευση νερού.

Κάδος

Χρησιμοποιείτε μέσα καθαρισμού χωρίς χλώριο, μη χρησιμοποιείτε σύρμα καθαρισμού.

Σε περίπτωση που εμφανιστούν οσμές στη συσκευή ή για να καθαρίσετε τον κάδο, εκτελέστε το πρόγραμμα Fluff Clean (κύκλος αφαίρεσης χνουδιών) χωρίς ρούχα.

Απασβέστωση

Μια απασβέστωση δεν πρέπει να είναι απαραίτητη, σε περίπτωση που το απορρυπαντικό δοσολογείται σωστά. Ωστόσο, σε περίπτωση που είναι απαραίτητη, ακολουθήστε τις οδηγίες του κατασκευαστή για το μέσο απασβέστωσης. Κατάλληλα αποσκληρυντικά μπορείτε να προμηθευτείτε μέσω της ιστοσελίδας μας ή από το σέρβις πελατών.

Θήκη του απορρυπαντικού και περιβλήμα

Εάν η συσκευή περιέχει υπολείμματα απορρυπαντικού ή μαλακτικού ρούχων:

1. Τραβήξτε έξω τη θήκη απορρυπαντικού. Πιέστε προς τα κάτω το ένθετο και αφαιρέστε εντελώς τη θήκη.

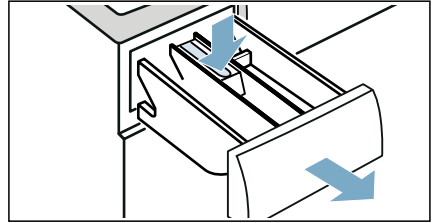

2. Για να αφαιρέσετε το ένθετο εξάρτημα, σπρώξτε το προς τα επάνω από κάτω με το δάκτυλό σας.

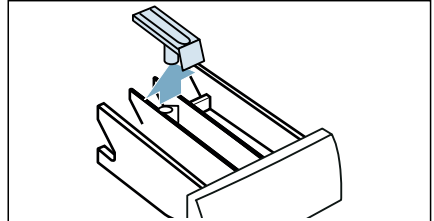

3. Καθαρίστε το θάλαμο του απορρυπαντικού και το ένθετο εξάρτημα με νερό και μια βούρτσα και στεγνώστε τα. Καθαρίστε επίσης το εσωτερικό του περιβλήματος.

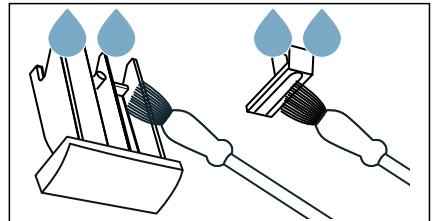

eI Καθαρισμός και συντήρηση

4. Τοποθετήστε το ένθετο εξάρτημα και ασφαλίστε το στη θέση του (σπρώξτε τον κύλινδρο πάνω στον πείρο οδηγό).

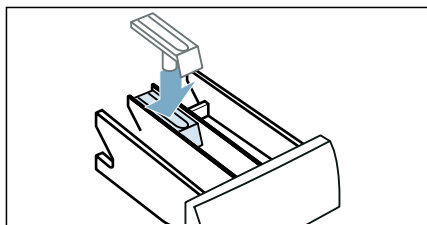

5. Σπρώξτε μέσα τη θήκη του απορρυπαντικού.

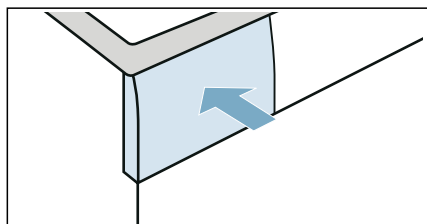

Υπόδειξη: Αφήστε τη θήκη του απορρυπαντικού ανοιχτή έτσι, ώστε να μπορεί να εξατμιστεί το υπόλοιπο νερό.

Αντλία εκκένωσης είναι μπλοκαρισμένη

Υπόδειξη: Κλείστε τη βάνα του νερού, έτσι ώστε να μην μπορεί να εισέλθει άλλο νερό και για να εξασφαλίσετε ότι το νερό αδειάζει με την αντλία.

Προειδοποίηση

Κίνδυνος ζεματισματος!

Όταν πλένετε σε υψηλές θερμοκρασίες το νερό ζεσταίνεται πάρα πολύ. Εάν έρθετε σε επαφή με το καυτό νερό, μπορεί να ζεματιστείτε.

Αφήστε πρώτα το νερό να κρυώσει.

1. Απενεργοποιήστε τη συσκευή. Βγάλτε το φις από την πρίζα.

2. Ανοίξτε τη θυρίδα σέρβις. Χρησιμοποιήστε ένα κατσαβίδι για να απελευθερώσετε τους πείρους ασφάλισης

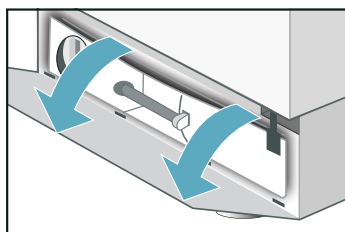
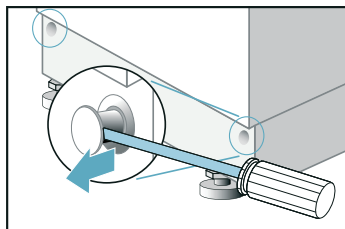

3. Ελευθερώστε τον εύκαμπο σωλήνα αποχέτευσης από τον σφιγκτήρα συγκράτησης.

Αφαιρέστε το πώμα στεγανοποίησης και αδειάστε το νερό σε ένα κατάλληλο δοχείο. Ίσως θα πρέπει να αδειάσετε μερικές φορές το δοχείο για το νερό άντλησης.

Επανατοποθετήστε το πώμα στεγανοποίησης και τοποθετήστε τον εύκαμπο σωλήνα αποχέτευσης ξανά στον σφιγκτήρα συγκράτησης.

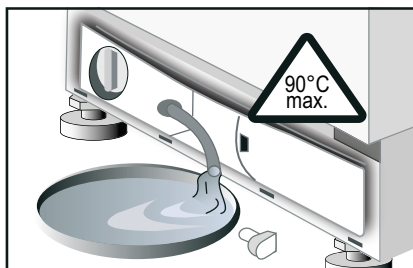

4. Ξεβιδώστε προσεκτικά το κάλυμμα της αντλίας, το υπόλοιπο νερό μπορεί να χυθεί έξω. Καθαρίστε το περίβλημα της αντλίας και αφαιρέστε όλα τα ξένα αντικείμενα. Η φτερωτή της αντλίας εκκένωσης πρέπει να είναι σε θέση να περιστρέφεται.

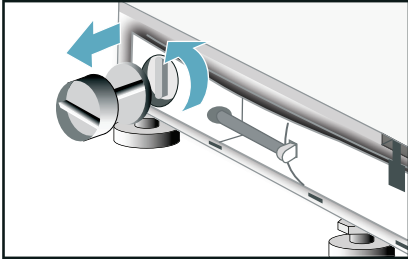

5. Αντικαταστήστε το κάλυμμα της αντλίας και βιδώστε το σφιχτά στη θέση του. Τοποθετήστε την προστασία χτυπήματος στις εσοχές 4 κλιπ και ασφαλίστε την στο περίβλημα χρησιμοποιώντας τους πείρους ασφάλισης.

Ο εύκαμπτος σωλήνας αποχέτευσης στο σιφόνι είναι φραγμένος

1. Θέστε τον επιλογέα προγράμματος στο Off. Τραβήξτε το φιν από την πρίζα.
2. Λύστε τον σφιγκτήρα του εύκαμπτου σωλήνα. Αφαιρέστε προσεκτικά τον εύκαμπτο σωλήνα άντλησης, το υπόλοιπο νερό μπορεί να χυθεί έξω.
3. Καθαρίστε τον εύκαμπτο σωλήνα άντλησης και το στόμιο σύνδεσης του σιφονιού.

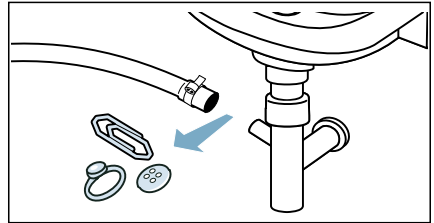

4. Τοποθετήστε ξανά τον εύκαμπτο σωλήνα άντλησης και ασφαλίστε το σημείο σύνδεσης χρησιμοποιώντας τον σφιγκτήρα του εύκαμπτου σωλήνα.

Το φίλτρο στην παροχή νερού είναι φραγμένο

Εκτόνωση της πίεσης του νερού στον εύκαμπτο σωλήνα παροχής:

1. Κλείστε τη βάνα του νερού.
2. Επιλέξτε το πλήκτρο  Ξέβγαλμα@Spin (Ξέβγαλμα/Στύψιμο) και εκκινήστε το πρόγραμμα. Αφήστε το πρόγραμμα να εκτελεστεί για περίπου 40 δευτερόλεπτα.
3. Θέστε τον επιλογέα προγράμματος στο Off (Ανενεργό)
4. Βγάλτε το φιν από την πρίζα.

Καθαρίστε τα φίλτρα:

1. Αποσυνδέστε τον εύκαμπτο σωλήνα από την πίσω πλευρά της συσκευής.

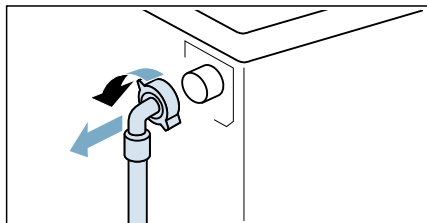

2. Χρησιμοποιήστε τσιμπίδα για να αφαιρέσετε το φίλτρο.

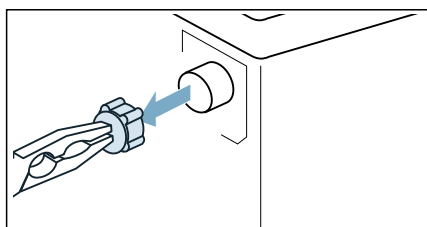

3. Καθαρίστε το φίλτρο με μια μικρή βούρτσα.

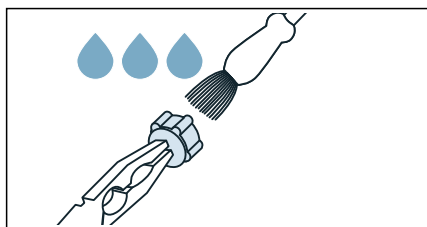

4. Συνδέστε τον εύκαμπτο σωλήνα και ελέγξτε για διαρροές.

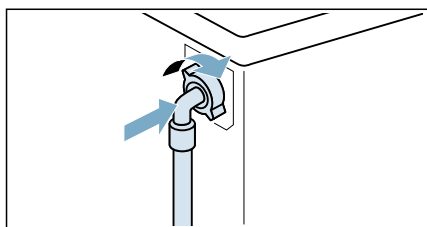

? Βλάβες και τι μπορείτε να κάνετε

Απασφάλιση έκτακτης ανάγκης

Π.χ. διακοπή ρεύματος ή σε περίπτωση απώλειας ισχύος

Το πρόγραμμα συνεχίζεται, όταν αποκατασταθεί η παροχή ρεύματος.

Ωστόσο, εάν πρέπει να αφαιρεθούν τα ρούχα, η πόρτα της συσκευής μπορεί να ανοίξει ως εξής:

⚠ Προειδοποίηση

Κίνδυνος ζεματίσματος!

Όταν πλένετε σε υψηλές θερμοκρασίες, υπάρχει κίνδυνος ζεματίσματος, εάν έρθετε σε επαφή με καυτό νερό και ρούχα.

Εάν είναι εφικτό, αφήστε τα πρώτα να κρυσώσουν.

Προσοχή!

Κίνδυνος όταν απλώνετε τα χέρια σας/ πιάνετε μέσα στον περιστρεφόμενο κάδο!

Εάν απλώσετε τα χέρια σας μέσα στον κάδο, ενώ περιστρέφεται, μπορεί να τραυματίσετε τα χέρια σας.

Μην απλώνετε τα χέρια σας μέσα στον κάδο, όταν περιστρέφεται.

Προσοχή!

Ζημιές από το νερό!

Οποιαδήποτε διαφυγή νερού μπορεί να προκαλέσει ζημιά.

Μην ανοίγετε την πόρτα, εάν φαίνεται νερό μέσα από το γυαλί.

1. Απενεργοποιήστε τη συσκευή. Βγάλτε το φισ από την πρίζα.
2. Αδειάστε το νερό → Σελίδα 46
3. Κατεβάστε την απασφάλιση έκτακτης ανάγκης με ένα εργαλείο και ανοίξτε ταυτόχρονα την πόρτα.

Πληροφορίες στην οθόνη ενδειξεων



Κωδικός βλάβης	
DPEN	Η πόρτα δεν έχει κλείσει σωστά. Κλείστε την πόρτα.
E I	Το σύστημα ελέγχου νερού ενεργοποιήθηκε. Αποσυνδέστε τη συσκευή από το ηλεκτρικό δίκτυο, κλείστε τη βάνα του νερού και ειδοποιήστε την υπηρεσία εξυπηρέτησης πελατών.
ES	Το νερό δεν εισέρχεται στη συσκευή. Βλέπε τη βλάβη: Καμία είσοδος νερού
EE PUMP	Το νερό δεν αντλείται. Βλέπε τη βλάβη: Καμία άντληση νερού
UnLoAd	Δεν πρόκειται για βλάβη! Το σύστημα ελέγχου ζυγοστάθμισης ανίχνευσε μια ανομοιομορφη κατανομή των ρούχων. Ο κύκλος αφαίρεσης χνουδιών δεν μπορεί να ξεκινήσει. Αφαιρέστε τα ρούχα.
HI End LO End	Δε λήφθηκε υπόψη η μέγιστη ή η ελάχιστη ποσότητα στεγνών ρούχων. Αναβοσβήνει εναλλακτικά στην οθόνη ενδειξεων HI/End ή LO/End. Βλέπε τις πληροφορίες για τη βλάβη "Αποτέλεσμα στεγνώματος μη ικανοποιητικό".
Άλλοι κωδικοί βλάβης χρησιμοποιούνται μόνο από την υπηρεσία εξυπηρέτησης πελατών. Σημειώστε τον κωδικό βλάβης για να πληροφορήσετε την υπηρεσία εξυπηρέτησης πελατών.	

Βλάβες και τι μπορείτε να κάνετε.

Βλάβη	Πιθανή αιτία	Ενέργεια αποκατάστασης
Το πρόγραμμα δεν ξεκινά	Το πλήκτρο Έναρξη/Παύση ▷■ δεν έχει πατηθεί.	Πατήστε το πλήκτρο Έναρξη/Παύση ▷■ .
	Έχει επιλεγεί ένας καθυστερημένος χρόνος έναρξης.	Το πλυντήριο-στεγνωτήριο ξεκινά μετά την ολοκλήρωση της περιόδου καθυστέρησης. Αλλάξτε τον χρόνο "Λήξη σε", εάν είναι απαραίτητο.
	Διακοπή ρεύματος. Ο καθυστερημένος χρόνος έναρξης που είχε επιλεγεί μηδενίστηκε.	Επανεπιλέξτε τον καθυστερημένο χρόνο έναρξης ή ξεκινήστε το πρόγραμμα αμέσως. Πατήστε το πλήκτρο Έναρξη/Παύση ▷■ .
	Η πόρτα δεν έχει κλείσει σωστά.	Κλείστε την πόρτα.
	Το φιλς δεν είναι σωστά συνδεδεμένο με την πρίζα.	Συνδέστε το φιλς σωστά
Ο μέγιστος αριθμός στροφών στύψιματος δεν μπορεί να ρυθμιστεί.	Ο μέγιστος αριθμός στροφών στύψιματος εξαρτάται από το επιλεγμένο πρόγραμμα.	Αλλάξτε το πρόγραμμα, όπως απαιτείται.
Το νερό δεν αντλείται.	Ο εύκαμπτος σωλήνας αποχέτευσης είναι μπλεγμένος.	Τοποθετήστε τον εύκαμπο σωλήνα αποχέτευσης σωστά.
	Η αντλία απορρυπαντικού είναι μπλοκαρισμένη.	Καθαρίστε την αντλία εκκένωσης .

Βλάβη	Πιθανή αιτία	Ενέργεια αποκατάστασης
Υπολείμματα απορρυπαντικού στη θήκη απορρυπαντικού.	Υγρό ή σβωλιασμένο απορρυπαντικό.	Καθαρίστε και στεγνώστε τη θήκη του απορρυπαντικού .
		Χρησιμοποιήστε τη μεζούρα για υγρό απορρυπαντικό.
Καμία είσοδος νερού.	Το φιλτράκι δεν είναι σωστά τοποθετημένο.	Τοποθετήστε το φιλτράκι σωστά.
	Η πόρτα δεν έχει κλείσει σωστά.	Κλείστε την πόρτα.
	Η βάννα του νερού δεν είναι ανοιχτή.	Ανοίξτε τη βάννα.
	Το φίλτρο στον εύκαμπο σωλήνα παροχής νερού είναι φραγμένο.	Καθαρίστε το φίλτρο στον εύκαμπο σωλήνα παροχής νερού.
	Ο εύκαμπος σωλήνας παροχής νερού είναι τρυπημένος ή τσακισμένος.	Ελέγξτε τον εύκαμπο σωλήνα παροχής νερού.
Έντονοι κραδασμοί κατά τη διάρκεια του στυψίματος.	Το πλυντήριο-στεγνωτήριο δεν είναι σωστά αλφαδιασμένο.	Αλφαδιάστε το πλυντήριο-στεγνωτήριο .
	Τα μπουλόνια ασφαλούς μεταφοράς δεν έχουν αφαιρεθεί.	Αφαιρέστε τα μπουλόνια ασφαλούς μεταφοράς .
Το πλυντήριο-στεγνωτήριο γεμίζει με νερό και το απαντλεί συνεχώς.	Ο εύκαμπος σωλήνας αποχέτευσης είναι τοποθετημένος πολύ χαμηλά.	Τοποθετήστε τον εύκαμπο σωλήνα αποχέτευσης σωστά.
Δε φαίνεται νερό στον κάδο.	Κανένα σφάλμα.	Κατά τη διάρκεια ορισμένων προγραμμάτων, η στάθμη του νερού δεν είναι ορατή.
Χύνεται νερό από τον πάτο της συσκευής.	Η κοχλιοσύνδεση (ρακόρ) του εύκαμπου σωλήνα παροχής έχει διαρροή.	Σφίξτε την κοχλιοσύνδεση (ρακόρ).
	Ο εύκαμπος σωλήνας αποχέτευσης έχει διαρροή.	Αναθέστε την αντικατάσταση του εύκαμπου σωλήνα αποχέτευσης στην υπηρεσία εξυπηρέτησης πελατών.
Διαφεύγει αφρός από τη θήκη απορρυπαντικού.	Χρησιμοποιήθηκε πάρα πολύ απορρυπαντικό.	Χρησιμοποιείτε μόνο απορρυπαντικό που είναι κατάλληλο για υφάσματα και για τη χρήση σε αυτόματα πλυντήρια. Βεβαιωθείτε ότι χρησιμοποιείτε τη σωστή δόσολογία.
Πολλαπλές προσπάθειες μέχρι να ξεκινήσει το στύψιμο.	Δεν πρόκειται για βλάβη. Το σύστημα ελέγχου ζυγοστάθμισης προσπαθεί να ανακαταβάλει τα ρούχα, ξεκινώντας πολλαπλές φορές το στύψιμο.	Πλένετε πάντοτε μαζί μεγάλα και μικρά ρούχα.

Βλάβη	Πιθανή αιτία	Ενέργεια αποκατάστασης
Τα αποτελέσματα της πλύσης δεν είναι ικανοποιητικά.	Οι μη καθαρές περιοχές είναι χειρότερα από ότι αναμενόταν.	✓Πρόπλυση Προεπεξεργαστείτε τους λεκέδες, εάν είναι απαραίτητο.
	Χρησιμοποιήθηκε πολύ λίγο ή λάθος απορρυπαντικό.	Χρησιμοποιήστε τη σωστή δοσολογία ενός κατάλληλου απορρυπαντικού, σύμφωνα με τις οδηγίες του κατασκευαστή.
	Ξεπεράστηκε η μέγιστη ποσότητα ρούχων.	Επιλέξτε την ποσότητα ρούχων που αντιστοιχεί στο πρόγραμμα.
Υπολείμματα απορρυπαντικού στα ρούχα.	Ορισμένα απορρυπαντικά χωρίς φωσφορικά περιέχουν αδιάλυτα στο νερό υπολείμματα που εμφανίζονται κατά την πλύση ως ελαφρές κηλίδες.	Ξεβγάλετε τα ρούχα ξανά ή χρησιμοποιήστε υγρό απορρυπαντικό. Βουρτσίστε τα ρούχα μετά το στέγνωμα.
Γκρι υπολείμματα στα ρούχα.	Ρύπανση που προκαλείται από αλοιφές, γράσο ή λάδι.	Πλύνετε τα ρούχα χρησιμοποιώντας τη μέγιστη δοσολογία απορρυπαντικού και τη μέγιστη επιτρεπόμενη θερμοκρασία - Βλέπε την ετικέτα φροντίδας.
Το πρόγραμμα θερμάστηκε απρόσμενα.	Πατήστε το πλήκτρο Έναρξη/Παύση που επιλέχθηκε κατά λάθος.	Ανοίξτε τη βάνα.
Αποτέλεσμα στεγνώματος μη ικανοποιητικό.	Τα ρούχα κολλούν στις πλευρές του κάδου μετά το στύψιμο	Χαλαρώστε τα ρούχα με το χέρι, ξεκινήστε το πρόγραμμα στεγνώματος.
	Κλειστή βάνα του νερού	Ανοίξτε τη βάνα
	Ο επιλεγμένος χρόνος στεγνώματος είναι πολύ σύντομος	Επιλέξτε τον χρόνο στεγνώματος ανάλογα με την ποσότητα ρούχων.
	Δε λήφθηκε υπόψη η μέγιστη ή η ελάχιστη ποσότητα ρούχων	Μόλις λήξει το πρόγραμμα: Ρυθμίστε την ποσότητα ρούχων, επιλέξτε ένα κατάλληλο πρόγραμμα στεγνώματος και επαναξεκινήστε.
Στύψιμο κατά τη διάρκεια του στεγνώματος.	Δεν αποτελεί βλάβη	Το "Thermo spin", που χρησιμοποιεί για αποτελεσματικό από άποψη κατανάλωσης ενέργειας στέγνωμα, ξεκινά μετά από έναν χρόνο στεγνώματος από περίπου 10 λεπτά.
Το μαλακτικό δεν ξεπλένεται πλήρως ή παραμένει πολύ νερό στον θάλαμο.	Το ένθετο του θαλάμου μαλακτικού δεν είναι σωστά προσαρτημένο ή είναι μπλοκαρισμένο.	Εάν είναι απαραίτητο, καθαρίστε το ένθετο του θαλάμου μαλακτικού και τοποθετήστε το σωστά στον θάλαμο.
Τα ρούχα δεν είναι στεγνά.	Η βάνα του νερού είναι κλειστή.	Ανοίξτε τη βάνα.
	Η ποσότητα ρούχων είναι πολύ μεγάλη.	Ελαττώστε την ποσότητα ρούχων.
	Ο χρόνος στεγνώματος είναι πολύ σύντομος.	Επιλέξτε έναν κατάλληλο χρόνο στεγνώματος.

Βλάβη	Πιθανή αιτία	Ενέργεια αποκατάστασης
Καμία ένδειξη στην οθόνη ενδείξεων.	Διακοπή ρεύματος	Το πρόγραμμα συνεχίζεται, όταν αποκατασταθεί η παροχή ρεύματος. Εάν θέλετε να αφαιρέσετε τα ρούχα κατά τη διάρκεια μιας διακοπής ρεύματος, θα πρέπει πρώτα να αδειάσετε το νερό. Ελέγξτε εάν: - Το φιντ είναι σωστά τοποθετημένο στην πρίζα. - Ο διακόπτης κυκλώματος (ασφάλεια) έχει ενεργοποιηθεί. Εάν έχει, καλέστε την υπηρεσία εξυπηρέτησης πελατών
Η πόρτα δεν ανοίγει.	Έχει επιλεγεί Σταμάτημα στο ξέβγαλμα	Επιλέξτε το πρόγραμμα  +  Empty +Spin (Στύψιμο/Αντληση) και πατήστε το πλήκτρο Έναρξη/Παύση .
	Το πρόγραμμα τρέχει ή η πόρτα είναι κλειδωμένη για λόγους ασφαλείας	Περιμένετε μέχρι να εμφανιστεί End στην οθόνη ενδείξεων.
	Διακοπή ρεύματος.	Ξεκλειδώστε την πόρτα μηχανικά
Απασφάλιση έκτακτης ανάγκης	<p>Για το μηχανικό ξεκλειδωμα της πόρτας, σε περίπτωση διακοπής ρεύματος:</p> <ul style="list-style-type: none"> ■ Γυρίστε τον επιλογέα προγράμματος στο Off και αποσυνδέστε το φιντ από την πρίζα ■ Ανοίξτε το κάλυμμα της βάσης και αδειάστε το νερό ■ Κατεβάστε την απασφάλιση έκτακτης ανάγκης και ανοίξτε ταυτόχρονα την πόρτα. <p>Προτού ανοίξετε την πόρτα, βεβαιωθείτε ότι δεν υπάρχει νερό ή καυτό διάλυμα απορρυπαντικού στο πλυντήριο-στεγνωτήριο.</p> <p>Μην ανοίξετε υπό καμία προϋπόθεση την πόρτα με την απασφάλιση έκτακτης ανάγκης, ενώ ο κάδος εξακολουθεί να γυρνά.</p>	
<p>Εάν δεν μπορείτε να αποκαταστήσετε μια βλάβη μόνοι σας (ενεργοποιώντας/απενεργοποιώντας τη συσκευή) ή εάν απαιτείται μια επισκευή: - Γυρίστε τον επιλογέα προγράμματος στο Off και τραβήξτε το φιντ από την πρίζα. - Κλείστε τη βρύση του νερού και καλέστε την υπηρεσία εξυπηρέτησης πελατών -> σελίδα 24.</p>		



Σέρβις πελατών

Εάν έχετε απορίες σχετικά με τη χρήση, δεν μπορείτε να επιδιορθώσετε μόνοι σας βλάβη στη συσκευή ή εάν πρέπει να επισκευαστεί η συσκευή, επικοινωνήστε με το σέρβις πελατών.

Μπορείτε να επιλύσετε πολλά προβλήματα μόνοι σας, ανατρέχοντας στις πληροφορίες ή αποκαθιστώντας σφάλματα στο παρόν εγχειρίδιο οδηγιών ή στην ιστοσελίδα μας. Εάν δεν συμβαίνει αυτό, επικοινωνήστε με το σέρβις πελατών

Πάντα θα βρίσκουμε μία κατάλληλη λύση και θα προσπαθούμε να αποφεύγουμε μη αναγκαίες επισκέψεις από τεχνικό του σέρβις πελατών.

Χωρίς αξιώσεις εγγύησης, θα διασφαλίσουμε ότι η συσκευή σας επισκευάζεται από καταρτισμένους τεχνικούς του σέρβις πελατών με χρήση γνήσιων ανταλλακτικών, ακόμα και μετά τη λήξη της εγγύησης του κατασκευαστή.

Για λόγους ασφαλείας, οι επισκευές στη συσκευή πρέπει να πραγματοποιούνται αποκλειστικά από εκπαιδευμένο εξειδικευμένο προσωπικό. Η αξίωση εγγύησης παύει να ισχύει εάν πραγματοποιηθούν επισκευές ή παρεμβάσεις από άτομα που δεν έχουν εξουσιοδοτηθεί από εμάς για τον σκοπό αυτό ή εάν οι συσκευές μας εξοπλίστηκαν με μη γνήσια ανταλλακτικά, συμπληρωματικά εξαρτήματα ή παρελκόμενα που προκάλεσαν ελάττωμα.

Τα γνήσια ανταλλακτικά που σχετίζονται με τη λειτουργία μπορούν να παραληφθούν από το σέρβις πελατών για περίοδο τουλάχιστον 10 ετών από την ημερομηνία τοποθέτησης της συσκευής σας στην αγορά εντός του Ευρωπαϊκού Οικονομικού Χώρου, σύμφωνα με τις αντίστοιχες απαιτήσεις οικολογικού σχεδιασμού.

Υπόδειξη: Σύμφωνα με τους όρους εγγύησης του κατασκευαστή, η χρήση του σέρβις πελατών είναι δωρεάν.

Λεπτομερείς πληροφορίες σχετικά με την περίοδο και τους όρους εγγύησης είναι διαθέσιμες μέσω του σέρβις πελατών, του καταστήματος λιανικής πώλησης ή της ιστοσελίδας μας.

Εάν επικοινωνήσετε με το σέρβις πελατών, θα χρειαστείτε τον αριθμό προϊόντος (E-Nr.) και τον αριθμό κατασκευής (FD) της συσκευής σας.

Τα στοιχεία επικοινωνίας του σέρβις πελατών είναι διαθέσιμα στο συνημμένο ευρετήριο σέρβις πελατών ή στην ιστοσελίδα μας.

Αριθμός προϊόντος (E-Nr.) και αριθμός κατασκευής (FD)

Μπορείτε να βρείτε τον αριθμό προϊόντος (E-Nr.) και τον αριθμό κατασκευής (FD) στην πινακίδα στοιχείων της συσκευής.

Ανάλογα με το μοντέλο, η πινακίδα στοιχείων βρίσκεται:

- Εσωτερικά στην πόρτα
- Εσωτερικά στη θυρίδα συντήρησης.
- Στην πίσω πλευρά της συσκευής.

Σημειώστε τα στοιχεία της συσκευής και τον τηλεφωνικό αριθμό του σέρβις πελατών, για να μπορείτε να ανατρέξετε γρήγορα σε αυτά.

Περισσότερες πληροφορίες για το μοντέλο σας μπορείτε να βρείτε online στη διεύθυνση <https://www.bsh-group.com/energylabel>* Αυτή η διεύθυνση web συνδέεται με την επίσημη βάση δεδομένων για τα προϊόντα ενεργειακής σήμανσης (EPREL) της ΕΕ. Η διεύθυνση web δεν είχε δημοσιευτεί τη στιγμή της εκτύπωσης. Επομένως, ακολουθήστε τις οδηγίες σχετικά με την αναζήτηση μοντέλων. Το αναγνωριστικό μοντέλου αποτελείται από τους χαρακτήρες πριν από την κάθετο στον αριθμό προϊόντος (E-Nr.) στην πινακίδα στοιχείων. Διαφορετικά, μπορείτε επίσης να βρείτε το αναγνωριστικό μοντέλου στην πρώτη σειρά του ενεργειακού σήματος της ΕΕ.





Εμπιστευθείτε την εμπειρία του κατασκευαστή. Επικοινωνήστε μαζί μας. Έτσι μπορείτε να είστε σίγουροι ότι οι επισκευές εκτελούνται από ειδικευμένο προσωπικό χρησιμοποιώντας γνήσια ανταλλακτικά.

* Ισχύει μόνο για χώρες στον Ευρωπαϊκό Οικονομικό Χώρο.

Τιμές κατανάλωσης

Η παρακάτω πληροφορία παρέχεται σύμφωνα με τον κανονισμό απαιτήσεων οικολογικού σχεδιασμού της ΕΕ. Οι τιμές που αναφέρονται για προγράμματα εκτός των Eco 40-60 είναι ενδεικτικές μόνο και έχουν καθοριστεί σύμφωνα με το ισχύον πρότυπο EN60456 και EN62512.

Αυτόματο στεγνωτήριο



Πρόγραμμα	ονομαστική χωρητικότητα [kg]	κατανάλωση ενέργειας [kWh/κύκλος] *	κατανάλωση νερού [l/κύκλος] *	διάρκεια προγράμματος [h:min] *	μέγιστη θερμοκρασία [°C] * 5 λεπτά	αριθμός στυψίματος [στροφές/λεπτό] *	υπολειπόμενη υγρασία [%] *
Eco 40-60 **	7	1,02	49	2:50	42	1400	50
Eco 40-60 **	3,5	0,70	43	2:40	34	1400	52
Eco 40-60 **	2	0,50	39	2:30	30	1400	56
Eco 40-60 + Πλύσιμο και στέγνωμα +  * (Στέγνωμα ντουλάπας)**	4	3,09	75	5:30	34	1400	-
Eco 40-60 + Πλύσιμο και στέγνωμα +  * (Στέγνωμα ντουλάπας)**	2	2,02	58	4:10	30	1400	-
Βαμβακερά 20°C	7	0,24	62	1:51	20	1400	53
Βαμβακερά 40°C	7	0,83	62	1:51	40	1400	53
Βαμβακερά 40°C +  Πρόπλυση	7	1,02	78	2:18	40	1400	53
Βαμβακερά 60°C	7	1,11	62	1:51	55	1400	53
Συνθετικά 40 °C	3,5	0,62	50	1:43	40	1000	30
Ανάμεικτα 40 °C	3	0,40	36	0:50	40	1200	57
 Μάλλινα 30 °C	2	0,20	49	0:47	30	600	55

* Οι παρατηρούμενες τιμές μπορεί να αποκλίνουν από τις εμφανιζόμενες τιμές λόγω της επιρροής της πίεσης και της σκληρότητας του νερού, της θερμοκρασίας εισόδου, της θερμοκρασίας του περιβάλλοντος, του είδους, της ποσότητας και ρύπανσης των ρούχων, του χρησιμοποιούμενου απορρυπαντικού, των διακυμάνσεων στην τάση του ρεύματος και των επιλεγμένων πρόσθετων λειτουργιών.

** Δοκιμαστικό πρόγραμμα σύμφωνα με τον κανονισμό της ΕΕ σχετικά με τον οικολογικό σχεδιασμό και τον κανονισμό της ΕΕ σχετικά με την ενεργειακή επισήμανση με κρύο νερό (15 °C).

Η παρακάτω πληροφορία παρέχεται σύμφωνα με τον κανονισμό απαιτήσεων οικολογικού σχεδιασμού της ΕΕ. Οι τιμές που αναφέρονται για προγράμματα εκτός των Eco 40-60 είναι ενδεικτικές μόνο και έχουν καθοριστεί σύμφωνα με το ισχύον πρότυπο EN60456 και EN62512.

Χρονοελεγχόμενο στεγνωτήριο

Πρόγραμμα	ονομαστική χωρητικότητα [kg]	κατανάλωση ενέργειας [kWh/κύκλος] *	κατανάλωση νερού [l/κύκλος] *	διάρκεια προγράμματος [h:min] *	μέγιστη θερμοκρασία [°C] * 5 λεπτά	αριθμός στροφών στυψίματος [στροφές/λεπτό] *	υπολειπόμενη υγρασία [%] *
Eco 40-60 **	7	1,02	49	2:50	46	1400	48
Eco 40-60 **	3,5	0,70	43	2:40	36	1400	49
Eco 40-60 **	2	0,50	39	2:30	32	1400	54
Eco 40-60 + (Πλύσιμο και στέγνωμα) + ☒ (Στέγνωμα ντουλάπας)**	4	3,09	75	5:30	36	1400	-
Eco 40-60 + (Πλύσιμο και στέγνωμα) + ☒ (Στέγνωμα ντουλάπας)**	2	2,025	58	4:10	32	1400	-
Βαμβακερά 20°C	7	0,24	62	1:51	20	1400	53
Βαμβακερά 40°C	7	0,83	62	1:51	40	1400	53
Βαμβακερά 40°C+  (Πρόπλυση)	7	1,02	78	2:18	40	1400	53
Βαμβακερά 60°C	7	1,11	62	1:51	55	1400	53
Συνθετικά 40 °C	3,5	0,62	50	1:43	40	1000	30
 Μάλλινα κρύο	2	0,10	49	0:47	-	600	55
 Μάλλινα 30 °C	2	0,20	49	0:47	30	600	55

* Οι παρατηρούμενες τιμές μπορεί να αποκλίνουν από τις εμφανιζόμενες τιμές λόγω της επιρροής της πίεσης και της σκληρότητας του νερού, της θερμοκρασίας εισόδου, της θερμοκρασίας του περιβάλλοντος, του είδους, της ποσότητας και ρύπανσης των ρούχων, του χρησιμοποιούμενου απορρυπαντικού, των διακυμάνσεων στην τάση του ρεύματος και των επιλεγμένων πρόσθετων λειτουργιών.

** Δοκιμαστικό πρόγραμμα σύμφωνα με τον κανονισμό της ΕΕ σχετικά με τον οικολογικό σχεδιασμό και τον κανονισμό της ΕΕ σχετικά με την ενεργειακή επισήμανση με κρύο νερό (15 °C).



Τεχνικά στοιχεία

Διαστάσεις:

820 mm x 595 mm x 584 mm

(πλάτος x βάθος x ύψος)

Βάρος:

85 kg

Σύνδεση στο ηλεκτρικό δίκτυο:

Ονομαστική τάση 220-240V, 50 Hz

Ελάχιστη προστασία εγκατάστασης
(=)10 A

Ονομαστική ισχύς 1900-2300 W

Πίεση νερού:

50-900 kPa (0,5-9 bar)



Εγγύηση Aqua-Stop

Εγγύηση Aqua-Stop

Μόνο για συσκευές με Aqua-Stop

Πρόσθετα στις αξιώσεις παροχής εγγύησης έναντι του πωλητή που απορρέουν από το συμβόλαιο αγοράς και πρόσθετα στη δική μας εγγύηση για τη συσκευή σας παρέχουμε αποζημίωση υπό τους ακόλουθους όρους:

1. Σε περίπτωση που από σφάλμα στο σύστημά μας Aqua-Stop προκληθεί ζημιά από νερό, τότε αποκαθιστούμε τις ζημιές ιδιωτών καταναλωτών.
2. Αυτή η εγγύηση ανάληψης ευθύνης ισχύει για τη διάρκεια ζωής της συσκευής.
3. Προϋπόθεση για την αξίωση παροχής εγγύησης είναι, ότι η συσκευή με Aqua-Stop έχει τοποθετηθεί και συνδεθεί σύμφωνα με τις οδηγίες μας. Αυτό συμπεριλαμβάνει επίσης τη σωστά συναρμολογημένη επιμήκυνση Aqua-Stop (γνήσιο εξάρτημα). Η παροχή εγγύησης από μέρος μας δεν ισχύει για χαλασμένους αγωγούς παροχής ή ελαττωματικές μπαταρίες μέχρι τη σύνδεση του Aqua-Stop στη βάνα του νερού.
4. Οι συσκευές με Aqua-Stop, δε χρειάζεται να επιβλέπονται κατά τη διάρκεια της λειτουργίας ή να ασφαλιζονται μετά, κλείνοντας τη βάνα του νερού. Η βάνα του νερού χρειάζεται να κλείνει μόνο σε περίπτωση μακροχρόνιας απουσίας από το σπίτι, π.χ. σε περίπτωση διακοπών πολλών εβδομάδων.





Thank you for buying a Bosch Home Appliance!

Register your new device on MyBosch now and profit directly from:

- **Expert tips & tricks for your appliance**
- **Warranty extension options**
- **Discounts for accessories & spare-parts**
- **Digital manual and all appliance data at hand**
- **Easy access to Bosch Home Appliances Service**

Free and easy registration – also on mobile phones:

www.bosch-home.com/welcome



Looking for help? You'll find it here.

Expert advice for your Bosch home appliances, need help with problems or a repair from Bosch experts.

Find out everything about the many ways Bosch can support you:

www.bosch-home.com/service

Contact data of all countries are listed in the attached service directory.

BSH Hausgeräte GmbH

Carl-Wery-Straße 34

81739 München, GERMANY

www.bosch-home.com

A Bosch Company



9001827589 (19291047602 / 0302)

el