



BOSCH

Yeni
cihazınızı
MyBosch-da
qeydiyyatdan keçirin
və havayı üstünlüklər
əldə edin:
[bosch-home.com/
welcome](http://bosch-home.com/welcome)



Qurutma funksiyası var paltaryuyan maşın

az Quraşdırma kitabçası v ə quraşdırma göst ə riş l ə ri

Qurutma funksiyası var yeni paltaryuyan maşın

Siz Bosch markalı qurutma funksiyası var paltaryuyan maşını seçdiniz.

Zəhmət olmasa oxumaq üçün bir neçə dəqiqə vaxt ayırın və qurutma funksiyası var paltaryuyan maşınınızın fəaliyyətini öyrənin.

Bosch markasının yüksək keyfiyyət tələblərinə cavab vermək üçün fabrikimizi tərk edən hər qurutma funksiyası var paltaryuyan maşınının funksiyası problemsiz vəziyyəti yoxlanılır.

Bizim məhsullarımız, aksesuarlarımız, ehtiyat hissələrimiz və xidmətlərimizə dair məlumat bizim www.bosch-home.com internet saytımızda tapa bilərsiniz və ya bizim müştəri xidməti mərkəzimizə müraciət edin.

İstifadə və qurma kitabçası müxtəlif modelləri əhatə edərsə, müvafiq yerlərdə fərqlərlə bağlı məlumat veriləcəkdir.



Qurutma funksiyası var paltaryuyan maşının bu istifadə və qurma kitabçasını oxuduqdan sonra işə salın!

Təsvir qaydaları

⚠ Xəbərdarlıq!

Simvol və signal sözlərinin bu kombinasiyası mümkün təhlükəli vəziyyəti göstərir. Qaydaya riayət etməmələrlə ölümünə və ya yaralanmaya gətirib çıxara bilər.

Diqqət!

Bu signal sözü mümkün təhlükəli vəziyyəti göstərir. Qaydaya riayət etməmələrlə və ya ətraf mühit zədələnməsinə gətirib çıxara bilər.

Göstəriş / Eyham

Optimal cihaz istifadəsinə dair göstərişlər yararlı məlumatlar.

1. 2. 3. / a) b) c)

Fəaliyyət addımları rəqəmlər və ya hərflər vasitəsilə təsvir olunur.

■ / -

Sadalama balaca qutu və ya cızıq ilə təsvir olunur.

Münd ə ricat

N ə z ə r d ə tutulan istifadə 4

T ə hlük ə sizlik üzr ə göst ə riş l ə r 5

Uşaqlar/insanlar/ev heyvanları	5
Quraşdırma	7
Əm ə liyyat	9
T ə mizl ə m ə /texniki baxış	11

Ətraf mühitin müdafi ə si 13

Qablaşdırma/istifadə edilmiş cihazlar	13
T ə hlük ə siz enerji v ə ehtiyatlara q ə n ə t etm ə k	13

Mövqel ə ndirm ə v ə birl ə ş m ə 14

Standart aksesuarlar	14
T ə hlük ə sizlik üzr ə göst ə riş l ə r	15
N ə qlıyyat manevr l ə rinin k ə nrləşdirilməsi	15
Quraşdırma s ə thi	16
Metlax v ə ya taxta döş ə m ə d ə quraşdırma	17
Cihazın yerl ə şdirilməsi v ə s ə viyyəsinin düzl ə şdirilməsi	17
Cihazın m ə tb ə xd ə quraşdırılması	18
Cihazın s ə viyyəsinin düzl ə şdirilməsi	19
Qapı şarnirlərini montaj edin	19
Şlanq v ə kabel uzunluğu	20
Su girişi	21
Su çıxışı	22
Elektrik birləşməsi	23
İlk d ə f ə yumamışdan əvv ə l	23
N ə ql	24

Cihazla tanışlıq 25

Cihaz	25
N ə zar ə t paneli	26

Yuyucu 31

Çamaşırların yuyulmaya hazırlanması	31
Çamaşırın qurutmağa hazırlanması	32

Yuyucu vasitə l ə r v ə qulluq m ə hsulları 33

Yuyucu vasitə tövsiyyəsi	34
------------------------------------	----

Proqramlara ümumi baxış 35

Seçilə bilən proqram *	35
Qurulama masası	38
Kraxmallamaq	39
R ə ngl ə m ə k/ağartmaq	39

Cihazın işl ə dilm ə si 39

Cihazın hazırlanması	39
Proqramı seçin / cihazı açın	40
Paltarların barabana qoyulması	40
Miqdarın t ə yin edilməsi v ə yuyucu vasitə l ə rin ə lav ə edilməsi	40
Uşaq kilidi	42
Paltarların k ə nrləşdirilməsi/cihazın söndürülməsi	42

Sensorlar 43

Balanslaşmamış yükün müəyyən edilməsi sistemi	43
---	----

T ə mizl ə m ə v ə texniki baxış . 43

Cihazın yerl ə şdirilməsi/n ə zar ə t paneli	43
Baraban	44
Kir ə cin k ə nrləşdirilməsi	44
Yuyucu vasitə siyirməsi v ə yuvası	44
Drenaj nasosu bloklanıb	45
Sifondakı drenaj şlanqı bloklanıb	46
Su t ə chizatındakı filter bloklanıb	46

X ə talar v ə onlar olduqda n ə etməli 47

Fövq ə lad ə halda buraxma	47
Ekran panelindəki məlumat	48
X ə talar v ə onlar olduqda n ə etməli	48

Müştəri Xidmətləri 53

M ə hsul nömrəsi (E-Nr.) v ə istehsal nömrəsi (FD)	53
--	----



İstehlak d ə y ə ri 54



Texniki m ə lumatlar 56



Aqua-Stop z ə man ə ti 56



N ə z ə r d ə tutulan istifadə

- Bu cihaz yalnız yerli istifadə üçün nəzərdə tutulub.
- Donmaya və/və ya çöldə istifadə üçün nəzərdə tutulmuş hər hansı yerdə bu cihazı quraşdırmayın və ya işə salmayın. Qalıq su donarsa cihazın zədələnməsi riski mövcuddur. Şlanqlar donarsa, sına/yana bilərlər.
- Bu cihaz məişət paltarlarını yumaq, yəni maşında yuyula bilinən maddələr və əl ilə yuyula bilinən yun məhsullar (geyimdəki etikete baxın) üçün nəzərdə tutulub. Cihazın digər məqsədlər üçün istifadəsi onun istifadə sferasından kənara çıxır və qadağandır.
- Bu cihaz məişət paltarlarını qurutmaq və təmizləmək üçün nəzərdə tutulub, buraya su ilə yuyula bilinən və barabanlı qurutma üçün nəzərdə tutulan maddələr daxildir (maddənin üzərindəki etikete baxın). Cihazın digər məqsədlər üçün istifadəsi onun istifadə məqsədindən kənara çıxır və qadağandır.
- Bu cihaz əsas su ilə və satışda olan yuyucular və qayğı məhsulları ilə (paltar yuyan maşınlarda istifadəyə uyğun olan) işləmək üçün nəzərdə tutulub.
- Bu cihaz maksimal olaraq dəniz səviyyəsindən 2000 metr hündürlükdə istifadə üçün nəzərdə tutulmuşdur.

Cihazı yandırmamışdan əvvəl:

Cihaza heç bir ziyan vurulmadığını yoxlayın. Zədələmələri, cihazı işə salmayın. Probleminiz olarsa, müştəri xidmətimizə, dilerinizə və ya bizim müştəri xidmətimizə müraciət edin.

Cihazla birlikdə təchiz olunmuş quraşdırma və əməliyyat təlimatlarına və bütün digər məlumatları diqqətlə oxuyun və cihazı düzgün qaydada istifadə edin.

Sənədlə təlimatları daha sonra və ya başqa istifadəçilərə tələfindən istifadə olunmaq üçün saxlayın.

T ə hlük ə sizlik üzr ə göst ə rişl ə r

Aşağıdakı təhlükəsizlik məlumatı və xəbərdarlıqları sizi yaralanmadan qorumaq və ətrafınıza material zərərinin qarşısını almağa yönəlib.

Buna görə lazımı tədbirləri görmək və quraşdırma, texniki baxış, təmizləmə və cihazın işlədilməsi zamanı lazımı qayğıni yerinə yetirmək vacibdir.

Uşaqlar/insanlar/ev heyvanları

Xəbərdarlıq **Ölüm təhlükəsi!**

Aid olan riskləri qiymətlənməyi bacarmayan uşaqlar və digər insanlar özünü yaralaya və ya həyatlarına təhlükə yaradan vəziyyətdə yerləşə bilərlər. Buna görə zəhmət olmasa nəzərə alın:

- Bu cihazı 8 yaşından yuxarı olan uşaqlar və fiziki, əqli və hissiyyətli məhdud olan şəxslər, eləcə də təcrübə və bilikliyi yetərli olmayan şəxslərə tələfindən düzgün təlimatlandırma ilə və ya məsuliyyətli şəxs tərəfindən təlimatlandırıldıqda, cihazdan istifadənin mümkün risklərini başa düşdükdə istifadə edə bilərlər.
- Uşaqlar bu cihazla oynamamalıdır.

- Uşaqlara bu cihazı t ə mizl ə m ə l ə rin ə v ə n ə zar ə tsiz texniki baxış keçirm ə l ə rin ə imkan verm ə yin.
- 3 yaşından kiçim uşaqları v ə ev heyvanlarını bu cihazdan k ə nar tutun.
- Uşaqlar v ə ya riskl ə ri qiym ə tl ə ndir ə bilm ə y ə n insanlar ə trafda olduqda cihazı nəzarətsiz buraxmayın.

X ə b ə rdarlıq **Ölüm t ə hlük ə si!**

Uşaqlar özl ə rini cihazın içind ə bağlaya v ə həyatlarına t ə hlükə yaradan v ə ziyy ə td ə yerl ə ş ə bil ə rl ə r.

- Cihazı qapının dalında yerl ə şdirm ə yin, bu, qapını qıra v ə onun tam açılmasının qarşısını ala bil ə r.
- Cihaz istismar müdd ə tinin sonuna çatdıqda, əsas kabeli ayırmamışdan **əvvəl** xəttləri enerji mənbəyindən çıxarın və cihaz qapısındakı qıfılı qırın.

X ə b ə rdarlıq **Boğulma riski!**

Qablaşdırma/qoruyucu t ə b ə q ə ilə oynayan uşaqlar dolaşa bilər, h ə mçinin qablaşdırma elementl ə ri ilə oynayan uşaqlar bu elementləri başlarına örtərək boğula bil ə rl ə r.

Qablaşdırma, plastik lent v ə qablaşdırma hiss ə l ə rini uşaqlardan k ə nar tutun.

X ə b ə rdarlıq **Z ə h ə rli ə nm ə riski!**

Daxil ə q ə bul edildikdə yuyucu vasit ə l ə r v ə qayğı m ə hsulları z ə h ə rli ola bil ə rl ə r.

Əgər bilmədən yuyucu vasitəni udmusunuzsa tibbi yardım almağa çalışın. Yuyucu vasitələri v ə qayğı m ə hsullarını uşaqların olduğu yerdə n uzaq tutun.

X ə b ə rdarlıq **Göz/d ə rinin qıcıqlanması!**

Yuyucu vasit ə l ə r v ə qayğı məhsulları dəri/gözlərlə əlaqədə olduqları zaman qıcıqlanmaya s ə b ə b ola bil ə rl ə r.

Əgər gözünüzə/dərinizə yuyucu vasit ə v ə ya qayğı m ə mulatı bulaşırsa bu zaman su ilə diqq ə tl ə yaxalayın. Yuyucu vasitələri v ə qayğı məhsullarını uşaqların olduğu yerdə n uzaq tutun.

Quraşdırma

X ə b ə rdarlıq

Elektrik şok/yanğın/materiala ziyan/cihaza ziyan riski!

Cihaz lazımı şəkildə qurulmazsa, bu t ə hlük ə li ola bil ə r.

Aşağıdakılara ə min olun:

- Enerji m ə nb ə yinizd ə ə sas voltaj cihazda göst ə rilməmiş voltaj (reytinqli plata) eyni olmalıdır. Lazım olan ə laq ə yükl ə nm ə si v ə qoruyucu reytinq platasında göst ə rilib.
- Cihaz xarici keşşirm ə cihazı tərəfindən məsələn, taymer ilə t ə min oluna bilm ə z v ə ya daim yanıb sön ə n dövr ə y ə qoşula bilm ə z.
- Əsas keçid v ə qoruyucu c ə r ə yan patronu v ə torpaqlama sistemi düzgün quraşdırılmalıdır.
- Quraşdırma adekvat keçid hiss ə sin ə malik olmalıdır.
- Əsas keçid ə h ə r zaman s ə rb ə st daxil oluna bilinm ə lidir. Müvafiq təhlükəsizlik qaydalarına görə buna nail olmaq mümkün deyils ə , keçirici (bütün qütblü ayrılma) elektrik quraşdırılması qaydalarına gör ə daimi quraşdırma hiss ə sin ə birl ə şdirilm ə lidir.

- Əg ə r qalıq cari ş ə b ə k ə qpqnması istifadə olunarsa, yalnız aşağıdakı markada olanından istifadə edin: . Bu markanın mövcudluğu bütün qaydalara cavab verm ə sin ə ə min olmağın yegan ə yoludur.

X ə b ə rdarlıq

Elektrik şoku/yanğın/materiala ziyan/cihaza ziyan riski!

Cihazın ə sas kabeli dəyişdirilərsə və ya zədələnersə, bu elektrik şoku, qısa qapanma və ya həddindən artıq yanmaya gör ə yanğına s ə b ə b ola bil ə r. Əsas kabel ə zilm ə m ə li, sınınmalı v ə ya dəyişdirilməməlidir və hər hansı bir isti s ə thl ə ə laq ə y ə girm ə m ə lidir.

X ə b ə rdarlıq

Yanğın/materiala ziyan/cihaza ziyan riski!

Uzatma x ə tti v ə ya enerji x ə tti ə rini istifadə si s ə thin qızması və ya qısa qapanmaya gör ə yanğına n ə tic ə l ə n ə bil ə r. Cihazı düzgün quraşdırılmış torpaqlanmış plomba qoşun. Uzatma kabelləri, enerji xəttlərini v ə ya çox yollu cütl ə şdiricil ə ri istifadə etm ə yin.

⚠ X ə b ər dərliq

Yaralanma/materiala z ə r ər / cihaza z ə r ər t ə hlük ə si!

- Cihaz işləyərkən titrəyə və ya hərəkət edə bilər, yaralanma və ya material zədələnməsi ilə nəticələnməyə bilər. Cihazı təmizləyin. b ə r k s ə t h d ə yerləşdirin və sizi yönləndirə bilən s ə viyyəni seçin.
- Cihazı ona birləşik olan kənar hissələrinə (məsələn qapılar) qaldırmağa c ə h d edildikdə bu hissələr qırılacaq və x ə sar ə t yarada bilər. Cihazı hərəkət etdirmək üçün k ə nara çıxışı olan elementlərinə tutaraq qaldırmayın.

⚠ X ə b ər dərliq

X ə sar ə t alma riski!

- Cihaz çox ağırdır. Onun qaldırılması yaralanmaya g ə tirib çıxara bilər. Cihazı təkbəşınıza qaldırmayın.
- Cihaz iti kənarlara malikdir və siz ə linizi k ə s ə bil ə rsiniz. Cihazı iti k ə narlardan tutmayın. Onu qaldırmaq üçün qoruyucu əlcəklər geyinin.
- Əgər şlanq və əsas kabellər düzgün quraşdırılmamışdırsa, onlar ayağa dolaşaraq xəsarətə yol açar bilər. Şlanqı və kabelləri elə şəkildə yığın ki, onlar əl ayağa dolaşaraq x ə sar ə t yaratmasınlar.

Diqq ət!

Maddi z ə r ər /cihaza z ə r ər

- Su təzyiqi çox yüksək və ya çox aşağı olarsa, cihaz müvafiq şəkildə işləməyə bilər və bu, materiala ziyan və ya cihaza ziyanla nəticələnməyə bilər. Su təchizatı cihazında su təzyiqinin ən azı 50 kPa (0,5 bar) olduğundan və 900 kPa (9 bar) təzyiqi keçmədiyindən əmin olun.
- Su şlanqları köhnəlsə və ya z ə d ə l ə n ə rs ə , bu, material zədələnməsində və ya cihaza z ə d ə il ə n ə tic ə l ə n ə bil ə r. Su şlanqı əzilməməli, sınınamalı köhnəlməməli və ya qırılmamalıdır.
- Digər brendlər tərəfindən təmin edilmiş şlanqlar suya qoşulmaq üçün yararlı olarsa, material zədələnməsinə və ya cihazın zədələnməsinə gətirib çıxara bilər. Cihazla təmin edilmiş şlanqları və ya xalis ehtiyat şlanqlarını istifadə edin.

- Cihazı digər məntəqəyə nəql edərkən nəqliyat qıfıllarından istifadə etmək lazımdır. Əgər nəqliyat qıfılları quraşdırılmadan sonra çıxarılmısa cihaza əməliyyat zamanı xəsarət yetirə bilərlər. Cihazı birinci dəfə istifadə etməmişdən öncə, əmin olun ki siz bütün nəqliyat qıfılını çıxarmısınız. Bu nəql qıfıllama cihazlarını ayrıca saxladığınıza əmin olun. Cihazın tranzitdə zədələnməsinin qarşısını almaq üçün nəql zamanə nəql qıfılı cihazlarını bərkitmək vacibdir.

Əməliyyat

Xəbərdarlıq **Partlayış/yanğın riski!**

Həll olunan maddə, yağ, vaxkənarlaşdırıcı, yağ və ya ləkə kənarlaşdırıcısı ilə əlaqəyə girmiş paltar maşında qurulama zamanı yanğına səbəb ola və cihazın partlamasına gətirib çıxara bilər. Buna görə nəzərə alın:

- Maşında qurutmamışdan əvvəl paltar isti su ilə və yuyucu maddə ilə yaxşı yuyun.
- Əgər paltar yuyulmayıbsa, paltar bu cihaza qurutmaq üçün qoymayın.

- Paltarı təmizləmə üçün səpəyə kimyəvi maddələrdən istifadə edilibsə, cihazdan istifadə etməyin.

Xəbərdarlıq **Partlayış/yanğın riski!**

- Həllədicilərə malik təmizləmə maddələri ilə əvvəlcədən yuyulmuş paltarlar, məsələn ləkə kənarlaşdırıcı/təmizləmə mahlulu cihaza daxil olunduqdan sonra partlayışa səbəb ola bilər. Paltaryuyan maşında yumamışdan əvvəl su ilə ehtiyatla yuyun.
- Qurutma prosesi davam edərkən müəyyən maddələr yana bilər və ya cihazın yanmasına və ya partlamasına səbəb ola bilər. Paltarların cibindən hər hansı alışqan və ya kibriti kənarlaşdırın.
- Cihazın ətrafında kömür tozu və ya qalığı olarsa, bu partlayışa səbəb ola bilər. Fəaliyyətə olarkən cihazın ətrafının təmiz saxlanmasına əmin olun.

X ə b ə rdarlıq

Yanğın/materiala ziyan/cihaza ziyan riski!

Qurutma dövr ə si bitm ə mişd ə n ə vv ə l proqram bit ə rs ə , bu cihazın kifay ə t q ə d ə r soyumasının qarşısını alır v ə paltarın yanmasına v ə ya materiala ziyan vurulmasına v ə ya cihaza ziyan vurulmasına g ə tirib çıxara bil ə r.

- Qurutma tsiklinin son hiss ə sind ə , barabandakı paltar qızdır (soyuma tsikli). Bu, onun zədələnməyəcəyi temperaturda qalmasını təmin edir.
- Barabandakı bütün paltarları kənarlaşdırmayana v ə onları s ə rm ə y ə n ə (istini yaymaq üçün)qədər qurutma dövrəsi bitm ə miş quruducunu söndürm ə yin.

X ə b ə rdarlıq

Z ə h ə r l ə nm ə riski!

Z ə h ə rli köpükl ə r h ə ll olunan madd ə l ə r ə malik t ə mizl ə m ə vasit ə l ə ri, m ə s, t ə mizl ə m ə m ə hlulu il ə yarana bil ə r. Həll olan maddələrə malik təmizlik vasitələrindən istifadə etməyin.

X ə b ə rdarlıq

X ə sar ə t alma riski!

- Əg ə r siz cihazın açılmış qapağına söyk ə n ə rsiniz ə / onun üz ə rində oturarsınızsa cihaz üstünüzə sürüşə v ə sizə x ə t ə r yetir ə bil ə r. Cihazın qapısı açıq olduğunda onun üz ə rin ə söyk ə nm ə yin.
- Siz cihazın üstün ə çıxmağa cəhd etsəniz onun üst qapağı sınaq xəsərət yarada bilər. Cihazın üstünə çıxmağa cəhd etməyin.
- Siz barban fırlananda ə linizi ona yaxınlaşdırarsanız z ə d ə l ə n ə bil ə rsiniz. Fırlanan barabanın dayanmasını gözləyin.

X ə b ə rdarlıq

Kir ə cl ə nm ə riski!

Yüks ə k temperaturda yuduqda isti yuyucu məhlullarla əlaqəyə girdikdə kircələnmə riski var (isti yuyucu məhlul yuma s ə b ə tin ə daxil olduqda). İsti yuyucu məhluluna toxunmayın.

⚠ X ə b ə rdarlıq**Göz/d ə rinin qıcıqlanması!**

Yuyucu vasit ə l ə r v ə qayğ ı məhsulları cihaz işlək vəziyyətdə olanda və yuyucu vasitəni çəkən hissə açıq olduqda ətrafa çillənə bil ə r.

Əgər gözünüzə/dərinizə yuyucu vasit ə v ə ya qayğ ı m ə mulat ı bulaşırsa bu zaman su ilə diqq ə t l ə yaxalayın. Əg ə r bilm ə d ə n yuyucu vasit ə ni udmusunuzsa tibbi yardım almağa çalışın.

Diqq ə t!**Materiala ziyan/cihaza ziyan**

- Cihazdakı paltarın yükü onun maksimal yükünü aşarsa, o düzgün işləməyə bil ə r v ə materialın zədələnməsinə və cihaza ziyan dəyməsinə g ə tirib çıxara bil ə r. Quruducunun maksimal yükünü aşmayın. H ə r proqram üçün mü ə yy ə n edilmiş maksimal yük həcmələrinə uyğunlaşdığınıza ə min olun .
- Sürtg ə c v ə ya rezin cihazda qurudulduqda deformasiya olav ə ya ə rizy ə bil ə r. Sürtg ə c v ə ya rezin ə malik madd ə l ə ri bu cihazda qurutmayın.

- Normadan artıq yuyucu v ə ya təmizləmə maddəsinə cihaza əlav ə etdikdə , material zədələnə və ya cihaza zərər yurula bil ə r. İstehsalçının göst ə rişl ə rin ə uyğun olaraq yuyucu/qayğ ı madd ə l ə ri v ə yumşaldıcılardan istifadə edin.

T ə mizləmə /texniki baxış**⚠ X ə b ə rdarlıq****Ölüm təhlükəsi!**

Cihaz elektrikli enerji əldə edir. Canlı komponentlərə toxunsanız elektrik şoku təhlükəsi ola bilər. Buna görə nəzərə alın:

- Cihazı söndürün. Cihazı enerji təminatı mənbəyindən ayırın (ştekerdən ayırın).
- Heç vaxt yaş ə l il ə əsas keçiricilərə toxunmayın və əldə tutmayın.
- Ştekerdən əsas xətti ayırarkən, ştekerin özünü ayırın və heç bir zaman əsas kabeli ayırmayın, əks halda bu əsas kabeli zədələyə bilər.
- Cihaza v ə ya onun xüsusiyyətlərinə texniki dəyişiklik etməyin.
- Cihazdakı təmir işləri və digər işlər bizim müştəri xidmətimiz və ya elektrikli rimiz tərəfindən aparılmalıdır. Eyni xüsusiyyətlərə əsas kabelin əvəz edilməsinə də aiddir (lazım olarsa).

- Ehtiyat əsas kabeli qabı bizim müştəri xidmətində n sifariş edilə bilər.

⚠ Xəbərdarlıq
Zəhərli nəm riski!

Zəhərli köpüklər həll olunan maddələrə malik təmizləmə vasitələri, məs, təmizləmə məhlulu ilə yarana bilər. Həll olan maddələrə malik təmizlik vasitələrindən istifadə etməyin.

⚠ Xəbərdarlıq
Elektrik şoku/materiala ziyan/ cihaza ziyan riski!

Cihaza nəmlik daxil olarsa, bu, cihazda qısaqapanmaya səbəb ola bilər. Cihazı təmizləmək üçün təzyiqli yuyucudan, axınlı təmizləyicidən şlanq və ya çiləyicidən istifadə etməyin.

⚠ Xəbərdarlıq
Yaralanma/materiala zərər/ cihaza zərər təhlükəsi!

Digər brendlər tərəfindən təmin edilmiş ehtiyat hissələri və aksesuarlarının istifadəsi təhlükəlidir və yaralanmaya, materialın zədələnməsinə və ya cihaza ziyan vurulmasına gətirib çıxara bilər. Təhlükəsizlik səbəblərindən, yalnız əsl ehtiyat hissələri və aksesuarlarından istifadə edin.

Diqqət!
Materiala ziyan/cihaza ziyan

Öncədən təmizləmə üçün nəzərdə tutulmuş təmizləyici agentlər (lökə çıxarıclar, yumadan öncə spreylər və s.) cihazın üst səthi ilə təmas etdikdə ona zərər verə bilərlər. Buna görə zəhmət olmasa nəzərə alın:

- Bu tip məmulatların cihazın üst səthi ilə təmas etməsinə şərait yaratmayın.
- Cihazı sudan başqa və yumşaq parçadan başqa heç nə ilə təmizləməyin.
- Hər hansı yuyucu maddə, sprey və ya digər maddələri də rəhəlləşdirin.



Ətraf mühitin müdafiəsi

Qablaşdırma/istifadə edilmiş cihazlar



Cihazın qablaşdırma qutularını ətraf mühitə zərər vermədən tullayın.
Bu cihaz, istifadə edilmiş elektrik və elektron cihazları ilə bağlı 2012/19/EU sayılı Avropa Direktivi ilə işarələnmiş yarıqla təchiz edilmişdir (elektrik və elektron avadanlıqların tullanılması - WEEE).
Bu təlimatları istifadə olunmuş cihazların qaytarılması və yenidənəmələ alınmasına dair Avropa Birliyi rəzisində qüvvədə olan qaydaların çərçivəsini təyin edir.

Təhlükəsiz enerji və ehtiyatlara qənaətlənmək

Əgər siz bu təlimatlara riayət etsəniz, cihazınız daha az elektrik və daha az su sərf edəcəkdir.

Aşağı temperaturlu, daha uzun yuma müddətli və maksimum yükləmə həcmli proqram seçin → Səhifə 35.

- Enerji və su sərfiyyatı çox səmərəlidir.

Qənaətcil proqram parametrlərində istifadə edin.

- Əgər siz proqram üçün proqram parametrlərində düzəliş etsəniz, ekran gözlənilən sərfiyyatı göstərəcəkdir.

Çamaşırların çirklənmə dərəcəsinə əsaslanan → Səhifə 34 yuyucu vasitəsinə əlavə edin

- Yüngül ilə normal arası kirlənmələri üçün cüzi miqdar yuyucu vasitə yetərlidir. Yuyucu vasitə istehsalçısının dozaj tövsiyələrini nəzərə alın.

Yüngül və normal çirklənmiş paltarlar üçün yuyulma temperaturunu azaldın.

- Aşağı temperaturda cihaz daha az enerji sərf edir. Yüngül və normal arası kirlənmələri üçün qulluq etiketində göstəriləndən daha aşağı temperatur da yetərlidir.

Əgər daha sonra çamaşırları çamaşır qurutma maşınında qurutmaq istəyirsinizsə, maksimum fırlanma sürətini təyin edin

- Çamaşırlar nəqəddər quru olarsa, qurutma zamanı proqram müddətini qısalır və bu da enerji sərfiyyatını azaldır. Daha yüksək fırlanma sürəti, çamaşırdakı qalıq rütubəti azaldır və fırlanma küyünün həcmi artırır.

Çamaşırları ön yuma olmadan yuyun.

- Ön yuma ilə yumaq proqram müddətini uzatmaqla enerji və su sərfiyyatını uzadır.

Cihaz davamlı avtomatik yükə uyğunlaşma funksiyasına sahibdir.

- Parçanın növündən və yük tutumundan asılı olaraq, fasilə siz avtomatik yükə uyğunlaşma funksiyası su sərfiyyatı və proqram müddətini optimal şəkildə tənzimləyir.



Mövqeləndirmə və birləşmə

Standart aksesuarlar

Göstəriş: Cihazda daşınma zədələnməsinin olub-olmamasını yoxlayın. Zədələnməmiş cihazdan əslə istifadə etməyin. Hər hansı şikayətiniz varsa, cihazı satın aldığınız satıcıya və ya Müştəri Xidmətimizə müraciət edin.

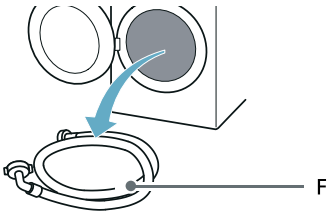
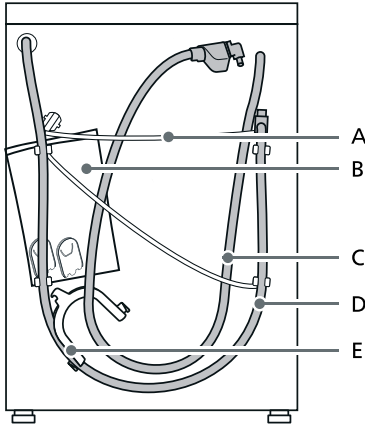

A Əsas yönləndirmə

B Çanta*:

- Quraşdırma və əməliyyat təlimatları
- Müştəri Xidməti yerləşmə kataloqu*
- Zəmanət*
- Quraşdırma və istismar təlimatları üçün əlavə vərəq*
- Daşınma fiksatorları çıxarıldıqdan sonra açılışlar üçün örtük qapaqları

C AquaStop modellərində su giriş şlanqı

D Su çıxışı şlanqı

E* Su çıxış şlanqını sabitləmək üçün dirsək

F Standart /Aqua-Secure modellərində soyuq su giriş şlanqı
* Modeldən asılı olaraq

Cihaza daxildir

Nömrələr

5 Daşınma boltlarını çıxardıqdan sonra qalan açılıqlar üçün örtüklər.

1 Qayka açarı

1 Sifona qoşulmaq üçün 24-40 mm çap. hortum qısqacı

1 Qapı şablonu

2 Vintlərlə qapı rəzələri

Yararlı alətlər

- Daşınma boltlarını boşaltmaq və cihazın ayaqlarını düzəltmək üçün alətlər açarı
- Alətlər açarı bunlarla:
 - Daşınma həlqələrinin boşalsılması üçün WAF13 və
 - Cihazın ayaqlarının uzlaşdırılması üçün WAF17

Təhlükəsizlik üzrə göstərişlər

⚠ Xəbərdarlıq

Xəsarət alma riski!

- Cihaz çox ağırdır. Cihazı qaldırarkən/nəql edərkən ehtiyatlı olun.
- Cihazı ona birləşik olan kənar hissələri rindən (məsələn qapılar) qaldırmağa cəhd edildikdə bu hissələr qırıla və xəsarət yarada bilər. Cihazı kənara çıxışı olan elementləri rindən tutaraq qaldırmayın.
- Əgər şlanq və əsas kabellər düzgün quraşdırılmamışdırsa, onlar ayağa dolaşaraq xəsarətə yol açabilir. Şlanqı və kabelləri elə şəkildə yığın ki, onlar əl ayağa dolaşaraq xəsarət yaratmasınlar.

Diqqət!

Cihaza ziyan

Donmuş şlanqlar partlaya və çatlaya bilər.

Cihazı donma təhlükəsi olan və evdən kənardakı yerlərdə quraşdırmayın.

Diqqət!

Sudan yaranacaq zədə

Su təchizatı və suyun drenaj olunması üçün nəzərdə tutulan şlanqların birləşmə nöqtələri yüksək təzyiqli suyun təsirinə məruz qalır. Sızıntı və sudan yarana biləcək xətlərin qarşısını almaq üçün bu bölmədə olan təlimatlərə məliətin.

Göstərişlər

- Burada sadalanan təhlükəsizlik məlumatlarından əlavə yerli su və elektrik təchizatçısı şirkətlərinin də xüsusi tələbləri ola bilər.
- Şübhə niz olduğu təqdirdə cihazın mütəxəssis tərəfindən qoşulmasını təmin edin.

Nəqliyyat maneələrinin kənarlaşdırılması

Diqqət!

Cihaza dəyən zərər

- Cihazın digər məntəqəyə daşınması zamanı daşıma kilidlərindən istifadə etmək lazımdır. Əgər daşıma kilidləri quraşdırılma sonrası çıxarılmasa, cihaz çalışarkən ona xəsarət yitirə bilər.
- Cihaz daha sonra daşınacağı halda daşıma xəsarətlərinin qarşısını almaq üçün, onu nəql etməzdən öncə daşıma kilidini yenidən bağlamalısınız.

Göstəriş: Vint və qolları təhlükəsiz yerdə saxlayın.



az Mövqel əndirmə və birləşmə

1. Təchiz olunmuş qayka açarıdan istifadə etməklə bütün vintləri açın.

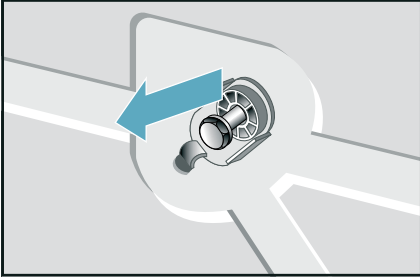

- Bütün daşıma təhlükəsizlik boltlarını tamamilə kənarlaşdırın

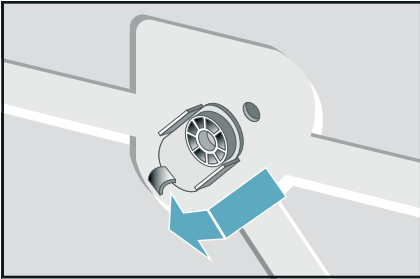

- Şəbəkə kabelini tutacaqlardan çıxarın

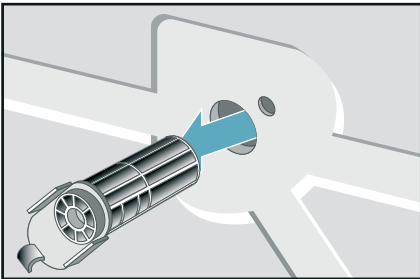

2. Qoruyucu örtükləri daxil edin..

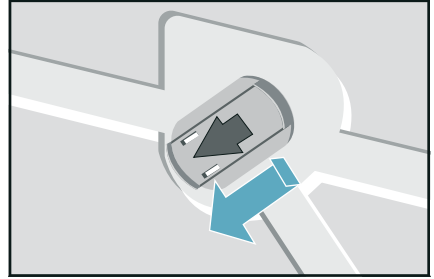

Göstərişlər

- Cihazı ilk dəfə istifadə etməzdən öncə, bütün daşıma təhlükəsizlik boltlarının çıxarıldığından və sonrakı daşıma üçün güvənli saxlanıldığından əmin olun.
- Əgər Siz cihazı başqa bir vaxt daşımaq istəsəniz, Paltaryuyan-qurudan maşının zədələnməməsi üçün hər zaman daşıma təhlükəsizlik boltlarını yenidən quraşdırın.

Quraşdırma şəhiti

- Göstəriş:** Cihaz sabit şəkildə yerləşdirilməlidir ki, o ətrafda ora bura getməsin.
- Quraşdırılma şəhiti möhkəm düz olmalıdır.
 - Zərif döşəmələr və döşəmə örtükləri uyğun deyildir.

Metlax və ya taxta döşəmədə quraşdırma

Diqqət!

Cihaza dəyən zərər

Cihaz fırlanarkən cihaza və mətbəx mebeli zədələnmə bilər.

Göstəriş: Taxta döşəmədə cihazı quraşdırın:

- Cihazın ayaqları möhkəmləndirilməlidir,
- Döşəməyə bərk vintlənmiş suya davamlı taxta lövhənin (minimum 30 mm qalınlıqda) üzərində.

Cihazın yerləşdirilməsi və səviyyəsinin düzləşdirilməsi

Diqqət!

Paltaryuyan-qurudan maşının fırlanma dövrü ərzində "sürüşməməsi" təmin etmək üçün cihazın dayanıqlığı vacibdir. Quraşdırılma sahəsi möhkəm, təmiz və düz olmalıdır.

Cihazın parket döşəmələr və yumşaq döşəmə örtükləri, misal üçün, xalçalar və ya penoplast döşəmə örtükləri üzərində yerləşdirilməsi münasib deyil.

Cihazın mtbd quradırılması

⚠ Xbrdarlıq

lm thlksi!

İlk komponentlr toxunsanız elektrik vurma thlksi ola bilr.
Cihazı rtn paneli knarladırmayın.

Gstrir

- Oyuq eni 60 sm tlb olunur.
- Cihazı yalnız bitiik qonu kaflara etibarlı kildbrkidilmiş dayanıqlı bir imasasının altına quradırın

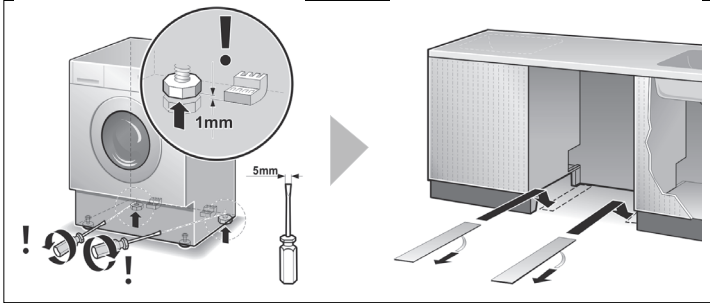

Srm listlri paltaryuyan maının quradırma boluđuna srmsini asanladırır.

Gstrir

- Mri Xidmtdn sifari verilbilr, Ehtiyat hisssi Nr. 66 1827.
- Paltaryuyan-qurudan maın yerine srdrmzden nc srmtbqlrini su vyuyucu maye qarııđı ilisladın. Srtgyađı v/yaxud yađdan istifadetmyin.

Cihazın səviyyəsinin düzəldirilməsi

Diqqət!

İntensiv səs-küy, titrəmə və gəzmə yanlış düzəldilmənin nəticəsi ola bilər.

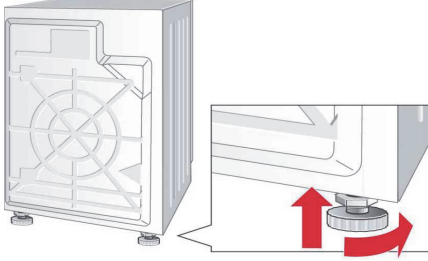

Göstərişlər

- Cihazın bütün dörd ayağı zəmin üzərində düzgün durmalıdır.
- Paltaryuyan-qurudan maşın silkələnməli deyil.
- Lazım gələrsə, Paltaryuyan-qurudan maşınının səviyyəsinə bir spirt səviyyəsi ilə yoxlayın və lazım olduqda düzəldin.
- Paltaryuyan-qurudan maşın quraşdırıldığı guşənin kənarlarına söykənməlidir.
- Cihazın ön ayaqlarındaki kontur çaykalar cihazın korpusuna bərk bağlanmalıdır.

Qapı şarnirini rini montaj edin

Diqqət!

Paltaryuyan-qurudan maşın mətbəx qarnituruna quraşdırıldıqdan sonra bir qapı ilə gizlədilməlidir. Paltaryuyan-qurudan maşına verilən menteşələrin montaj edilmişdir.

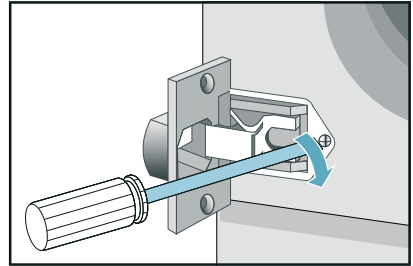
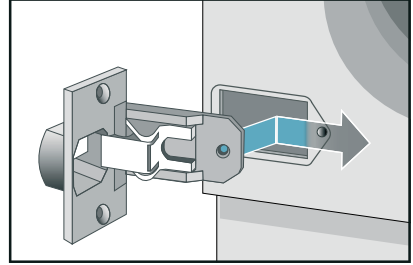

az Mövqel əndirmə və birləşmə

Şlanq və kabel uzunluğu

Sol tərəfdəki bağlantı və ya sağ tərəfdəki bağlantı

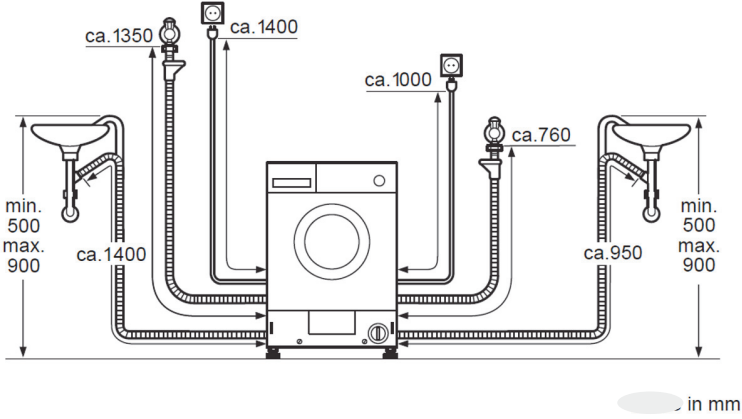

Göstəriş:

Əgər sizin təchizat borunuz birləşmə üçün çox qısadirsə, siz boru uzantısını satış sonrası xidmətimizdən əldə edə bilərsiniz.

Su girişi

⚠ X ə b ə rdarlıq Ölüm t ə hlük ə si!

Canlı komponentlərə toxunsanız elektrik şoku t ə hlük ə si ola bil ər.

Aqua Stop t ə hlük ə sizlik klapanını suda yükl ə m ə yin (o, elektrik klapanına malikdir).

* Modeldə n asılı olaraq

Cihazı qoşark ə n aşağıdakılara diqq ə t yetirin:

Göst ə rişl ər

- Cihazı yalnız soyuq sudan istifadə etməkl ə istismar edin.
- Cihazı təzyiqlə təmin edilməmiş isti su boylerinin qarışdırıcı kran başlığına birl ə şdirm ə yin.
- Əvv ə ll ə r istifadə edilmiş t ə chizat şlanqından istifadə etməyin. Yalnız sizə təchiz edilmiş təchizat şlanqından v ə ya s ə lahıyyə tli distribyutorlardan ə ld ə edilmiş istifadə edin.
- T ə chizat şlanqının su ötürücü hissəsini ə yməyin, dəyişdirməyin və ya kəsməyin (çünki ə ks halda şlanqın gücün ə t ə minat verilm ə y ə c ə k).
- Şruplarla olan birləşmələri yalnız ə l ilə birl ə şdirin. Şrupla olan birl ə şmə l ə ri alətlərlə (kəlbətinlə) həddindən artıq d ə r ə c ə d ə birl ə şdirdiyiniz hallarda şrupların başlıqları z ə d ə l ə n ə bil ər.

T ə chizat ş ə b ə k ə sind ə optimal su t ə zyiqi

Ən azı 50 kPa (0,5 bar)

Maksimum 900 kPa (9 bar)

Su kranı açıq olduqda suyun axını ə n az 8 l/d ə q olmalıdır.

Əg ər suyun t ə zyiqi bundan artıq olarsa, t ə zyiq azaldıcı klapan quraşdırılmalıdır.

Diqq ə t!

Suyun tör ə tdiyi z ə r ə r

Su pompalanarkən, çıxış şlanqı su təzyiği altında olur və yuyulma hövz ə si v ə ya ə laqə nöqtəsində n sürüş ə bil ər. Drenaj şlanqını el ə birl ə şdirin ki, sonradan sürüşüb çıxmasın.

Bağlantı

1. Su təchizatı şlanqını su kranına (3/4" = 26,4 mm) v ə cihaza (*modeldə n asılı olaraq) qoşun:
– Model: **Standart***

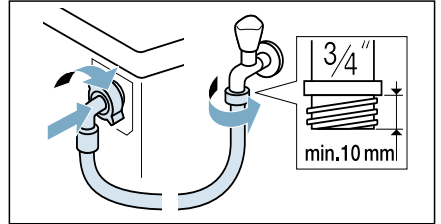

- Model: **Aqua-Secure***

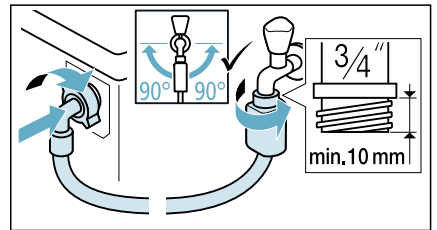

az Mövqel əndirmə və birləşmə

– Model: **Aqua-Stop***

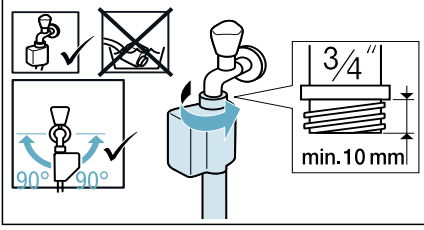

Eyham: Həmişin xarici su filtrin (modeldən asılı olaraq) su şlanqı və kran arasında birləşdirin. Filtr çirkli hissələri sudan süzüb ayırır. Su filtri çirkli kənarlaşdırmaq üçün müntəzəm olaraq təmizlənməlidir. Bu tıxaclanmanın qarşısını alacaq. Həmişin su filtri üçün → ayrıca quraşdırma və təmizlənmə göstərişlərinə baxın.

2. Su kranının ağzını ehtiyatla açın və birləşmə nöqtələri rində sızıntı olub olmamasını yoxlayın. Su təzyiqinə ən çox vint birləşmələri mürəz qalır.

Su çıxışı

⚠ Xəbərdarlıq

Kirəclənmə riski!

Yüksək temperaturlarda yuma zamanı, isti su ilə yaranan əlaqənin təticə sində kirəclənmə riski yarana bilər (məsələn isti suyu su çənin boşaltma zamanı). İsti su həddində qəddər çatdırmayın.

Diqqət!

Cihaza/çamaşırlara dəyən zərər

Əgər drenaj şlanqının sonluğu drenaj suyuna qarışdırılırsa, su cihaza geri pompalana bilər ki, bu da cihaza/çamaşırlara zərər vura bilər.

Əmin olun ki:

- Drenaj şlanqının sonluğu axıdılan suyun içində deyil.
- Su kifayət qədər sürətlə axır.

Göstəriş: Su drenajı şlanqını əyməyin və ya onun axını boyunca məhdudiyət yaratmayın.

Bağlantı

■ **Sifona drenaj axını**

Bağlantı nöqtəsi, diametri 24 - 40 mm (iç aksesuar) olan bir şlanq qısqacının köməyi ilə sabitlənməlidir.

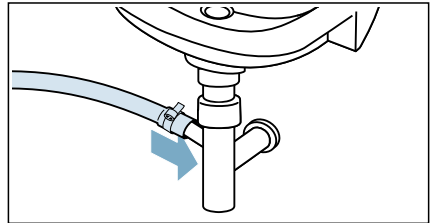

Elektrik birləşməsi

Xəbərdarlıq **Ölüm təhlükəsi!**

Canlı komponentlərə toxunsanız elektrik şoku təhlükəsi ola bilər.

- Heç vaxt yaşəllilə əsas keçiricilərə rə toxunmayın və əldə tutmayın.
- Yalnız keçid ilə əsas kabeli dartın və əsas kabelin özünü dartmayın bu, zədələnməyə gətirib çıxara bilər.

Aşağıdakı məlumatı müşahidə edin və aşağıdakılara əmin olun:

Göstərişlər

- Əsas voltaj və cihazda göstərilmiş voltaj (reytinqli plata) eynidir. Lazım olan əlaqə yüklənməsi və qoruyucu reyting platasında göstərilib.
- Cihaz alternativ cərəyan quraşdırılmış torpaqlanmış patronla birləşib.
- Əsas keçirici patrona uyğun gəlir.
- Torpaqlanma sistemi müvafiq şəkildə quraşdırılıb.
- Əsas kabel yalnız ixtisaslı elektrik tərəfindən və zədələnib (bu lazım olarsa) Əvəz edilən əsas kabellər satışdan sonrakı xidmətə daxildir.
- Heç bir çoxsaylı keçirici/ birləşdiricilər və ya uzatma kabelləri istifadə olunmur.
- Torpaqda axıtma dövrəsinin qırılması baş verərsə, yalnız bu işarəni əks etdirən növ istifadə olunub: . Yalnız bu işarə cari tətbiq oluna bilən qaydalara zəmanət verir.
- Əsas keçiriciyə bütün vaxtlarda daxil olunub.
- Əsas kabel əzilməyib, təzələnməyib, kəsilməyib və ya istismənlərlə əlaqədə deyil.

İlk dəfə yumamışdan əvvəl

Cihaz zavoddan çıxmamışdan öncə ətraflı şəkildə sınaqdan keçirilmişdir. Qalıq test suyunu çıxarmaq üçün, Pambıq 60°C proqramı ilk dəfə üçün çamaşırsız çalışdırın.

Göstəriş:

- Cihaz düzgün quraşdırılmış və düzgün birləşdirilmiş olmalıdır. → "Mövqeləndirmə və birləşmə" Səhifə 14
- Zədələnmiş cihazı əsla işə salmayın.

1. Şəbəkə ştekerini daxil edin.
 2. Su kranını açın.
 3. Qapını bağlayın. Hər hansı çamaşır əlavə etməyin.
 4. Pambıq 60°C proqramını seçin.
 5. i
 6. Yuyucu vasitə siyirməni açın.
 7. İstehsalçının yüngül çirkənmə üçün təlimatlarına əsasən, dispensora II standart yuyucu vasitəni əlavə edin.
Göstəriş: Hədsiz köpüklənmənin qarşısını almaq üçün, tövsiyə edilən yuyucu vasitə miqdarının yalnız yarısını istifadə edin. Heç bir yun və ya yumşaq yuyucu vasitə istifadə etməyin.
 8. Yuyucu vasitəni siyirməni bağlayın.
 9. ▶|| (Start/Pause) seçin.
 10. Proqram bitdikdə, fırlanan düyməni Off vəziyyətinə çevirin və qapını açın.
- İndi cihazınız istifadə üçün hazırdır.**

az Mövqel ə ndirm ə v ə birl ə şm ə

N ə ql

m ə s ə l ə n, başqa yer ə köç ə rk ə n

Hazırlıq iş l ə ri:

1. Su kranını bağlayın.
2. T ə chizat şlanqında su t ə ziyiqini azaldın. → S ə hif ə 46
3. Qalıq suyu drenaj vasit ə sil ə axıdın. → S ə hif ə 45
4. Cihazı ş ə b ə k ə d ə n ayırın.
5. Şlanqları çıxardın.
6. Dispenserl ə ri boşaldın. → "Yuyucu vasit ə siyirm ə si v ə yuvası" S ə hif ə 44

Daşıma kilidl ə rinin quraşdırılması:

1. Örtükl ə ri k ə narlaşdırın v ə onları t ə hlük ə siz yerd ə saxlayın.
Göst ə riş: Lazım olarsa vint açandan istifadə edin.
2. Bütün dörd qolu yerl ə şdirin.
 - a) Əsas kabeli t ə hlük ə siz ş ə kild ə tutacaqlara sıxın.
 - b) Vintl ə ri yerl ə şdirin v ə sıxın.
 - c) Boruları t ə hlük ə siz ş ə kild ə tutacaqlara sıxın.

Cihazı t ə krar iş ə salmazdan önc ə :

Göst ə riş: Daşıma boltlarını k ə narlaşdırmaq lazımdır.

Cihazla tanışlıq

Cihaz

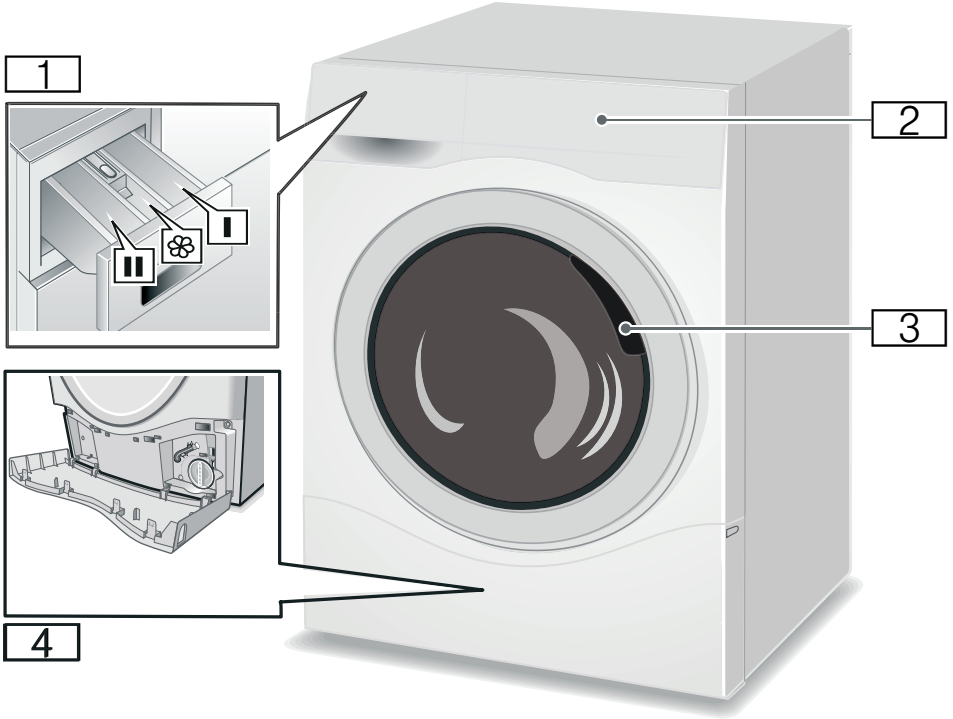

- 1 Yuyucu vasit ə üçün siyirtmə
- 2 Əməliyyat/ekran paneli
- 3 Yükləmə qapısı
- 4 Xidmət klapanı

N əzar ə t paneli

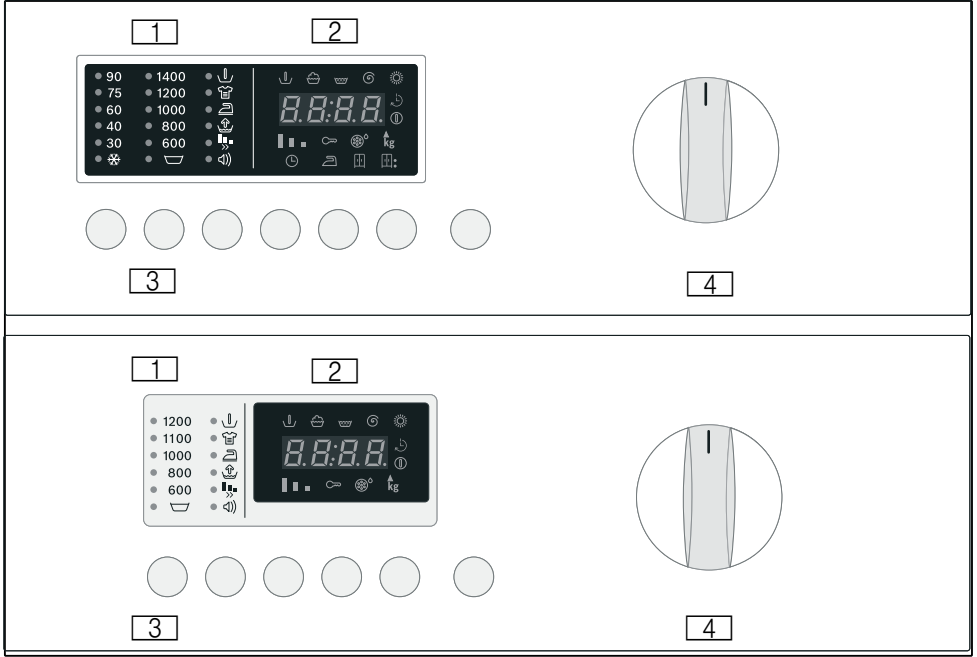

1 İndikator lampası*

Aşağıdakılar üçün seçilmiş parametrləri göstərir:

- Temperature (Temperatur) ✱ 90°C
- Spin speed (Fırlanma sürəti) 1400 rpm.
- Seçənəklər/siqnal

2 Ekran paneli*

Seçilmiş parametrləri (misa l üçün, fırlanma sürəti, qurutma müddəti), mövcud proqramın gedişatını və proqram statusunu göstərir.

- Program gedişatı:
 - ⏪ (Öncə yuma)
 - 🌀 (Əsas yuma)
 - 🛑 (Durulamaq)
 - ⏩ (Son fırlanma)
 - (Qurutma) ✱
- Qurutma seçənəkləri:
 - ⌚ (Qurutma nəzarət olunan vaxt)
 - ☀ (Ütüləmə üçün yaş)
 - 📦 (Şkafa asılacaq qədər quru)
 - 📦* (Çox quru)
- Köməkçi ekranlar:
 - ⌚ (Proqramı başlat.)
 - 🔒 (Uşaqlardan qoruma kilidi)
 - ⊗ (Tükdən təmizlənmə)
 - kg (Yüklənmə)

3 Düymələri*

- Temperature (Temperatur)
✳°C: yuma temperaturunun
fərdi tənzimlənməsi.
- Spin speed (Fırlanma sürəti) :
fırlanma sürətinin fərdi
tənzimlənməsi.
- seçimler: yuma seçimlərini təyin
edir.
- Dəst: seçilmiş yuma
seçimlərinin aktivləşdirilməsi /
deaktivləşdirilməsi.
- Finished in (Bitmə) Proqramın
başlamasını təxirə salır.
- Drying (Qurutma)✳✳ : qurutma
seçməni yini qurur







Start/Pause (İşə salma/Fasilə) ▷||
yuma proqramını işə salır və
dayandırır .

4 Proqram seçicisi*



Paltaryuyan-qurudan maşını işə
salmaq və söndürmək, habelə
proqramı seçmək üçün hər iki
istiqlalətdə fırlana bilər. Yuma/
qurutma davam edərkən proqram
seçimini sazlamayın.

* Modeldən asılı olaraq.

Seçənlər

Seçənlər	
 (Öncə yuma)	35 °C -də ön yuma. Çox çirkənlənmiş çamaşır üçün uygundur.
 (Fırlanma sürəti)	Fırlanma sürəti hər bir proqram üçün ayrı-ayrılıqda tənzimlənə bilər. Fırlanma sürəti təyin etmək üçün lazım olan fırlanma sürəti görünən ədədər B (Döndür) düyməsinə toxun.
 (Yaxalama da saxlanma)	Fırlanma funksiyasını deaktivləşdirir. Çamaşır durulama suyunda qalır.
 (İntensiv)	Uzadılmış yuma müddəti. Xüsusilə çox kirlənmiş, quru ləkələnmiş çamaşır üçün uygundur. Fleksi Taym ilə birləşdirilməz.
 (Az ütləmə)	Çamaşır əzməyə xüsusi fırlanma ardıcılığı. Zərif son fırlanma sürəti azaldıldı. Çamaşırda bir az artan qalıq nəmlik. Qırıqları azaldır və çamaşırın ütlənməsi daha asandır.
 (Su Plyus)	Su səviyyəsinin yüksək olması və əlavə yaxalama dövrü. Çox yumşaq suyu olan bölgələr üçün və ya durulama nəticəsini daha da yaxşılaşdırmaq üçün. Bütün yuyucu qalıqları təmizləyir.
 (Flexi Time)	Yuma müddəti təyin edilir: normal-orta-qısa.

Seçənlər Təsviri

 (Signal)	Audio signalı aktiv və ya deaktiv edir.
 (Bitmə)	Siz proqramın başlamasını başlamadan təxirə sala bilərsiniz. Qalan vaxtdan istifadə edə bilərsiniz, seçilmiş proqramın nə vaxt bitəcəyini təyin edə bilərsiniz. Qalan vaxt maksimum 24 saata qədər bir saatlıq artımlarla təyin edilə bilər. Tələb olunan saat sayı görünənə qədər 0 (vaxtda bitdi) düyməsinə ardıcıl basın. Sonra A (Başlatmaq / Fasilə) düyməsinə toxun, proqram təyin olunmuş Qalan vaxta uyğun olaraq gecikmədən sonra başlayacaq. Proqramın sonuna qədər tələb olunan vaxt ekran panelində göstərilir..

Qurutma seçənəkləri**Seçənəklər Təsvir**

 (Qurutma düyməsi) Qurutma proqramları qurutma seçənəklərini seçərək fərdi olaraq uyğunlaşdırıla bilər. - Ekran panelində tələb olunan qurutma seçimi görünənə qədər Quraşdırma düyməsini dəfələrlə sıxın. - Söndürmək üçün ekranda saat 00:00 görünənə qədər Qurutma düyməsini dəfələrlə sıxın.

 (Qurutma nəzarət olunan vaxt) Qurutma düyməsini dəfələrlə basaraq qurutma müddəti 2:40 ilə 0:00 arasında qurula bilər.



 (Ütüləmə üçün yaş) Çamaşırlarda qalıq nəmlik artırılır. Daha asan ütüləmə imkanı verir..

 (Şkafa asılacaq qəddər quru) Çamaşır qurudur və kənara qoymaq üçün hazırdır



* (Çox quru) Çamaşırlar intensiv şəkildə qurudulub. Qurudulması çətin olan çamaşırlar üçün münasibdir.

Çamaşır qurudur və kənara qoymaq üçün hazırdır Çamaşırlar intensiv şəkildə qurudulub. Qurudulması çətin olan çamaşırlar üçün münasibdir.



Yalnız yuma

- Proqram seçimini arzu etdiyiniz proqrama çevirin, məs. Pambıq 60°C
 - Ekran paneli növbə ilə qalan vaxtı və tövsiyə olunan yükü göstərirk
- Lazım gələrsə, temperaturu və fırlanma sürətini tənzimləyin və fərdiləşdirilmiş proqramınız üçün hər hansı seçimi seçin.
 - Bu  (Qurutma) funksiya aktivləşdirilməmişdir.
- Çamaşırları yükləyin.
 - Maksimum yüklənməyə diqqət edin.
 - Proqram cədvəli.
- Həmdə Start/Pause (İşə salma/Fasilə) 
- sıxın
 - Qalan vaxt ekran panelində göstərilir
 - Yuma proqramı başlayır.

Yalnız qurutma

- Proqram seçimini arzu etdiyiniz qurutma proqramına çevirin.
 - Ekran paneli növbə ilə qalan vaxtı və tövsiyə olunan yükü kq-la göstərir.
- Qurutma seçənəyini qurmaq üçün
- həmdə  (Qurutma) düyməsini sıxın.
 - Əgər seçim etməsəniz,  (Şkafa asılacaq qəddər quru) seçənəyi qurulacaqdır.
- Çamaşırları yükləyin.
 - Maksimum yüklənməyə diqqət edin.
 - Proqram cədvəli.

Yuma və qurutma

- Proqram seçimini arzu etdiyiniz proqrama çevirin, məs. Pambıq 60°C
 - Ekran paneli növbə ilə  (Qalan vaxt) və təvsiyyə olunmuş yükü və kg
 - göstərir
- Lazım gələrsə, temperaturu və fırlanma sürətini tənzimləyin və fərdiləşdirilmiş proqramınız üçün hər hansı seçimi seçin.
- Qurutma seçəni yeni qurmaq üçün
- Həmdə  (Qurutma) düyməsini sıxın.
- Çamaşırları yükləyin.
 - Maksimum yüklənməyə diqqət edin.
 - Proqram cədvəli.
- Həmdə Start/Pause (İşə salma/Fasilə)  düyməsini sıxın
- Sıxın

Yerini yetirilən qurutma proqramı avtomatik olaraq yuma proqramı tərəfindən müəyyən edilir, proqram cədvəlinə baxın.

Proqramın dəyişdirilməsi
Proqramı dəyişdirmək üçün:

- Yeni proqram seçin.
- Bu Start/Pause (İşə salma/Fasilə)  düyməsini sıxın.



Yeni proqram başlayır.

Proqramın sonu



- Yuma və qurutma proqramları avtomatik bitirilir. Ekran panelində **END** yazısı görünür.
 - Proqram seçicisini "Off" - a çevirin.
 - Çamaşırları barabandan çıxarın.
 - Paltaryuyan-qurudan maşının içini quruması üçün qapını açıq qoyun.
 - Su kranını bağlayın (Aqua-Stop funksiyalı modellər üçün zəruri deyil).

Proqramın ləğv edilməsi

Start/Pause (İşə salma/Fasilə)  düyməsini sıxıb saxlayın, **00:00** görünənə qədər. Yüksək temperaturlarda çalışan yuma proqramları üçün:

- Çamaşırların soyulması:  +  + Spin (fırlanma) seçin
- Bu Start/Pause (İşə salma/Fasilə)  düyməsini sıxın.

Aşağı temperaturlarda çalışan proqramlar üçün:

-  +  + Spin (fırlanma) seçin
- Bu Start/Pause (İşə salma/Fasilə)  düyməsini sıxın.

Qurutma proqramını ləğv etsəniz, çamaşır çox isti ola bilər.

Yaxalamada saxlanma

- Yuma dövrünün əvvəlinə fırlanma funksiyası söndürülmüşsə, yuyma proqramı son yaxalamadan sonra avtomatik olaraq dayandırılır. Ekran paneli növbəli şəkildə STOP --:-- ilə göstərir.

Yaxalama suyunu axıtmaq və lazım gələrsə, çamaşırları sıxmaq üçün:

- Lazımı fırlanma sürəti təyin olunana qədərSpin (fırlanma) ardıcıl olaraq sıxın. Su çölə axıdılır və paltaryuyan-qurudan maşın çamaşırları sıxır. Ekran sahəsində **End** görünürsə, proqram sona çatır.
- Maksimal fırlanma sürəti seçilmiş yuma proqramından asılıdır.

Siz çamaşırları sıxmaq istəmirsinizsə, o zaman:

- Fırlanma düyməsinə sıxın (suyun axıdılması üçün qalan vaxt görünür). Su axıdılır, lakin paltaryuyan-qurudan maşın çamaşırları sıxmır. Ekran panelində **End** yazısı görünürsə, proqram sona çatır.
- Proqram seçicisini Off - a qurun.
- Çamaşırları çıxarın.
- Paltaryuyan-qurudan maşının içinin quruması üçün qapını açıq qoyun.
- Su kranını bağlayın (Aqua-Stop funksiyalı modellər üçün zəruri deyil).



Yuyucu

Çamaşırların yuyulmaya hazırlanması

Çamaşırlarınızın və cihazınızın qorunması

Diqqət!

Cihaza/parçaya dəyən zərər

Kənar əşyalar (məs. qəpik pullar, kağız sancaqları, iynələr, mismarlar) çamaşırlara və cihazın komponentlərinə zərər verə bilər.

Çamaşırlarınızı hazırlayarkən aşağıdakı təlimatlara əməl olunmalıdır:

- Bütün yuyucu vasitələr, təmizləyici vasitələr, qulluq məhsulları və təmizləyici maddələri dozajlayarkən istehsalçının təlimatlarına daim əməl edin.
- Maksimal yükləmə miqdarını aşmayın. Aşırı doldurmaq yuma nəticələnməməni təsiri edəcəkdir.
- Çamaşırların yumadan öncə təmizlənməsi üçün istifadə olunan yuyucu vasitə və maddələri (məs. ləkə çıxarıcı, yuma öncəsi spreyləri və s.) cihazın səthində nəkənar saxlayın. Hər hansı bir spreyləmə qalıq/damcıları nəmli bir təmizləyici istifadə edərkən təmizləyin.
- Bütün cibləri boşaldın. Kənar əşyaları çıxardın.
- Metal hissəcikləri (kağız sancaqları və s.) çıxarın.
- Şalvar, trikotaj və toxunma məhsulları, məs. forma geyimləri, tişört və ya sviterlər, tərsüzünə çevrilməlidir.
- Dəmirli alt geyimlərin cihazda yuyula bilməyindən əmin olun.
- Zərərli parçaları çamaşır qantalarında və torbalarında (kolqotkalar, dəmirli byusqalter) yuyun.
- Zəncirbəndləri bağlayın və düymələri düymələrə qoyun.

- Ciblərdən və yaxalardan qum dənə cikli rini təmizləyin.
- Pərdə asqılarını çıxarın və ya çanta/torba içərisinə qoyun.

Göstəriş: Fırlanma mərhələsində fırlanma sürəti nəqədər yüksək olarsa, yaranan küy oqədər yüksək və qalan nəm miqdarı da oqədər cüzi olar.

Çamaşırın çeşidlənməsi

Çamaşırlarınızı, qulluq göstərişlərinə və istehsalçının qulluq etiketlərinə göstərilən məlumatlara görə çeşidləyin:

- Parçanın/Lifin növü
- Rəng

Göstəriş: Paltarlarıngini dəyişə bilər. Ağ və rəngli paltarlarınızı ayrıca yuyun. Yeni rənglənmiş çamaşırları ilk dəfə yuyarkən ayrıca yuyun.

- Kirlənmə
Eyni səviyyədə kirlənmiş çamaşırları bir yerdə yuyun.
Kirlənmə lə dərəcələrinin bəzi nümunələri fəslində n tapmaq olar
 - **İşıq:** İlk qulluq tələ olunmur.
 - **Normal:** Kirli çamaşırlar.
 - **Ağır:** Daha az çamaşır yükləyin, ilk qulluq və ya islatma lazımdır.
 - **Ləkələr:** Ləkələri təzə olduqda təmizləyin / ilk qulluq edin. İlk öncə köpüklü su ilə isladın; lakin sürtməyin. Sonra isə, müvafiq proqramla ayrı-ayrı çamaşırlarınızı yuyun. Getməyən, yaxud qurumuş ləkələr bəzən yalnız bir-neçə yuma ilə çıxarıla bilər.

- Qulluq etiketlərinin üzərindəki simvollar

- 👑 Normal yuma prosesi üçün uygundur; məs. Cottons (Pambıq) proqramı
- 👑 Daha zərif yuma prosesi tələb olunur; məs. Easy Care (Asan Qayğı) proqramı
- 👑 Xüsusi zərif yuma prosesi tələb olunur; məs. Delicates/Silk (Zərif/İpək) proqramı
- 👉 Əl ilə yuyulmağa uygundur; məs. Wool (Yun) proqramı
- 🚫 Maşında yumayın.

Çamaşırın qurutmağa hazırlanması

Göstəriş: Çamaşırların bərabər qurumasını təmin etmək üçün, onları aşağıdakılara görə çeşidləyin:

- Parçanın növü
- Qulluq etiketlərinin üzərindəki qulluq simvolları.

Yalnız qulluq etiketinin üzərində "qurutmaya davamlı" və ya aşağıdakı qulluq simvolları olan çamaşırları qurudun:

- ☺ : Normal temperaturda qurudun
- ☹ : Aşağı temperaturda qurudun (Zərif qurutma)

Aşağıdakı parçaları qurutmaq olmaz:

- ☒ = "Qurutmaq olmaz" qulluq simvolu
- Zərif parçalar (ipək, sintetik pərdələr).
- Kauçuk və ya oxşar materialları ehtiva edən parçalar.
- Məs. ləkə təmizləyici, neft efiri, durulaşdırıcılar kimi alışıla bilən mayelərlə işlənmiş parçalar. Partlama riski!
- Tərkibində saç spreyi və oxşar maddələrin olduğu parçalar.

Göstərişlər

- Qurudulmazdan öncə əllə yuyulmuş parçalar müvafiq sürətlə fırladılmalıdır.
- Qurutmadan öncə optimal sürətdə fırladın. Pambıq parçalar üçün 1000 rpm-dən çox, asan yuyulan parçalar üçün isə 800 rpm-dən çox olan fırlanma sürəti məsləhət görülür.
- Yuyulmuş çamaşırları qurutmadan dərhal sonra ütüləməyin. Qalıq rütubətin bərabər şəkildə paylanması üçün yuyulan çamaşırların burulması məsləhət görülür.
- Çamaşırların yaxşı qurudulması üçün, örtüklər, maxra parçalar və digər böyük parçalar ayrılıqda qurudulmalıdır. 6 məhrə badan artıq qurutmayın (və ya 4 kq).
- Maksimal yükü aşmayın.



Yuyucu vasitələri və qulluq məhsulları

Düzgün yuyucu vasitə və qulluq məhsullarının seçim və istifadəsi ilə Siz, öz cihazınız və çamaşırlarınızı qoruya bilərsiniz. Cihazınıza uyğun olan bütün yuyucu və qulluq məhsullarından istifadə edə bilərsiniz.

Göstəriş: Cihazı təhlükəsiz şəkildə istifadə etdiyinizdən əmin olmaq üçün zəhmət olmasa təhlükəsizlik məlumatını → Səhifə 5 oxuyun.

İstifadə və dozajlamaya dair istehsalçı təlimatlarını qablaşdırmadan tapmaq olar.

Göstərişlər

- Yalnız öz-özünə axan maye yuyucu vasitələri istifadə edin
- Fərqli maye yuyucu vasitələri qarışdırmayın
- Yuyucu vasitələri parça yumşaldıcıları qarışdırmayın
- Üst təbəqə inkişaf etmiş və ya çox sıxılmış məhsullardan istifadə etməyin
- Həlləcilər, kostik maddələr və ya uçucu maddələr (məsələn, ağardıcı) olan məhsulları istifadə etməyin.
- Boyalardan az istifadə edin, çünki duz paslanmayan polada zərər verə bilər
- Cihazda ağartıcı maddələrdən istifadə etməyin

Yuyucu vasitə tövsiyəsi

Bu məlumat, əşyalarınız üçün doğru yuyucu vasitəni seçməyinizə kömək etməkdir.

Parçalar	Yuyucu vasitə	Proqram	Temperatur
Pambıqdan və ya kətdən hazırlanmış istiyə davamlı ağ parçalar	Tərkibində optik parıldadıcılar olan standart yuyucu vasitələri	Pambıqlar	Soyuqdan 90 °C - ə qədər
Kətan və ya pambıqdan hazırlanmış rəngli parçalar	Rəngli çamaşırlar üçün yuyucu vasitə ağırlı və optik parıldadıcılar olmadan	Pambıqlar	Soyuqdan 60 °C - ə qədər
Asan qulluq olunan və ya sintetik materiallardan hazırlanmış rəngli parçalar	Rəngli/zərif çamaşırlar üçün yuyucu vasitə ağırlı və optik parıldadıcılar olmadan	Asan Qulluq	Soyuqdan 60 °C - ə qədər
İpəkdən və ya viskozdan hazırlanmış zərif parçalar	Zərif parçalar	Zərif Parçalar/İpək	Soyuqdan 40 °C - ə qədər
Yun	Yun parçalar üçün yuyucu vasitələri	Yun	Soyuqdan 40 °C - ə qədər

Eyham: Evdə istifadə üçün yuyucu vasitələr, qulluq məhsulları və təmizləyici maddələr haqqında daha çox məlumat əldə etmək üçün www.cleanright.eu saytını ziyarət edin.

Proqramlara ümumi baxış

Seçil ə bil ə n proqram *

Yuma proqramları*

Proqramın adı

Proqramın qısa izahı v ə hansı parçalara uyğun olması

Cottons (Pambıq)

Qalıcı parçalar, pambıqdan v ə ya k ə tandan hazırlanmış istiy ə davamlı parçalar üçün uygundur.— R ə ngil ə r 60 ° C-y ə q ə d ə r -Ağlar 60 ° C - 90 ° C arasında

Eco 40-60

Minimum enerji v ə su sərfiyyatı ilə mümkün olan ən yaxşı yuma nəticəsinə nail olmaq üçün yuma proqramı. Pambıq, k ə tan v ə ya qarışıq parçalardan hazırlanmış ə şyaları yuyun. Normal kirl ə nmiş pambıq parçaları yumaq v ə d ə rhal dolabda saxlamaqdan ötrü qurudulması üçün müvafiqdir.

Yuma v ə qurutma proqramı **Eco 40-60** proqramını seçm ə k v ə (**Yuma & Qurulama**) aktiv etm ə kl ə l ə d ə edil ə bil ə r.

Easy Care (Asan Qayğı)

Pambıq, k ə tan, sintetik lifl ə r v ə qarışıq materiallardan hazırlanmış daha az davamlı parçalar üçün yuma proqramı. Çamaşırırları r ə ng ə g ö r ə ayırmaq tövsiyyə olunur.

Delicates/Silk (Z ə rif/lp ə k)

Z ə rif, yuyula bil ə n parçalar, misal üçün, ip ə k, atlas, sintetik v ə ya qarışıq parçalar (misal üçün p ə rd ə l ə r) üçün z ə rif yuma proqramı. Yaxalama dövr l ə ri arasında barabanın az fırlanaraq son fırlanma sür ə tinin az olması.

Wool (Yun)

Yun materiallar istilik, n ə mlik v ə h ə r ə k ə tin t ə siri altında deformasiya olur.

Yun materiallar üçün proqramlarda bu keyfiyyətlər nəzərə alınmaqla hərəkətsizliklə hərəkət arasında kompromis tapılır. Yundan v ə ya yun qarışığından hazırlanaraq, ə l v ə maşınla yuyula bil ə n parçalar üçün münasibdir.

Göst ə riş: Paltarın qırışmaması üçün, quruduqdan sonra az miqdarda n ə m qalarsa, z ə hm ə t olmasa qurudulma proqramı bitdikdən sonra paltarları mümkün q ə d ə r tez çıxarın.

Super Quick 15' (super c ə ld 15')

Pambıq, k ə tan, sintetik lifl ə r v ə qarışıq materiallardan hazırlanmış asan qayğı t ə l ə b ed ə n, az kirl ə nmiş parçalar üçün qısamüdd ə tli yuma proqramı. Çamaşırırların təravətləndirilməsi, yaxud yeni paltarların ilk dəfə geyinməzdən öncə yuyulması üçün münasibdir.

Mixed Load (Qarışıq yük)

Müxt ə lif davamlı v ə qulluğu asan parçalardan olan qarışıq çamaşırırlar üçün.

* Model v ə proqramdan asılı olaraq.

Yuma proqramları*

Sports Wash (İdman geyimləri)

Mikrolifli və sintetik materiallardan hazırlanmış funksional geyimlərin və idman paltarlarının yuyulması üçün münasibdir. Azaldılmış qırış və əlavə durulama dövrü ..

AllergyPlus

Yüksək gigiyenik tələblərə cavab verən, yaxud allergiyadan əziyyət çəkən insanların istifadə edəcəyi çamaşırların yuyulması üçün münasibdir. Yuma prosesi ərzində temperatur dəyişilməz qalır. Daha çox su ilə daha intensiv yaxalanma. Pambıq, yaxud kə tandan hazırlanmış davamlı və asan qayğı tələb edən materiallar üçün.

Night Wash (Gecə yuması)

Son fırlanmanın az olduğu sakit yuma proqramı. Yuxu rejimi Proqram sona çatdıqdan sonra, ekran sönmür, lakin hər hansı düymənin sıxılması ilə yenidən aktivləşdirilə bilər.

* Model və proqramdan asılı olaraq.

Qurutma proqramları

Intensive Dry (İntensiv qurutma)

& (davalı parçalar) üçün, 90°C - də intensiv qurutma.

Gentle Dry (Zərif qurutma)

& (asan qulluq tələb edən parçalar) üçün 60 °C -də zərif qurutma.

* Model və proqramdan asılı olaraq.

Xüsusi proqramlar

☼ /CLN (Tükdən təmizlənmə)

Baraban boş olmalıdır..

Proqram istənilən tüklü çöküntüləri kənarlaşdırmaq üçün dizayn edilmişdir.

Təmizləmə simvolunun işığı yanır və ekranda CLN görünür.

Tükdən təmizlənməni I (Tükün təmizlənməsi dövrü) başlatmaq üçün:

1. Barabanın tam boş olduğundan əmin olun və qapını bağlayın.
2. Proqram seçicisini Tükdən təmizlənmə I (Tükün təmizlənməsi dövrü) proqramına çevirin.
3. A (İşə salma/Fasilə) düyməsini basın.

Tükdən təmizlənməni I (Tükün təmizlənməsi dövrü) proqramını cihazdan bildiriş gələndən istənilən vaxt işə salmaq mümkündür.

☼+☼+Spin (fırlanma)

Əlavə yaxalanma dövrü, daha sonra işə son fırlanma. Əgər çamaşırların nəm damlayaraq çıxarılması lazımdırsa, fırlanma sürətini ☼(Durulamaq)- a qurun, proqram

başlatmazdan öncə.

☼+☼+Boş +Spin (fırlanma)

Bir proqramdan sonra durulama suyunu \$ (Yaxalamada saxlanma) ilə axıdın

1. **Proqram seçicisini ☼+☼ - a fırladın Boş+Spin (fırlanma).**
2. Fırlanma sürətini ☼ (Yaxalamada saxlanma)
3. - a qurun
4. Həmdə Start/Pause (İşə salma/Fasilə) ▷|||
5. sıxın

Yaxud boşaldaraq istədiyiniz fırlanma sürətində fırlayın:

1. **Proqram seçicisini ☼+☼ - a fırladın Boş+Spin (fırlanma)**
2. İstədiyiniz fırlanma sürətini qurulan qəder B fırlanma düyməsini ardıcıl sıxın.
3. Həmdə Start/Pause (İşə salma/Fasilə) ▷|||
4. sıxın

* Model və proqramdan asılı olaraq.



Qurulama masası

Tövsiyyə olunan qurutma proqramı	Yüklənmə (kq)	☒ (Şkafa asılacaq qədər quru) [saat:dəq]	☒ (Ütüləmə üçün yaş) [saat:dəq]
☀ Intensive Dry (Intensiv qurutma)	1,5	1:40	1:30
	2	1:40	1:30
	2,5	1:50	1:40
	3	2:00	1:40
	3,5	2:10	1:50
	4	2:30	2:10
☀ Gentle Dry (Zərif qurutma)	1,5	1:30	1:00
	2	1:40	1:00
	2,5	1:50	1:30
	3	2:10	1:40

İ Dəyərlər aşırı və aşağı gərginliyə, parça tipinə, qurudulacaq çamaşırların tərkibinə, parçadakı qalıq nəmə və yükün miqdarına görə göstərilənlərdən fərqlənə bilər.

Kraxmallamaq.

Göstəriş: Paltara parça yumşaldıcısı vurmayın.

1. Cihazı qoşun.
2.  **Rinse (Durulamaq)** proqramını seçin.
3. Paltar nişastasını ölçərək istehsalçının təlimatlarına uyğun olaraq yuyucu bölməsinə tökün (lazım olsa, birinci təmizləyin).
4.  (Start/Pause) düyməsinə basın.

Rəngləmə/ağartmaq

Rəngli maddə yalnız məişətdə icazə verilən miqdarda istifadə edilməlidir. Duz paslanmayan polada ziyan vura bilər. Həmişə rəngləmə zamanı istehsalçının göstərişlərinə əməl edin.

Paltarları ağartmaq üçün cihazdan **istifadə** etməyin.



Cihazın işlə dilməsi

Cihazın hazırlanması

Cihaz çatdırılmazdan öncə test yoxlamasından keçmişdir. Sınaq prosedurlarından geriyə qalan qalıq suyu kənarlaşdırmaq üçün, ilkin yuma rejimi paltar olmadan icra edilmişliyə Pambıq 60°C proqramından istifadə edilmişdir.

Göstərişlər

- Zədələnməmiş cihazı əslə işlətməyin!
- Müştəri xidmətlərinə məlumat verin!

1. Şəbəkə ştekerini daxil edin.



Xəbərdarlıq

Elektrik vurmasından ölüm riski mövcuddur!

İşlək hissələyə toxunduqda ölüm təhlükəsi mövcuddur.

- Şəbəkə ştekerini əslə buraraq şəbəkədən ayırmayın.
 - Yalnız quru əl əsas naqili şəbəkəyə taxın/şəbəkədən ayırın.
2. Su kranını açın.

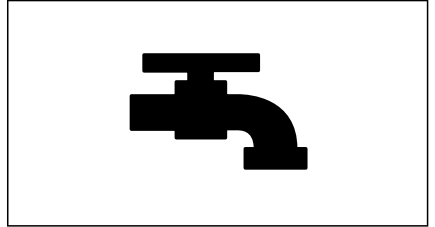

3. Cihazın qapısını açın.

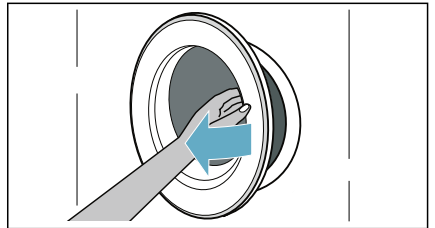

Proqramı seçin / cihazı açın

Göstəriş: Əgər uşaqlardan qorunma kilidini aktivləşdirmisinizsə, bir proqram qurmadan öncə onu söndürməlisiniz.

Gərəkli proqramı seçmək üçün, proqram seçicisində istifadə edin. Proqram seçicisi hər iki istiqamətdə döndürülə bilər.

Cihaz yanılıdır.

Seçilmiş proqram üçün **proqramının standart parametrləri** ekran panelində növbəli görünür.

- Maksimum yükləmə və
- proqramın müddəti və
- ...

Paltarların barabana qoyulması

Paltarları yükləyin.

Qapını bağlayın.

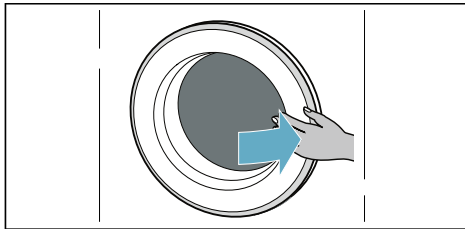
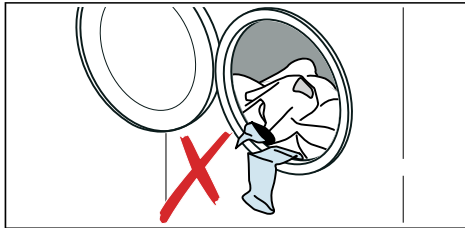

Göstərişlər

- Əvvəlcədən çeşidlənmiş paltarları açın və onları yükləyin. Böyük və kiçik əşyaları qarışdırın. Müxtəlif ölçülərdə olan paltarlar fırlanma zamanı yaxşı paylanır. Individual paltarlar balanslaşmamış yüklənməyə gətirib çıxara bilər.
- Maksimal müəyyən edilmiş yükə əməl edin. Həddən artıq yüklənmə yuma/qurutma nəticələrinə mənfi təsir edir və əzilməyə səbəb olur. Qapı və rezin hissə arasında heç bir paltarın olmamasına əmin olun və qapını bağlayın.

Miqdarın təyin edilməsi və yuyucu vasitələrinə lavə edilməsi

Diqqət!

Cihaza dəyən zərər

Çamaşırların yumadan öncə təmizlənməsi üçün istifadə olunan yuyucu maddə və vasitələr (məsələn, ləkə təmizləyici, yuma öncəsi spreylər və s.) cihazı zədələyə bilər.

Bu vasitələri cihazın səthindən kənar saxlayın. Hər hansı bir sprey qalıqını və digər qalıqları/damcıları nəmli bir tənzif istifadə edərkən də rəhlə təmizləyin.

Dozajlama

Yuyucu və qulluq vasitələrinin dozajını aşağıdakılara uyğun olaraq təyin edin:

- suyun codluğu (təchizatçı şirkətdən soruşun),
- qabaşdırma üzərinə qeyd olunan istehsalçının spesifikasiyaları,
- çamaşırın miqdarı,
- kirlənmə.

Dispensörlərin doldurulması

1. Yuyucu vasitə üçün siyirməni özünüzdə doğru çəkin.

⚠ Xəbərdarlıq

Gözün / dərinin qıcıqlanması!

Cihaz işləyərkən yuyucu vasitə siyirməsi açıq qalarsa, yuyucu/qulluq vasitərikənara tökülə bilər.

Siyirməni ehtiyatlı bir şəkildə açın. Əgər yuyucu/qulluq vasitəsi göz və ya dəri ilə təmas edərsə həmin bölgəni yaxşıca yaxalayın.

Əgər bilmədən yuyucu vasitəni udmusunuzsa tibbi yardım almağa çalışın.

2. Yuyucu və/və ya qulluq vasitəsinilavə edin.

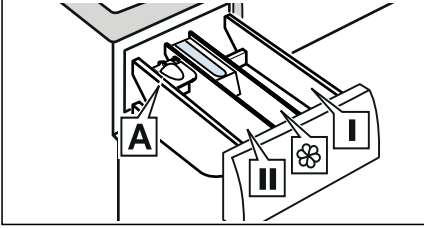

Dispensör I Ön işləmə üçün yuyucu vasitə və geyim dezinfeksiya edicisi. (yalnız ön işləmə və dezinfeksiya etmə funksiyalı cihaz üçün)

Dispensör Yumuşaldıcı, çamaşır nişastası. Maksimal yükü aşmaq olmaz.

Dispensör II Əsas yuma üçün yuyucu vasitə, su yumşaldıcısı, ağardıcı və ləkə təmizləyici.

Dispensör A* Maye yuyucu vasitəni dozajlamaq üçün.

*modeldən asılı olaraq

Göstərişlər

- Yuyucu və təmizləmə vasitələrinin və təmizləyici maddələrin miqdarını təyin edərkən daim istehsalçının təlimatlarına əməl edin.
- Yun parça yumuşaldıcısını və kondisionerini suda həll edin. Bu tıxaclanmanın qarşısını alacaq.
- Cihaz çalışın zaman yuyucu vasitə siyirməsini açarkən ehtiyatlı olun.

Maye yuyucu vasitə üçün A* ölçmə vasitəsi

*modeldən asılı olaraq

Maye yuyucu vasitəsinin düzgün miqdarını ölçmək üçün A ölçmə cihazını yerləşdirin:

1. Yuyucu vasitə siyirməsini özünüzdə doğru çəkin. Başlığı aşağıya doğru basaraq siyirməni tam çıxarın.

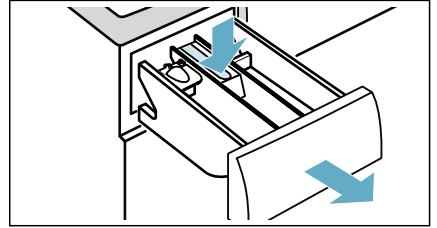

2. Ölçmə vahidini irəliyə doğru sürüşdürərək onu qatlayıb yerinə oturdun.

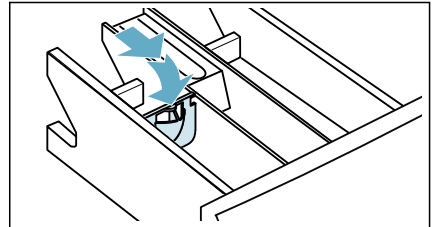

3. Siyirtməni yerinə salın.

Göstəriş: Ölçmə vahidini gel yuyucu vasitələr və tozlar üçün və ya ilkin qulluq tələb edən proqramlarda, eləcə də "vaxtda bitmə" müddətini seçildiyi zaman istifadə etməyin.

Uşaq kilidi

Müəyyən funksiyalarının təsadüfən dəyişməsinin qarşısını almaq üçün siz cihazı kilidləyə bilərsiniz. Bunu etmək üçün, uşaq kilidini aktivləşdirin.

Uşaq kilidini aktivləşdirmək və ya deaktivləşdirmək üçün

Proqram başlamasından sonra Seçənək və Qurmaq düyməsini sıxıb saxlayın.

-  **(Uşaqlardan qoruma kilidi)**
İşıqlar yanır: Uşaq kilidi aktivləşdirilib.

Göstəriş: Proqram bitdikdən qapı kiliddən çıxır.  **(Uşaqlardan qoruma kilidi)** yanılıqalaraq sizə uşaq kilidini deaktivləşdirməyi xətlədir.

Paltarların kənarlaşdırılması/ cihazın söndürülməsi

1. Proqram seçicisini Off **Off (Söndür)**-a qurun.
2. Qapını açın və paltarları kənarlaşdırın.
3. Su kranını bağlayın.

Göstəriş: Aqua-Stop modelləri üçün lazım deyil.

Göstərişlər

- Barabanda heç bir paltar saxlamayın. O, növbəti yumada yığıla və başqa bir şeyanın rəngini çıxara bilər.
- Barabandan hər hansı yad obyektləri və rezin möhürü kənarlaşdırın - paslanma riski.
- Rezin möhürü quru halda silin.

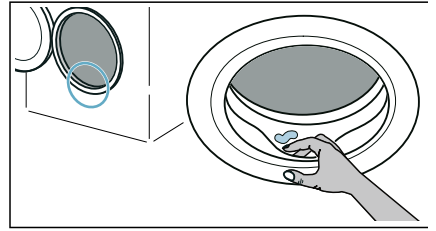

- Qapı və yuyucu siyirtməni açıq saxlayın ki qalıq su buxarlana bilsin.
- Proqram bitənə qədər gözləyin, çünki cihaz hələ də kilidli ola bilər. Sonra cihazı yandırın və kiliddən çıxmasını gözləyin.



Sensorlar

Balanslaşmamış yükün müəyyən edilməsi sistemi

Avtomatik balanslaşdırılmamış yüklənmənin təyini sistemi qeyri-bərabər paylanma olan sahələri təyin edir və dəfələrlə yuma barabanının fırlanmasını dayandıraraq və işə salaraq doldurulmuş çamaşırın bərabər paylanmasını təmin edir.

Əgər çamaşırlar həddindən artıq qeyri-bərabər paylanmışdırsa, fırlanma sürəti azalır və ya fırlanma tsikli təhlükəsizlik səbəbindən yerinə yetirilmir.

Göstəriş: Kiçik və böyük ölçülü çamaşırları barabanda bərabər yerləşdirin.



Təmizləmə və texniki baxış



Xəbərdarlıq

Ölüm təhlükəsi!

İşlək hissələrdə toxunduqda elektrik vurmaları riski var.

Program seçicisini Off **Off (Söndür)** çevirin. Şəbəkə ştakeri çəkib dartın.

Diqqət!

Yanğın və partlayış təhlükəsi!

Zəhərli buxarlar məs. təmizləyici həlledici kimi, tərkibində həlledicilər olan təmizləyici maddələrlə yarana bilər. Həlledicilər ehtiva edən təmizləyici maddələrdən istifadə etməyin.

Diqqət!

Cihaz zədələnmə bilər!

Tərkibində həlledicilər olan təmizləyici maddələr, məs. təmizləyici həlledici, cihazın səthləri və komponentlərini zədələyə bilər.

Həlledicilər ehtiva edən təmizləyici maddələrdən istifadə etməyin.

Cihazın yerləşdirilməsi/nəzarət paneli

- Yuyucu qalığını dərhəl kənarlaşdırın.
- Əsas və nəzarət panelini yumşaq, zərərli parça ilə silin.
- Cızan parçalardan, süngərdən və ya yuyuculardan (paslayanmayan poladın təmizlənməsi) istifadə etməyin.
- Su çiləyən cihazı təmizləməyin.

Baraban

Xlorinsiz t ə mizl ə yici madd ə l ə rind ə n istifadə edin, polad yundan istifadə etməyin.

Cihazda xoşag ə lm ə z qoxu varsa, yaxud da baraban təmizlənməlidirsə, Fluff Clean proqramını çamaşır olmadan çalıştırın.

Kir ə cin k ə narlaşdırılması

Yuyucu düzgün ölçüldükd ə ə rpd ə n t ə mizl ə m ə problem olmalı deyil. Lakin lazım olarsa ə rpd ə n t ə mizl ə m ə k üçün istehsalçının göst ə rişl ə rin ə riay ə t edin. MÜvafiq ə rpdən təmizləmə maddələrini bizim saytdan və ya müştəri xidmətindən ə ld ə ed ə bil ə rsiniz.

Yuyucu vasit ə siyirm ə si v ə yuvası

Cihazda yuyucu vasit ə v ə ya yumşaldıcı vasit ə l ə rin qalıqları qalarsa:

1. Yuyucu vasit ə siyirm ə sini özünüz ə doğru ç ə kin. Taxma detalı aşağı doğru basın və siyirtməni tam çıxarın.

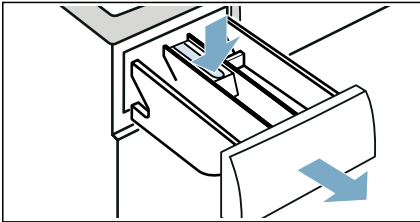

2. Taxma detalı yerind ə n çıxartmaq üçün: Taxma detalı barmağınızla aşağıdan yuxarıya doğru dartın.

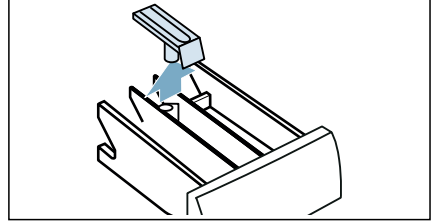

3. Yuyucu vasit ə bölm ə sini v ə taxma detalı su v ə fırça ilə t ə mizl ə dkd ə n sonra qurulayın. Eyni zamanda korpusun iç ə risini d ə t ə mizl ə yin.

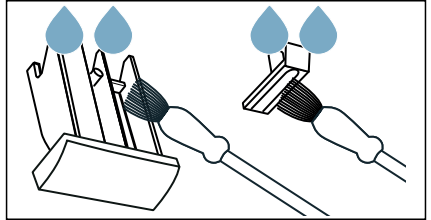

4. Taxma detalı yerinə taxın və bərkidin (silindri ştiftin üz ə rin ə g ə tirib basın).

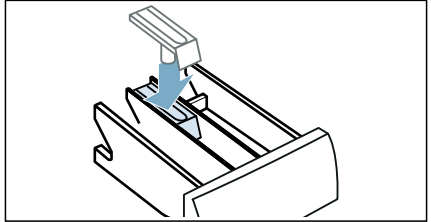

5. Yuyucu vasitə üçün siyirməni yerinə taxın.

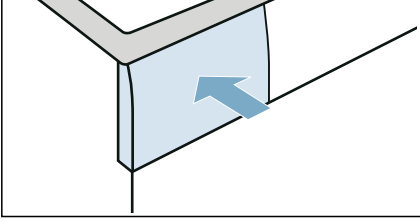

Göstəriş: Yuyucu vasitə üçün siyirməni açıq saxlayın ki, qalığı su buxarlana bilsin.

Drenaj nasosu bloklanıb.

Göstəriş: Suyun daha çox axmasının qarşısını almaq və nasos vasitəsilə boşaldılmasını təmin etmək üçün su kranını bağlayın.

⚠ Xəbərdarlıq **Kirəclənmə riski!**

Yüksək temperaturlarda yusanız, su çox qaynar olacaq. Qaynar su ilə təmasda olsanız əliniz pörtə bilər. İlk olaraq suyun soyumasına imkan yaradın.

1. Cihazı söndürün. Şəbəkə ştekeri çəkib dartın.

2. Xidmət klapanını açın. Kilid sancaqlarını buraxmaq üçün bir tornavida istifadə edin

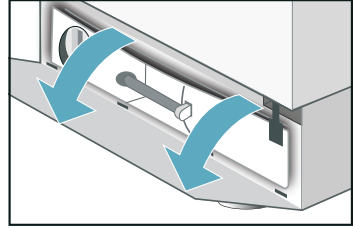
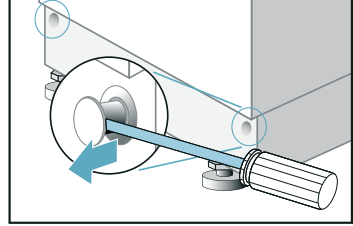

3. Saxlayıcıdan drenaj şlanqını kənarə çıxin. Kipləşdirmə qapağını kənarlaşdıraraq suyu uyğun bir qaba tökün. Ola bilsə ki, qurudulmuş su üçün qab bir neçə dəfə boşaldılmalı olsun. Kipləşdirmə qapağını dəyişdirin və drenaj şlanqını geri tutacağın içinə qoyun.

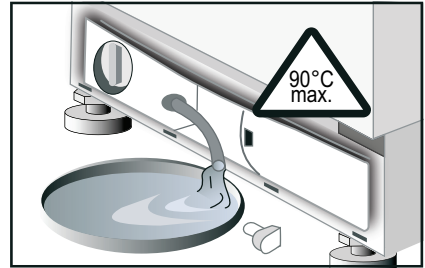

4. Nasosun vintlərini diqqətlə açın; qalıq su axa bil ə r.
Nasosun gövdəsini təmizləyin və hər hansı yad cisiml ə ri k ə narlaşdırın. Drenaj nasosundakı propeller fırlanma qabiliyyə tli olmalıdır.

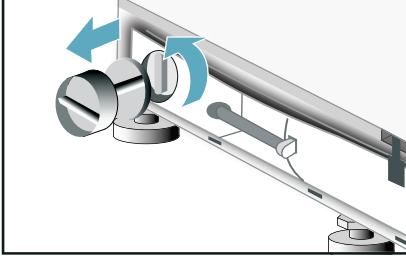

5. Nasosun qapağını yerinə taxın və b ə rk burub vintl ə yin. Kick panelini 4 klip-yerləşdirm ə yuvalarına qoyaraq kilid sancaqlarından istifadə ed ə r ə k gövd ə y ə b ə rkidən.

Sifondakı drenaj şlanqı bloklanıb

1. Proqram seçimini Off - a qurun. Ş ə b ə k ə ştekeri ç ə kib dartın.
2. Şlanq sıxacağı boşaldın. Drenaj şlanqını diqqətlə çıxarın; qalıq su sızabil ə r.
3. Drenaj şlanqını və sifon birl ə şmə si hiss ə sini tə mizlə yin.

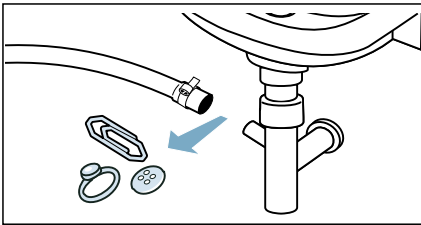

4. Drenaj şlanqını yenidən birləşdirin və şlanq sıxacağı istifadə ed ə r ə k birl ə şmə nöqt ə sini sabitlə yin.

Su təchizatındaki filter bloklanıb

T ə chizat şlanqında su tə zyiqini azaldın:

1. Su kranını bağlayın.
2.  Rinse (Durulamaq) Spin (fırlanma) düyməsini seçərək proqramı başladın. T ə xmin ə n 40 saniyə işləməsinə icazə verin.
3. Proqram seçicisini Off (Söndür)
4. - a qurun
5. Ş ə b ə k ə ştekeri ç ə kib dartın.

Filtri ə ri tə mizlə yin:

1. Şlanqı cihazın arxa tərəfindən ayırın.

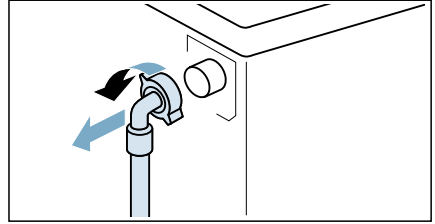

2. Filtri kənarlaşdırmaq üçün kəlbətindən istifadə edin.

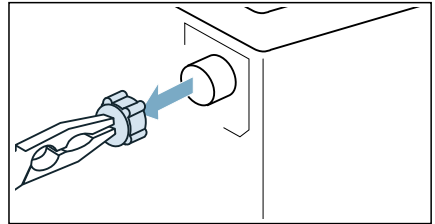

3. Kiçik fırça ilə filtri təmizləyin.

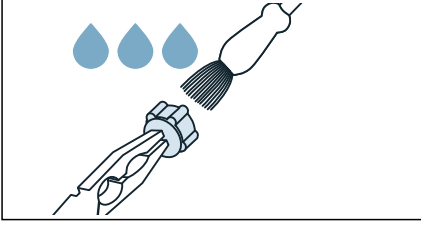

4. Şlanqı birləşdirin və sızma olub-olmadığını yoxlayın.

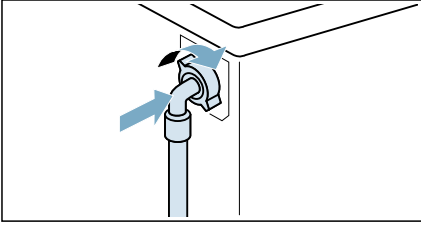

X ə talar və onlar olduqda nə etməli

Fövqəladə halda buraxma

Məs. elektrik kəsilməsi halında və ya güc itkisi yaranan zaman

Enerji təminatı bərpa olunduqda proqram davam edir.

Lakin əgər paltar kənarlaşdırılıbsa, cihaz qapısı aşağıdakı kimi açıla bilər:



Xəbərdarlıq

Kirəclənmə riski!

Yüksək temperaturda yuduqda isti su və paltarla əlaqədə olduğu zaman kirəclənmə riski mümkündür. Mümkünsə, öncə onu soyumasını gözləyin.

Diqqət!

Fırlanma barabanına çətdiği / tutduğu mazan risk!

Barban fırlanarkən əlinizi ona yaxınlaşdırsanız zədələnmə bilərsiniz. Fırlanarkən əlinizi barabanın içində salmayın.

Diqqət!

Suyun törətdiyi zərər!

Su axması suyun verdiyi zərərlərə səbəb ola bilər.

Su şüşədən görünə bilər və qapını açmayın.

1. Cihazı söndürün. Şəbəkə ştekeri çəkib dartın.
2. Suyu drenaj çıxışına axıdın
→ Səhifə 45
3. Bir alət ilə qəza kilidini aşağıya çəkərək eyni zamanda qapını açın.

Ekran panelində ki m əlumat



X ə ta kodu	
<i>OPEN</i>	Qapı düzgün ş ə kild ə bağlanmayıb. Qapını bağlayın.
<i>E I</i>	Suya nəzarət sistemi aktivləşib. Cihazı ş ə bəkədən ayırın, su kranını bağlayın və satış sonrası xidməti məlumatlandırın.
<i>ES</i>	Su cihaza daxil olmur. Su içəri axmır x ətasına baxın
<i>EE PUMP</i>	Su çölə axıdılmır. Su çölə axıdılmır x ətasına baxın
<i>Un Load</i>	X əta deyildir! Balanslaşdırılmamış yükləri aşkarlama sistemi çamaşır əşyalarının yaratdığı disbalans yükü aşkar etdi. Tükün təmizlənməsi dövrü başlaya bilmir. Paltarları götürün.
<i>HI End</i> <i>LO End</i>	Maksimal və ya minimal qurutma yükü nəzərə alınmayıb. Ekranla növbəli HI/End və ya LO/End yazısı yanib-sönür. Qurutma nəticəsi üçün qənaətbəxş olmayan xəta məlumatlarına baxın ..
Digər xəta kodları yalnız satış sonrası xidmət tərəfindən istifadə üçün nəzərdə tutulub. Satış sonrası xidmətə məlumat vermək üçün xəta kodunu qeyd edin.	

X ə talar v ə onlar olduqda n ə etm ə li

X ə ta	Mümkün səbəb	Aradan qaldırma tədbiri
Proqram başlamır	Bu Start/Pause (İşə salma/ Fasilə) ►► düyməsi sıxılmışdır.	Bu Start/Pause (İşə salma/ Fasilə) ►► düyməsini sıxın
	Ertələnmiş başlama vaxtı seçilib.	Paltaryuyan qurudan maşın ertələmə müddətinin sona çatması ilə işə düşür. Lazım gələrsə "vaxtda bitmə" -ni dəyişin.
	Elektrik kəsildi. Seçilən ertələnməmiş başlama saati silindi.	Ertələnməmiş işə salma müddətini təkrar seçin və ya proqramı dərhəl işə salın. Start/Pause (İşə salma/ Fasilə) ►►Düyməsini sıxın.
	Qapı düzgün şəkildə bağlanmayıb.	Qapını bağlayın.
	Ştəpsel rozetkaya düzgün şəkildə taxılmayıb.	Ştəpseli düzgün taxın
Maksimum fırlanma sürətini təyin etmək mümkün deyil.	Maksimal fırlanma sürəti seçilmiş proqramdan asılıdır.	Lazım gələrsə, proqramı dəyişin.

X ə t a	Mümkün səbəb	Aradan qaldırma tədbiri
Su çölə axıdılmır.	Drenaj şlanqı büküüb..	Drenaj şlanqını dəqiq yerləşdirin.
	Yuyucu vasitə nasosu bloklanıb.	Drenaj nasosunu təmizləyin.
Yuyucu vasitə üçün siyirməsində yuyucu vasitə qalıqları.	Yaş və ya dənəvər yuyucu vasitə .	Yuyucu vasitə üçün siyirməni təmizləyin və qurulayın. Maye yuyucu vasitələr üçün ölçmə vasitəsindən istifadə edin.
	Cihaza su daxil olmur.	Ştəpsel şəbəkəyə düzgün taxılmayıb.
	Qapı düzgün şəkildə bağlanmayıb.	Qapını bağlayın.
	Su kranı açılmayıb.	Kranı açın.
	Su təchizatı şlanqındakı filtr bloklanıb.	Su təchizatı şlanqındakı filtri təmizləyin .
	Su təchizatı şlanqı sıxılıb və ya büküüb.	Su girişi şlanqını yoxlayın.
Fırılama zamanı intensiv vibrasiya.	Paltaryuyan-qurudan maşının səviyyəsi düzgün deyil.	Paltaryuyan-qurudan maşının səviyyəsini düzəldin.
	Daşıma təhlükəsizlik boltları kənarlaşdırılmayıb.	Daşıma təhlükəsizlik boltlarını kənarlaşdırın .
Paltaryuyan-qurudan maşın su ilə doldurur və davamlı olaraq çölə boşaldır.	Drenaj şlanqı çox aşağıya bərkidilib.	Drenaj şlanqını dəqiq yerləşdirin.
Barabanda su görünür.	Xəta deyildir.	Bəzi proqramlarda suyun səviyyəsi görünməhdəndən aşağıda olur.
Cihazın altından su sızır.	Təchizat şlanqının vint birləşmələri sızıntı verir.	Vint birləşmələrini bərkidin.
	Drenaj şlanqı sızıntı verir.	Satış sonrası xidmətə müraciət edərək drenaj şlanqını dəyişdirin.

X ə ta	Mümkün s ə b ə b	Aradan qaldırma t ə dbiri
Köpük yuyucu vasitə siyirmə sindən çıxır.	Həddən artıq yuyucu vasitədən istifadə olunub.	Yalnız yuduğunuz çamaşırlara uyğun olan v ə avtomatik paltaryuyan maşınlarda istifadə üçün münasib yuyucu vasitələrdən istifadə edin. Yuyucu vasitəni düzgün dozada tökdüyünüzə n ə min olun.
Bir-neçə fırlanma c ə hdi.	X ə ta deyil. Balanslaşmamış yükün müəyyən edilməsi sistemi bir neçə d ə f ə fırlanmaya başlayaraq qeyri-b ə rab ə r paylanmış çamaşırları yenidən paylaşdırmağa çalışır.	İri və kiçik çamaşırları həmişə birlikdə yuyun.
Yumanın nəticəsi qənaətbəxş deyildir.	T ə mizl ə nm ə miş çamaşırlar gözləniləndən daha pis v ə ziyyətdədir..	∇(Öncə yuma) Lazım g ə l ə rs ə , l ə k ə l ə r ə ə v v ə l c ə d ə n yuyucu vasitə sürün.
	Yuyucu vasitə çox azdır, yaxud münasib deyil.	İstehsalçının t ə limatlarına uyğun olaraq, münasib yuyucu vasitə d ə n düzgün dozadan istifadə edin.
	Maksimal yük həcmi aşılıb.	Proqram üçün uyğun yüklənmə miqdarını seçin.
Yuma zamanı yuyucu vasitə qalıqları.	Bəzi fosfatsız yuyucu vasitələrin t ə rkibində suda həll olmayan qalıqlar vardır ki, onlar çamaşırların üzərində açıq rəngli l ə k ə kimi qalır.	Çamaşırları bir daha yaxalayın, yaxud maye yuyucu vasitə istifadə edin. Quruduqdan sonra çamaşırları şotka ilə t ə mizləyin.
Yuma zamanı boz qalıqlar.	Maz, duru yağ və b ə rk yağların s ə b ə b olduğu çirklənmə.	Çamaşırları maksimum deterjan dozası v ə icazə verilən maksimum temperaturdan istifadə edərək yuyun - qulluq etiketini baxın.
Proqram gözlənilmədən dayanıb.	T ə sadüfən seçilən Start/Pause (İşə salma/Fasilə) ►İldüyməsini sıxın.	Kranı açın.
Qurutma nəticəsi qənaətbəxş deyil.	Çamaşırlar fırlanmağa başladıqdan sonra barabanın k ə narlarına yapışır.	Çamaşırları əlinizlə yerindən tərpədin; qurutma proqramını işə salın.
	Bağlı kran	Kranı açın.

X ə t a	Mümkün s ə b ə b	Aradan qaldırma t ə dbiri
	Süçilmiş qurutma müdd ə ti çox qısadır	Qurutma müdd ə tini yük ə uyğun olaraq seçin.
	Maksimum və ya minimum yük nə z ə r ə alınmayıb	Proqram sona çatdıqdan sonra: yükün miqdarını düz ə ldin, münasib qurutma proqramını seçin və yenidən iş ə salın.
Qurutma zamanı fırlanma	X ə t a deyil	Qurutma zamanı enerjijə q ə n a ə t edilm ə si üçün "Termo-fırlanma" qurutma vaxtından t ə qr. 10 d əqiq ə keçdikdən sonra başlayır.
Parça yumşaldıcı tamamil ə yuyulmur və ya bölm ə d ə çox su qalır.	Parça yumşaldıcı bölm ə sinin başlığı düzgün taxılmayıb və ya bloklanıb	Lazım g ə l ə rs ə , parça yumşaldıcı bölm ə sinin başlığını t ə mizlə y ə r ə k bölm əyə düzgün bir şəkildə yerl ə şdirin.
Çamaşırlar qurudulmayıb.	Kran bağlıdır.	Kranı açın.
	Yüklənmə miqdarı həddindən artıq çoxdur.	Yüklənmə miqdarını azaldın.
	Qurutma müdd ə ti çox qısadır.	Münasib qurutma müdd ə ti seçin.
Ekran panelində görünüş yoxdur.	C ə r ə yan k ə silməsi	Enerji t ə minatı b ə r p a olunduqda proqram davam edir. C ə r ə yan k ə silməsi zamanı çamaşırları çıxarmaq istəsəniz, ilk öncə suyu çölə axıtmalısınız. Yoxlayın görün:– şteker yuvaya düzgün bir şəkildə taxılıbmı.– güc avtomatı (qoruyucu) atıbmı; bunlar varsa, satış sonrası xidmət müraciət edin
Qapını açmaq mümkün deyil.	Rinse hold (Yaxalamada saxlanma) seçilib	 proqramını seçin Boş+Spin (fırlanma) v ə Start/Pause (İş ə salma/ Fasil ə)  düym ə sini sıxın.
	Proqram davam edir və ya qapılar təhlükəsizlik məqsədi ilə bağlanıb.	Ekran panelində Son görün ə n ə q ə d ə r gözl ə yin.
	C ə r ə yan k ə silməsi.	Qapını mexaniki şəkildə açın.

X ə ta	Mümkün s ə b ə b	Aradan qaldırma t ə dbiri
Fövq ə lad ə v ə ziyy ə t açarı	<p>Elektrik k ə silm ə si halında qapını mexaniki ş ə kild ə buraxmaq üçün:</p> <ul style="list-style-type: none">■ Proqram seçimini Off - a çevirin və şəbəkə ştekerini elektrik yuvasından ç ə kib ayırın.■ baza panelini açın v ə suyu çöl ə axıdın■ ffövq ə lad ə hal açarını aşağı doğru ç ə kin v ə qapını eyni zamanda açın. <p>Qapını açmazdan öncə paltaryuyan-qurudan maşında suyun və ya qaynar yuyucu vasit ə m ə hlulunun olmadığından ə min olun. Baraban h ə l ə fırlanmaqda ik ə n heç bir halda qapını q ə za kilidaçması il ə açmayın.</p>	

Əgər bir xətanı özünü aradan qaldıra bilmirsiniz (açma / söndürmə), yaxud da təmir tələb olunursa: - Proqram seçicisini Qapalı -ya gətirərək şəbəkə ştekerini elektrik yuvasından çıxarın. - Su kranı bağlayın və satış sonrası xidmətə zəng edin -> səhifə 24.



Müştəri Xidmətləri

Əgər istifadə ilə bağlı bizə hər hansı bir sualınız varsa, cihazdakı çatışmazlıqları özünü aradan qaldıra bilmirsiniz və ya cihazınızın təmir edilməsinə ehtiyac varsa, Müştəri Xidmətinə müraciət edin.

Bu təlimat kitabçasındakı və ya veb saytımdakı nasazlıqların aradan qaldırılması ilə bağlı məlumatlara müraciət edərkən bir çox problemi özünü həll edə bilərsiniz. Əgər belə deyilsə, Müştəri xidmətimizə müraciət edin.

Hər zaman uyğun bir həll yolu tapacaq və Müştəri Xidmətləri mütəxəssisinin gələksiz ziyarətlərdən qaçınmağa çalışacaq.

Hər hansı bir zəmanət tələbi yarandıqda, Sizi əmin edirik ki, həttə cihazınızın istehsalçı zəmanəti bitdikdən sonra belə o, orijinal ehtiyat hissələri istifadə edilməklə təlim keçmiş Müştəri Xidmətləri mütəxəssisləri tərəfindən təmir olunur.

Təhlükəsizlik məqsədi ilə cihazın təmiri yalnız təlim keçmiş mütəxəssis heyəti tərəfindən aparılmalıdır. Əgər təmir və ya müdaxilələr bu məqsəd üçün səlahiyyəti olmayan insanlar tərəfindən həyata keçirilmişsə, yaxud da cihazlarımız orijinal olmayan və sonradan qüsurlara yol açan ehtiyat hissələri ilə təchiz olunmuşsa, bu halda zəmanət tələbi etibarsız sayılır.

Müvafiq Eko-dizayn Sifarişinə uyğun olaraq işlə əlaqəli orijinal ehtiyat hissələri, cihazınızın Avropa İqtisadi Bölgəsinə daxilində bazara çıxarıldığı tarixdən ən azı 10 il müddətinə Müştəri Xidmətindən əldə edilə bilər.

Göstəriş: İstehsalçının zəmanətinə əsasən Müştəri Xidmətinə istifadə pulsuzdur.

Ölkənizdəki zəmanət müddəti və zəmanət şərtləri haqqında ətraflı məlumatı satıcınız olan Müştəri

Xidmətimizdən və ya veb saytımdan əldə edə bilərsiniz.

Əgər Müştəri Xidməti ilə əlaqə saxlasanız, cihazınızın məhsul nömrəsini (E-Nr.) və istehsal nömrəsini (FD) tələb edə bilərsiniz.

Müştəri Xidmətlərinin əlaqə məlumatlarını, əlavə olunmuş Müştəri Xidmətləri qovluğunda və ya veb saytımda tapmaq olar.

Məhsul nömrəsi (E-Nr.) və istehsal nömrəsi (FD)

Məhsul nömrəsi (E-Nr.) və istehsal nömrəsi (FD) cihazın məlumat lövhəsində tapa bilərsiniz.

Modeldən asılı olaraq, məlumat lövhəsi yerləşir:

- Qapının daxili hissəsində
- Texniki xidmət qapağının daxili hissəsində
- Cihazın arxa tərəfində

Yeni və tez bir zamanda tapmaq üçün cihazınıza dair təfərrüatları və Müştəri Xidmətinin telefon nömrəsini qeyd edin.

Sizdəki modelə dair daha çox məlumatı <https://www.bsh-group.com/energylabel> onlayn tapmaq olar. * Bu veb ünvan rəsmi Aİ EPREL məhsul məlumat bazası ilə əlaqələndirilib. Çap edərkən veb ünvanı hələ dərc edilməmişdi. Zəhmət olmasa modeləri axtarmaq üçün təlimatları izləyin. Model identifikatoru, məlumat lövhəsindəki məhsul nömrəsi (E-Nr.) Çizgidən və lki işarələrdən ibarətdir. Alternativ olaraq, Aİ enerji etiketinin birinci sətrində model identifikatorunu da tapa bilərsiniz.

İstehsalçının bacarığına etibar edin. Bizimlə əlaqə qurun. Bu şəkildə etməklə əsl hissələrdən istifadə edərkən təmirin təlim keçmiş xidmət heyəti tərəfindən keçirilməsinə əmin ola bilərsiniz.





* Yalnız Avropa İqtisadi Bölgəsindəki ölkələrə aiddir.



İstehlak dəyəri

Aşağıdakı məlumat Aİ-Ekodizayn qaydalarına uyğun olaraq verilir. Eco 40-60 xaricindəki proqramlar üçün verilən dəyərlər yalnız göstərici olub, tətbiq olunan EN60456 və EN62512 standartlarına uyğun şəkilə müəyyən edilmişdir.

Avtomatik qurutma maşını

Proqram	nomin al gücü [kq]	enerji sərfiyyəti [kVtsaat /dövr] *	su sərfiyyəti [l/dövr]*	Proqram müddəti [saat: dəq] *	maksimum temperatur [°C] *	fırlanma sürəti [rpm] *	qalan nəmlik [%] *
Eco 40-60 **	7	1,02	49	2:50	42	1400	50
Eco 40-60 **	3,5	0,70	43	2:40	34	1400	52
Eco 40-60 **	2	0,50	39	2:30	30	1400	56
Eco 40-60 + (Yuma & Qurulama) +  * (Şkafa asılacaq qəddər quru)**	4	3,09	75	5:30	34	1400	-
Eco 40-60 + (Yuma & Qurulama) +  * (Şkafa asılacaq qəddər quru)**	2	2,02	58	4:10	30	1400	-
Pambıq 20°C	7	0,24	62	1:51	20	1400	53
Pambıq 40°C	7	0,83	62	1:51	40	1400	53
Pambıq 40°C +  (Öncə yuma)	7	1,02	78	2:18	40	1400	53
Pambıq 60°C	7	1,11	62	1:51	55	1400	53
Asan Qayğı 40 °C	3,5	0,62	50	1:43	40	1000	30
Qarışıq yük 40 °C	3	0,40	36	0:50	40	1200	57
 Yun 30 °C	2	0,20	49	0:47	30	600	55

* Suyun təzyiqi, codluğu və daxili temperatur, xarici temperatur, çamaşırların növü, miqdarı və kirlənmə dərəcəsi, istifadə olunan yuyucu toz, elektrik təchizatında artıbaşalmalar və seçilmiş digər əlavə funksiyalardan asılı olaraq müşahidə edilən dəyərlərdə fərqlər yarana bilər.

** Soyuq su (15 °C) ilə Aİ-Ekodizayn-Tənzimləmə və Aİ-Enerji Etiket-Tənzimləmə qaydalarına uyğun olaraq test proqramı.

Aşağıdakı məlumat Aİ-Ekodizayn qaydalarına uyğun olaraq verilir. Eco 40-60 xaricindəki proqramlar üçün verilən dəyərlər yalnız göstərici olub, tətbiq olunan EN60456 və EN62512 standartlarına uyğun şəxildə müəyyən edilmişdir.

Vaxtla qurutma maşını

Proqram	nomin al gücü [kq]	enerji sərfiyyəti [kVtsaat /dövr] *	su sərfiyyəti [l/dövr] *	Proqram müddəti [saat:d əq] *	maksimum temperatur [°C] * 5dəq	fırlanma sürəti [rpm] *	qalan nəmlik [%] *
Eco 40-60 **	7	1,02	49	2:50	46	1400	48
Eco 40-60 **	3,5	0,70	43	2:40	36	1400	49
Eco 40-60 **	2	0,50	39	2:30	32	1400	54
Eco 40-60 + (Yuma & Qurulama) + ☒ (Şkafa asılacaq qədər quru)**	4	3,09	75	5:30	36	1400	-
Eco 40-60 + (Yuma & Qurulama) + ☒ (Şkafa asılacaq qədər quru)**	2	2,025	58	4:10	32	1400	-
Pambıq 20°C	7	0,24	62	1:51	20	1400	53
Pambıq 40°C	7	0,83	62	1:51	40	1400	53
Pambıq 40°C + ⏴ (Öncə yuma)	7	1,02	78	2:18	40	1400	53
Pambıq 60°C	7	1,11	62	1:51	55	1400	53
Asan Qayğı 40 °C	3,5	0,62	50	1:43	40	1000	30
☞ Yun soyuq	2	0,10	49	0:47	-	600	55
☞ Yun 30 °C	2	0,20	49	0:47	30	600	55
* Suyun təzyiqi, codluğu və daxili temperatur, xarici temperatur, çamaşırların növü, miqdarı və kirlənmə dərəcəsi, istifadə olunan yuyucu toz, elektrik təchizatında artıb-azalmalar və seçilmiş digər əlavə funksiyalardan asılı olaraq müşahidə edilən dəyərlərdə fərqlər yarana bilər.							
** Soyuq su (15 °C) ilə Aİ-Ekodizayn-Tənzimləmə və Aİ-Enerji Etiket-Tənzimləmə qaydalarına uyğun olaraq test proqramı.							



Texniki məlumatlar

Ölçülər:

820 mm x 595 mm x 584 mm

hündürlük x en x dərinlik

Çəkisi:

85 kq

Əsas birləşmə:

Nominal voltaj 220-240V, 50 Hz

Minimum quraşdırma qorunması (⇒)

10 A

Nominal güc 1900-2300 W

Su təzyiqi:

50–900 kPa (0,5–9 bar)



Aqua-Stop zəmanəti

Yalnız Aqua-Stop cihazları üçün

Aliş müqaviləsinə əsaslanan satıcıya qarşı zəmanət şikayətlərinə və bizim zihaz zəmanətinə əsasən biz aşağıdakı şərtlərdə kompensasiyanı ödəyirik:

1. Əgər su zədələsi bizim Aqua-Stop sistemimizdəki xəyata görə baş verərsə, biz baş vermiş zədəyə görə yerli müştəriyə kompensasiya ödəyəcəyik.
2. Öhdəlik üzrə zəmanət cihazın istismar müddəti ərzində etibarlıdır.
3. Zəmanət şikayətlərinin ilkin şərtlərindən biri Aqua-Stopun bizim göstərişlərimizə əsasən düzgün quraşdırılmasıdır, bu, həmçinin düzgün quraşdırılmış Aqua-Stop əlavə sını (ağıllı aksesuarlar) də əhatə edir.
Bizim zəmanət təmiz Aqua-Stop birləşməsinə qoşulmuş xəttlər və ya əlavə ləvazımlar deyil.
4. Aqua-Stop-lu cihazlar əməliyyat zamanı idarə olunmalı deyil, kranı söndürməklə təhlükəsizliyin təmin edilməsinə ehtiyac yoxdur
Kran yalnız evdə uzun müddət kənarında olduqda, məsələn bir neçə həftə evdə olmadıqda söndürülməlidir.



Bosch Ev Cihazlarınızı aldıđınız üçün t ə ş ə kkürl ə r!

Yeni cihazınızı MyBosch-da qeydiyyatdan keçirin və üstünlüklərə ld ə edin:

- Cihazınız üçün eksert eyhamları və f ə ndl ə ri
- Z ə man ə tin artırılması seçimləri
- Aksesuarlar və ehtiyat hiss ə ləri üçün güz ə ştlər
- Əlinizdə r ə q ə msal kitabça və bütün cihaz m ə lumatları
- Bosch Home Appliances Service-ə asan giriş

Havayı və asan qeydiyyat - h ə mçinin mobil telefonlardan:

www.bosch-home.com/welcome

BOSCH
HOME APPLIANCES
SERVICE

Köm ə k lazımdır? Buradan ld ə ed ə bil ə rsiniz.

Bosch üçün mütəxəssis məsləhəti, problemlərdə yardımlar və ya Bosch ekspertlərinin təmir xidməti.

Bosch-un siz ə d ə st ə k ola bilməsi üçün hər şeyi aşkar edin:

www.bosch-home.com/service

Bütün ölkələrin ə laq ə m ə lumatı ə lav ə edilmiş xidmət direktivində göst ə rilib.

BSH Hausgeräte GmbH

Carl-Wery-Straße 34
81739 München, GERMANY

www.bosch-home.com

A Bosch Company



9001827555 (0302)

az