

# SIEMENS

## Práčka so sušičkou

---

sk Návod na používanie a inštaláciu



Register your product on My Siemens and discover exclusive services and offers.  
[siemens-home.bsh-group.com/welcome](https://siemens-home.bsh-group.com/welcome)

The future moving in.

Siemens Home Appliances

## Vaša nová práčka so sušičkou

Rozhodli ste sa pre práčku so sušičkou značky Siemens.

Prosím, venujte niekoľko minút svojho času prečítaniu a oboznámeniu sa s prednosťami vašej práčky so sušičkou.

Aby boli vysoké nároky na kvalitu značky Siemens vždy splnené, bola každá práčka so sušičkou, ktorá opustila náš výrobný podnik, starostlivo prekontrolovaná z hľadiska funkčnosti a bezchybného stavu.

Ďalšie informácie o našich výrobkoch, príslušenstve, náhradných dieloch a servise či službách nájdete na našej internetovej stránke [siemens-home.bsh-group.com](http://siemens-home.bsh-group.com) alebo sa obráťte na naše strediská zákazníckeho servisu.

Ak návod na používanie a inštaláciu opisuje rôzne modely, na príslušných miestach nájdete upozornenie na konkrétne rozdiely.



Práčku so sušičkou uveďte do prevádzky až po prečítaní tohto návodu na používanie a inštaláciu!

## Pravidlá zobrazenia

### Varovanie!

Táto kombinácia symbolu a signálneho slova upozorňuje na možnú nebezpečnú situáciu. Následkom nerespektovania varovania môže byť smrť alebo poranenia.

### Pozor!

Toto signálne slovo upozorňuje na možnú nebezpečnú situáciu. Následkom nerespektovania môžu byť materiálne škody a/alebo škody na životnom prostredí.

### Upozornenie / tip

Upozornenia týkajúce sa optimálneho používania spotrebiča / užitočné informácie.

### 1. 2. 3. / a) b) c)

Jednotlivé kroky postupu sa zobrazia označené číslami alebo písmenami.

■ / -

Výpočet (vymenovanie) sa zobrazí označený okienkami alebo odrážkami.

# Obsah

 <b>Predpokladané použitie</b> . . . . .	<b>5</b>	 <b>Prehľad programov</b> . . . . .	<b>38</b>
 <b>Bezpečnostné pokyny</b> . . . . .	<b>6</b>	Voliteľný program . . . . .	38
Deti/osoby/zvieratá . . . . .	6	Tabuľka sušenia . . . . .	41
Inštalácia . . . . .	7	Škrobenie . . . . .	42
Prevádzka . . . . .	10	Farbenie / bielenie . . . . .	42
Čistenie/údržba . . . . .	13	 <b>Prevádzka spotrebiča</b> . . . . .	<b>42</b>
 <b>Ochrana životného prostredia</b> .14		Príprava spotrebiča . . . . .	42
Obal/starý spotrebič . . . . .	14	Zvoľte program/zapnite spotrebič . . . . .	43
Šetrite energiu a udržiavajte zdroje . . 14		Vloženie bielizne do bubna . . . . .	43
 <b>Umiestnenie a pripájanie</b> . . . . .	<b>16</b>	Dávkovanie a pridanie pracieho prostriedku a aviváže . . . . .	43
Štandardné príslušenstvo . . . . .	16	Detská poistka . . . . .	45
Bezpečnostné pokyny . . . . .	17	Vyberanie bielizne/vypnutie spotrebiča . . . . .	45
Odstránenie prepravných blokovacích prvkov . . . . .	17	 <b>Snínače</b> . . . . .	<b>46</b>
Miesto inštalácie . . . . .	18	Systém detekcie nevyváženého naplnenia . . . . .	46
Inštalácia na podklad alebo na drevenú trámovú podlahu . . . . .	19	 <b>Čistenie a údržba</b> . . . . .	<b>46</b>
Polohovanie a uvádzanie do vodorovnej polohy . . . . .	19	Plášť prístroja/kontrolný panel . . . . .	46
Inštalácia spotrebiča v kuchyni . . . . .	20	Bubon . . . . .	46
Uvádzanie do vodorovnej polohy . . . . .	21	Odstránenie vodného kameňa . . . . .	47
Montáž pántov dvierok . . . . .	21	Zásuvka na prací prostriedok a kryt . . . . .	47
Dĺžky hadice a kábla . . . . .	22	Vypúšťacie čerpadlo je zapchané . . . . .	48
Prívod vody . . . . .	23	Upchatá odtoková hadica na sifóne . . . . .	49
Vypúšťanie vody . . . . .	24	Filter na prívode vody je upchatý . . . . .	49
Elektrické pripojenie . . . . .	25	 <b>Poruchy a ich odstraňovanie</b> .50	
Pred prvým praním . . . . .	25	Núdzové uvoľnenie . . . . .	50
Preprava . . . . .	26	Informácie zobrazované na displeji . . . . .	51
 <b>Zoznámenie sa so spotrebičom</b> . . . . .	<b>27</b>	Poruchy a ich odstraňovanie . . . . .	52
Spotrebič . . . . .	27	 <b>Zákaznícky servis</b> . . . . .	<b>56</b>
Ovládací panel . . . . .	28	Číslo výrobku (E-Nr.) a výrobné číslo (FD) . . . . .	57
 <b>Bielizeň</b> . . . . .	<b>34</b>		
Príprava bielizne na pranie . . . . .	34		
Príprava bielizne na sušenie . . . . .	35		
 <b>Pracie prostriedky a aviváže</b> . . .36			
Odporúčané pracie prostriedky . . . . .	37		



**Hodnoty spotreby . . . . . 58**



**Technické údaje . . . . . 60**



**Záruka Aqua-Stop . . . . . 60**



## Predpokladané použitie

- Tento spotrebič je určený len na použitie v domácnosti.
- Neinštalujte ani neprevádzkujte toto zariadenie na miestach, kde by bolo vystavené pôsobeniu mrazu a/alebo vplyvom vonkajšieho prostredia. Ak v zariadení zamrzne zvyšková voda, hrozí nebezpečenstvo jeho poškodenia. Zamrznuté hadice môžu praskať/vytvárať trhliny..
- Tento spotrebič možno používať len na pranie domácej bielizne, t. j. častí, ktoré možno prať v práčke, a vlnených tkanín, ktoré možno prať ručne (pozri štítok na textílii). Používanie spotrebiča na iné účely sa pokladá za použitie mimo určenej oblasti jeho použitia a je zakázané.
- Spotrebič možno používať len na sušenie a aviváž domácej bielizne, t. j. častí, ktoré boli vyprané vo vode a sú vhodné na sušenie v bubne práčky (pozri štítok na textílii). Používanie spotrebiča na iné účely sa pokladá za použitie mimo určenej oblasti jeho použitia a je zakázané.
- Tento spotrebič je vhodný na prevádzku s vodovodnou vodou a bežne dostupnými pracími prostriedkami a avivážou (musia byť vhodné na používanie v práčke).
- Tento spotrebič je určený na použitie maximálne vo výške 2000 metrov nad hladinou mora.

### Než zapnete spotrebič:

Skontrolujte, či spotrebič nemá viditeľné poškodenie. Nespúšťajte spotrebič, ak je poškodený. V prípade akýchkoľvek problémov sa obráťte na nášho odborného predajcu alebo zákaznícky servis.

Prečítajte si a dodržiavajte prevádzkové a inštalačné pokyny a všetky ďalšie informácie dodané spoločne s týmto zariadením.

Uschovajte dokumenty na ďalšie použitie alebo pre ďalšieho majiteľa.

## **Bezpečnostné pokyny**

Nasledovné bezpečnostné pokyny a varovania slúžia na ochranu pred poranením a predchádzajú hmotným škodám vo vašom okolí.

Pri inštalácii, údržbe, čistení a prevádzke zariadenia je preto dôležité prijať potrebné opatrenia a pokračovať s nevyhnutnou starostlivosťou.

### **Deti/osoby/zvieratá**

#### **Varovanie**

#### **Nebezpečenstvo usmrtenia!**

Deti a ostatné osoby, ktoré nie sú schopné posúdiť riziká spojené s používaním zariadenia sa môžu poraniť sami alebo sa môžu ocitnúť v život ohrozujúcich situáciách. Preto majte na pamäti nasledovné:

- Zariadenie smú používať deti staršie ako 8 rokov a osoby so zníženou fyzickou, zmyslovou alebo mentálnou schopnosťou alebo osoby s nedostatkom skúseností a znalostí, ak sú pod dohľadom alebo sú poučené o tom, ako zariadenie používať bezpečne a chápu potenciálne riziká spojené s používaním zariadenia.
- Deti sa so zariadením nesmú hrať.

- Nedovoľte deťom čistiť alebo vykonávať údržbu zariadenia bez dozoru.
- Deti do 3 rokov a domáce zvieratá sa nesmú v blízkosti tohto zariadenia zdržiavať.
- Deti alebo osoby, ktoré nie sú schopné posúdiť riziká, nenechávajú v blízkosti zariadenia bez dozoru.

#### **Varovanie**

#### **Nebezpečenstvo usmrtenia!**

Deti sa môžu sami zamknúť vnútri zariadenia a môžu sa ocitnúť v život ohrozujúcej situácii.

- Zariadenie neumiestňujte za dverami, pretože by mohli blokovať dvierka zariadenia alebo by mohli brániť ich úplnému otvoreniu.
- Keď zariadenie dosiahne koniec svojej životnosti, **predtým** ako ho znehodnotíte, vyťahnite zástrčku napájacieho kábla zo zásuvky a potom znehodnoťte zámok na dverách zariadenia..

#### **Varovanie**

#### **Nebezpečenstvo udusení!**

Ak deťom dovolíte hrať sa balením/plastovou fóliou alebo obalovým materiálom, môžu v ňom uviaznuť alebo si ho môžu nasadiť na hlavu a udusiť sa.

Obaly, fólie a obalový materiál skladujte mimo dosahu detí.

**⚠ Varovanie****Riziko otravy!**

Po požití pracích a ošetrovacích prostriedkov (aviváže) môže dôjsť k otrave. V prípade náhodného prehltnutia vyhľadajte lekársku pomoc. Uchovávate pracie a ošetrovacie prostriedky (aviváž) mimo dosahu detí.

**⚠ Varovanie****Podráždenie očí/pokožky!**

Kontakt s pracími prostriedkami a avivážou môže spôsobiť podráždenie očí alebo pokožky. Ak pracie prostriedky a aviváž prídu do kontaktu s očami/pokožkou, okamžite ich dôkladne opláchnite vodou. Uchovávate pracie a ošetrovacie prostriedky (aviváž) mimo dosahu detí.

**Inštalácia****⚠ Varovanie****Riziko úrazu elektrickým prúdom/požiaru/hmotných škôd/ poškodenia spotrebiča!**

Ak spotrebič nie je správne nainštalovaný, môže dôjsť k nebezpečnej situácii. Zabezpečte nasledujúce:

- Sieťové napätie vo vašej elektrickej zásuvke musí zodpovedať menovitému napätiu uvedenému na spotrebiči (identifikačnom štítku). Pripojená záťaž a požadované istenie sú uvedené na identifikačnom štítku.
- Spotrebič nesmie byť napájaný externým spínačom, ako je časovač, ani pripojený k okruhu, ktorý sa pravidelne zapína a vypína.
- Sieťová zástrčka a zásuvka s ochranným kontaktom musia byť rovnakého typu a uzemňovací systém musí byť správne nainštalovaný.
- Káblová inštalácia musí mať adekvátny prierez.

- Sieťová zástrčka musí byť vždy voľne prístupná. V prípade, že to nie je možné tak, aby sa dodržali príslušné bezpečnostné predpisy, musí sa do elektroinštalácie natrvalo zabudovať vypínač (odpojovač všetkých pólov) v súlade s elektroinštaláčnymi predpismi.
- Ak používate prúdový chránič, používajte iba chránič nasledovnej značky: . Jedine touto značkou zaistíte, že sa dodržia všetky platné predpisy.

**⚠ Varovanie**  
**Riziko úrazu elektrickým prúdom/požiaru/hmotných škôd/ poškodenia spotrebiča!**

Ak sieťový kábel zariadenia vymeníte alebo je poškodený, môže dôjsť k úrazu elektrickým prúdom, skratu alebo požiaru v dôsledku prehriatia. Napájací kábel nesmie byť zlomený, stlačený alebo upravený a nesmie prísť do kontaktu so žiadnym zdrojom tepla.

**⚠ Varovanie**  
**Nebezpečenstvo požiaru/ hmotnej škody/ poškodenia zariadenia!**

Ak použijete predlžovací kábel alebo rozdvojku, môže dôjsť k požiaru v dôsledku prehriatia alebo skratu.

Zariadenie zapojte priamo do uzemnenej zásuvky, ktorá bola nainštalovaná správne. Nepoužívajte predlžovacie káble, zásuvkové lišty, alebo multifunkčné spojky.

**⚠ Varovanie**  
**Riziko úrazu/materiálnej škody/poškodenia zariadenia!**

- Zariadenie počas prevádzky môže vibrovať alebo pohybovať sa, čo môže spôsobiť poranenie alebo hmotné škody. Zariadenie umiestňuje na čistý, rovný, pevný povrch a pomocou vodováhy a nožičky so skrutkou ho vyvážite.
- Ak na účel zdvihnutia alebo premiestnenia zariadenia uchopíte niektorú z vyčnievajúcich častí zariadenia (napr. dvierka zariadenia), tieto časti sa môžu zlomiť a spôsobiť zranenie. Pri premiestňovaní zariadenia ho nechytajte za prečnievajúce časti.



**⚠ Varovanie****Riziko poranenia!**

- Výrazné poškodenie spotrebiča. Pri jeho zdvíhaní môže dôjsť k zraneniu. Zariadenie nezdvíhajte sami.
- Zariadenie má ostré hrany, o ktoré by ste mohli porezať ruky. Zariadenie nechopujte za jeho ostré hrany. Pri zdvíhaní noste ochranné rukavice.
- V prípade, že hadice a sieťové káble nie sú správne vedené, môžu predstavovať riziko zakopnutia, čo môže viesť k poraneniam. Hadice a káble ved'te a umiestňujte tak, aby nepredstavovali riziko zakopnutia.

**Pozor!****Hmotná škoda/poškodenie spotrebiča**

- V prípade, že je tlak vody príliš vysoký alebo príliš nízky, nemusí zariadenie správne fungovať, a to môže tiež viesť k hmotným škodám alebo poškodeniu zariadenia. Uistite sa, že tlak vody v prívide do zariadenia je najmenej 50 kPa (0,5 bar) a neprekračuje 900 kPa (9 bar).

- Ak sú hadice na vodu vymenené alebo poškodené, môže to viesť k hmotným škodám alebo poškodeniu zariadenia. Hadice na vodu nesmú byť ohnuté, prasknuté, vymenené alebo poškodené.
- Použitie hadíc na pripojenie prívodu vody iných značiek môže viesť k hmotným škodám alebo poškodeniu zariadenia. Používajte hadice dodávané so zariadením alebo len originálne náhradné hadice.
- Zariadenie je na prepravu zaistené prepravnými blokovacími prvkami. V prípade, že prepravné blokovacie prvky nie sú pred uvedením zariadenia do prevádzky odstránené, môže dôjsť k poškodeniu zariadenia. Pred prvým použitím zariadenia je nevyhnutné úplne odstrániť všetky prepravné blokovacie prvky. Uistite sa, že ste tieto dopravné blokovacie prvky odložili na vhodné miesto. Aby sa zabránilo poškodeniu zariadenia počas prepravy, je dôležité, aby pred prepravovaním zariadenia boli opäť namontované prepravné blokovacie prvky.

## Prevádzka

### **Varovanie**

#### **Nebezpečenstvo výbuchu / požiaru!**

Bielizeň, ktorá prišla do styku s rozpúšťadlami, olejom, voskom, odstraňovačom vosku, farbou, masťou alebo odstraňovačom škvŕn sa pri sušení v sušičke môže vznietiť alebo dokonca spôsobiť, že zariadenie exploduje. Preto majte na pamäti nasledovné:

- Pred sušením v sušičke bielizeň dôkladne vypláčajte teplou vodou a čistiacim prostriedkom.
- Ak bielizeň najskôr neoperiete, nekladte ju do tohto zariadenia.
- Nepoužívajte zariadenie, ak na čistenie bielizne boli použité priemyselné chemikálie.

### **Varovanie**

#### **Nebezpečenstvo výbuchu / požiaru!**

- Ak bola bielizeň vopred vyčistená čistiacimi prostriedkami obsahujúcimi rozpúšťadlá, napr. odstraňovač škvŕn/čistiace rozpúšťadlá, môže to spôsobiť výbuch. Pred praním v práčke ju dôkladne vypláčajte vodou.

- Niektoré objekty sa môžu počas sušenia vznietiť alebo dokonca spôsobiť, že zariadenie začne horieť alebo exploduje. Z vreciek odevov vyberte všetky zapaľovače alebo zápalky .
- Ak sa vo vzduchu okolo zariadenia nachádza uhoľný prach alebo múčka, môže dôjsť k explózií. Uistite sa, že keď je zariadenie v prevádzke, je priestor okolo neho udržiavaný v čistote.

### **Varovanie**

#### **Nebezpečenstvo požiaru / hmotných škôd / poškodenia zariadenia!**

Ak je program ukončený pred skončením sušiaceho cyklus, nemusí byť bielizeň ochladená dostatočne a môže spôsobiť to, že sa bielizeň zapáli alebo môže dôjsť k hmotným škodám alebo poškodeniu zariadenia.

- V poslednej časti cyklu sušenia sa bielizeň v bubne neohrieva (chladiaci cyklus). Týmto sa má zabezpečiť to, že bude mať teplotu, pri ktorej nebude poškodená.
- Pred skončením cyklu sušenia zariadenie nevypínajte dovtedy, kým okamžite nevyberiete všetky kusy bielizne z bubna a nerozložíte ich (na rozptýlenie tepla).

** Varovanie****Riziko otravy!**

Jedovaté výpary môžu pochádzať z čistiacich prostriedkov, ktoré obsahujú rozpúšťadlá, napr. čistiace rozpúšťadlá.

Nepoužívajte čistiace prostriedky, ktoré obsahujú rozpúšťadlá.

** Varovanie****Riziko poranenia!**

- Ak zaťažíte/sadnete si na dvierka zariadenia keď sú otvorené, zariadenie sa môže prevrátiť, čo môže spôsobiť poranenie. Keď sú dvierka zariadenia otvorené, nezaťažujte ich, nesadajte si na ne.
- Ak po zariadení budete stúpať, môže sa pracovná doska zlomiť, čo môže spôsobiť zranenie. Po zariadení nestúpajte.
- Ak budete do bubna zasahovať, keď sa ešte otáča, môžete si poraniť ruky. Počkajte, kým sa bubon prestane otáčať.

** Varovanie****Nebezpečenstvo obarenia!**

Keď periete pri vysokých teplotách, hrozí potenciálne nebezpečenstvo oparenia v prípade kontaktu s horúcim roztokom pracieho prostriedku (napr. pri vypúšťaní horúceho pracieho roztoku do umývadla). Nesiahajte na horúci roztok pracieho prostriedku.

## **Varovanie**

### **Podráždenie očí/pokožky!**

Pracie a ošetrovacie prostriedky (aviváže) môžu vystreknúť, ak je počas prevádzky zariadenia zásuvka otvorená.

Ak pracie prostriedky a aviváž prídu do kontaktu s očami/pokožkou, okamžite ich dôkladne opláchnite vodou.

V prípade náhodného prehltnutia vyhľadajte lekársku pomoc.

## **Pozor!**

### **Hmotná škoda / poškodenie zariadenia**

- V prípade, že množstvo bielizne v zariadení prekročí maximálnu zaťažiteľnosť, nemusí byť zariadenie schopné správne fungovať alebo môže dôjsť k hmotným škodám alebo poškodeniu zariadenia.

Neprekračujte maximálnu kapacitu suchej bielizne.

Uistite sa, že dodržiavate maximálnu zaťažiteľnosť stanovenú pre každý program.

- Pena a molitan sa môžu počas sušenia v zariadení zdeformovať alebo roztaviť. V zariadení nesušte kusy bielizne, ktoré obsahujú penu alebo molitan.

- Ak do zariadenia nalejete nesprávne množstvo pracieho prostriedku alebo čistiaceho prostriedku, môže dôjsť k hmotným škodám alebo poškodeniu zariadenia. Pracie prostriedky/aviváž/čistiace prostriedky a zmäkčovadlá používajte v súlade s pokynmi výrobcu.

## Čistenie/údržba

### Varovanie

#### **Nebezpečenstvo usmrtenia!**

Zariadenie je napájané elektrinou. Ak prídete do kontaktu s časťami pod napätím, hrozí nebezpečenstvo zásahu elektrickým prúdom. Preto majte na pamäti nasledovné:

- Vypnite spotrebič. Odpojte zariadenie od elektrickej siete (vytiahnite zástrčku).
- Nikdy nemanipulujte s elektrickou zástrčkou mokrými rukami.
- Pri vyťahovaní zástrčky zo zásuvky vždy ťahajte za zástrčku a nie za sieťový kábel, v opačnom prípade môže dôjsť k poškodeniu sieťového kábla.
- V zariadení alebo na jeho funkciách nevykonávajte žiadne technické zmeny.
- Opravy a akékoľvek iné práce na zariadení môže vykonávať len náš technik zo zákazníckeho servisu alebo elektrikár. To isté platí pre výmenu sieťového kábla (v prípade potreby).
- Náhradný sieťový kábel si môžete objednať v našom zákazníckom servise.

### Varovanie

#### **Riziko otravy!**

Jedovaté výpary môžu pochádzať z čistiacich prostriedkov, ktoré obsahujú rozpúšťadlá, napr. čistiace rozpúšťadlá.

Nepoužívajte čistiace prostriedky, ktoré obsahujú rozpúšťadlá.

### Varovanie

#### **Nebezpečenstvo úrazu elektrickým prúdom/hmotných škôd/poškodenia spotrebiča!**

Ak prenikne do zariadenia vlhkosť, môže dôjsť ku skratu. Na čistenie spotrebiča nepoužívajte tlakový alebo parný čistič, hadicu ani striekaciu pištoľ.

## Varovanie

### Riziko úrazu/materiálnej škody/poškodenia zariadenia!

Používanie náhradných dielov a príslušenstva od iných výrobcov je nebezpečné a môže spôsobiť poranenia, hmotné škody alebo poškodenie zariadenia. Z bezpečnostných dôvodov používate len originálne náhradné diely a príslušenstvo.

### Pozor!

### Hmotná škoda/poškodenie spotrebiča

Čistiace prostriedky a prostriedky na predošetrenie bielizne (napr. odstraňovače škvŕn, predpieracie spreje atď.) môžu pri kontakte s povrchmi zariadenia spôsobiť poškodenie. Preto majte na pamäti nasledovné:

- Dbajte na to, aby tieto prostriedky neprišli do kontaktu s povrchmi zariadenia.
- Zariadenie čistite len vodou a mäkkou, vlhkou handričkou.
- Ihneď odstráňte všetky pracie prostriedky, postreky alebo iné zvyšky.

## Ochrana životného prostredia

### Obal/starý spotrebič



Obal zlikvidujte ekologickým spôsobom. Tento spotrebič je označený v súlade s európskou smernicou 2012/19/ES o odpade z elektrických a elektronických zariadení (OEEZ) (Waste Electrical and Electronic Equipment – WEEE). Smernica stanovuje rámec pre odber a recykláciu použitých spotrebičov, platný v celej EÚ.

### Šetrite energiu a udržiavajte zdroje

Ak sa budete riadiť týmito pokynmi, váš spotrebič spotrebuje menej elektriny a menej vody.

Zvoľte si programy s nízkymi teplotami a dlhšou dobou prania a použite maximálnu kapacitu množstva → *Strana 38*.

- Spotreba energie a vody je najefektívnejšia.

Použite nastavenia programu economy.

- Ak prispôsobíte nastavenia programu pre program, na displeji sa zobrazí predpokladaná spotreba.

Pridajte → *Strana 37* prací prostriedok v závislosti od stupňa znečistenia bielizne.

- Pre mierne až normálne znečistenie stačí menšie množstvo pracieho prostriedku. Dodržte odporúčané dávkovanie od výrobcu pracieho prostriedku.

Znížte teplotu prania pre mierne a normálne znečistenú bielizeň.

- Pri nižšej teplote spotrebič spotrebuje menej energie. Na mierne až normálne znečistenie tiež stačia nižšie teploty než sú uvedené na štítku.

Nastavte maximálnu rýchlosť odstredovania, ak chcete potom bielizeň sušiť v sušičke bielizne.

- Čím suchšia je bielizeň, tým kratšie je trvanie programu pri sušení, čím sa znižuje spotreba energie. Vyššia rýchlosť odstredovania znižuje zostatkovú vlhkosť v bielizni a zvyšuje hlasitosť hluku z odstredovania.

Perte bielizeň bez predpierania.

- Pranie s predpieraním zvyšuje trvanie programu a zvyšuje spotrebu energie a vody.

Spotrebič má plynulú automatickú funkciu prispôsobenia naplnenia.

- V závislosti od typu látky a kapacity množstva plynulá automatická funkcia prispôsobenia naplnenia optimálne prispôsobuje spotrebu vody a trvanie programu.

## Umiestnenie a pripájanie

### Štandardné príslušenstvo

**Upozornenie:** Skontrolujte, či spotrebič nebol počas prepravy poškodený. Nikdy nepoužívajte poškodený spotrebič. Ak máte akékoľvek sťažnosti, kontaktujte predajcu, u ktorého ste si spotrebič zakúpili, alebo náš zákaznicky servis.

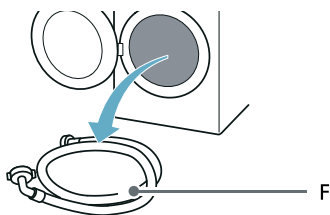
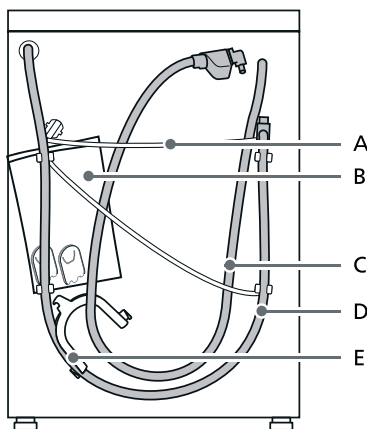

A Sieťový kábel

- B Dodávaná dokumentácia\*:
    - Pokyny na montáž a prevádzku
    - Umiestnenie adresára Zákaznícky servis\*
    - Záruka\*
    - Doplnkový list k pokynom na montáž a prevádzku\*
    - Kryty na otvory po odstránení prepravných vzpier
  - C Prívodná hadica v modeloch aquaStop
  - D Hadica na vypúšťanie vody
  - E\* Koleno na zaistenie vypúšťacej hadice
  - F Hadica na prívod studenej vody v štandardných/Aqua-Secure modeloch
- \* V závislosti od modelu

### Súčasť dodávky spotrebiča

- | Číslo | Charakteristika  |
|-------|--|
| 5     | Kryty otvorov vľavo po odstránení prepravných skrutiek.        |
| 1     | Kľúč   |
| 1     | Svorka na hadicu s priemerom 24 – 40 mm na pripojenie k sifónu |
| 1     | Šablóna dvierok  |
| 2     | Pánty dvierok so skrutkami                                     |

### Užitočný nástroj

- Kľúč na povolenie prepravných skrutiek a vyrovnanie nožičiek spotrebiča
- Kľúč veľkosti:
  - WAF13 na uvoľnenie prepravných vzpier a
  - WAF17 na zarovnanie nožičiek spotrebiča



## Bezpečnostné pokyny

### Varovanie

#### Riziko poranenia!

- Výrazné poškodenie spotrebiča. Pri zdvíhaní / preprave spotrebiča buďte opatrný.
- Ak budete spotrebič zdvíhať za jeho vyčnievajúce časti (napr. dvierka spotrebiča), tieto časti sa môžu zlomiť a spôsobiť zranenie. Spotrebič nezdvíhajte za vyčnievajúce časti.
- V prípade, že hadica a sieťový kábel nie sú vedené správne, hrozí nebezpečenstvo zakopnutia a poranenia. Hadice a káble uložte tak, aby ste vylúčili riziko zakopnutia.

### Pozor!

#### Poškodenie spotrebiča

Zamrznuté hadice môžu prasknúť. Spotrebič neinštalujte na miestach, kde teplota klesá pod nulu alebo v exteriéri.

### Pozor!

#### Poškodenie vodou

Body pripojenia hadice na prívod vody a odtokovej hadice sú pod vysokým tlakom. Aby ste predišli úniku vody alebo škodám spôsobeným vodou, postupujte podľa pokynov uvedených v tejto kapitole.

### Upozornenia

- Popri bezpečnostných informáciách uvedených tu môže mať miestny dodávateľ vody a elektriny zvláštnu požiadavku.
- V prípade pochybností zaistite odborné pripojenie spotrebiča technikom.

## Odstránenie prepravných blokovacích prvkov

### Pozor!

#### Poškodenie spotrebiča

- Spotrebič je pri preprave zaistený pomocou prepravných blokovacích prvkov. Ak nie sú prepravné poistky odstránené, môže sa spotrebič pri prevádzke poškodiť.
- Aby nedošlo k prípadnému poškodeniu pri preprave práčky, ktorú budete vykonávať niekedy neskôr, pred jej prepravou je potrebné namontovať prepravné blokovacie prvky.

**Upozornenie:** Skrutky a návleky odložte na bezpečné miesto.



1. Odskrutkujte všetky skrutky pomocou dodávaného kľúča.

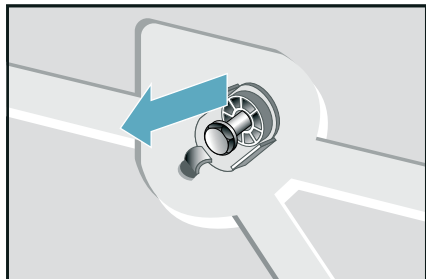

- Kompletne odstráňte všetky prepravné bezpečnostné skrutky

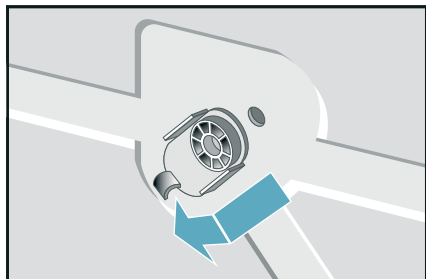

- Vyberte sieťový kábel z úchytiak

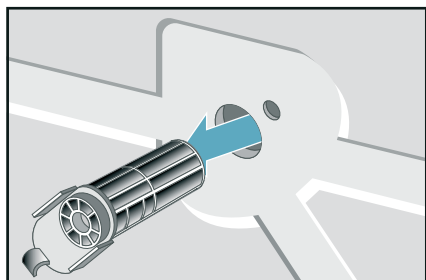

2. Vložte ochranné kryty.

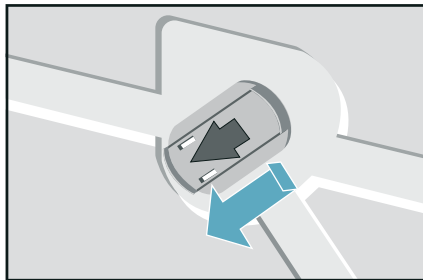

### Upozornenia

- Pred prvým použitím spotrebiča sa uistite, že všetky prepravné bezpečnostné čapy boli odstránené a uschované na následnú prepravu.
- Ak by ste spotrebič potrebovali neskôr prepravovať, vždy nasadte prepravné skrutky, aby nedošlo k poškodeniu kombinovanej práčky so sušičkou.

### Miesto inštalácie

- Upozornenie:** Spotrebič musí byť stabilne vyrovnaný, aby sa pri prevádzke nepohyboval.
- Plocha na inštaláciu musí byť pevná a rovná.
  - Nevhodné sú mäkké podlahy/ podlahové krytiny.

## Inštalácia na podklad alebo na drevenú trámovú podlahu

### Pozor!

#### Poškodenie spotrebiča

Spotrebič môže pri odstreďovaní poškodiť iné spotrebiče a kuchynský nábytok.

**Upozornenie:** Ak máte drevené podlahy, spotrebič inštalujte:

- Nožičky spotrebiča musia byť zaistené.
- Na vodoodolnej drevenej doske (s hrúbkou min. 30 mm), ktorá je pevne priskrutkovaná k podlahe.

## Polohovanie a uvádzanie do vodorovnej polohy

### Pozor!

Stabilita spotrebiča je základným predpokladom toho, že sa kombinovaná práčka so sušičkou nebude počas odstreďovania pomaly pohybovať.

Miesto inštalácie musí byť pevné, čisté a rovné.

Parquetové podlahy a mäkké podlahové krytiny, napr. koberce alebo podlahové krytiny s penovou vložkou, nie sú vhodné.

## Inštalácia spotrebiča v kuchyni

### Varovanie

#### Nebezpečenstvo usmrtenia!

Ak sa dotknete častí pod napätím, hrozí nebezpečenstvo zásahu elektrickým prúdom.

Neodstraňujte kryciu dosku spotrebiča.

### Upozornenia

- Potrebny je voľny priestor so šírkou 60 cm.
- Spotrebič inštalujte iba pod celistvú pracovnú dosku, ktorá je pevne spojená s príslušnými skrinkami

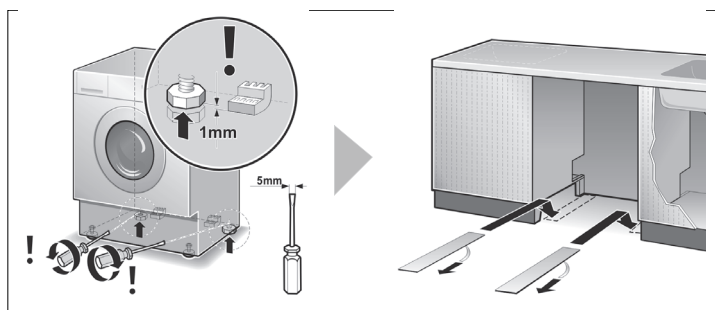

Posuvné platne zjednodušujú zasúvanie práčky do inštaláčného výklenku.

### Upozornenia

- Dajú sa objednať od zákazníckeho servisu, č. náhradného dielu 66 1827.
- Pred zasunutím kombinovanej práčky so sušičkou na miesto navlhčíte posuvné platne roztokom vody a prípravku na umývanie riadu. Nepoužívajte mazivo ani olej.

## Uvádzanie do vodorovnej polohy

### Pozor!

Nesprávne uvedenie do vodorovnej polohy môže spôsobiť silný hluk, vznik vibrácií a pomalý pohyb spotrebiča.

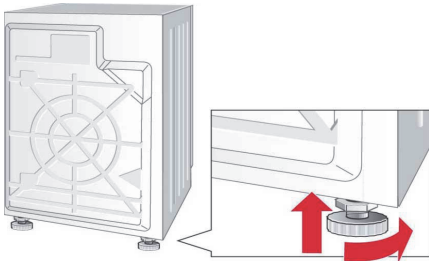

## Montáž pántov dveriek

### Pozor!

Keď sa kombinovaná práčka so sušičkou nainštaluje do kuchynskej linky, môže sa zakryť dverkami. Bude potrebné namontovať pánty dodávané s kombinovanou práčkou so sušičkou.

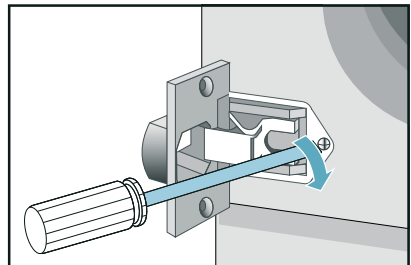
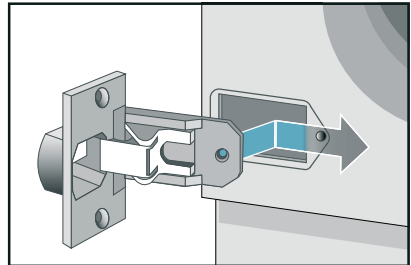

### Upozornenia

- Všetky štyri nožičky spotrebiča musia byť pevne na podlahe.
- Práčka so sušičkou sa nesmie kolísať.
- Skontrolujte uvedenie kombinovanej práčky so sušičkou do vodorovnej polohy pomocou vodováhy a v prípade potreby vykonajte nápravu.
- Kombinovaná práčka so sušičkou sa nesmie opierať o bočné strany inštalačného výklenku.
- Zaisťovacie matice predných nožičiek spotrebiča musia byť pevne priskrutkované k skrini.

## Dĺžky hadice a kábla

### Pripojenie na ľavej strane alebo pripojenie na pravej strane

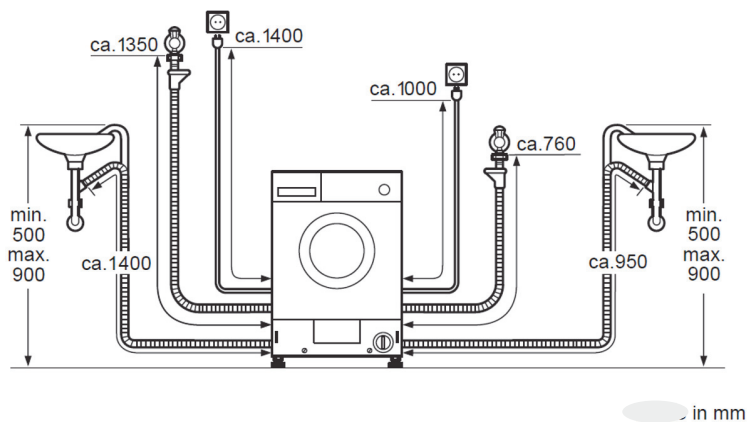

#### Upozornenie:

Ak je prívodná hadica príliš krátka na pripojenie, môžete si objednať predĺženie v rámci popredajného servisu.

## Prívod vody

### Varovanie

#### Nebezpečenstvo ohrozenia života!

Pri kontakte so súčiastkami pod napätím hrozí nebezpečenstvo úrazu elektrickým prúdom.

Bezpečnostný ventil Aquastop neponárajte do vody (obsahuje elektrický ventil).

\* podľa modelu

Pri pripojení spotrebiča dbajte na nasledovné:

### Upozornenia

- Spotrebič používajte len so studenou vodou z vodovodu.
- Nepripájajte spotrebič na zmiešavaciu batériu beztlakového ohrievača vody.
- Nepoužívajte už použitú prívodnú hadicu. Použite len priloženú alebo v autorizovanej špecializovanej predajni zakúpenú prívodnú hadicu.
- Prívodnú hadicu vody nestláčajte, nemeňte alebo neprerezávajte (v opačnom prípade už nebude je zaručená jej pevnosť).
- Skrutkové spojenia doťahujte len rukou. Ak budú skrutkové spojenia dotiahnuté náradím (kliešte) príliš pevne, môžu sa poškodiť závit.

### Optimálny tlak vody vo vodovodnej sieti

**Minimálne** 50 kPa (0,5 bar)

**Maximálne** 900 kPa (9 bar)

Pri otvorenom kohútiku by mal byť prietok vody minimálne 8 l/min.

Ak je tlak vody vyšší, musí byť nainštalovaný redukčný ventil.

### Pozor!

#### Poškodenie vodou

Keď sa voda odčerpáva, odtoková hadica je pod tlakom vody a môže sa vyšmyknúť z umývadla alebo z miesta pripojenia. Zaisťte hadicu na odvádzanie vody tak, aby nemohla vyklízať.

### Pripojenie

1. Pripojte hadicu prívodu vody k vodovodnému kohútiku ( $\frac{3}{4}$ " = 26,4 mm) a k spotrebiču (\* v závislosti od modelu):
  - Model: **Štandardný\***

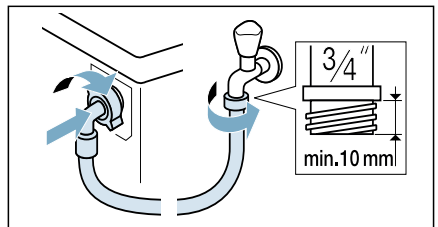

- Model: **Aqua-Secure\***

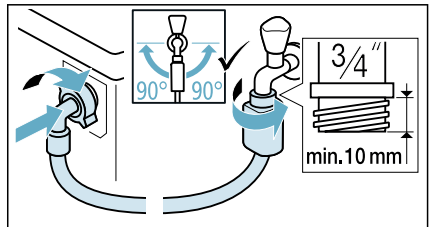

– Model: **Aqua-Stop\***

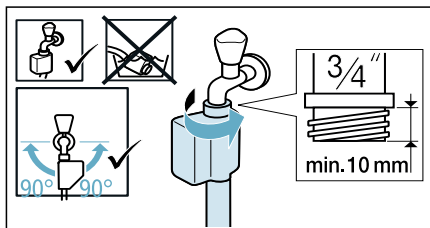

**Tip:** Medzi hadicu prívodu vody a kohútik nasadíte vonkajší vodný filter (v závislosti od modelu). Filter odstraňuje z vody častice nečistôt. Vodné filtre je potrebné pravidelne čistiť a odstrániť tak znečisťujúce látky. Tým zabránite upchaniu. Pozrite tiež → samostatné pokyny na montáž a čistenie vodných filtrov.

2. Opatrne otvorte vodovodný kohútik a skontrolujte tesnosť pripojenia. Skrutkový spoj je pod vodovodným tlakom.

## Vypúšťanie vody

### ⚠ Varovanie

#### Nebezpečenstvo obarenia!

Počas prania pri vysokých teplotách hrozí nebezpečenstvo obarenia v prípade kontaktu s horúcou vodou (napríklad pri vypúšťaní horúcej vody do umývadla).

Na horúcu vodu nesiahajte.

### Pozor!

#### Poškodenie spotrebiča/tkanín

Ak je koniec vypúšťacej hadice ponorený vo vypúšťanej vode, voda môže byť nasávaná späť do spotrebiča a môže poškodiť spotrebič/tkaniny. Uistite sa, že:

- Koniec vypúšťacej hadice nie je ponorený do vypustenej vody.
- Voda odteká dostatočne rýchlo.

**Upozornenie:** Vypúšťaciu hadicu neohýbajte ani na ňu nevyvíjajte pozdĺžny tlak.

## Pripojenie

### ■ Odtok do sifónu

Bod pripojenia musí byť zaistený pomocou hadicovej objímky s priemerom 24 – 40 mm (príslušenstvo vo vnútri).

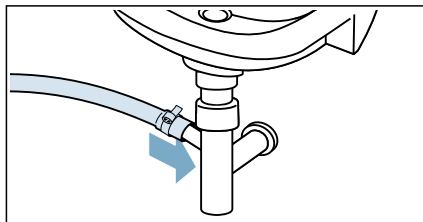



## Elektrické pripojenie

### Varovanie

#### Nebezpečenstvo ohrozenia života!

Pri kontakte so súčiastkami pod napätím hrozí nebezpečenstvo úrazu elektrickým prúdom.

- Sieťovú zástrčku nechytajte mokrými rukami.
- Sieťové vedenie vyťahujte vždy za zástrčku, nikdy nie za kábel, lebo by sa mohlo poškodiť.

Rešpektujte nasledovné upozornenia a zabezpečte nasledovné:

### Upozornenia

- Sieťové napätie a údaje o napätí spotrebiča (štítiku spotrebiča) sa musia zhodovať.
- Prípojná hodnota, ako aj vyžadovaná poistka musia byť uvedené na výrobnom štítku spotrebiča.
- Pripojenie spotrebiča sa musí uskutočniť len na striedavý prúd prostredníctvom zásuvky nainštalovanej podľa predpisov s ochranným kontaktom.
- Sieťová zástrčka a zásuvka sa musia zhodovať.
- Uzemnenie musí byť vykonané podľa predpisov.
- Výmenu sieťového kábla (v prípade nutnosti) smie vykonávať iba kvalifikovaný elektrikár. Náhradný sieťový kábel je k dispozícii v zákazníckom servise.
- Nesmú sa používať viacnásobné zásuvkové lišty/spojky a predĺžovacie káble.
- Pri použití chrániča proti poruchovému prúdu sa musí použiť len typ s týmto označením . Len táto značka zaručuje splnenie súčasne platných predpisov.
- Sieťová zástrčka musí byť kedykoľvek dostupná.

- Sieťový kábel nesmie byť prelomený, pritlačený, nesmú byť na ňom vykonané zmeny, nesmie byť prerazaný alebo prísť do kontaktu so zdrojmi tepla.

## Pred prvým práním

Pred opustením továrne bol spotrebič dôkladne skontrolovaný. Ak chcete odstrániť akúkoľvek zvyšnú vodu z testov, spustíte prvýkrát program Bavlna 60°C bez bielizne.

### Upozornenie:

- Spotrebič musí byť správne namontovaný a pripojený.  
→ "Umístnenie a pripájanie" na strane 16
  - Nikdy nezapínajte poškodený spotrebič.
1. Zasuňte zástrčku do zásuvky.
  2. Otvorte vodovodný kohútik.
  3. Zatvorte dvierka. Nevkladajte žiadnu bielizeň.
  4. Zvoľte program
  5. Bavlna 60°C
  6. .
  7. Otvorte dávkovač pracieho prostriedku.
  8. Pridajte do dávkovača II bežný prací prostriedok podľa pokynov výrobcu pre ľahké znečistenie.
- Upozornenie:** Ak chcete predísť nadmernému peneniu, použite len polovicu odporúčaného množstva pracieho prostriedku. Nepoužívajte žiadne pracie prostriedky na vlnu alebo jemné pracie prostriedky.
9. Zatvorte zásuvku na prací prostriedok.
  10. Vyberte možnosť ▷III.
  11. Keď program skončí, otočte volič do vypnutej polohy a otvorte dvierka.

**Spotrebič je teraz pripravený na používanie.**

## Preprava

napr. keď sa sťahujete

### Prípravná práca:

1. Zatvorte vodovodný kohútik.
2. Znížte tlak vody v prívodnej hadici.  
→ *Strana 49*
3. Vypustite všetku zvyšnú vodu.  
→ *Strana 48*
4. Spotrebič odpojte zo siete.
5. Odmontujte hadice.
6. Vyprázdnite dávkovače.  
→ *"Zásuvka na prací prostriedok a kryt" na strane 47*

### Inštalácia prepravných poistiek:

1. Odstráňte kryty a uschovajte ich na bezpečné miesto.

**Upozornenie:** V prípade potreby použite skrutkovač.

2. Vložte všetky štyri návleky.
  - a) Pripnite sieťový kábel do držiakov.
  - b) Vložte a utiahnite skrutky.
  - c) Pripnite hadice do držiakov.

Pred opätovným zapnutím spotrebiča:

**Upozornenie:** Je nutné odstrániť prepravné skrutky.

## Zoznámenie sa so spotrebičom

### Spotrebič



- 1 Zásuvka na prací prostriedok
- 2 Prevádzkový panel/ displej
- 3 Vkladacie dverka
- 4 Servisné veko

## Ovládací panel

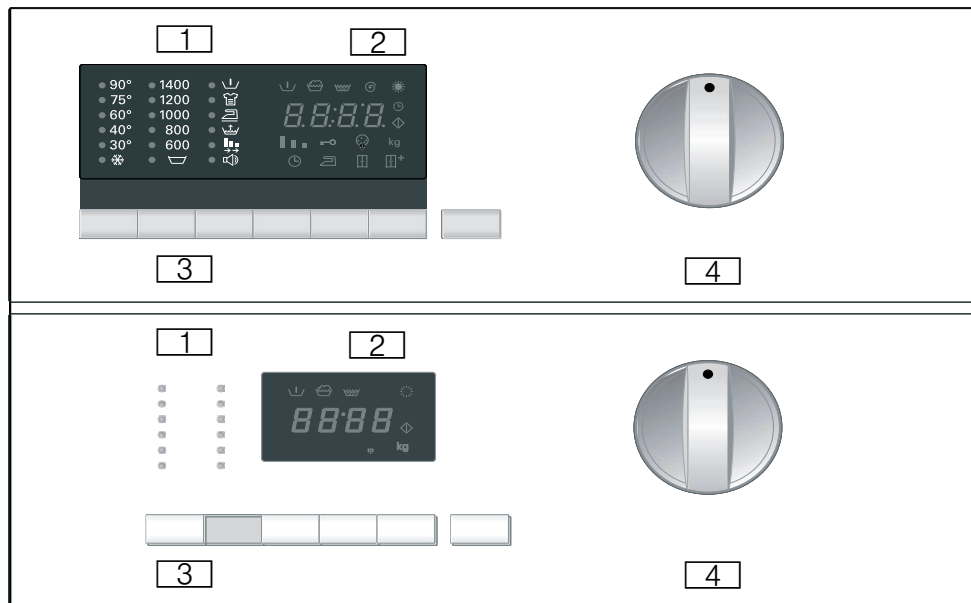

### 1 Indikátor\*

Signalizuje nastavenia zvolené pre:



- Teplota \* 90 °C
- Rýchlosť otáčok pri odstreďovaní 1 400 ot./min.
- Možnosti/signál

### 2 Displej\*

Zobrazuje zvolené nastavenia (napr. rýchlosť odstreďovania, čas sušenia), priebeh aktuálneho programu a stav programu.

- Priebeh programu:
  - ⏴ (Predpieranie)
  - 🧺 (Stierka)
  - 🧺 (Plákanie)
  - ⌚ (Final Spin)
  - ☀️ (Sušenie)\*
- Možnosti sušenia:
  - ⌚ (Sušenie čas)
  - ☀️ (Suché na žehlenie)
  - 📦 (Suché do skrine)
  - ⏴+ (Extra sušenie)
- Pomocné displeje
  - ⏴ (Spustenie programu.)
  - 🔑 (Detská poistka)
  - 🧼 (čistenie od zvyškov textílií)
  - kg (Naplnenie)

### 3 Tlačidlá\*

- Teplota  °C: individuálne nastavenie teploty prania.
- Rýchlosť otáčok pri odstred'ovaní: individuálne nastavenie rýchlosti odstred'ovania.
- Options (Možnosti): nastaví možnosti prania.
- Set: aktivácia/deaktivácia zvolených možností prania.
- Skončené o odloží spustenie programu.
- Sušenie  : nastaví možnosti sušenia







Spustenie/pauza  spúšťa a zastavuje prací program.



### 4 Programový volič\*

Slúži na zapnutie a vypnutie kombinovanej práčky so sušičkou, dá sa otáčať oboma smermi. Neobsluhujte volič programu počas prania/sušenia.

\* V závislosti od modelu.

## Možnosti

Možnosť	Charakteristika
 (Predpiera- nie)	Predpieranie pri teplote 35 °C. Vhodné na veľmi znečistenú bielizeň.
 (Rýchlosť otáčok pri odstreďovaní)	Rýchlosť odstreďovania sa dá individuálne nastaviť pre každý program. Ak chcete nastaviť rýchlosť odstreďovania, opakovane stláčajte tlačidlo B (Odstreďovanie), kým sa nezobrazí požadovaná rýchlosť odstreďovania.
 (Plákanie podržat)	Deaktivuje funkciu odstreďovania. Bielizeň zostáva vo vode na plákanie.
 (Intenzívny)	Predĺžený čas prania. Vhodné na mimoriadne znečistenú bielizeň so zaschnutými škvrnami. Nedá sa kombinovať s programom Flexi Time
 (Menej - žehlenia)	Zvláštny postup odstreďovania s následným natrepaním. Jemné záverečné odstreďovanie zníženou rýchlosťou. Mierne zvýšená zvyšková vlhkosť bielizne. Zmierňuje krčenie a bielizeň sa ľahšie žehlí.
 (Voda Plus)	Zvýšené množstvo vody a dodatočný cyklus plákania. Pre regióny s veľmi mäkkou vodou alebo na zlepšenie výsledku plákania. Odstráni sa všetky zvyšky pracieho prášku.
 (Flexi Time)	Nastaví čas prania: normálny-stredný-krátky.

Možnosť	Charakteristika
 (Signal)	Aktivuje alebo deaktivuje signali-začný tón.
 (Skončené o)	Môžete odložiť spustenie programu predtým, než začne. Pomocou funkcie zostávajúceho času dokážete určiť, kedy má skončiť zvolený program. Zostávajúci čas možno nastaviť v prírastkoch po jednej hodine do maximálnej hodnoty 24 hodín. Opakovane stláčajte tlačidlo 0 (Dokončené o), kým sa nebude zobrazovať požadovaný počet hodín. Potom stlačte tlačidlo A (Spustiť/Pozastaviť) a program sa spustí po uplynutí času nastave-ného pod položkou Zostávajúci čas. Požadovaný čas do konca programu sa zobrazuje na disp-leji.

## Možnosti sušenia

Možnosť	Charakteristika
☼ (Tlačidlo sušenia)	Programy sušenia je možné individuálne prispôbiť výberom možností sušenia. – Opakovane stláčajte tlačidlo sušenia, kým sa na zobrazovacom paneli nezobrazí požadovaná možnosť sušenia. – Na deaktiváciu opakovane stláčajte tlačidlo sušenia, kým sa na displeji nebude zobrazovať 00:00.
🕒 (Sušenie čas)	Čas sušenia je možné nastavovať v rozsahu od 2:40 do 0:00 opakovaným stláčaním tlačidla sušenia.
☰ (Suché na žehlenie)	Zvyšková vlhkosť prania je zvýšená. Zjednodušuje žehlenie.
🗄️ (Suché do skrine)	Bielizeň je suchá a pripravená na odloženie do skrine
☼+ (Extra sušenie)	Bielizeň sa intenzívne suší. Vhodné na bielizeň, ktorá sa ťažko suší.
Bielizeň je suchá a pripravená na odloženie do skrine	Bielizeň sa intenzívne suší. Vhodné na bielizeň, ktorá sa ťažko suší.



## Iba pranie

- Volič programu otočte na požadovaný program, napr. Bavlna 60°C
  - Na displeji sa bude striedavo zobrazovať zostávajúci čas a odporúčaná náplň vkg
- V prípade potreby nastavte teplotu a rýchlosť odstredovania a vyberte možnosti pre individualizovaný program.
  - Funkcia ☼ (Sušenie) nesmie byť aktivovaná.
- Vložte bielizeň.
  - Dbajte na maximálnu špecifikovanú hmotnosť náplne.
  - Tabuľka programov.
- Stlačte Spustenie/pauza
  - Zostávajúci čas sa zobrazuje na displeji
  - Prací program sa spustí.

## Iba sušenie

- Volič programu otočte na požadovaný program sušenia
  - Na displeji sa bude striedavo zobrazovať zostávajúci čas a odporúčaná náplň v kg.
- Stláčaním tlačidla ☼ (Sušenie) nastavte možnosti sušenia.
  - Ak neuskutočnite výber, nastaví sa možnosť 🗄️ (Suché do skrine).
- Vložte bielizeň.
  - Dbajte na maximálnu špecifikovanú hmotnosť náplne.
  - Tabuľka programov.

## Pranie a sušenie

- Volič programu otočte na požadovaný program, napr. Bavlna 60°C
  - Na displeji sa bude striedavo zobrazovať  (Zvyšný čas) a odporúčaná náplň akg
- V prípade potreby nastavte teplotu a rýchlosť odstredovania a vyberte možnosti pre individualizovaný program.
- Stláčaním tlačidla  (Sušenie) nastavte možnosti sušenia.
- Vložte bielizeň.
  - Dbajte na maximálnu špecifikovanú hmotnosť náplne.
  - Tabuľka programov.
- Stlačte Spustenie/pauza

Realizovaný program sušenia určuje automaticky prací program, pozrite si tabuľku programov.

### Zmena programu

Ak chcete zmeniť program:

- Vyberte nový program.
- Stlačte tlačidlo Spustenie/pauza .

Nový program sa spustí.



## Koniec programu

- Programy prania a sušenia sa ukončujú automaticky. Na displeji sa zobrazí **End**.
  - Otočte programový volič do vypnutej polohy.
  - Vyberte bielizeň z bubna.
  - Dvierka nechajte otvorené, aby mohlo vnútro kombinovanej práčky so sušičkou vyschnúť.
  - Uzavrite kohútik (nevyžaduje sa na modeloch s funkciou Aqua-Stop).



### Zrušenie programu

Stlačte tlačidlo Spustenie/pauza a podržte ho, kým sa nezobrazí **00:00**.

Pre pracie programy pri vysokých teplotách:

- Chladenie bielizne: vyberte  +  + Spin (Odstredovanie)
- Stlačte tlačidlo Spustenie/pauza .

Pre programy pri nízkych teplotách:

- Vyberte  +  + Spin (**Odstredovanie**)
- Stlačte tlačidlo Spustenie/pauza .

Ak zrušíte program sušenia, bielizeň môže byť stále veľmi horúca.



**Plákanie podržať**

- Ak bola funkcia odstred'ovania deaktivovaná na začiatku cyklu prania, program prania sa automaticky zastaví po záverečnom plákaní. Na displeji sa bude striedať **STOP** s –:–

Ak chcete vypustiť vodu z plákania a v prípade potreby odstrediť bielizeň:

- Opakovane stláčajte tlačidlo Spin (Odstred'ovanie), kým sa nenastaví požadovaná rýchlosť odstred'ovania. Voda sa vypustí a práčka so sušičkou bude odstred'ovať bielizeň. Program sa dokončil, keď sa v poli displeja zobrazuje **End**.

- Maximálna rýchlosť odstred'ovania závisí od vybraného programu prania.

Ak bielizeň nechcete odstred'ovať:

- Stlačte tlačidlo odstred'ovania (zobrazí sa zostávajúci čas pre odstred'ovanie). Voda sa vypustí, pričom však kombinovaná práčka so sušičkou neodstredí bielizeň. Program sa dokončil, keď sa na displeji zobrazuje **End**.

- Nastavte programový volič do vypnutej polohy
- Vyberte bielizeň.
- Dvierka nechajte otvorené, aby mohlo vnútro kombinovanej práčky so sušičkou vyschnúť.
- Uzavrite kohútik (nevyžaduje sa na modeloch s funkciou Aqua-Stop).



## Bielizeň

### Príprava bielizne na pranie

#### Ochrana vašej bielizne a spotrebiča

##### Pozor!

##### Poškodenie spotrebiča/tkanín

Cudzie predmety (napr. mince, papierové sponky, ihly špendlíky) môžu poškodiť spotrebič alebo jeho súčasti.

Pri príprave prania musia byť dodržané nasledujúce pokyny:

- Vždy postupujte pri dávkovaní akýchkoľvek pracích prostriedkov, pomôcok na čistenie, aviváže a čistiacich prostriedkov podľa pokynov výrobcu.
- Neprekračujte maximálnu hmotnosť náplne. Preplnenie zhorší výsledok prania.
- Nedovoľte, aby sa pracie prostriedky a prostriedky na predošetrenie bielizne (napr. odstraňovač škvŕn, spreje na predpieranie atď.) dostali do kontaktu s povrchmi spotrebiča. Pomocou vlhkej handričky okamžite odstráňte akékoľvek zvyšky jemného rozprášená a ďalšie zvyšky či kvapôčky.
- Vyprázdňte vrecká. Odoberte všetky cudzie predmety.
- Odoberte kovové časti (papierové sponky atď.).
- Nohavice, úplety a pletené textílie, napr. svetre, tričká alebo mikiny, by mali byť obrátené naruby.
- Uistite sa, že vystužené podprsenky sú vhodné na pranie.
- Jemné tkaniny perte v sieťke alebo vaku (pančuchové nohavice, záclony, vystužené podprsenky atď.).
- Zatvorte zipsy, zapnite gombíky na prekrytiach.
- Odstráňte kefou piesok z vreciek a golierov.
- Odstráňte visiace doplnky alebo ich vložte do sieťky/vrecka.

**Upozornenie:** Čím vyššia je rýchlosť odstreďovania vo fáze odstreďovania, tým vyššia je hlučnosť a nižší obsah vlhkosti

#### Triedenie bielizne







Roztriedte bielizeň podľa pokynov na ošetrovanie a údajov výrobcu na štítkoch s pokynmi na ošetrovanie:

- Typ tkaniny/vlákná
- Farba

**Upozornenie:** Bielizeň sa môže odfarbiť. Bielu a farebnú bielizeň perte samostatne. Nové farebné kusy bielizne perte pri prvom praní samostatne.

- Znečistenie  
Bielizeň s rovnakou úrovňou znečistenia perte spolu. Niektoré príklady úrovne znečistenia môžete nájsť v kapitole
  - **Lahké:** Nevyžaduje si predpieranie.
  - **Normálne:** Znečistená bielizeň.
  - **Intenzívne:** Vložte menej bielizne, ktorú je potrebné vopred ošetriť alebo namočiť.
  - **Škvrny:** odstráňte/ošetríte škvŕny, kým sú čerstvé. Najskôr naneste mydlovú vodu, nedrhnite. Potom vyperte kusy bielizne s použitím príslušného programu. Ťažko odstrániteľné alebo zaschnuté škvŕny je niekedy možné odstrániť len viacnásobným praním.

- Symboly na štítkoch s pokynmi na ošetrovanie



-  Vhodné na bežný proces prania; napr. program Cottons (Bavlna)
-  Je potrebný šetrný prací proces; napr. program Easy Care (Jednoduchá starostlivosť)
-  Je potrebný veľmi šetrný prací proces; napr. program Delicate/Silk (Jemné/hodváb)
-  Vhodné na ručné pranie; napr. program  Wool (Vlna)
-  Nie je určené na pranie v práčke.

## Príprava bielizne na sušenie

**Upozornenie:** Na zaistenie rovnomerného výsledku sušenia roztriedte bielizeň podľa:

- Typu tkaniny
- Symbolov ošetrovania, ktoré sú uvedené na štítkoch so symbolmi ošetrovania.

Sušte len bielizeň, ktorá je označená ako „vhodná do sušičky“ alebo na ktorej sú uvedené nasledujúce symboly ošetrovania:

- : sušte pri bežnej teplote
- : sušte pri nízkej teplote (šetrné sušenie)

Nasledovné odevy by sa nemali sušiť:

-  = symbol ošetrovania „Nesušiť“
- Jemné tkaniny (hodváb, syntetické záclony).
- Tkaniny, ktoré obsahujú gumovú penu alebo podobné materiály.
- Tkaniny, ktoré boli ošetrené horľavými kvapalinami, napr. odstraňovačom škvŕn, petrolejovým éterom a riedidlami.  
Nebezpečenstvo výbuchu!

- Tkaniny, ktoré stále obsahujú lak na vlasy alebo podobné látky.

## Upozornenia

- Pred sušením musia byť tkaniny vyprané v rukách odstredenú pri vhodných otáčkach odstredovania.
- Pred sušením odstreďte pri optimálnych otáčkach. Odstredovanie pri otáčkach vyšších ako 1 000 ot/min sa odporúča na vlnu, viac ako 800 ot/min na tkaninu s jednoduchou starostlivosťou.
- Nežehlite ihneď po sušení. Odporúča sa najskôr stočiť bielizeň, aby sa zvyšková vlhkosť rovnomerne rozložila.
- Aby sa zabezpečil dobrý výkon pri sušení, mali by sa pokryvky, froté utierky a iné veľké tkaniny sušiť samostatne. Nesušte viac ako 6 froté utierok (alebo 4 kg).
- Neprekračujte maximálnu náplň.



## Pracie prostriedky a aviváže

Svoj spotrebič a bielizeň môžete ochrániť výberom a používaním správnych pracích prostriedkov a aviváží. Môžete použiť všetky pracie prostriedky a aviváže, ktoré sú vhodné pre váš spotrebič.

**Upozornenie:** Prečítajte si bezpečnostné informácie → *Strana 6* aby ste si boli istí, že spotrebič používate bezpečným spôsobom.

Pokyny výrobcu na používanie a dávkovanie nájdete na balení.

### Upozornenia

- Používajte iba tekuté pracie prostriedky, ktoré tečú samé
- Nemiešajte rozdielne tekuté prostriedky
- Nemiešajte prací prostriedok a aviváž
- Nepoužívajte produkty, na ktorých sa vytvorila zatuhnutá vrstva alebo sú veľmi zatuhnuté
- Nepoužívajte výrobky s obsahom rozpúšťadiel, žieravých činidiel alebo prchavých látok (napr. bielidlo)
- Farbivá používajte len zriedka, pretože soľ môže poškodiť nehrdzavejúcu oceľ
- V spotrebiči nepoužívajte bieliace činidlá

## Odporúčané pracie prostriedky

Tieto informácie vám majú pomôcť pri výbere správneho pracieho prostriedku pre vaše veci.

Látky	Prací prostriedok	Program	Teplota
Biele tkaniny odolné voči teplu vyrobené z bavlny alebo ľanu	Bežný prací prostriedok s optickým zosvetlením	Cottons	Od nízkej teploty až do 90 °C
Farebné tkaniny vyrobené z ľanu alebo bavlny	Prací prostriedok na farebnú bielizeň bez bielidla alebo optického zosvetlenia	Cottons	Od nízkej teploty až do 60 °C
Farebné tkaniny vyrobené z nekřivých alebo syntetických materiálov	Prací prostriedok na farebnú bielizeň/jemnú bielizeň bez optického zosvetlenia	Easy Care	Od nízkej teploty až do 60 °C
Jemné tkaniny vyrobené z hodvábu alebo viskózy	Jemná bielizeň	Delicates/Silk	Od nízkej teploty až do 40 °C
Wool	Prací prostriedok na vlnu	Wool	Od nízkej teploty až do 40 °C

**Tip:** Na stránke [www.cleanright.eu](http://www.cleanright.eu) nájdete ďalšie informácie o pracích prostriedkoch, avivážach a čistiacich činidlách pre domáce použitie.

## Prehľad programov

### Voliteľný program

#### Pracie programy

Názov programu

Krátke vysvetlenie programu a uvedenie, pre ktoré tkaniny je vhodný

#### Cottons (Bavlna)

Vhodné pre odolné látky, teplovzdorné látky vyrobené z bavlny alebo ľanu. – Farebné látky s teplotou do 60 °C. – Biele látky 60 °C až 90 °C

#### Eco 40-60

Program prania pre najlepší možný výsledok prania s minimálnou spotrebou elektrickej energie a vody. Perte vecí vyrobené z bavlny, ľanu alebo zmiešaných materiálov. Vhodné na pranie štandardne znečistenej bavlnenej tkaniny a sušenie, aby mohli byť hneď uložené do skrine.

Program Wash and dry môžete dosiahnuť výberom programu **Eco 40-60** a aktivovaním **Pranie a sušenie**.

#### Easy Care (Jednoduchá starostlivosť)

Prací program pre menej odolné látky vyrobené z bavlny, ľanu, syntetických vlákien alebo kombinovaných látok. Odporúča sa bielizeň vytriediť podľa farby.

#### Delicate/Silk (Jemné/hodváb)

Jemný program pre jemné látky vhodné na pranie, ako je napr. hodváb, satén, syntetika, prípadne kombinované látky (napr. závesy). Jemné odstreďovanie medzi cyklami plákania a znížená rýchlosť záverečného odstreďovania.

#### Wool (Vlna)

Vlna sa pri vystavení teplu, vlhkosti a pohybu splieta.

Program pre vlnené odevy zohľadňuje túto skutočnosť a hľadá kompromis medzi statickým stavom a pohybom. Vhodné pre tkaniny určené na pranie v ruke alebo v práčke vyrobené z vlny alebo vlny v kombinácii s inými materiálmi.

**Upozornenie:** Aby sa zabránilo zrazeniu oblečenia, po sušení stále obsahuje malé množstvo vody. Po ukončení programu čo najskôr vyberte oblečenie, aby ste ho vysušili na vodorovnej ploche.

#### Rapid 15' (Extra 15')

Krátky program na mierne znečistené látky s jednoduchou údržbou vyrobené z bavlny, ľanu, syntetiky alebo kombinovaných látok. Vhodné na osvieženie stavu odevov alebo pranie nových odevov pred prvým použitím.

#### Mixed Fabrics (Zmiešaný riad)

Pre zmiešané odevy vyrobené z rôznych odolných látok a tkanín s jednoduchou údržbou.

#### Shirts (Košeľa)

Pre funkčné odevy a odevy na šport vyrobené z mikrovlákien a syntetických vlákien. Menšie krčenie a doplnkový cyklus plákania.

\* V závislosti od modelu a programu.

**Pracie programy****Outdoor (Outdoorové oblečenie)**

Pranie, po ktorom nasleduje hydroizolácia nepremokavých odevov s membránou a outdoorových odevov alebo nepremokavých tkanín.

**Upozornenia**

- Použite špeciálny prací prostriedok, ktorý je vhodný na pranie v práčke. Do dávkovača II pridajte správne množstvo prostriedku v súlade s pokynmi výrobcu.
- Do dávkovača pridajte dávku hydroizolačného prostriedku (max. 170 ml) .
- Bielizeň sa nesmie ošetrovať zmäkčovačom tkanín (avivážou).
- Pred praním dôkladne vyčistite zásuvku na prací prostriedok.
- Odporúča sa, aby ste pred praním zapli zips a vnútornú vrstvu otočili dovnútra.

**Night Wash (Nočné pranie)**

Mimoriadne tichý prací program so zníženou rýchlosťou záverečného odstredovania. Režim spánku. Displej po skončení programu zhasne, dá sa však znovu aktivovať stlačením ľubovoľného tlačidla.

\* V závislosti od modelu a programu.

**Programy sušenia** **Intensive Dry (Intenzívne sušenie)**

Intenzívne sušenie pre & (robustné tkaniny) pri teplote 90 °C.

 **Gentle Dry (Šetrné sušenie)**

Jemné sušenie pre & (tkaniny s nízkymi nárokmi na údržbu), teplota 60 °C.

\* V závislosti od modelu a programu.

**Špeciálne programy\*****/CLN (čistenie od zvyškov textílií)**

Bubon musí byť prázdny.

Program je určený na odstraňovanie usadenín vlákien. Na displeji sa rozsvieti symbol čistenia a objaví sa CLN.

Ak chcete spustiť Cyklus na odstraňovanie zvyškov textílií I:

1. Uistite sa, že bubon je úplne prázdny a zavrite dvierka.
2. Volič programov otočte do polohy Cyklus na odstraňovanie zvyškov textílií I
3. Stlačte tlačidlo A (Spustiť/Pozastaviť).



Program Cyklus na odstraňovanie zvyškov textílií I je možné spustiť kedykoľvek bez toho, aby na to vyzýval samotný spotrebič.

**+⊕+Spin (Odstreďovanie)**

Doplňkový cyklus plákania so záverečným odstredovaním. Ak sa bude bielizeň vyberať úplne mokrá, nastavte rýchlosť odstredovania na  Plákanie pred spustením programu

**+⊕Vypúšťanie +Spin (Odstreďovanie)**

Vypustite vodu z plákania po skončení programu pomocou tlačidla \$ (Plákanie podržať)

1. **Otočte volič programov do polohy +⊕Vypúšťanie +Spin (Odstreďovanie).**
2. Nastavte rýchlosť odstredovania na  (Plákanie podržať)
3. Stlačte Spustenie/pauza

Alebo vypustite vodu a použite odstredovanie pri požadovanej rýchlosti odstredovania:

1. **Otočte volič programov do polohy +⊕Vypúšťanie +Spin (Odstreďovanie).**
2. Opakovane stlačajte tlačidlo Odstreďovanie B, kým sa nenastaví požadovaná rýchlosť odstredovania.
3. Stlačte Spustenie/pauza

\* V závislosti od modelu a programu.





## Tabuľka sušenia

Odporúčaný program sušenia	Hmotnosť náplne (kg)	☰ (Suché do skrine) [h:min]	☂ (Suché na žehlenie) [h:min]
☀ Intensive Dry (Intenzívne sušenie)	1,5	1:40	1:30
	2	1:40	1:30
	2,5	1:50	1:40
	3	2:00	1:40
	3,5	2:10	1:50
	4	2:30	2:10
	☼ Gentle Dry (Šetrné sušenie)	1,5	1:30
	2	1:40	1:00
	2,5	1:50	1:30
	3	2:10	1:40

i Hodnoty sa môžu líšiť od špecifikovaných hodnôt v závislosti od prepätia a podpätia, typu tkaniny, zloženia sušenej bielizne, zostatkovej vlhkosti tkaniny a veľkosti náplne.

## Škrobenie

**Upozornenie:** Bielizeň by sa nemala ošetrovať zmäkčovačom tkanín.

1. Zapnite spotrebič.
2. Zvoľte program  **Plákanie**.
3. Do priehradky  dávajte škrob v súlade s pokynmi výrobcu (ak je to potrebné, najskôr ju vyčistite).
4. Stlačte tlačidlo .

## Farbenie / bielenie

Farbenie je možné len v rozsahu bežnom v domácnosti. Soľ môže ušľachtilú oceľ porušiť! Dodržiavajte údaje výrobcu farbiacich prostriedkov.

Bielizeň **neodfarbujte** v spotrebiči.



## Prevádzka spotrebiča

### Príprava spotrebiča

Pred dodaním bol spotrebič dôkladne testovaný. Aby ste odstránili vodu, ktorá zostala z testovania, mali by ste spustiť prvý prací cyklus bez bielizeň a s použitím programu Bavlna 60°C.

### Upozornenia

- Nikdy nezapínajte poškodený spotrebič!
  - Informujte zákaznicky servis!
1. Zasuňte zástrčku do zásuvky.



### Varovanie

### Nebezpečenstvo usmrtenia elektrickým prúdom!

V prípade dotknutia sa súčastí pod prúdom hrozí riziko usmrtenia.

- Nikdy nevyťahujte elektrickú zástrčku ťahaním za sieťový kábel.
  - Elektrickú zástrčku zasúvajte/ vyťahujte suchými rukami.
2. Otvorte vodovodný kohútik.

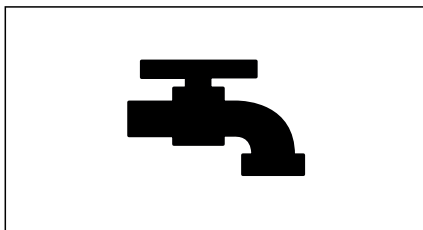

3. Otvorte dverka spotrebiča.

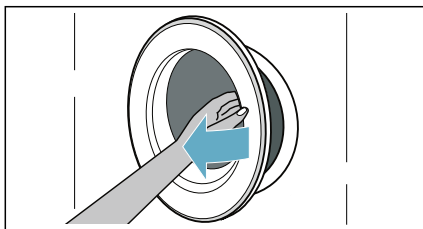

## Zvoľte program/zapnite spotrebič

**Upozornenie:** Ak ste aktivovali detskú poistku, musíte ju pred výberom programu najskôr deaktivovať.

Použite programový volič a vyberte požadovaný program. Programový volič môžete otáčať ktorýmkoľvek smerom.

Spotrebič je zapnutý.

**Predvolené nastavenia programu** pre vybraný program sa striedavo zobrazuje na displeji:

- Maximálna hmotnosť náplne a
- trvanie programu a
- ...

## Vloženie bielizne do bubna

Vložte bielizeň.

Zatvorte dvierka.

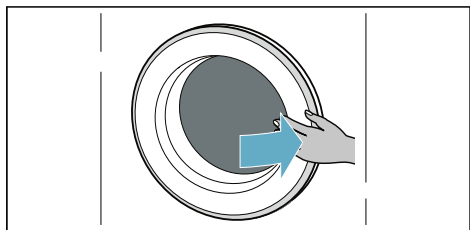
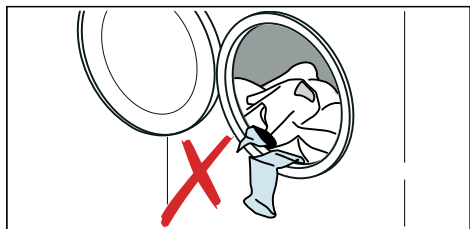

## Upozornenia

- Rozložte a vložte vopred roztriedené kusy bielizne. Zmiešajte veľké a malé kusy. Kusy bielizne na pranie rôznej veľkosti sa lepšie rozložia počas cyklu odstreďovania. Jednotlivé kusy bielizne môžu spôsobiť nevyvážené zaťaženie.
- Dbajte na maximálnu špecifikovanú hmotnosť náplne. Preplnenie nepriaznivo ovplyvňuje výsledok prania/sušenia a podporuje krčenie. Skontrolujte, či žiadne kusy bielizne nie sú zachytené medzi dvierkami a gumovým tesnením, a zatvorte dvierka.

## Dávkovanie a prídanie pracieho prostriedku a aviváže

### Pozor!

#### Poškodenie spotrebiča

Pracie prostriedky a prípravky na predošetrenie bielizne (napr. odstraňovač škvŕn, spreje na predpieranie atď.) môžu poškodiť povrchy spotrebiča.

Chráňte povrchy spotrebiča pred týmito prípravkami. Pomocou vlhkej handričky okamžite odstráňte akékoľvek zvyšky jemných sprejov a ostatné zvyšky/kvapôčky.

#### Dávkovanie

Pracie prostriedky a aviváž dávajte v závislosti od:

- tvrdosti vody (spýtajte sa vašej vodárenskej spoločnosti),
- údajov výrobcu na obale,
- množstva bielizne,
- znečistenia.

## Plnenie dávkovačov

1. Vytiahnite zásuvku na prací prostriedok.

### Varovanie

#### Podráždenie očí/pokožky!

Ak otvoríte zásuvku na prací prostriedok, keď je spotrebič spustený, môže prací prostriedok alebo aviváž vytiect.

Opatrne otvorte zásuvku.

Ak sa dostane prací prostriedok/ aviváž do kontaktu s očami alebo pokožkou, dôkladne ich vypláchnite.

V prípade náhodného prehltnutia vyhľadajte lekársku pomoc.

2. Nalejte prací prostriedok a/alebo aviváž.

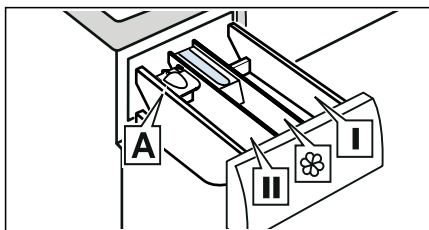

**Dávkovač I** Prací prostriedok na predošetrenie a dezinfekčný prostriedok na odev. (len pre spotrebič s funkciou predošetrenia a dezinfekcie)

**Dávkovač II** Zmäkčovač, škrob. Neprekračujte maximálnu náplň.

**Dávkovač II** Prací prostriedok pre hlavné pranie, zmäkčovač vody, bieliaci prostriedok, odstraňovač škvŕn.

**Dávkovač A** Pre dávkovanie tekutého pracieho prostriedku.

\*závisí od modelu

## Upozornenia

- Vždy postupujte pri dávkovaní akýchkoľvek pracích prostriedkov, pomôcok na čistenie, aviváže a čistiacich prostriedkov podľa pokynov výrobcu.
- Viskózný zmäkčovač a kondicionér tkaniny rozriedte vodou. Tým zabránite upchaniu.
- Pri otváraní zásuvky na prací prostriedok počas prevádzky spotrebiča buďte opatrní.

## Pomôcka na dávkovanie A\* tekutého pracieho prostriedku

\*závisí od modelu

Umiestnite pomôcku na dávkovanie A, aby ste odmerali správne množstvo tekutého pracieho prostriedku:

1. Vytiahnite zásuvku na prací prostriedok. Zatlacíte na vložku a zásuvku celkom vyberte.

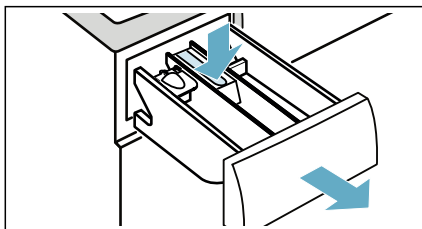

2. Vysuňte pomôcku pre dávkovanie dopredu, sklopte ju nadol, zaklapnite ju na jej miesto.

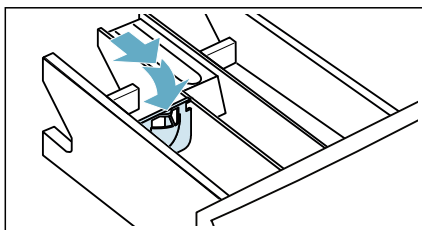

### 3. Vložte zásuvku späť.

**Upozornenie:** Pomôcku na dávkovanie nepoužívajte na gélové pracie prostriedky a pracie prášky, či pre programy s predošetrením, alebo keď je nastavený čas „Dokončiť o“.

## Detská poistka

Spotrebič môžete zablokovať tak, aby neboli náhodne zmenené nastavené funkcie. Ak tak chcete urobiť, aktivujte detskú poistku.

Ak chcete aktivovať alebo deaktivovať detskú poistku:

Po spustení programu stlačte a podržte tlačidlo Možnosti a tlačidlo Nastaviť.

- Rozsvieti sa  (**Detská poistka**): detská poistka je aktivovaná.

**Upozornenie:** Keď program skončí, dvierka sa odomknú.  (**Detská poistka**) zostane zobrazené, aby vám to pripomenulo deaktiváciu detskej poistky.

## Vyberanie bielizne/vypnutie spotrebiča

1. Nastavte programový volič na Off **Off (Vypnutie)**.
2. Otvorte dvierka a vyberte bielizeň.
3. Zatvorte prívod vody.
 

**Upozornenie:** Nevyžaduje sa pre modely s funkciou Aqua-Stop.

### Upozornenia

- Nenechávajte v bubne žiadne kusy bielizne. Pri ďalšom praní sa môže zraziť alebo zafarbiť ďalší kus.
- Z bubna a gumového tesnenia odstráňte všetky cudzie predmety – nebezpečenstvo znečistenia hrdzou.
- Gumové tesnenie utrite dosucha.

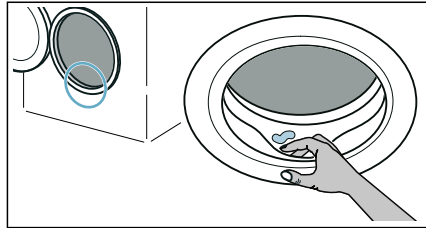

- Nechajte dvierka a zásuvku na prací prostriedok otvorené, aby mohla zvyšná voda vyschnúť.
- Vždy počkajte do skončenia programu, keďže spotrebič môže byť stále zamknutý. Potom spotrebič vypnite a počkajte, kým sa odistí.



## Snímače

### Systém detekcie nevyváženého naplnenia

Automatický kontrolný systém rozpozná nevyváženosti a viacnásobným nábehom na odstreďovanie sa postará o rovnomerné rozdelenie bielizne.

Z bezpečnostných dôvodov budú pri veľmi nevýhodnom rozdelení bielizne znížené otáčky alebo sa nebude odstreďovať.

**Upozornenie:** Dajte do bubna malé a veľké kusy bielizne.



## Čistenie a údržba



### Varovanie

#### Nebezpečenstvo usmrtenia!

Ak sa dotknete častí pod napätím, hrozí nebezpečenstvo zásahu elektrickým prúdom.

Otočte programový volič na Off **Off (Vypnutie)**. Vytiahnite sieťovú zástrčku.

### Pozor!

#### Nebezpečenstvo požiaru a výbuchu!

Čistiace prostriedky, ktoré obsahujú rozpúšťadlá, napr. čistiace rozpúšťadlá, môžu produkovať toxické výpary.

Nepoužívajte čistiace prostriedky, ktoré obsahujú rozpúšťadlá.

### Pozor!

#### Spotrebič sa môže poškodiť!

Čistiace prostriedky, ktoré obsahujú rozpúšťadlá, napr. čistiace rozpúšťadlá, môžu spôsobiť poškodenie povrchu a častí na spotrebiči.

Nepoužívajte čistiace prostriedky, ktoré obsahujú rozpúšťadlá.

## Plášť prístroja/kontrolný panel

- Okamžite odstráňte zvyšky pracích a čistiacich prostriedkov.
- Utrite mäkkou, vlhkou utierkou.
- Nepoužívajte drsné utierky, špongie alebo čistiace prostriedky (čistič nerezovej ocele).
- Spotrebič nečistíte tlakovou vodou.

## Bubon

Používajte nechlórové čistiace prostriedky, nepoužívajte drôtenku.

Ak sa zo spotrebiča šíri zápach alebo potrebujete vyčistiť bubon, spustíte program na čistenie od zvyškov textílií bez bielizne.

## Odstránenie vodného kameňa

Pri správnom dávkovaní pracieho prostriedku nie je potrebné odstraňovanie vodného kameňa. Ak predsa áno, postupujte podľa údajov výrobcu odvápnovacieho prostriedku. Vhodné odvápnovacie prostriedky je možné zakúpiť na našej internetovej stránke alebo v zákazníckom servise.

## Zásuvka na prací prostriedok a kryt

Ak spotrebič obsahuje zvyšky pracieho prostriedku alebo zmäkčovača tkanín:

1. Vytiahnite zásuvku na prací prostriedok. Zatlačte na vložku a zásuvku celkom vyberte.

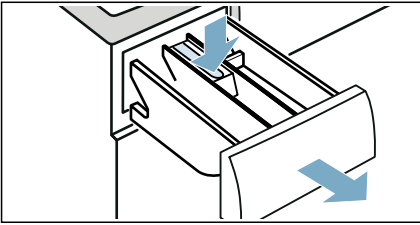

2. Ak chcete vybrať vložku: Zatlačte vložku prstami zospodu nahor.

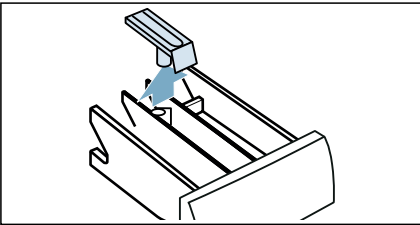

3. Vyčistite dávkovač pracieho prostriedku a vložku vodou pomocou kefy, a vysušte ich. Vyčistite tiež vnútro krytu.

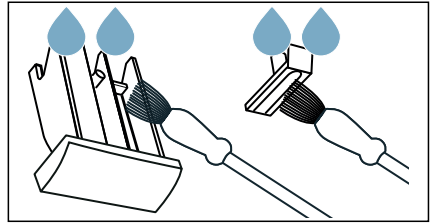

4. Vložte vložku a zaistite ju na mieste (zatlačte valec na vodiaci čap).

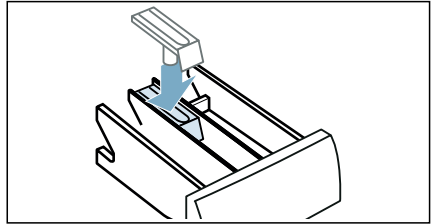

5. Zatlačte ju do zásuvky na prací prostriedok.

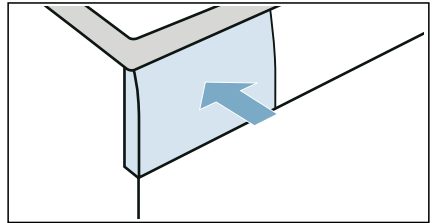

**Upozornenie:** Nechajte zásuvku na prací prostriedok otvorenú, aby sa zvyšná voda mohla odpariť.

## Vypúšťacie čerpadlo je zapchané

**Upozornenie:** Zatvorte vodovodný kohútik, aby ste zabránili vtečeniu ďalšej vody a zabezpečili, aby sa voda vypustila prostredníctvom čerpadla.

### Varovanie

#### Nebezpečenstvo obarenia!

Počas prania pri vysokých teplotách má voda veľmi vysokú teplotu. Ak prídete do kontaktu s horúcou vodou, môže dôjsť k opareniu.

Najskôr nechajte vodu vychladnúť.

1. Vypnite spotrebič. Vytiahnite sieťovú zástrčku.
2. Otvorte servisné veko. Pomocou skrutkovača uvoľnite poistné kolíky

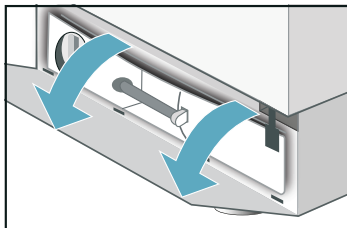
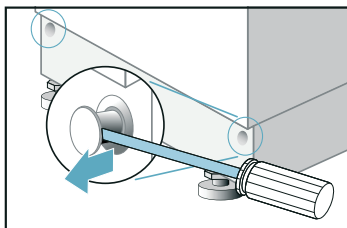

3. Vyberte odtokovú hadicu z držiaka. Odstráňte tesniaci uzáver a vypustite vodu do vhodného zásobníka. Zásobník na vypúšťanú vodu môže byť potrebné vyprázdniť niekoľkokrát. Vymeňte tesniaci kryt a umiestnite vypúšťaciu hadicu späť do držiaka.

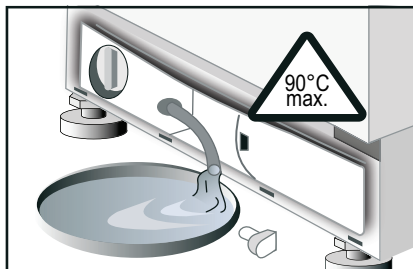

4. Opatrne odskrutkujte kryt čerpadla. Môže vytecť zvyšková voda. Vyčistite puzdro čerpadla a odstráňte cudzie predmety. Obežné koleso vypúšťacieho čerpadla sa musí dať otáčať.

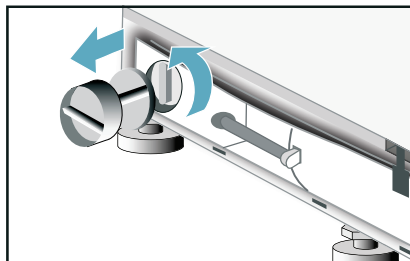

5. Vráťte späť kryt čerpadla a pevne ho zaskrutkujte na miesto. Nárazový panel umiestnite do 4 zacvakávacích otvorov a zaistite ho k puzdru pomocou poistných kolíkov.



## Upchatá odtoková hadica na sifóne

1. Nastavte programový volič do vypnutej polohy. Vytiahnite elektrickú zástrčku.
2. Uvoľnite hadicovú objímku. Opatrne vyberte vypúšťaciu hadicu. Môže dôjsť k úniku zvyškovej vody.
3. Vyčistite vypúšťaciu hadicu a pripájacie hrdlo sifónu.

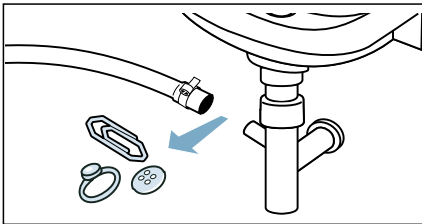

4. Znovu pripojte vypúšťaciu hadicu a zaistite pripojenie pomocou hadicovej objímky.

## Filter na prívide vody je upchatý

### Uvoľnite tlak vody v prívodnej hadici:

1. Zatvorte prívod vody.
2. Stlačte tlačidlo  Plákanie@Spin (Odstredovanie) a spustite program. Nechajte program bežať približne 40 sekúnd.
3. Volič programov nastavte naOff (Vypnutie)
4. Vytiahnite sieťovú zástrčku.

### Vyčistite filtre:

1. Odpojte hadicu zo zadnej strany spotrebiča.

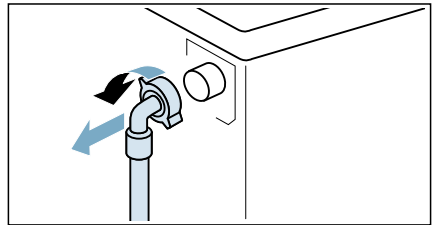

2. Na vybratie filtra použite kliešte.

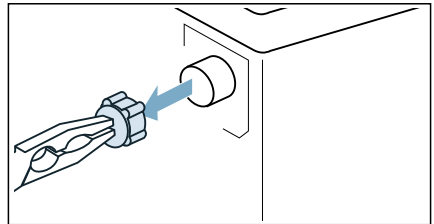

3. Vyčistite filter malou kefkou.

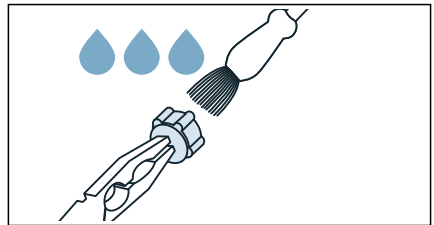

4. Pripojte hadicu a skontrolujte jej tesnosť.

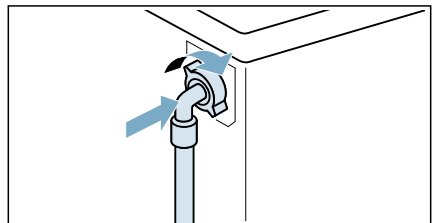



## Poruchy a ich odstraňovanie

### Núdzové uvoľnenie

Napr. výpadok napájania alebo v prípade prerušenia napájania

Program ďalej pokračuje, keď sa obnoví dodávka elektrického napájania.

Avšak v prípade, že bielizeň musí byť vybratá, dvierka spotrebiča je možné otvoriť nasledujúcim spôsobom:



### Varovanie

#### Nebezpečenstvo obarenia!

Keď periete pri vysokých teplotách, hrozí nebezpečenstvo obarenia pri kontakte s horúcou vodou a bielizňou. Ak je to možné, najskôr ho nechajte vychladnúť.

### Pozor!

#### Riziko pri chytaní/siahaní do rotujúceho bubna.

Ak sa bubon ešte otáča, môžete si poraniť ruky. Nesiahajte do bubna, ak sa ešte otáča.

### Pozor!

#### Poškodenie vodou!

Akákoľvek unikajúca voda môže spôsobiť škody. Neotvárajte dvierka, ak cez sklo na dvierkach vidíte vodu.

1. Vypnite spotrebič. Vytiahnite sieťovú zástrčku.
2. Vypustite vodu → *Strana 48*
3. Núdzové uvoľnenie potiahnite nadol pomocou nástroja a zároveň otvorte dvierka.



**Informácie zobrazované na displeji**

Chybový kód	
<b>OPEN</b>	Dvierka nie sú riadne zatvorené. Zatvorte dvierka.
<b>E 1</b>	Systém na reguláciu vody bol aktivovaný. Spotrebič odpojte od siete, uzavrite kohútik a kontaktujte zákaznícky servis.
<b>ES</b>	Voda nevtéká do spotrebiča. Pozrite si poruchu Voda nevtéká do spotrebiča
<b>EE PUMP</b>	Voda sa nevypúšťa. Pozrite si poruchu Voda sa nevypúšťa
<b>UnLoAd</b>	Nejde o poruchu! Systém detekcie nevyváženej náplne zistil nevyváženú náplň spôsobenú konkrétnymi kusmi bielizne. Cyklus na odstraňovanie zvyškov textílií sa nedá spustiť. Vyberte bielizeň.
<b>HI End</b> <b>LO End</b>	Maximálna alebo minimálna náplň sušenia sa nezohľadňuje. HI/End alebo LO/End prerušovane bliká na displeji. Pozrite si informácie pre poruchu Výsledok sušenia je neuspokojivý.
Ostatné chybové kódy sú určené iba pre personál zákazníckeho servisu. Poznačte si chybový kód, aby ste mohli informovať zákaznícky servis.	

## Poruchy a ich odstraňovanie.

Porucha	Možná príčina	Nápravná činnosť
<b>Program sa nespustí</b>	Nestlačili ste tlačidlo Spustenie/pauza .	Stlačte tlačidlo Spustenie/pauza .
	Nebol zvolený čas odloženého štartu.	Kombinovaná práčka so sušičkou sa spustí po uplynutí času odloženého štartu. V prípade potreby zmeňte čas „dokončené o“.
	Výpadok dodávky elektrickej energie. Zvolený čas odloženého štartu bol vynulovaný.	Znovu vyberte čas odloženého štartu alebo program spustíte okamžite. Stlačte tlačidlo Spustenie/pauza .
	Dvierka nie sú riadne zatvorené.	Zatvorte dvierka.
	Zástrčka nie je správne zasunutá do zásuvky.	Zástrčku zasuňte správne
<b>Maximálnu rýchlosť odstredovania nie je možné nastaviť.</b>	Maximálna rýchlosť odstredovania závisí od vybraného programu.	Zmeňte program podľa potreby.
<b>Voda sa nevypúšťa.</b>	Odtoková hadica je pretočená.	Odtokovú hadicu namontujte správne.
	Čerpadlo na prací prostriedok je zanesené.	Vyčistite vypúšťacie čerpadlo .
<b>Zvyšky pracieho prostriedku v zásuvke na prací prostriedok.</b>	Vlhký alebo hrudkovitý prací prostriedok.	Vyčistite a vysušte zásuvku na prací prostriedok .  Používajte odmerku na tekutý prací prostriedok.
	<b>Voda nevteká do spotrebiča.</b>	Sieťová zástrčka nie je správne zasunutá.
	Dvierka nie sú riadne zatvorené.	Zatvorte dvierka.
	Kohútik nie je otvorený.	Otvorte kohútik.
	Filter na prívode vody je zanesený.	Vyčistite filter v prívodnej hadici.
	Prívodná hadica je stlačená alebo zalomená.	Skontrolujte prívodnú hadicu.
<b>Silné vibrácie počas odstredovania.</b>	Kombinovaná práčka so sušičkou nie je správne uvedená do vodorovnej polohy.	Kombinovanú práčku so sušičkou uveďte do vodorovnej polohy .
	Prepravné bezpečnostné skrutky neboli odstránené.	Odstráňte prepravné bezpečnostné skrutky .
<b>Kombinovaná práčka so sušičkou sa plní vodou a neustále ju vypúšťa.</b>	Odtoková hadica je namontovaná príliš nízko.	Odtokovú hadicu namontujte správne.

Porucha	Možná príčina	Nápravná činnosť
<b>V bubne nevidno žiadnu vodu.</b>	Nejde o poruchu.	Pri niektorých programoch voda nedosahuje viditeľný rozsah.
<b>Voda uniká zo spodnej časti spotrebiča.</b>	Skrutkový spoj vypúšťacej hadice netesní.	Utiahnite skrutkový spoj vypúšťacej hadice.
	Odtoková hadica netesní.	Požiadajte zákaznícky servis o výmenu odtokovej hadice.
<b>Pena uniká zo zásuvky na prací prostriedok.</b>	Použilo sa príliš veľa pracieho prostriedku.	Používajte iba prací prostriedok, ktorý je vhodný pre príslušné látky a je vhodný na použitie v automatických práčkach. Používajte správne dávkovanie.
<b>Niekoľko pokusov o spustenie odstredovania.</b>	Nejde o poruchu. Systém na detekciu nevyváženej náplne sa pokúša zmeniť rozloženie nevyváženej náplne niekoľkými spusteniami odstredovania.	Vždy spolu perte veľké a malé kusy odevov.
<b>Výsledky prania nie sú uspokojivé.</b>	Nevyčistené oblasti sú horšie, ako ste očakávali.	↳Predpieranie V prípade potreby vopred ošetríte škvrnny.
	Použilo sa príliš málo pracieho prostriedku alebo nesprávny prací prostriedok.	Použite správne dávkovanie vhodného pracieho prostriedku v súlade s pokynmi výrobcu.
	Prekročená maximálna náplň.	Vyberte náplň vhodnú vzhľadom na konkrétny program.
<b>Zvyšky pracieho prostriedku na bielizni.</b>	Niektoré bezfosfátové pracie prostriedky obsahujú vo vode nerozpustné zvyšky, ktoré sa na bielizni usadia vo forme svetlých škvrníek.	Bielizeň znovu vyplákejte alebo použite iný prací prostriedok. Po vysušení bielizeň vykefujte.
<b>Sivé zvyšky pracieho prostriedku na bielizni.</b>	Znečistenie spôsobené masťami, mazivom alebo olejom.	Bielizeň vyperte s maximálnou dávkou čistiaceho prostriedku a na maximálnu povolenú teplotu – pozrite si štítok na bielizni.
<b>Program sa nečakane ukončil.</b>	Omylom ste stlačili tlačidlo Spustenie/pauza .	Otvorte kohútik.
<b>Výsledok sušenia nie je uspokojivý.</b>	Bielizeň sa lepí na bočné strany bubna po odstredovaní	Bielizeň uvoľnite rukou; spustíte program sušenia.
	Uzavretý kohútik	Otvorte kohútik
	Zvolený čas sušenia je príliš krátky	Vyberte čas sušenia podľa konkrétnej náplne.

Porucha	Možná príčina	Nápravná činnosť
	Maximálna alebo minimálna náplň sušenia sa nezohľadňuje	Keď program skončil: nastavte množstvo náplne, vyberte vhodný program sušenia a spustíte ho znova.
<b>Odstreďovanie počas sušenia.</b>	Žiadna porucha	„Termo odstred'ovanie“ slúžiace na hospodárne sušenie sa spustí po asi 10 minútach sušenia.
<b>Zmäkčovač nie je úplne vypláchnutý alebo v priečinku zostáva priveľa vody.</b>	Vložka priečinka na zmäkčovač nie je správne nasadená alebo je blokovaná.	V prípade potreby vyčistite vložku priečinka na zmäkčovač a správne ju vložte do priečinka.
<b>Bielizeň sa nesusí.</b>	Kohútik je zatvorený.	Otvorte kohútik.
	Náplň je príliš veľká.	Zmenšite veľkosť náplne.
	Čas sušenia je príliš krátky.	Zvoľte vhodný čas sušenia.
<b>Na displeji sa nič nezobrazuje.</b>	Výpadok elektrického prúdu	Program ďalej pokračuje, keď sa obnoví dodávka elektrického napájania. Ak chcete vybrať bielizeň pri výpadku elektrického prúdu, najskôr musíte vypustiť vodu. Skontrolujte, či: – je zástrčka zasunutá správne do zásuvky, – nie je vyhodенý istič (poistka); ak áno, volajte zákaznicky servis.
<b>Dvierka nie je možné otvoriť.</b>	Plákание podržať bol zvolený	Vyberte program  +  <b>Vyprázdenie +Spin (Odstreďovanie)</b> a stlačte tlačidlo Spustenie/pauza .
	Program prebieha alebo sú dvierka z bezpečnostných dôvodov uzamknuté	Čakajte, kým sa na zobrazovacom paneli nezobrazí hlásenie o ukončení programu.
	Výpadok elektrického prúdu.	Dvierka odomknite mechanicky

Porucha	Možná príčina	Nápravná činnosť
<b>Núdzové uvoľnenie</b>	<p>Ak chcete mechanicky uvoľniť dvierka v prípade výpadku elektrického prúdu:</p> <ul style="list-style-type: none"> <li>■ otočte programový volič do vypnutej polohy a vytiahnite zástrčku zo zásuvky,</li> <li>■ otvorte panel na základni a vypustite vodu,</li> <li>■ núdzové uvoľnenie potiahnite nadol pomocou nástroja a zároveň otvorte dvierka.</li> </ul> <p>Pred otvorením dvierok sa uistite, že v kombinovanej práčke so sušičkou nie je voda ani horúci roztok pracieho prostriedku.</p> <p>Ak sa bubon stále otáča, za žiadnych okolností neotvárajte dvierka núdzovým uvoľnením.</p>	
<p>Ak poruchu nedokážete odstrániť svojpomocne (vypnutím a zapnutím) alebo potrebujete opravu: – Volič programu otočte do vypnutej polohy a vytiahnite sieťovú zástrčku zo zásuvky. – Uzavrite kohútik a volajte zákaznícky servis -&gt; strana 24.</p>		



## Zákaznícky servis

Ak máte otázky ohľadom používania, nedokážete sami odstrániť chyby na spotrebiči alebo ak potrebujete opravu spotrebiča, obráťte sa na zákaznícky servis.

Mnoho problémov dokážete vyriešiť sami po prečítaní informácií o odstraňovaní chýb v tomto návode na použitie alebo na našej webovej stránke. Ak to tak nie je, obráťte sa na náš zákaznícky servis.

Vždy nájdeme vhodné riešenie a pokúsime sa vyhnúť zbytočným návštevám technikov zákazníckeho servisu.

V prípade akýchkoľvek nárokov na záruku zabezpečíme, aby bol váš spotrebič opravený vyškolenými technikmi zákazníckeho servisu s použitím originálnych náhradných dielov, a to aj po uplynutí záruky výrobcu.

Z bezpečnostných dôvodov by opravy na spotrebiči mal vykonávať iba vyškolený špecializovaný personál. Nárok na záruku zanikne, ak opravy alebo zásahy vykonali osoby, ktoré na tento účel nie sú oprávnené, alebo ak boli naše spotrebiče vybavené náhradnými, dodatočnými alebo doplnkovými dielmi, ktoré neboli originálnymi dielmi a ktoré spôsobili chybu.

Originálne náhradné diely relevantné pre danú funkciu v súlade s príslušnou objednávkou Eco-design je možné získať od zákazníckeho servisu po dobu najmenej 10 rokov od dátumu uvedenia vášho spotrebiča na trh v Európskom hospodárskom priestore.

**Upozornenie:** Podľa podmienok záruky výrobcu je využívanie zákazníckeho servisu zdarma.

Podrobné informácie o záručnej lehote a podmienok záruky vo vašej krajine získate v zákazníckom servise, u svojho predajcu alebo na našej webovej stránke.

Ak sa spojíte so zákazníckym servisom, bude sa od vás vyžadovať, aby ste uviedli číslo výrobku (E-Nr.) a výrobné číslo (FD) svojho spotrebiča.

Kontaktné informácie zákazníckeho servisu nájdete v priloženom adresári zákazníckeho servisu alebo na našej webovej stránke.



## Číslo výrobku (E-Nr.) a výrobné číslo (FD)

Číslo výrobku (E-Nr.) a výrobné číslo (FD) nájdete na typovom štítku spotrebiča.

V závislosti od modelu sa typový štítok nachádza:

- Na vnútornej strane dvierok
- Na vnútornej strane krytu pre údržbu.
- Na zadnej strane spotrebiča.

Poznačte si podrobnosti o svojom spotrebiči a telefónne číslo zákazníckeho servisu, aby ste ich mohli rýchlo znovu nájsť.

Viac informácií o svojom modeli môžete nájsť online na adrese <https://www.bsh-group.com/energylabel>\* Táto webová adresa je prepojená s oficiálnou databázou produktov EU EPREL. V čase tlače ešte nebola táto webová adresa zverejnená. Dodržiavajte pokyny pre vyhľadávanie modelov. Identifikátor modelu je tvorený znakmi pred lomkou v čísle výrobku (E-Nr.) na typovom štítku. Identifikátor modelu môžete tiež nájsť v prvom riadku energetického štítku EÚ.

**Dôverujte odborným znalostiam výrobcu.** Kontaktujte nás. Môžete sa tak uistiť, že opravy vykoná školený personál servisu a použije originálne náhradné diely.





\* Týka sa to len krajín v rámci Európskeho hospodárskeho priestoru.



## Hodnoty spotreby

Nasledujúce informácie sú poskytnuté v súlade s nariadením EÚ o ekodizajne. Hodnoty dané pre programy iné než Eco 40-60 sú príznačné a boli stanovené v súlade s príslušnými normami EN60456 a EN62512.

### Automatická sušička

Program	menovitá kapacita [kg]	spotreba energie [kWh/cyklus]*	spotreba vody [l/cyklus]*	trvanie programu [h:min]*	maximálna teplota [°C]* 5 min	rýchlosť otáčok pri odstredovaní [ot/min]*	zvyšková vlhkosť [%]*
Eco 40-60 **	7	1,02	49	2:50	42	1400	50
Eco 40-60 **	3,5	0,70	43	2:40	34	1400	52
Eco 40-60 **	2	0,50	39	2:30	30	1400	56
Eco 40-60 + <b>Pranie a sušenie +</b>  * (Suché do skrine)**	4	3,09	75	5:30	34	1400	-
Eco 40-60 + <b>Pranie a sušenie +</b>  * (Suché do skrine)**	2	2,02	58	4:10	30	1400	-
Bavlna 20°C	7	0,24	62	1:51	20	1400	53
Bavlna 40°C	7	0,83	62	1:51	40	1400	53
Bavlna 40°C +  <b>Predpieranie</b>	7	1,02	78	2:18	40	1400	53
Bavlna 60°C	7	1,11	62	1:51	55	1400	53
Jednoduchá starostlivosť 40 °C	3,5	0,62	50	1:43	40	1000	30
Zmiešaný riad 40 °C	3	0,40	36	0:50	40	1200	57
 Vlna 30 °C	2	0,20	49	0:47	30	600	55
* Sledované hodnoty sa môžu odchyľovať od uvedených hodnôt v závislosti od tlaku vody, tvrdosti vody a teploty prírodnej vody, teploty prostredia, typu, množstva a úrovne znečistenia bielizne, použitého pracieho prostriedku, výpadkov dodávky elektrickej energie a zvolených doplnkových funkcií.							
** Testovací program v súlade s nariadením EÚ o ekodizajne a nariadením EÚ o energetických štítkoch so studenou vodou (15 °C).							

Nasledujúce informácie sú poskytnuté v súlade s nariadením EÚ o ekodizajne. Hodnoty dané pre programy iné než Eco 40-60 sú príznačné a boli stanovené v súlade s príslušnými normami EN60456 a EN62512.

### Sušička s časovačom

Program	menovitá kapacita [kg]	spotreba energie [kWh/cyk-lus]*	spotreba vody [l/cyk-lus]*	Trvanie programu [h:min]*	maximálna teplota [°C]* 5 min	rýchlosť otáčok pri odstreďovaní [ot/min]*	zvyšková vlhkosť [%]*
Eco 40-60 **	7	1,02	49	2:50	46	1400	48
Eco 40-60 **	3,5	0,70	43	2:40	36	1400	49
Eco 40-60 **	2	0,50	39	2:30	32	1400	54
Eco 40-60 + (Pranie a sušenie) + ☒ (Suché do skrine)**	4	3,09	75	5:30	36	1400	-
Eco 40-60 + (Pranie a sušenie) + ☒ (Suché do skrine)**	2	2,025	58	4:10	32	1400	-
Bavlna 20°C	7	0,24	62	1:51	20	1400	53
Bavlna 40°C	7	0,83	62	1:51	40	1400	53
Bavlna 40°C + ⌞ (Predpieranie)	7	1,02	78	2:18	40	1400	53
Bavlna 60°C	7	1,11	62	1:51	55	1400	53
Jednoduchá starostlivosť 40 °C	3,5	0,62	50	1:43	40	1000	30
🌀 Vlna studený	2	0,10	49	0:47	-	600	55
🌀 Vlna 30 °C	2	0,20	49	0:47	30	600	55
* Sledované hodnoty sa môžu odchyľovať od uvedených hodnôt v závislosti od tlaku vody, tvrdosti vody a teploty prírodnej vody, teploty prostredia, typu, množstva a úrovne znečistenia bielizne, použitého pracieho prostriedku, výpadkov dodávky elektrickej energie a zvolených doplnkových funkcií.							
** Testovací program v súlade s nariadením EÚ o ekodizajne a nariadením EÚ o energetických štítkoch so studenou vodou (15 °C).							



## Technické údaje

### Rozmery:

820 mm × 595 mm × 584 mm

(výška × šírka × hĺbka)

### Hmotnosť:

85 kg

### Pripojenie napájania:

Menovité napätie 220-240V, 50 Hz

Minimálna ochrana inštalácie (≡)10 A

Menovitý výkon 1900-2300 W

### Tlak vody:

50 – 900 kPa (0,5 – 9 bar)



## Záruka Aqua-Stop

### Platí len pre spotrebiče s funkciou Aqua-Stop

Okrem zákonnej záruky, ktorú poskytujú predajca na základe kúpnej zmluvy a okrem našej záruky na spotrebič poskytujeme náhradu za nasledovných podmienok:

1. Ak dôjde k poškodeniu vodou spôsobenému v dôsledku poruchy systému Aqua-Stop, budeme domácim zákazníkom kompenzovať spôsobené škody.
2. Záruka zodpovednosti je platná po celý čas životnosti spotrebiča.
3. Predpokladom všetkých záruk je to, že spotrebič so systémom Aqua-Stop musí byť nainštalovaný a zapojený správne v súlade s našimi pokynmi. To tiež zahŕňa aj správne pripojenie predĺženia Aqua-Stop (originálne príslušenstvo). Naša záruka sa nevzťahuje na chybné napájacie hadice alebo ventily vedúce k pripojeniu systému Aqua-Stop na kohútiku.
4. Spotrebiče so systémom Aqua-Stop nemusia byť počas prevádzky pod dohľadom, ani zaistené zavretím kohútika. Kohútik je potrebné zavrieť len vtedy, ak budete dlhší čas mimo domova, napr. počas viacdňovej dovolenky.







---

---

---

---

---

---

---

---

---

---

---

---

---

---

---

---

---

---

---

---

---

**Manufactured by BSH Hausgeräte GmbH**

Carl-Wery-Straße 34

81739 München

GERMANY

[siemens-home.bsh-group.com](http://siemens-home.bsh-group.com)

Vyrobené BSH Hausgeräte GmbH v licencií k ochrannéj známke Siemens AG



**9001827550**

(0302)

sk