

SIEMENS

WQ45B2CBDN

Tørketrommel



NO Bruksanvisning og installasjonsveiledning



For mer informasjon, se Digital brukerhåndbok.



Innholdsfortegnelse

1 Sikkerhet	4	9 Tilbehør	28
1.1 Generelle merknader.....	4	10 Tøy	29
1.2 Korrekt bruk	4	10.1 Klargjøre tøy	29
1.3 Begrensning av brukerkretsen.....	4	11 Grunnleggende betjening	29
1.4 Sikker installasjon.....	4	11.1 Slå på vaskemaskinen	29
1.5 Sikker bruk	7	11.2 Stille inn program	29
1.6 Sikker rengjøring og vedlikehold.....	9	11.3 Tilpasse programinnstillinger	29
2 Unngå materielle skader	11	11.4 Lagre programinnstillinger ...	29
3 Miljøvern og innsparing	11	11.5 Innlegging av tøy	30
3.1 Avfallsbehandling av emballasje	11	11.6 Starte program	30
3.2 Energisparing	11	11.7 Ilegging av tøy.....	30
3.3 Strømsparemodus.....	12	11.8 Avbryt program.....	30
4 Oppstilling og tilkobling	12	11.9 Ta ut tøyet.....	30
4.1 Pakke ut maskinen.....	12	11.10 Sette maskinen i beredskapsmodus (standby).....	30
4.2 Leveringsinnhold	12	11.11 Lofilter	30
4.3 Krav til oppstillingssted	13	11.12 Kondensvannbeholder	32
4.4 Avløpsslange	13	12 Tørkemål	33
4.5 Sette maskinen i vater.....	16	12.1 Endre tørkemål.....	33
4.6 Koble apparatet til strøm.....	16	12.2 Tilpasse tørkemål	33
5 Bli kjent med	17	13 Barnesikring	34
5.1 Maskin	17	13.1 Aktivere barnesikringen.....	34
5.2 Betjeningspanel.....	18	13.2 Deaktivere barnesikring	34
5.3 Betjening	18	14 Antikrøllfunksjon	34
6 Display	19	14.1 Starte program med anti-krøllfunksjon	34
7 Knapper	21	14.2 Fulle vanntanken.....	35
8 Programmer	25	15 Home Connect	35
8.1 Automatiske programmer	25	15.1 Konfigurere Home Connect-appen	36
8.2 Tidsprogrammer	26	15.2 Konfigurere Home Connect ..	36

15.3	Aktivere Wi-Fi på apparatet...	36
15.4	Deaktivere Wi-Fi på apparatet.....	36
15.5	Installere programvareoppdatering	36
15.6	Tilbakestille apparatets nettverksinnstillinger	37
15.7	Fjernstart.....	37
15.8	Intelligent programanbefaling	37
15.9	Fjerndiagnose.....	37
15.10	Personvern	38
16	Grunninnstillingene	38
16.1	Oversikt over grunninnstillingene.....	38
16.2	Endring av grunninnstillingene	38
17	Maskinpleie.....	39
17.1	Forberede maskinpleie	39
17.2	Gå til maskinpleie.....	39
17.3	Utføre enkel maskinpleie.....	39
17.4	Utføre intensiv maskinpleie ...	40
18	Rengjøring og pleie.....	41
18.1	Filteret i vanntanken	41
18.2	Fuktighetssensor	41
18.3	Filteret i kondensvannbeholderen.....	42
19	Utbedring av feil	43
20	Transport, oppbevaring og avfallsbehandling.....	47
20.1	Avfallsbehandling av gammelt apparat.....	47
21	Kundeservice	47
21.1	Produktnummer (E-Nr.), produktjonsnummer (FD) og tellenummer (Z-Nr.).....	48
22	Forbruksverdier	49
23	Tekniske data	50
24	Samsvarserklæring.....	51



1 Sikkerhet

Følg sikkerhetsanvisningene nedenfor.

1.1 Generelle merknader



- Les nøye gjennom denne anvisningen.
- Oppbevar veiledningen og produktinformasjonen for senere bruk eller for en senere eier.
- Ikke koble til apparatet dersom det har transportskader.

1.2 Korrekt bruk

Apparatet må kun brukes:

- for å tørke og friske opp tøys som er egnet for tørketrommel, og som er vasket med vann.
- i private husholdninger og i lukkede rom hjemme.
- opp til høyde på maks 4000 m over havet.

1.3 Begrensning av brukerkretsen

Dette apparatet kan brukes av barn fra og med 8 år og av personer med redusert fysiske, sensoriske eller mentale evner eller mangel på erfaring og/eller kunnskap, dersom de blir overvåket eller har fått opplæring i en sikker bruk av apparatet og dessuten har forstått farene som kan resultere av feil bruk.

Barn må ikke få leke med apparatet.

Rengjøring og brukervedlikehold må ikke utføres av barn uten oppsyn.

Barn under 3 år og husdyr skal holdes unna apparatet.

1.4 Sikker installasjon

ADVARSEL – Fare for elektrisk støt!

Ukyndige installasjoner er farlig.

- ▶ Maskinen må kun tilkobles og brukes i henhold til angivelsene på typeskiltet.

- ▶ Maskinen skal bare kobles til et strømmnett med vekselstrøm via en forskriftsmessig montert jordet stikkontakt.
- ▶ Systemet for husets PE-leder må være forskriftsmessig installert. Installasjonen må ha tilstrekkelig stort ledningstverrsnitt.
- ▶ Ved bruk av jordfeilbryter må det kun brukes en type som er merket med .
- ▶ Maskinen må aldri forsynes med strøm via en ekstern bryteranordning, f.eks. tidsur eller fjernstyring.
- ▶ Maskinen må aldri kobles til en strømkrets som slås på og av regelmessig av strømleverandøren.
- ▶ Hvis maskinen er innebygd, må støpselet på strømledningen være fritt tilgjengelig. Hvis fri tilgang ikke er mulig, må det i henhold til regelverket monteres en allpolet skillebryter i den faste elektriske installasjonen.
- ▶ Når du stiller opp apparatet, må du påse at strømkabelen ikke kommer i klem eller får skader.

Hvis isolasjonen på strømledningen er skadet, er dette farlig.

- ▶ La aldri strømkabelen være i kontakt med varme maskindeler eller varmekilder.
- ▶ La aldri strømkabelen komme i kontakt med skarpe spisser eller kanter.
- ▶ Du må aldri få knekk på, klemme sammen eller endre strømkabelen.

ADVARSEL – Brannfare!

Det er farlig å bruke en forlenget strømledning og adaptere som ikke er godkjent.

- ▶ Ikke bruk forlengelseskabler eller strømskinner.
- ▶ Bruk kun strømledninger som er godkjent av produsenten.
- ▶ Hvis strømledningen er for kort og det ikke finnes en lenger strømledning, må du kontakte et elektrikerfirma for å tilpasse husinstallasjonen.

ADVARSEL – Fare for personskade!

Apparatets høye vekt kan føre til personskader når det løftes.

- ▶ Ikke løft apparatet alene.

Hvis det stilles en tørketrommel oppå denne vaskemaskinen og dette ikke gjøres forskriftsmessig, kan tørketrommelen falle ned.

- ▶ Tørketrommelen må utelukkende stilles oppå en vaskemaskin ved bruk av monteringssettet fra produsenten av tørketrommelen
→ "Tilbehør", Side 28. Andre oppstillingsmetoder er ikke tillatt.
- ▶ Tørketrommelen må aldri stilles oppå en vaskemaskin dersom tørketrommelprodusenten ikke tilbyr noe egnet monteringssett.
- ▶ Ikke still tørketromler oppå vaskemaskiner dersom de to maskinene er fra forskjellige produsenter og har forskjellig dybde og bredde.
- ▶ Ikke sett tørketromler på vaskemaskiner som står på en sokkel. Maskinene kan velte.

⚠ ADVARSEL – Kvelningsfare!

Barn kan få emballasjen over hodet eller vikle seg inn i den og kveles.

- ▶ Hold emballasjen borte fra barn.
- ▶ Barn må ikke få leke med emballasjen.

⚠ FORSIKTIG – Fare for personskade!

Maskinen kan vibrere eller bevege seg under bruk.

- ▶ Plasser maskinen på et rent, plant og stabilt underlag.
- ▶ Sett maskinen i vater ved å bruke et vaterpass og justere på føttene.

Hvis slangene og strømledningene er lagt feil, er det snublefare.

- ▶ Legg slangene og ledningene slik at det ikke oppstår snublefare.

Hvis maskinen flyttes ved at man drar i eller skyver på utstående komponenter, for eksempel døren, kan disse komponentene brette.

- ▶ Maskinen må ikke flyttes ved at man drar i eller skyver på utstående komponenter.

⚠ FORSIKTIG – Kuttfare!

Skarpe kanter på maskinen kan føre til kuttskader hvis de berøres.

- ▶ Ikke berør de skarpe kantene på maskinen.

- ▶ Bruk vernehansker ved installasjon og transport av maskinen.

1.5 Sikker bruk

⚠ ADVARSEL – Fare for elektrisk støt!

En vaskemaskin med skader eller en strømledning med skader er farlig.

- ▶ Bruk aldri apparatet hvis det har skader.
- ▶ Dra aldri i strømledningen når du skal koble vaskemaskinen fra strømmettet. Dra alltid i pluggen på strømledningen.
- ▶ Hvis vaskemaskinen eller strømledningen er skadet, må du dra ut støpselet eller slå av sikringen i sikringsskapet umiddelbart.
- ▶ Ta kontakt med kundeservice. → *Side 47*

Fuktighet som trenger inn, kan forårsake elektrisk støt.

- ▶ Apparatet skal kun brukes i lukkede rom.
- ▶ Utsett aldri apparatet for kraftig varme eller fuktighet.
- ▶ Ikke bruk dampstråle, høytrykksspyler, slanger eller dusjstråler for å rengjøre apparatet.

⚠ ADVARSEL – Fare for helseskader!

Barn kan bli sperret inne i apparatet og havne i livsfare.

- ▶ Ikke plasser apparatet bak en dør som hindrer at apparatdøren åpnes, eller som blokkerer den.
- ▶ Etter endt levetid på vaskemaskinen, må du trekke ut støpselet på strømledningen, kappe over strømledningen og ødelegge dørlåsen slik at vaskemaskindøren ikke lar seg lukke lenger.

⚠ ADVARSEL – Kvelningsfare!

Barn kan puste inn eller svelge smådeler og bli kvalt.

- ▶ Hold smådeler borte fra barn.
- ▶ Ikke la barn leke med smådeler.

⚠ ADVARSEL – Eksplosjonsfare!

Kullstøv i nærheten av maskinen kan føre til eksplosjon.

- ▶ Hold omgivelsene rundt maskinen rene under bruk.

⚠ ADVARSEL – Fare for forgiftning!

Kondensvannet fra denne maskinen er ikke drikkevann, og det kan være forurenset av lo.

- ▶ Ikke drikk kondensvannet fra maskinen eller bruk det videre. Vaskemiddel og skyllemiddel kan medføre forgiftning dersom det svelges.
- ▶ Dersom det svelges ved en feiltakelse, må det søkes legehjelp.
- ▶ Vaskemidler og pleiemidler må oppbevares utilgjengelig for barn.

⚠ ADVARSEL – Brannfare!

Kjølemiddelet R290 i denne maskinen er miljøvennlig, men brennbar og kan antennes ved kontakt med åpen ild eller tennkilder.



- ▶ Åpen ild og tennkilder må holdes borte fra maskinen.

⚠ ADVARSEL – Eksplosjonsfare!

Rester i lofilteret kan antennes under tørkingen.

- ▶ Lofilteret må renses regelmessig.
- Lettantennelige gjenstander som lightere eller fyrstikker kan antennes under tørkingen.
- ▶ Før tørking må alle lettantennelige gjenstander fjernes fra lommene i tøyet.

Uvasket tøy som har vært i kontakt med løsemidler, olje, voks, voksfjerner, maling, fett eller flekkfjernere, kan antennes under tørkingen.

- ▶ Ikke tørk uvasket tøy i denne maskinen.
- ▶ Tøyet må skylles grundig med varmt vann og vaskemiddel før tørking.
- ▶ Ikke bruk maskinen hvis tøyet er blitt rengjort med industrielle kjemikalier på forhånd.

⚠ ADVARSEL – Brannfare!

Dersom tørkingen avbrytes før tiden, blir ikke tøyet tilstrekkelig avkjølt og det kan antennes.

- ▶ Ikke avbryt tørkeprogrammet før tiden.

- ▶ Dersom tørkingen avbrytes før tiden, må tøyet tas ut øyeblikkelig og brettes ut.

⚠ FORSIKTIG – Fare for personskade!

Hvis man går eller klatrer opp på maskinen, kan dekkplaten knekke.

- ▶ Ikke gå eller klatre opp på maskinen.

Hvis man setter seg eller lener seg på den åpnede døren, kan maskinen velte.

- ▶ Ikke sett deg eller støtt deg til maskindøren.
- ▶ Ikke sett noen gjenstander på maskindøren.

Dersom du griper inn i trommelen mens den roterer, kan du skade hendene.

- ▶ Før du griper inn i trommelen, må du vente til den har stanset helt opp.

1.6 Sikker rengjøring og vedlikehold

⚠ ADVARSEL – Fare for elektrisk støt!

Ukyndige reparasjoner er farlig.

- ▶ Foreta aldri tekniske endringer på apparatet eller apparatets funksjoner.
- ▶ Kun opplært fagpersonell skal utføre reparasjoner på maskinen.
- ▶ Det må kun brukes originale reservedeler til reparasjon av maskinen.
- ▶ Dersom det oppstår skader på apparatets strømkabel, må den skiftes ut av produsenten, kundeservice eller av en annen kvalifisert person for å unngå at det oppstår fare.

Fuktighet som trenger inn, kan forårsake elektrisk støt.

- ▶ Før rengjøring må støpselet trekkes ut eller sikringen kobles ut i sikringsskapet.
- ▶ Ikke bruk dampstråle, høytrykksspyler, slanger eller dusjstråler for å rengjøre apparatet.

⚠ ADVARSEL – Fare for personskade!

Bruk av ikke-originale reservedeler og ikke-originalt tilbehør er farlig.

- ▶ Bruk kun originale reservedeler og originalt tilbehør fra produsenten.

⚠ ADVARSEL – Fare for forgiftning!

Ved bruk av løsemiddelholdige rengjøringsmidler kan det oppstå giftig damp.

- ▶ Ikke bruk rengjøringsmidler som inneholder løsemidler.

2 Unngå materielle skader

OBS!

Feildosering av tøyemykner, vaskemiddel og rengjøringsmiddel kan redusere apparatets funksjon.

- ▶ Følg doseringsanbefalingene fra produsenten.

Hvis maks. tøymengde overskrides, vil dette være uheldig for maskinens effekt.

- ▶ Ikke overskrid maks. tøymengde for de enkelte programmene.
→ "Programmer", Side 25

Hvis apparatet blir overopphetet, kan dette være uheldig for apparatets yteevne.

- ▶ La apparatets lufteåpning være fri mens apparatet er i bruk.
- ▶ Sørg for tilstrekkelig ventilasjon i rommet.

Lette objekter, som hår og lo, kan suges inn i lufteåpningen på apparatet under bruk og få apparatet til å fungere dårligere.

- ▶ Hold omgivelsene rundt apparatet rene under bruk.
- ▶ Hold lette objekter unna apparatet.

Hvis maskinen brukes med manglende, ufullstendig eller defekt løbeskyttelse (utstyrsavhengig, f.eks. lofilter, lo-depot, filtermatte), kan dette føre til maskinskader.

- ▶ Ikke bruk maskinen med manglende, ufullstendig eller defekt løbeskyttelse.

Plastskum eller skumgummi kan deformeres eller smelte under tørking.

- ▶ Ikke tørk noe som inneholder plastskum eller skumgummi.

Uegnete rengjøringsmidler kan skade apparatets overflater.

- ▶ Ikke bruk sterke eller skurende rengjøringsmidler.

- ▶ Ikke bruk sterkt alkoholholdige rengjøringsmidler.
- ▶ Ikke bruk harde skureputer eller vaskesvamper.
- ▶ Maskinen skal bare rengjøres med vann og en myk, fuktig klut.
- ▶ Ved kontakt med maskinen må alle rester av vaskemidler, dugg eller avleiringer fjernes umiddelbart.

3 Miljøvern og innsparing

3.1 Avfallsbehandling av emballasje

Emballasjematerialene er miljøvennlige og resirkulerbare.

- ▶ Kildesortér de enkelte komponentene etter type avfall.

3.2 Energisparing

Dersom du tar hensyn til disse merknadene, forbruker apparatet ditt mindre strøm.

Bruk apparatet i et godt ventilert rom og sørg for at lufteåpningen på apparatet er fri.

- ✓ Dersom luftutskiftningen hindres, forlenges programvarigheten og energiforbruket øker.

Sentrifuger tøyet i vaskemaskinen før tørking.

- ✓ Fuktigere tøy forlenger programvarigheten og øker energiforbruket.

Overhold programmenes maksimale tøymengde.

→ "Programmer", Side 25

- ✓ Dersom den maksimale tøymengden overskrides, forlenges programvarigheten og energiforbruket øker.

Rengjør lofilteret → Side 30 etter tørking.

- ✓ Et skittent lofilter reduserer luftstrømmen i apparatet, forlenger programvarigheten og øker energiforbruket.

Deaktiver Wi-Fi som ikke er i bruk.
→ "Deaktivere Wi-Fi på apparatet", Side 36.

- ✓ Aktivert Wi-Fi øker energiforbruket.

3.3 Strømsparemodus

Dersom du ikke betjener apparatet en kort stund, går det automatisk over i strømsparemodus. Alle indikatorer slukner, og ▷ blinker.

Du avslutter strømsparemodusen ved å betjene maskinen igjen.

Dersom du ikke betjener apparatet en lengre stund, går det automatisk over i beredskapsmodus (standbymodus).

4 Oppstilling og tilkobling

4.1 Pakke ut maskinen

OBS!

Dersom det ligger gjenstander i trommelen som ikke er ment å brukes i maskinen, kan det føre til materielle skader / skader på maskinen.

- ▶ Før bruk må du fjerne disse gjenstandene og det vedlagte tilbehøret fra trommelen.

1. Fjern alt av emballasje- og beskyttelsesmateriale fra maskinen.
→ "Avfallsbehandling av emballasje", Side 11
2. Kontroller om maskinen har synlige skader.
3. Åpne døren.
4. Fjern tilbehøret fra trommelen.
5. Lukk døren.

4.2 Leveringsinnhold

Etter fjerning av emballasjen må du kontrollere alle delene med henblikk på transportskader og forvisse deg om at ingen deler mangler.

OBS!

Dersom apparatet brukes med ufullstendig eller defekt tilbehør, kan det fungere dårligere eller få skader, og det kan oppstå skader på inventaret.

- ▶ Apparatet må aldri brukes med ufullstendig eller defekt tilbehør.
- ▶ Skift ut slikt tilbehør før apparatet brukes.
→ "Tilbehør", Side 28

Leveringen består av:

- Tørketrommel
- Medfølgende dokumenter

- Vannkanne
→ "Fylle vanntanken", Side 35
- Avløpsslange med tilkoblingsadapter, festemateriale og bend.
→ "Avløpsslange", Side 13

4.3 Krav til oppstillingssted

OBS!

Dersom maskinen stilles mer enn 40° på skrå, kan vannrester renne ut av den og forårsake materielle skader.

- ▶ Vær forsiktig når maskinen stilles på skrå.
- ▶ Transporter maskinen stående. Restvann som fryser inni apparatet kan føre til skadet.
- ▶ Ikke installer og bruk apparatet i frostutsatte områder eller utendørs.

Dersom apparatet brukes rett etter transport, kan kjølemiddelet i apparatet føre til apparatskader.

- ▶ Rett etter transport må apparatet hvile i to timer før det tas i bruk.

Oppstillingssted	Krav
På gulvet	Still opp maskinen på en ren, jevn og fast flate. Juster maskinen slik at den er i vater → Side 16.

Oppstillingssted	Krav
Under en tørketrommel	Denne maskinen må kun installeres under en tørketrommel ved hjelp av forbindelsessettet fra produsenten av tørketrommelen. <ul style="list-style-type: none"> ■ Monteringssett med uttrekkelig arbeidsplate → Side 28 ■ Monteringssett → Side 28
Inntil en vegg	Denne maskinen må kun installeres oppå en vaskemaskin fra samme produsent. Dybden og bredden på denne maskinen må stemme overens med målene på den andre vaskemaskinen. En vaskemaskin med en tørketrommel oppå må ikke stilles opp på en plattform.
	Pass på at ingen slanger eller strømledninger kommer i klem mellom vegg og apparatet.

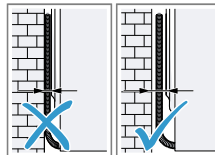

4.4 Avløpsslange

Under tørking oppstår det kondensvann som apparatet ditt er stilt inn på fabrikkens til å samle i kondens-

no Oppstilling og tilkobling

vannbeholderen. Bruk avløpsslangen til å lede overskytende kondens rett i avløpet.

Merk

- Bruk dette apparatet med den medfølgende avløpsslangen.
→ "Koble til avløpsslange", Side 14
Hvis du kobler til avløpsslangen, trenger du ikke å tømme kondensbeholderen regelmessig.
→ "Tømme kondensvannbeholderen", Side 32

Koble til avløpsslange

Dersom du ikke ønsker å tømme kondensbeholderen regelmessig, kan du koble til avløpsslangen.

OBS!

Hvis du bruker maskinen uten å ha festet kondensvannslangen eller avløpsslangen forskriftsmessig, kan det lekke væske fra stussen.

- ▶ Før du bruker maskinen, må du feste kondensvannslangen eller avløpsslangen forskriftsmessig på stussen.

Forutsetninger

- Maskinen og tilbehøret er pakket ut.
→ "Pakke ut maskinen", Side 12
- Apparatet er stilt opp på oppstillingsstedet.
→ "Krav til oppstillingssted", Side 13

1. Dra kondensvannslangen av stussen.

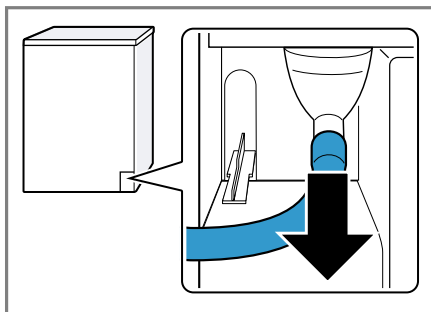

Kondensvannslangen er koblet til stussen fra fabrikk.

Merk: Når kondensvannslangen fjernes, kan det renne væske ut av stussen.

2. Skyv kondensvannslangen på holderen.

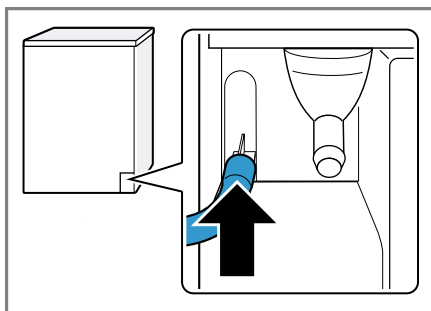

3. Skyv avløpsslangen på stussen helt til stopp.

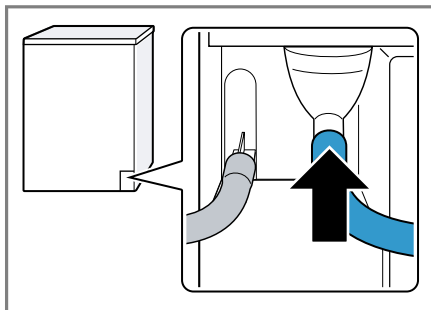

4. Tøm kondensvannbeholderen.
→ "Tømme kondensvannbeholderen", Side 32
5. Fjern støpselet fra undersiden ① og sett den inn i fordypringen på oversiden ②.

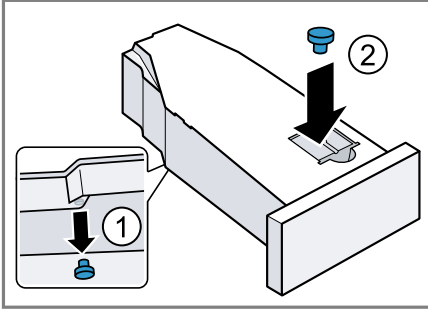

6. Skyv inn kondensvannbeholderen.
→ "Skyve inn kondensvannbeholderen", Side 33
7. Koble apparatet til vannavløpet.
→ "Tilkoblingstyper for vannavløp", Side 15

Tips: For å samle kondensvann i kondensbeholderen igjen (f.eks etter at apparatet er blitt flyttet) går du gjennom disse trinnene på nytt i omvendt rekkefølge.

Tilkoblingstyper for vannavløp

OBS!

Hvis avløpet er tettet eller avstengt, kan oppdemmet avløpsvann renne tilbake i maskinen.

- Før du bruker maskinen, må du påse av avløpsvannet renner bort raskt og fjerne tetheter.

høyde på minst 80 cm og maks. 100 cm.

Merk: Ved hjelp av Y-stykket → Side 28 kan du koble til avløpsslangen fra et annet apparat, f.eks. en vaskemaskin, på samme vannlås-avløp.

Avløp i servant.

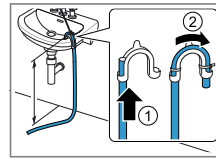

Skyv avløpsslangen helt gjennom albuerøret og fikser den med festematerialet. Fest albuerøret i en høyde på maks. 100 cm.

Avløp i sluk.

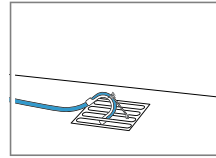

Skyv avløpsslangen helt gjennom albuerøret og fikser den med festematerialet. Fest albuerøret på sluket.

Avløp i vannlås.

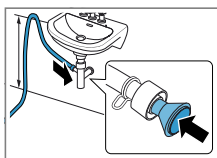

Sikre koblingspunktet med en slangeklemme (12–22 mm). Fest avløpsslangen med en slangeføring i en

4.5 Sette maskinen i vater

For å redusere støy og vibrasjoner må du sette vaskemaskinen ordentlig i vater.

- ▶ Skru på maskinføttene for å sette maskinen i vater. Kontroller at maskinen er i vater ved hjelp av et vaterpass.

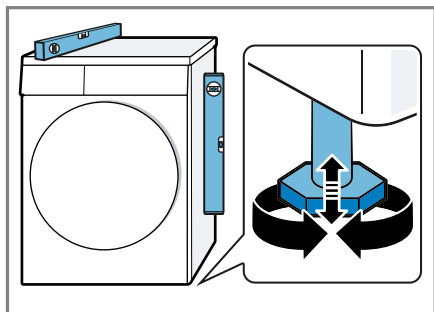

Alle maskinføttene må stå stødig på underlaget.

4.6 Koble apparatet til strøm

1. Koble støpselet på apparatets strømkabel til en stikkontakt i nærheten av apparatet.
Du finner tilkoblingsdata for apparatet i de tekniske data → Side 50.
2. Kontroller at støpselet sitter forsvarlig i stikkontakten.

5 Bli kjent med

5.1 Maskin

Her finner du en oversikt over apparatets komponenter.



Detaljer på bildet, f.eks. farge og form, kan variere, avhengig av maskintype.

1 Lufteåpning

2 Lofilter → Side 30

3 Dør

4 Kondensvannbeholder
→ Side 32

5 Betjeningspanel → Side 18

no Bli kjent med

5.2 Betjeningspanel

Ved hjelp av betjeningsfeltet stiller du inn alle apparatets funksjoner, og du får informasjon om driftsstatus.

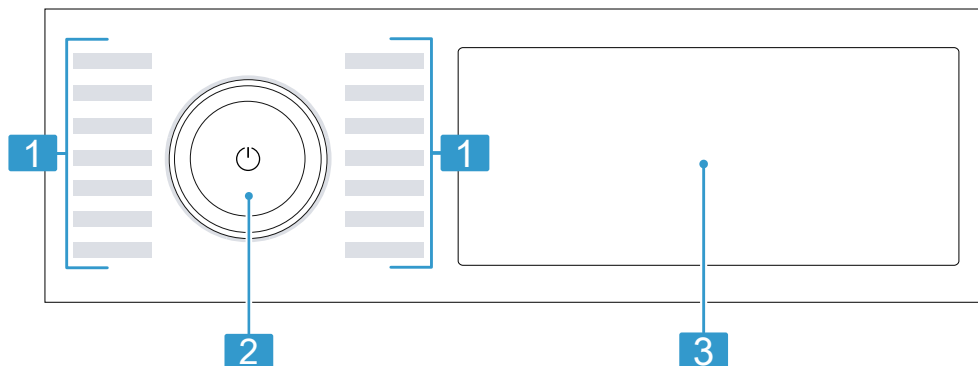

1 Programmer → Side 25

2 Programvelger → Side 29

3 Knapper → Side 21 og display → Side 19

- ▶ Trykk på valgknappene → Side 21.
Displayet viser innstillingsverdien.

5.3 Betjening

Noen områder av displayet er knapper som reagerer på berøring. Du aktiverer, deaktiverer og endrer innstillinger ved å trykke på knappene. De aktiverte innstillingene utheves med farger i displayet.

OBS!

Hvis man er for hardhendt med displayet, kan det bli skadet.

- ▶ Ikke trykk hardt på displayet.
- ▶ Ikke trykk på displayet med spisse eller skarpe gjenstander.

Endre innstillingsverdi

Når du aktiverer bestemte innstillinger, viser displayet valgknappene, og du kan endre innstillingsverdien.

6 Display



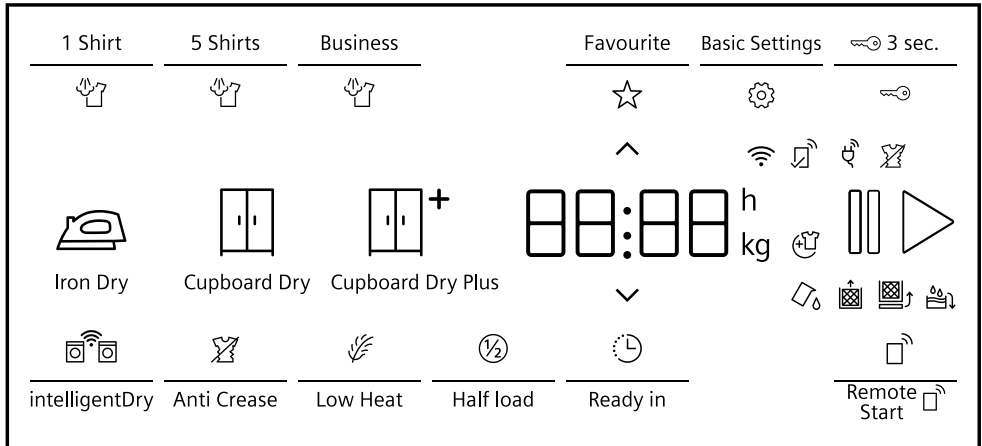











I displayet vises de aktuelle innstillingsverdiene, valgmulighetene eller informasjonstekst.



Eksempel på displayvisning

Visning	Beskrivelse
0:40 ¹	Anslått programvarighet eller resterende tid for programmet i timer og minutter.
9,0 ¹	Anbefaling for maksimal tøymengde for det valgte programmet i kg.
🕒 10h ¹	Sluttid for programmet → "Knapper", Side 24
☆	Lagre et program. → "Knapper", Side 22
🔑	<ul style="list-style-type: none"> ■ lyser: Barnesikringen er aktivert. ■ blinker: Barnesikringen er aktivert, og apparatet er blitt betjent. → "Deaktivere barnesikring", Side 34
🔪	Tørkemålet er aktivert. → "Knapper", Side 22
🗄️	Tørkemålet er aktivert. → "Knapper", Side 22
🗄️ ⁺	Tørkemålet er aktivert. → "Knapper", Side 22









¹ Eksempel





Visning	Beskrivelse
	Antikrøll er aktivert. → "Knapper", Side 23
	Skånsom tørking for ømfintlige tekstiler er aktivert. → "Knapper", Side 23
	Halv tøymengde er aktivert. → "Knapper", Side 24
	Du kan ta ut eller legge i tøy og avbryte det aktuelle programmet. → "Illegging av tøy", Side 30
	Tøm og skyv inn kondensvannbeholderen. → "Tømme kondensvannbeholderen", Side 32
	Rengjør lofilteret. → "Rengjøre lofilteret", Side 30
CARÉ	Program for utføring av enkel maskinpleie. → "Maskinpleie", Side 39
	Fyll vanntanken for antikrøllfunksjonen. → "Fulle vanntanken", Side 35
Hot	Kjøleprosessen avkjøler tøyet i noen minutter mens trommelen går, for å unngå skader på tøyet. Avkjølingsprosessen kan avbrytes ved å åpne døren. Merk: Ikke endre det innstilte programmet.
	Endre grunninnstillingene. → "Grunninnstillingene", Side 38
	Intelligent programbefaling er aktivert. → "Knapper", Side 24
	<ul style="list-style-type: none"> ■ lyser: Maskinen er koblet til hjemmenettverket via trådløst nett. ■ blinker: Maskinen prøver å koble seg på hjemmenettverket via trådløst nett. → "Home Connect", Side 35
	Fjernstart er aktivert. → "Knapper", Side 24
	Innstillinger som ikke er tilgjengelige på apparatet, er blitt stilt inn via Home Connect-appen. Du finner nærmere informasjon i Home Connect-appen.
	Programstatus: Antikrøll
	Programstatus: Pause
End	Programstatus: Programslutt





¹ Eksempel

7 Knapper

Her finner du en oversikt over knappene og de innstillingsmulighetene du har med dem.

Knapp	Valg	Beskrivelse
	<ul style="list-style-type: none"> ■ Start ■ Avbryt ■ Pause 	<p>Start eller avbryt programmet eller sett det på pause.</p> <p>Hvis  vises, kan du sette programmet på pause.</p> <p>Hvis  vises, kan du starte programmet.</p>
 (strømbryter)	<ul style="list-style-type: none"> ■ Slå på ■ Beredskapsmodus/standby ■ Start apparatet på nytt 	<p>Slå på apparatet eller sett det i beredskapsmodus/standby.</p> <p>Hold inne  i ca. 5 sekunder for å starte apparatet på nytt dersom betjeningspanelet ikke reagerer.</p>
 3 sec.	<ul style="list-style-type: none"> ■ Aktiver ■ Deaktiver 	<p>Aktiverer eller deaktiverer barnesikringen. Sikre betjeningspanelet mot utilsiktet betjening. Hvis barnesikringen er blitt aktivert og maskinen slått av, vil barnesikringen fortsatt være aktivert.</p> <p>→ "Barnesikring", Side 34</p>
	Flere valg	Du endrer en innstilling ved å trykke på knappen  eller  inntil displayet viser ønsket innstilling.
Basic Settings	Flere valg	→ "Grunninnstillingene", Side 38

Knapp	Valg	Beskrivelse
Favourite	<ul style="list-style-type: none"> ■ lagre ■ stille inn 	Når du holder knappen inne i ca. 3 sekunder, lagrer du dine individuelle programinnstillinger. → "Lagre programinnstillinger", Side 29 Når du trykker kort på knappen, stiller du inn programmet ditt med individuelle programinnstillinger.
 Cupboard Dry Plus	<ul style="list-style-type: none"> ■ Aktiver ■ Deaktiver 	Tørkemålet avgjør hvor fuktig eller tørt tøyet er etter programslett. → "Tørkemål", Side 33
 Cupboard Dry	<ul style="list-style-type: none"> ■ Aktiver ■ Deaktiver 	Tørkemålet avgjør hvor fuktig eller tørt tøyet er etter programslett. → "Tørkemål", Side 33
 Iron Dry	<ul style="list-style-type: none"> ■ Aktiver ■ Deaktiver 	Tørkemålet avgjør hvor fuktig eller tørt tøyet er etter programslett. → "Tørkemål", Side 33
5 Shirts 	<ul style="list-style-type: none"> ■ Aktiver ■ Deaktiver 	Tilpass det innstilte programmet med anti-krøllfunksjon smart-Finish  . Ta hensyn til programbeskrivelsen. → "Programmer", Side 25 Egnet for tørre skjorter og bluser som ikke er brukt eller er lite brukt. Egnet for 2 til 5 plagg.

Knapp	Valg	Beskrivelse
Business 	<ul style="list-style-type: none"> ■ Aktiver ■ Deaktiver 	<p>Tilpass det innstilte programmet med anti-krøllfunksjon smart-Finish  . Ta hensyn til programbeskrivelsen. → "Programmer", <i>Side 25</i> Egnet for tørre dresser eller skjørt som ikke er brukt eller er lite brukt og må leveres til profesjonell rensing. Egnet for en dress eller to plagg.</p>
1 Shirt 	<ul style="list-style-type: none"> ■ Aktiver ■ Deaktiver 	<p>Tilpass det innstilte programmet med anti-krøllfunksjon smart-Finish  . Ta hensyn til programbeskrivelsen. → "Programmer", <i>Side 25</i> Egnet for tørre skjorter og bluser som ikke er brukt eller er lite brukt. Egnet for ett plagg.</p>
Anti Crease	<ul style="list-style-type: none"> ■ Aktiver ■ Deaktiver 	<p>Aktiver eller deaktiver antikrøll. Etter programslutt beveger trommelen tøyet med jevne mellomrom i 120 minutter, slik at det ikke skal bli krøllete.</p>
Low Heat	<ul style="list-style-type: none"> ■ Aktiver ■ Deaktiver 	<p>Aktiver eller deaktiver skånsom tørking. Temperaturen reduseres for ømfintlige tekstiler, f.eks. polyakryl eller elastan. Programmet får forlenget varighet.</p>

Knapp	Valg	Beskrivelse
Ready in	Inntil 24 timer	Definerer sluttid for programmet. Programvarigheten er tatt med i det innstilte timeantallet. Etter programstart vises programvarigheten.
Half load	<ul style="list-style-type: none"> ■ Aktiver ■ Deaktiver 	Tørke plagg enkeltvis eller i små tøymengder.
intelligentDry	Aktiver	Etter at du har vasket tøyet i vaskemaskinen, får du anbefalt et passende tørkeprogram i tørketrommelen. Merk: Vaskemaskinen må være kompatibel med Home Connect. Vaskemaskinen og tørketrommelen må være koblet til hjemmenettverket og registrert i Home Connect-appen.
Remote Start 	<ul style="list-style-type: none"> ■ Aktivere ■ Deaktivere ■ Home Connect Åpne innstillingene 	Aktiver eller deaktiver fjernstart. → Side 37

8 Programmer

Du kan tørke tekstilene enten med et automatisk program eller et tidsprogram.



8.1 Automatiske programmer

Automatiske programmer er programmer der fuktighetssensorer måler restfuktighetene i tøyet under tørking. Programmet avsluttes først når det innstilte tørkemålet er nådd. Hvert automatiske program har et tørkemål → Side 33. Tørkemålet avgjør hvor tørt eller fuktig tøyet er etter programslett.

Tips

- Velg tørkemålet med hensyn til tekstilene eller ønsket tørkeresultat. → "Tørkemål", Side 33
- Vaskelappen på tøyet gir deg en ekstra pekepinn om valg av program.

Program	Beskrivelse	maks. tøymengde (kg)
Cotton (Bomull)	Tørking av slitesterke tekstiler i bomull eller lin som kan kokes.	9,0
Cotton Eco  (Bomull Eco)	Tørking av slitesterke tekstiler i bomull eller lin som kan kokes. Strømsparingsprogram.	9,0
Easy Care (Syntetisk)	Tørke syntetiske tekstiler og blandingstekstiler.	3,5
Mix	Tørking av tekstiler av bomull og syntetiske tekstiler.	3,0
Bed linen (Sengetøy)	Tørking av senge- og putetrekk samt laken av bomull. Merk: Trommelbevegelsen er optimert for tørking av store plagg.	3,5
Lingerie (Undertøy)	Tørking av ømfintlig undertøy av blonde, lycra, sateng eller blandingstekstiler.	2,0
Hygiene	Tørking av slitesterke tekstiler bomull eller lin som kan kokes. Merk: Særlig godt egnet ved høye krav til hygiene.	4,0
Outdoor	Tørking av regn- og fritidstøy med membranbelegg og vannavvisende tekstiler.	1,5

Program	Beskrivelse	maks. tøymengde (kg)
Shirts (Skjorter/ Bluser)	Tørking av skjorter og bluser av bomull eller lin, syntetiske tekstiler eller blandingstekstiler. Merk: Tørk maksimalt 5 skjorter eller bluser samtidig for å oppnå et optimalt tørkeresultat. Stryk eller heng opp tøyet etter tørking. Restfuktigheten fordeler seg da jevnt.	1,5
Super 40'	Tørking av syntetiske tekstiler og lett bomull.	1,0
Towels (Håndklær)	Tørking av slitesterke håndklær og badekåper av bomull eller lin som kan kokes.	6,0
smartFinish 	Reduserer krølldannelse og lukt. → "Antikrøllfunksjon", Side 34 For å tilpasse programmet med antikrøllfunksjon, trykker du på tilsvarende knapp. → "Knapper", Side 21	-
App programs   (Programmer i app)	Velg andre programmer direkte med Home Connect-appen. Du finner en beskrivelse av programmene i Home Connect-appen. Merk: Maskinen må være koblet til hjemmenettverket, og registrert i Home Connect-appen. → "Home Connect ", Side 35	-

8.2 Tidsprogrammer

Tidsprogrammer er programmer med en fastsatt eller justerbar programvarighet. Programmet avsluttes når tiden er utløpt, også når tøyet f.eks. ikke er tørt ennå. Tidsprogrammer egner seg til tørking av enkeltplagg eller tynne tekstiler.

Tips: Vaskelappen på tøyet gir deg en ekstra pekepinn om valg av program.

Program	Beskrivelse	maks. tøymengde (kg)
Time Program Warm (Tidsprogram varmt)	Tørking av alle tekstiler unntatt ull og silke. Egnert til forhåndstørket eller lett fuktig tøy samt tilleggstørking av tykt tøy i flere lag. Merk: Dette programmet er egnert for tørking med ullkurven. Hvis du bruker ullkurven, kan du også tørke tekstiler av ull med dette programmet.	3,0
App programs →☰ (Programmer i app)	Velg andre programmer direkte med Home Connect-appen. Du finner en beskrivelse av programmene i Home Connect-appen. Merk: Maskinen må være koblet til hjemmenettverket, og registrert i Home Connect-appen. → "Home Connect", Side 35	–

9 Tilbehør

Bruk originaltilbehør. Dette er tilpasset ditt apparat.

Merk: Noe av tilbehøret fås i andre farger. Kontakt

→ "Kundeservice", Side 47.

	Bruk	Bestillingsnummer
Monteringssett	Spar plass ved å stille maskinen oppå en egnet vaskemaskin fra samme produsent, med lik bredde og dybde.	WZ27510
Monteringssett med uttrekkbar arbeidsplate	Spar plass ved å stille maskinen oppå en egnet vaskemaskin fra samme produsent, med lik bredde og dybde. Med den uttrekkbare arbeidsplaten blir det lettere å fylle og tømme maskinen.	WZ27500
Ullkurv	Tørking eller lufting av separate ulltekstiler, treningssko og kosedyr.	WZ20600
Y-fordeler	Koble avløpsslangen fra et annet apparat, f.eks. en vaskemaskin, på samme vannlåsavløp.	15000490
Maskinpleiemiddel	Reservedel for funksjonen intensiv maskinpleie.	00311829
Plattform	Maskinen kan stilles opp høyere slik at det blir lettere å fylle og tømme den.	WZDP20D

10 Tøy

10.1 Klargjøre tøy

OBS!

Gjenstander som er blitt værende igjen i tøyet, kan skade tøyet og trommelen.

- ▶ Før bruk må du fjerne alle gjenstander fra lommene i tøyet.

Merk

Dersom du forbereder klesvasken, og skåner du maskinen og tøyet.

- Børst ut sand og jord
- Sorter vasken etter farge og tøy og ta hensyn til vaskelappen
- Alle glidelåser, borrelåser, kroker og ringer må lukkes igjen.
- Fjern gardinkroker og blybånd
- Legg tøyet inn i trommelen. Tøyet skal være brettet ut
- Sentrifuger tøyet før tørking
- Ullplagg, treningssko og kosedyr skal tørkes i ullkurven

11 Grunnleggende betjening

11.1 Slå på vaskemaskinen

Merk: Når du slår på apparatet for første gang etter å ha koblet det til strømmen, kan prosessen ta opptil ett minutt.

Forutsetning: Apparatet er riktig oppstilt og tilkoblet.

→ *"Oppstilling og tilkobling", Side 12*

- ▶ Trykk på \cup .

Innkoblingsprosessen tar noen sekunder.

Merk: Trommelbelysningen slår seg automatisk av.

11.2 Stille inn program

1. Vri på programvelgeren og sett den på ønsket program.
→ *"Programmer", Side 25*
2. Ved behov kan du tilpasse programinnstillingene. → *Side 29*

11.3 Tilpasse programinnstillingene

Avhengig av program og programprogresjon kan du tilpasse eller aktivere og deaktivere innstillingene.

Forutsetning: Et program er stilt inn.
→ *"Stille inn program", Side 29*

- ▶ Tilpass programinnstillingene.
→ *"Knapper", Side 21*

Vær obs på informasjon om betjeningslogikk → *Side 18*.

Merk: Programinnstillingene lagres ikke permanent for programmet.

11.4 Lagre programinnstillinger

Du kan lagre dine individuelle programinnstillinger som favoritt.

Forutsetninger

- Et program er stilt inn.
→ *"Stille inn program", Side 29*
- Programinnstillingene er tilpasset.
→ *"Tilpasse programinnstillingene", Side 29*
- ▶ Hold inne **Favourite** i ca. 3 sekunder.

Trykk på **Favourite** for å åpne det lagrede programmet.

Merk: Gjenta trinnene for å overskrive det lagrede programmet.

11.5 Innlegging av tøy

Merk: For å unngå krølldannelse må du være obs på maks. tøymengde for programmene.

→ "Programmer", Side 25

Forutsetninger

- Vasken er klargjort og sortert.
→ "Tøy", Side 29
 - Trommelen er tom.
1. Åpne døren.
 2. Legg tøyet inn i trommelen.
 3. Lukk døren.
Påse at ikke noe tøy er klemt fast i døren.

11.6 Starte program



Forutsetning: Et program er stilt inn.
→ "Stille inn program", Side 29

- ▶ Trykk på .
- ✓ Displayet viser programvarigheten eller sluttiden.
- ✓ Displayet viser følgende etter programslutt: "End" .

Merk: Når "Hot" vises, kjøler maskinen ned tøyet.
Når "Hot" slukner, er tøyet avkjølt.

11.7 Ilegging av tøy

Etter programstart kan du når som helst ta ut eller legge i mer tøy.

1. Trykk på .
- Avkjølingsprosessen starter automatisk etter ca. 30 sekunder og avkjøler vasken mens trommelen roterer. Dersom du vil sløyfe eller avbryte avkjølingsprosessen, åpner du døren.
→ "Display", Side 20
2. Åpne døren.
3. Ta ut eller legg i tøy.
4. Lukk døren.
5. Trykk på .

11.8 Avbryt program

1. Trykk på .
2. Åpne døren.
3. Ta ut tøyet. → Side 30

11.9 Ta ut tøyet

1. Åpne døren.
2. Ta tøyet ut av trommelen.

11.10 Sette maskinen i beredskapsmodus (standby)

- ▶ Trykk på .

11.11 Lofilter

Under tørkingen samles loen fra tøyet i lofilteret. Lofilteret beskytter maskinen mot lo.

Rengjøre lofilteret

Dersom tørkeprogrammet er ferdig eller displayet viser en melding under bruk, rengjør du lofilteret.

Merk: Dersom du ikke rengjør apparatet som beskrevet, kan det fungere dårligere.

Forutsetninger

- Displayet viser følgende etter tørking: "End"
- eller displayet viser følgende under bruk: .

1. Åpne døren.

2. Fjern lo fra døren.

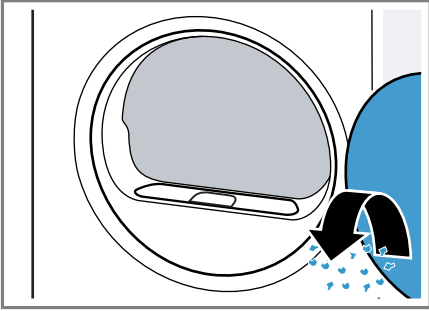

3. Fjern det todelte lofilteret.

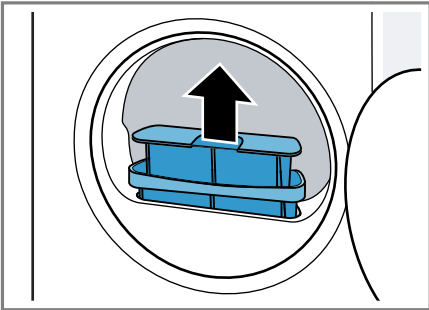

4. Fjern lo fra fordypningen.

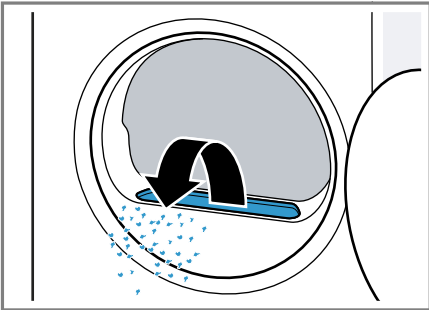

Påse at det ikke faller noe lo i luftkanalen.

5. Skill det todelte lofilteret.

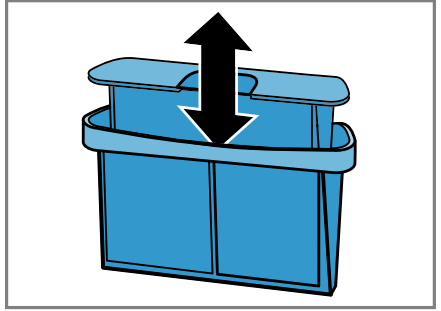

6. Åpne begge lofiltrene.

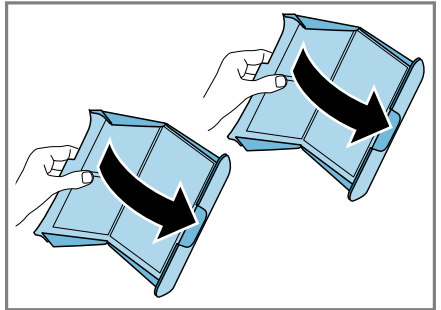

7. Fjern loen.

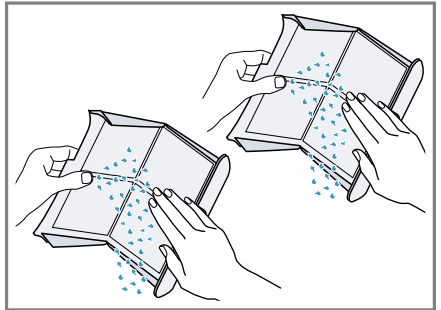

no Grunnleggende betjening

8. Vask de to lofilterne grundig i rennende, varmt vann og tørk dem.

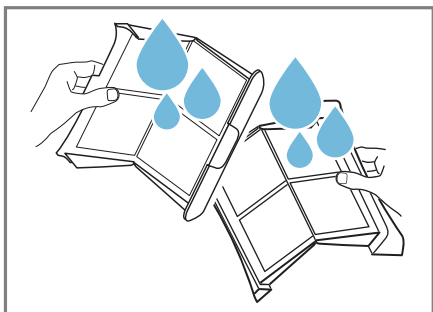

9. Lukk de to lofilterne og sett dem sammen.

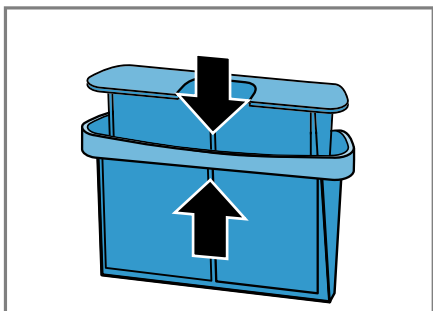

10. Sett inn det todelte lofilteret.

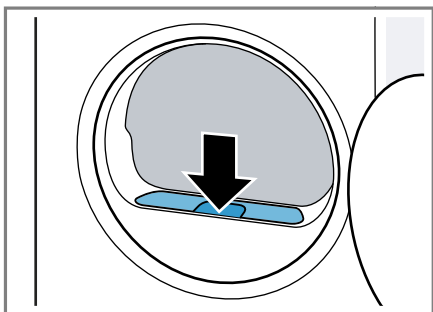

11. Lukk døren.

11.12 Kondensvannbeholder

Under tørking oppstår det kondensvann som apparatet ditt er stilt inn på fabrikken til å samle i kondensvannbeholderen.

Merk: Bruk dette apparatet med den medfølgende avløpsslangen.

→ "Koble til avløpsslange", Side 14

Hvis du kobler til avløpsslangen, trenger du ikke å tømme kondensbeholderen regelmessig.

→ "Tømme kondensvannbeholderen", Side 32

Tømme kondensvannbeholderen

Dersom tørkeprogrammet er ferdig eller displayet viser en melding under bruk, tømmer du kondensvannbeholderen.

Forutsetninger

- Displayet viser følgende etter tørking: "End"
- eller displayet viser følgende under bruk:  .

1. Trekk kondensvannbeholderen vannrett ut.

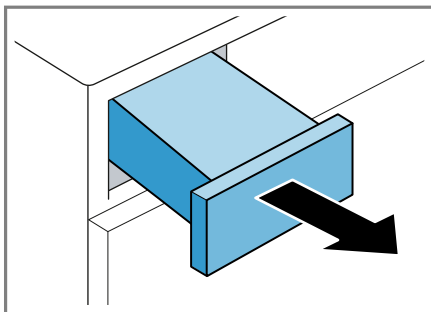

2. Tøm kondensvannbeholderen.

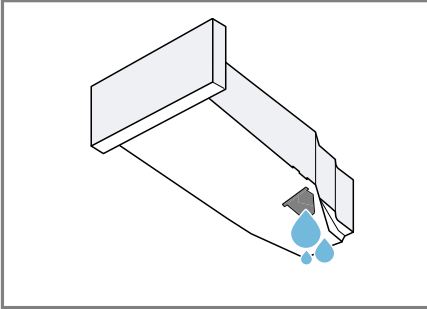

Kontroller filteret i kondensvannbeholderen → *Side 42* regelmessig og rengjør det når det er skittent. Påse at kondensvannbeholderen er skjøvet inn før maskinen brukes. → "*Skyve inn kondensvannbeholderen*", *Side 33*

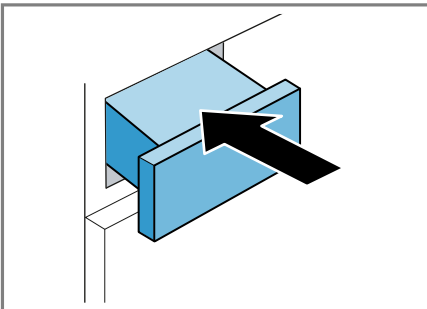

Skyve inn kondensvannbeholderen

- ▶ Skyv inn kondensvannbeholderen helt til stopp.



12 Tørkemål

Angi et tørkeresultat for hvert automatiske program. Tørkeresultatet avgjør hvor tørt eller fuktig tøyet er etter programslutt.

Tørkemål	Beskrivelse
	For tykke tekstiler i flere lag som tørker sakte.
	For normalt tøy i ett lag.
	For normalt tøy i ett lag. Tøyet er fortsatt litt fuktig etter programslutt. For å unngå krølldannelse må du stryke tøyet eller henge det opp.

12.1 Endre tørkemål

På enkelte automatiske programmer kan du endre tørkemål, slik at tøyet blir enda tørrere eller fuktigere.

1. Still inn et automatisk program. → *Side 25*
- ✓ Displayet viser det forhåndsvalgte tørkeresultatet.
2. Trykk på  **Cupboard Dry**,  **Cupboard Dry Plus** eller  **Iron Dry**.

12.2 Tilpasse tørkemål

Hvis du synes at tøyet er for fuktig etter tørking med et bestemt tørkemål, kan du tilpasse tørkemålet.

Merk: Du kan også tilpasse tørkeresultatet i grunninnstillingene.



1. Still inn et automatisk program. → *Side 25*
- ✓ Displayet viser det forhåndsvalgte tørkeresultatet.

2. Hold  **Cupboard Dry** ,  **Cupboard Dry Plus** eller  **Iron Dry** inne i ca. 3 sekunder.
3. Trykk på  eller  for å tilpasse graden av tørrhet.
4. Trykk på ønsket tørrhetsgrad i ca. 3 sekunder for å gå tilbake til automatikkprogrammet.

13 Barnesikring



Sikre vaskemaskinen mot utilsiktet betjening av betjeningselementene.

13.1 Aktivere barnesikringen

- ▶ Trykk på  **3 sec.** i ca. 3 sekunder.
- ✓ Displayet viser .
- ✓ Betjeningselementene er sperret.
- ✓ Barnesikringen er fortsatt aktivert selv om apparatet er i beredskapsmodus (standby) og ved strømbrytning.

13.2 Deaktivere barnesikring

Forutsetning: For at du skal kunne deaktivere barnesikringen, må apparatet være slått på.

- ▶ Trykk på  **3 sec.** i ca. 3 sekunder.
- ✓  slukner i displayet.

14 Antikrøllfunksjon

Bruk et program med antikrøllfunksjon for tørt tøy som ikke er brukt eller er lite brukt for å glatte ut tøy og redusere lukt fra f.eks. tobakksrøyk.

14.1 Starte program med antikrøllfunksjon

Merk

Vask tøy som er utsatt for svette, parfyme eller deodorant, før du bruker det på nytt.

Ikke bruk rengjøringssett for tørketrommel.

Programmer med antikrøllfunksjon må ikke brukes til følgende tekstiler:

- ull, lær og viskose
- tekstiler med deler av metall, tre eller plast
- voksjakker og oljejakker

Forutsetning: Tøyet er lagt inn.

→ *Side 30*

1. Still inn et program med antikrøllfunksjon. → *Side 25*
 2. Tilpass om ønskelig det innstilte programmet med antikrøllfunksjon. → *Side 21*
 3. Start programmet. → *Side 30*
Når vanntanken er tom, viser displayet: .
→ *"Fyll vanntanken", Side 35*
Gjennomsnittlig varighet på antikrøllfunksjonen er omtrent 45 minutter og kan forlenges eller forkortes alt etter omgivelsestemperatur.
- ✓ Displayet viser følgende etter programslett: "End" .
4. Ta ut tøyet. → *Side 30*

Resultatet av antikrøllfunksjonen kan variere alt etter tekstiltype, tøymengde og innstilt program.

Ta ut tøyet med en gang etter programslutt for å unngå at det krøller seg.

5. Heng opp tøyet og strekk det.

14.2 Fylle vanntanken

Vaskemaskinen fjerner krøller fra tørt og lite brukt tøy ved hjelp av kaldt springvann. Dersom displayet viser en melding under bruk, fyller du vanntanken.

OBS!

Dersom apparatet brukes med forurenset eller for varmt vann, kan det oppstå apparatskader.

- ▶ Fyll utelukkende kaldt drikkevann på vanntanken.
- ▶ Aldri bruk kondensvann, destillert vann, tilsetningsstoffer eller avkalkningsmiddel til antikrøllfunksjonen.

Forutsetninger

- Det er startet et program med anti-krøllfunksjon. → *Side 34*
- Displayet viser: .
- Kondensvannbeholderen → *Side 32* er fjernet fra vaskemaskinen.

1. Fyll ca. 180 ml kaldt springvann i fremre åpning ved hjelp av den medfølgende vannkannen.

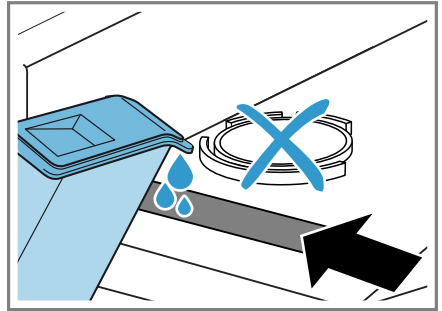

Kontroller filteret i vanntanken regelmessig og rengjør det når det er skittent. → *Side 41*

Dersom  ikke slukner i displayet, fyller du kaldt springvann i fremre åpning og justerer maskinen slik at den står riktig.

→ *"Sette maskinen i vater", Side 16*

- ✓ I displayet slukner: .
2. Skyv inn kondensvannbeholderen. → *Side 33*
 3. Start programmet. → *Side 30*

15 Home Connect

Dette apparatet er nettverkskompatibelt. Koble apparatet til en mobil enhet for å betjene funksjonene via Home Connect-appen, tilpasse grunninnstillingene eller overvåke aktuell driftsstatus.

Home Connect-tjenestene er ikke tilgjengelige i alle land. Hvorvidt Home Connect-funksjonen er tilgjengelig eller ikke, avhenger av om Home Connect-tjenestene er tilgjengelige i ditt land. Du finner mer informasjon om dette på: www.home-connect.com.

Home Connect-appen leder deg gjennom hele registreringsprosessen. Gjør innstillinger ved å følge anvisningene i Home Connect-appen.

Tips: Følg også anvisningene i Home Connect-appen.

Merknader

- Følg sikkerhetsinstruksene i denne bruksanvisningen og sørg for at disse også følges dersom du styrer apparatet via Home Connect-appen.
→ "Sikkerhet", Side 4
- Betjening direkte på apparatet har alltid forrang. Når apparatet betjenes direkte, kan ikke Home Connect-appen brukes til betjening.

15.1 Konfigurere Home Connect-appen



1. Installer Home Connect-appen på den mobile enheten.
2. Start Home Connect-appen og sett opp tilgang for Home Connect.
Home Connect-appen leder deg gjennom hele registreringsprosessen.

15.2 Konfigurere Home Connect

Forutsetninger

- Home Connect-appen er konfigurert på den mobile enheten.
 - Maskinen innenfor hjemmenettverkets (Wi-Fi) rekkevidde.
1. Trykk på **Remote Start**  i ca. 3 sekunder.
 2. Følg veiledningen i Home Connect-appen.



15.3 Aktivere Wi-Fi på apparatet

1. Trykk på **Remote Start**  i ca. 3 sekunder.
2. Trykk gjentatte ganger på **Remote Start**  til "off" vises i displayet.
3. Trykk på  for å aktivere Wi-Fi.
✓ Displayet viser "on".

Merknader

- Når Wi-Fi er aktivert, viser displayet vekselvis "on" og signalstyrken på Wi-Fi-forbindelsen.
- Trykk på **Remote Start**  i ca. 3 sekunder for å gå ut av Home Connect-innstillingene.

15.4 Deaktivere Wi-Fi på apparatet

1. Trykk på **Remote Start**  i ca. 3 sekunder.
2. Trykk gjentatte ganger på **Remote Start**  til "on" vises i displayet.
3. Trykk på  for å deaktivere Wi-Fi.
✓ Displayet viser "oFF".





Merk: Trykk på **Remote Start**  i ca. 3 sekunder for å gå ut av Home Connect-innstillingene.

15.5 Installere programvareoppdatering

Merk: Når det finnes en tilgjengelig programvareoppdatering, vises det en melding i Home Connect-appen.

- ▶ Installer programvareoppdateringen ved å følge veiledningen i Home Connect-appen.
- ✓ Betjeningspanelet er delvis sperret under installasjonen.

15.6 Tilbakestille apparatets nettverksinnstillinger



1. Trykk på **Remote Start**  i ca. 3 sekunder.
 2. Trykk gjentatte ganger på **Remote Start**  til "rES" vises i displayet.
 3. Trykk på   i ca. 3 sekunder.
- ✓ Nettverksinnstillingene tilbakestilles.

15.7 Fjernstart

Frigi apparatet for fjernstart med Home Connect-appen.

Merk

Av sikkerhetsmessige årsaker vil fjernstart deaktiveres i følgende situasjoner:



- Apparatdøren åpnes.
-   trykkes.
- **Remote Start**  trykkes.
- Etter strømbrudd.

Aktivere fjernstart

Forutsetninger

- Apparatdøren er lukket.
- Refresher-tanken er ikke tom.
- ▶ Trykk på **Remote Start** .
- ✓  lyser og apparatet er klargjort for fjernstart via Home Connect-appen.

Deaktivere fjernstart

- ▶ Trykk på **Remote Start** .
- ✓  slukner.

15.8 Intelligent programanbefaling

Hvis du aktiverer den intelligente programanbefalingen, anbefaler apparatet et passende program for tørking av tøyet etter at du har vasket det i vaskemaskinen.

Aktivere intelligent programanbefaling

Forutsetninger

- Vaskemaskinen din har Home Connect-funksjon.
- Vaskemaskinen og tørketrommelen er koblet til hjemmenettverket og registrert i Home Connect-appen din.

1. Trykk på **intelligentDry** .

- ✓ Apparatet finner et passende program. Du avbryter eller endrer prosessen ved å stille inn et annet program eller sette apparatet i beredskapsmodus (standby).
- ✓ Når apparatet har funnet et passende program, lyser programvisningen og displayet viser programinformasjon.
- ✓ Dersom apparatet ikke finner noe passende program, hører du et lydsignal og displayet viser "- -" .

2. Trykk på .

15.9 Fjerndiagnose

Kundeservice får tilgang til vaskemaskinen via fjerndiagnostisering hvis du henvender deg til dem med ønske om dette, vaskemaskinen er koblet til Home Connect serveren og fjerndiagnostisering er tilgjengelig i det landet hvor du bruker vaskemaskinen.

Tips: Nærmere informasjon samt opplysninger om hvorvidt fjerndiagnostisering er tilgjengelig i ditt land,

finder du i service-/support-området på det lokale nettstedet: www.homeconnect.com.

15.10 Personvern

Følg merknadene om personvern. Første gang apparatet kobles til et hjemmenettverk med Internett-forbindelse, overfører apparatet følgende kategorier av data til Home Connect-serveren (førstegangsregistrering):

- Entydig identifisering av enheten (bestående av apparatkoder og MAC-adressen til den innebygde Wi-Fi-kommunikasjonsmodulen).
- Sikkerhets sertifikat for Wi-Fi-kommunikasjonsmodulen (for informasjonsteknisk sikring av forbindelsen).
- Aktuell program- og maskinvareversjon for husholdningsapparatet.
- Status for en eventuell tidligere tilbakestilling til fabrikkinnstillingene.

Denne førstegangsregistreringen forbereder bruken av Home Connect-funksjonene og er ikke nødvendig før første gang du skal bruke Home Connect-funksjoner.

Merk: Vær oppmerksom på at Home Connect-funksjonene kun kan brukes sammen med Home Connect-appen. Informasjon om personvern kan lastes ned i Home Connect-appen.

16 Grunninnstillingene

Du kan tilpasse grunninnstillingene til apparatet etter dine personlige behov.

Merk: Du kan også tilpasse grunninnstillingene i Home Connect-appen.

16.1 Oversikt over grunninnstillingene

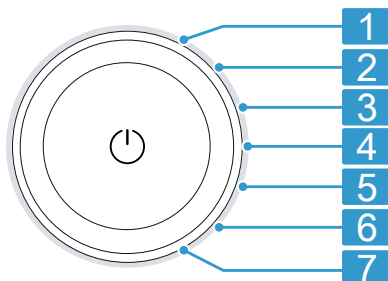

Programvelger med programposisjoner

- | | |
|---|---|
| 1 | Still inn lydstyrke på signalet etter programslutt:
0 (av) til 4 (svært høyt) |
| 2 | Still inn lydstyrke på signalet når det velges en knapp:
0 (av) til 4 (svært høyt) |
| 3 | Still inn lysstyrke i displayet:
1 (lavt) til 4 (svært høyt) |
| 4 | Tilpass tørkeresultatet
→ Side 33:
0 (tørr) til 3 (tørrest) |
| 5 | Starte enkelt vedlikehold (CP1) eller intensiv maskinpleie (CP2).
→ "Maskinpleie", Side 39 |
| 6 | Vise antall programmer som er startet. |
| 7 | Tilbakestill (rES) apparatet til fabrikkinnstillingene. |

16.2 Endring av grunninnstillingene

1. Åpne grunninnstillingene ved å trykke på **Basic Settings**.
2. Velg ønsket grunninnstilling med programvelgeren. → Side 38

3. Tilpasse grunninnstillingen:
 - Trykk på \wedge eller \vee for å endre verdien.
 - Hold inne $\square \triangleright$ i ca. 3 sekunder for å tilbakestille apparatet til fabrikkinnstillinger.
4. Du lagrer innstillingene ved å trykke på **Basic Settings** .

17 Maskinpleie

Maskinen har rengjøringsprogrammer for enkel og intensiv maskinpleie.

17.1 Forberede maskinpleie

Klargjøre maskinen for pleie

Klargjør apparatet før apparatpleie.

Forutsetninger

- Trommelen er tom.
- Apparatet er i beredskapsmodus (standby).

1. Rengjør lofilteret. → *Side 30*
2. Trekk kondensvannbeholderen vannrett ut og tøm den. → *Side 32*

Klargjøre kondensvannbeholderen for maskinpleie

Når du leder bort kondensvann fra maskinen gjennom avløpsslangen, må du klargjøre kondensvannbeholderen før maskinpleie.

1. Fjern pluggen fra fordypningen på oversiden ① og sett den inn på undersiden ②.

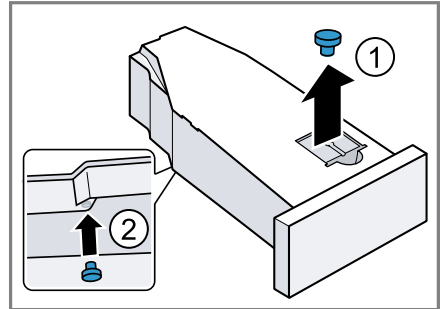

2. Rengjør filteret i kondensvannbeholderen.

17.2 Gå til maskinpleie

Forutsetning: Maskinpleie er klargjort. → *Side 39*

1. Trykk på \cup .
Innkoblingsprosessen tar noen sekunder.
 2. Trykk på **Basic Settings** .
 3. Sett programmet i stilling 5.
- ✓ Displayet viser vekselvis "CP1" og programmets varighet.

17.3 Utføre enkel maskinpleie



Utfør enkel maskinpleie for å fjerne eventuelle, lette smussavleiringer i maskinen.

Merknader

- Enkel maskinpleie varer ca. 1 time.
- Etter en viss tids bruk vil maskinen minne deg på å utføre enkel maskinpleie. Før programstart og etter programslutt viser displayet "CArE" . Denne meldingen vises helt til du har gjennomført den enkle maskinpleien.

Forutsetninger

- Maskinpleie er klargjort. → Side 39
- Maskinpleie er stilt inn. → Side 39

1. Fyll kondensvannbeholderen med ca. 1,5 liter varmt springvann.
Hold den fylte kondensvannbeholderen vannrett slik at det ikke renner ut noe væske.
2. Skyv inn kondensvannbeholderen til den smekker på plass.
3. Trykk på   .
 - ✓ Maskinpleien starter, og du hører et lydsignal.
 - ✓ Når maskinpleien er avsluttet, viser displayet "End" og du hører et lydsignal.
4. Trekk kondensvannbeholderen vannrett ut og tøm den.
5. Når du leder bort kondensvann gjennom avløpsslangen, fjern støpselet fra undersiden av kondensvannbeholderen og sett det inn i fordypningen på oversiden av kondensvannbeholderen. → Side 39
6. Skyv inn kondensvannbeholderen til den smekker på plass.
7. Sett maskinen i standby.
→ Side 30

17.4 Utføre intensiv maskinpleie

Utfør intensiv maskinpleie for å fjerne eventuelle, hardnakkede smussavleiringer i maskinen samt lukt etter at maskinen har stått ubrukt i over en måned.



Merknader

- Intensiv maskinpleie tar ca. 4 timer og må ikke avbrytes.
- Til intensiv maskinpleie trenger du originalt maskinpleiemiddel
→ Side 28.



Starte intensiv maskinpleie

Forutsetninger

- Maskinpleie er klargjort. → Side 39
- Maskinpleie er stilt inn. → Side 39

1. Trykk på  .
 - ✓ Displayet viser vekselvis "CP2" og programmets varighet.
2. Hell en flaske av maskinpleiemiddelet og ca. 1,5 liter varmt springvann i kondensvannbeholderen.
Hold den fylte kondensvannbeholderen vannrett slik at det ikke renner ut noe væske.
3. Skyv inn kondensvannbeholderen til den smekker på plass.
4. Trykk på   .
 - ✓ Maskinpleien starter, og du hører et lydsignal.
 - ✓ Etter ca. 3 timer setter maskinen maskinpleien på pause, og resterende programvarighet vises i displayet.
5. Trekk kondensvannbeholderen vannrett ut og tøm den.
6. Fyll kondensvannbeholderen med ca. 1,5 liter varmt springvann.
7. Skyll kondensvannbeholderen ved å holde den vannrett og svinge den forsiktig fra side til side og tøm den, for å bli kvitt rester av maskinpleiemiddel.

Fortsette intensiv maskinpleie

1. Fyll kondensvannbeholderen med ca. 1,5 liter varmt springvann.
Hold den fylte kondensvannbeholderen vannrett slik at det ikke renner ut noe væske.
2. Skyv inn kondensvannbeholderen til den smekker på plass.
3. Trykk på   .
 - ✓ Maskinpleien fortsettes.
 - ✓ Når maskinpleien er avsluttet, viser displayet "End" og du hører et lydsignal.

4. Trekk kondensvannbeholderen vannrett ut og tøm den.
5. Når du leder bort kondensvann gjennom avløpsslangen, fjern støpselet fra undersiden av kondensvannbeholderen og sett det inn i fordypningen på oversiden av kondensvannbeholderen. → Side 39
6. Skyv inn kondensvannbeholderen til den smekker på plass.
7. Sett maskinen i standby.
→ Side 30

18 Rengjøring og pleie

Rengjør og vedlikehold vaskemaskinen omhyggelig, slik at den holder seg funksjonsdyktig i lang tid.

18.1 Filteret i vanntanken

Filteret i vanntanken beskytter maskinen mot smuss.

Rengjøre filteret i vanntanken

Kontroller filteret regelmessig og rengjør det når det er skittent.

Forutsetning: Kondensvannbeholderen → Side 32 er fjernet fra vaskemaskinen.

1. Trekk ut filteret.

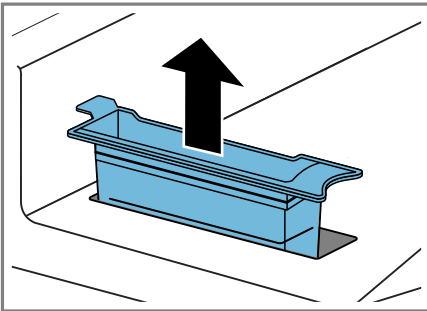

2. Rengjør filteret i varmt, rennende vann eller i oppvaskmaskinen.

3. Sett inn filteret.

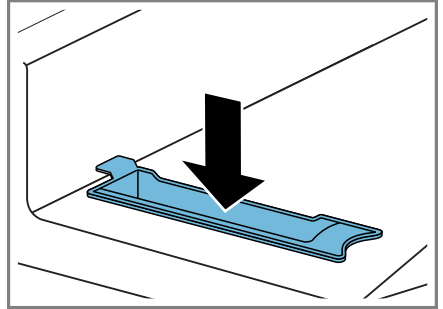

4. Skyv inn kondensvannbeholderen.
→ Side 33

18.2 Fuktighetssensor

Fuktighetssensoren til denne maskinen måler hvor fuktig tøyet er under tørkingen. Alt etter tøyet restfuktighet vil maskinen endre varighet på det automatiske programmet.

Rengjøre fuktighetssensoren

Etter en viss tid kan det legge seg rester av kalk, vaskemiddel og pleiemidler på fuktighetssensoren. Rengjør fuktighetssensoren regelmessig.

OBS!

Harde eller ru gjenstander kan skade fuktighetssensoren.

- ▶ Ikke bruk harde eller ru gjenstander, skuremidler eller stålull til rengjøringen.

Merk: Dersom du ikke rengjør apparatet som beskrevet, kan det fungere dårligere.

1. Åpne døren.

no Rengjøring og pleie

2. Rengjør fuktighetssensoren med en svamp.

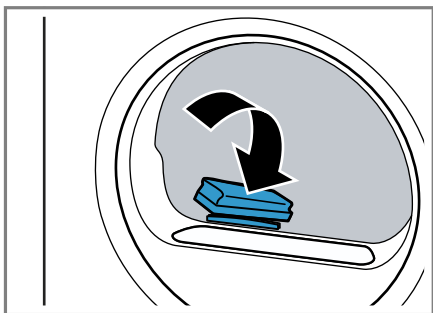

4. Skyv inn filteret helt til stopp.

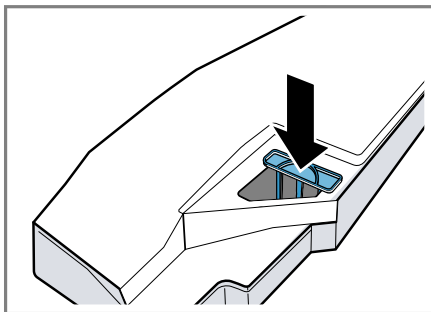

5. Skyv inn kondensvannbeholderen.
→ Side 33

18.3 Filteret i kondensvannbeholderen

Under tørkingen avgir tøyet lo som havner i kondensvannet. Filteret i kondensvannbeholderen beskytter maskinen mot loen.

Rengjør filteret i kondensvannbeholderen.

Filteret rengjøres automatisk når kondensvannbeholderen tømmes. Kontroller filteret regelmessig og rengjør det når det er skittent.

1. Tøm kondensvannbeholderen.
→ Side 32
2. Fjern filteret.

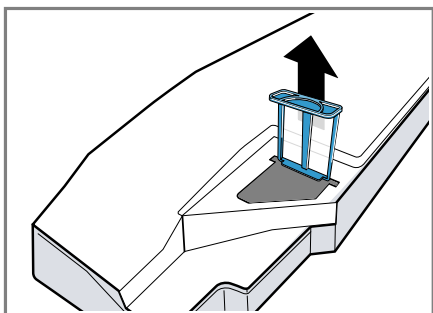

3. Rengjør filteret i varmt, rennende vann eller i oppvaskmaskinen.

19 Utbedring av feil

Du kan selv utbedre små feil på apparatet. Benytt deg av informasjonen om feilsøking før du tar kontakt med kundeservice. På den måten unngår du unødige kostnader.











ADVARSEL

Fare for elektrisk støt!

Ukyndige reparasjoner er farlig.

- ▶ Foreta aldri tekniske endringer på apparatet eller apparatets funksjoner.
- ▶ Kun opplært fagpersonell skal utføre reparasjoner på maskinen.
- ▶ Det må kun brukes originale reservedeler til reparasjon av maskinen.
- ▶ Dersom det oppstår skader på apparatets strømkabel, må den skiftes ut av produsenten, kundeservice eller av en annen kvalifisert person for å unngå at det oppstår fare.

Feil	Årsak og feilsøking
Displayet har sluknet, og   blinker.	Strømsparemodus er aktivt. ▶ Trykk på   .
"Hot" og trommelen roterer.	Ingen feil. Avkjølingsprosessen pågår. Ingen tiltak er nødvendig. Merk: Ikke endre program mens avkjølingsprosessen pågår. Avkjølingsprosessen tar opptil 10 minutter.
 og programmet ble avbrutt.	Kondensvannbeholderen er full. ▶ Tøm kondensvannbeholderen. → <i>Side 32</i> Avløpsslangen er ikke korrekt koblet til, har en knekk eller er i klem. ▶ Kontroller installasjonen til avløpsslangen. → <i>Side 13</i> Avløpsslangen er tett. ▶ Skyll gjennom avløpsslangen med springvann. Filteret i kondensvannbeholderen er tilsmusset. ▶ Rengjør filteret til kondensvannbeholderen. → <i>Side 42</i>
"CArE"	Det bør gjennomføres enkel apparatpleie. ▶ Gjennomfør en enkel apparatpleie. → <i>Side 39</i>
	Lofilteret er tilsmusset. ▶ Rengjør lofilteret. → <i>Side 30</i>
	Vanntanken til antirøllfunksjonen er tom. ▶ Fyll vanntanken. → <i>Side 35</i>

Feil	Årsak og feilsøking
Display og knapper reagerer ikke.	Programvarefeil. ▶ Hold inne  i ca. 5 sekunder for å starte apparatet på nytt.
Home Connect fungerer ikke som det skal.	Ulike årsaker er mulige. ▶ Konfigurer Home Connect på nytt. → <i>Side 35</i> ▶ Gå til www.home-connect.com .
Det renner over vann når vanntanken fylles.	Vanntanken er helt fylt. Ingen tiltak er nødvendig. Merk: Det er uproblematisk at det renner over vann. Ikke fyll på mer vann i vanntanken.
	Filteret i vanntanken er tilsmusset. ▶ Rengjør filteret til vanntanken. → <i>Side 41</i>
Programmet starter ikke.	Barnesikringer er aktivert. ▶ Deaktiver barnesikringen. → <i>Side 34</i> Ready in er aktivert. ▶ Kontroller om Ready in er aktivert. → <i>Side 24</i>
Programmets varighet forandrer seg i løpet av tørkeprosessen.	Ingen feil. Programforløpet optimeres elektronisk. Ingen tiltak er nødvendig.
Tørketiden er for lang.	Lofilteret er tilsmusset. ▶ Rengjør lofilteret. → <i>Side 30</i> Omgivelsestemperaturen er lavere enn 15 °C eller høyere enn 30 °C. ▶ Påse at omgivelsestemperaturen er mellom 15 °C og 30 °C. Det er utilstrekkelig luftsirkulasjon der apparatet er satt opp. ▶ Luft maskinens oppstillingssted. Det blir for lite kondensvann til automatisk selvrens ved kontinuerlig tørking av små tøymengder eller kontinuerlig bruk av antikrøllfunksjonen. ▶ Tørk jevnlig en mengde på over 3 kg fuktig tøy helt til programslutt. Lufteåpningen på apparatet er blokkert. ▶ Påse at apparatets lufteåpning er fri. Varmeveksleren er tilsmusset. ▶ Gjennomfør en enkel apparatpleie. → <i>Side 39</i>

Feil	Årsak og feilsøking
Antikrøllfunksjonen tar for lang tid.	<p>Lav omgivelsestemperatur forlenger varigheten på antikrøllfunksjonen. Ingen tiltak er nødvendig.</p>
Brummende, sum-mende eller pumpen-de lyder.	<p>Ingen feil. Kompressor, kompressorventilasjon eller kondensvannpumpen er aktivert. Ingen tiltak er nødvendig.</p>
Tøyet er for fuktig.	<p>Valgt program er uegnet for tekstiltypen. ▶ Still inn et tidsprogram for ettertørrking. → <i>Side 26</i></p> <hr/> <p>Tøymengden er for stor. ▶ Ta hensyn til maksimal tøymengde for program-mene. → <i>Side 25</i></p> <hr/> <p>Varmt tøy føles ofte fuktigere enn det faktisk er etter programslutt. 1. Ta tøyet ut av trommelen rett etter tørkingen. 2. Bre ut plaggene slik at de kan avkjøles.</p> <hr/> <p>Det innstilte tørkeresultatet er uegnet. ▶ Endre tørkemålet. → <i>Side 33</i></p> <hr/> <p>Tørkeresultatet er ikke tilpasset. ▶ Tilpass tørkemålet. → <i>Side 33</i></p> <hr/> <p>Tøymengden er for lav. ▶ Still inn et tidsprogram for ettertørrking. → <i>Side 26</i></p> <hr/> <p>Fuktighetssensoren er tilsmusset. ▶ Rengjør fuktighetssensoren. → <i>Side 41</i></p> <hr/> <p>Apparatet har avbrutt tørkingen fordi kondens-vannbeholderen er full. ▶ Tøm kondensvannbeholderen. → <i>Side 32</i></p>
Krølldannelse.	<p>Valgt program er uegnet for tekstiltypen. ▶ Still inn et egnet program. → <i>Side 25</i></p> <hr/> <p>Fyllmengden er ikke korrekt. ▶ Ta hensyn til maksimal tøymengde for program-mene. → <i>Side 25</i> ▶ Klargjør tøyet. → <i>Side 29</i></p> <hr/> <p>Tøyet blir liggende for lenge i trommelen etter tørk. 1. Ta tøyet ut av trommelen rett etter tørkingen. 2. Bre ut plaggene slik at de kan avkjøles.</p> <hr/> <p>Strykefrie tekstiler er blitt tørket for lenge. ▶ Endre eller tilpass tørkemålet. → <i>Side 33</i></p> <hr/> <p>Antikrøll er ikke aktivert. ▶ Aktiver antikrøll. → <i>Side 21</i></p>

Feil	Årsak og feilsøking
Det renner ut vann.	Maskinen er ikke ordentlig i vater. ▶ Juster apparatet. → <i>Side 16</i>
	Avløpsslangen er ikke koblet til ordentlig. ▶ Kontroller installasjonen til avløpsslangen. → <i>Side 13</i>
Kondensvann samler seg i kondensvannbeholderen til tross for tilkoblet avløpslange.	Ingen feil. Det kan ligge kondensvann igjen i kondensvannbeholderen. Ingen tiltak er nødvendig.
	Avløpsslangen er ikke koblet til ordentlig. ▶ Kontroller installasjonen til avløpsslangen. → <i>Side 13</i>
Det er oppstått lukt i maskinen.	Det er gjenstridig smuss i maskinen, eller den har stått ubrukt i over en måned. ▶ Gjennomfør intensiv apparatpleie. → <i>Side 39</i>

20 Transport, oppbevaring og avfallsbehandling

20.1 Avfallsbehandling av gammelt apparat

Med miljøvennlig avfallsbehandling kan verdifulle råstoffer gjenvinnes.

ADVARSEL

Fare for helseskader!

Barn kan bli sperret inne i apparatet og havne i livsfare.

- ▶ Ikke plasser apparatet bak en dør som hindrer at apparatdøren åpnes, eller som blokkerer den.
- ▶ Etter endt levetid på vaskemaskinen, må du trekke ut støpselet på strømledningen, kappe over strømledningen og ødelegge dørlåsen slik at vaskemaskindøren ikke lar seg lukke lenger.

ADVARSEL

Brannfare!

Kuldemiddel R290 i dette apparatet er miljøvennlig, men kan ta fyr, og det kan bli antent hvis apparatet ikke avfallshåndteres korrekt.

- ▶ Apparatet må avfallhåndteres korrekt.
- ▶ Rørene for kretsløpet til kuldemiddelet må ikke skades.

1. Trekk ut strømkabelens støpsel.
2. Kapp av strømkabelen.
3. Kast apparatet på en miljøvennlig måte.

Du kan innhente informasjon om aktuelle muligheter for avfallsbehandling hos en spesialisert forhandler eller hos kommuneadministrasjonen der du bor.



Dette apparatet er klassifisert i henhold til det europeiske direktivet 2012/19/EU om avhending av elektrisk- og elektronisk utstyr (waste electrical and electronic equipment – WEEE). Direktivet angir rammene for innlevering og gjenvinning av innbytteprodukter.

21 Kundeservice

Innenfor EØS får du funksjonsrelevante original-reservedeler i samsvar med gjeldende økodesigndirektiv hos vår kundeservice i minst 10 år fra apparatet bringes ut på markedet.

Merk: I rammen av produsentens garantivilkår er bruk av kundeservice gratis.

Du får detaljert informasjon om garantitid og garantivilkår i ditt land hos vår kundeservice, din forhandler eller på våre nettsider. Når du tar kontakt med kundeservice, trenger du apparatets produktnummer (E-Nr.), produksjonsnummer (FD) og tellenummer (Z-Nr.). Kontaktinformasjonen for kundeservice finner du i den vedlagte kundeserviceoversikten eller på våre nettsider.

21.1 Produktnummer (E-Nr.), produksjonsnummer (FD) og tellenummer (Z- Nr.)

Du finner produktnummeret (E-Nr.), produksjonsnummeret (FD) og tellenummeret (Z-Nr.) på apparatet typeskilt.

Alt etter modell er typeskiltet plassert:

- på innsiden av døren
- på innsiden av vedlikeholdsluken
- på baksiden av apparatet

Du kan skrive ned opplysningene, slik at du har data for apparatet og telefonnummeret til kundeservice raskt tilgjengelig når du trenger dem.

22 Forbruksverdier











Programmet **Cotton Eco**  (**Bomull Eco**) (merket med "pil") er egnet til tørking av normalt fuktige bomullstekstiler og er det mest effektive programmet med tanke på energiforbruk ved tørking av våte bomullstekstiler.











Forbruksverdiene på energimerkingen for dette programmet gjelder et tøyfuktighetsnivå på 60 %.

De verdiene som er oppgitt for andre programmer, er veiledende og beregnet i henhold til gjeldende standard EN61121.

De faktiske verdiene kan avvike fra de oppgitte verdiene, alt etter tøytype, sammensetning av vasken som skal tørkes, restfuktighet i tøyet, innstilt tørkegrad, tøymengde, omgivelserforhold og aktivering av tilleggsfunksjoner.

Den anslåtte programvarigheten / ferdig om-tiden som vises i displayet ved valg av program, er basert på en sentrifugeringshastighet på 1000 o/min ved utlevering av vaskemaskinen.

Program	Slutt-fuktighet (%)	Tøymengde (kg)	Sentrifugeringshastighet (o/min)	Startfuktighet (%)	Programvarighet (h:min)	Energiforbruk (kWh/syklus)
Cotton (Bomull) +  Cupboard Dry	-1,5	9,0	1400	50	3:16	1,54
Cotton (Bomull) +  Cupboard Dry	-1,5	4,5	1400	50	2:23	0,98
Cotton (Bomull) +  Cupboard Dry	-1,5	9,0	1000	60	3:38	1,78
Cotton (Bomull) +  Cupboard Dry	-1,5	4,5	1000	60	2:36	1,12
Cotton (Bomull) +  Cupboard Dry	-1,5	9,0	800	70	4:00	2,01
Cotton (Bomull) +  Cupboard Dry	-1,5	4,5	800	70	2:49	1,27
Cotton Eco  (Bomull Eco)	0,0	9,0	1400	50	2:52	1,36
Cotton Eco  (Bomull Eco)	0,0	4,5	1400	50	1:54	0,78
Cotton Eco  (Bomull Eco)	0,0	9,0	1000	60	3:15	1,60
Cotton Eco  (Bomull Eco)	0,0	4,5	1000	60	2:05	0,89

Program	Slutfuktighet (%)	Tøymengde (kg)	Sentrifugehastighet (o/min)	Startfuktighet (%)	Programvarighet (h:min)	Energiforbruk (kWh/syklus)
Cotton Eco (Bomull Eco) 	0,0	9,0	800	70	3:38	1,84
Cotton Eco (Bomull Eco) 	0,0	4,5	800	70	2:16	1,00
Cotton (Bomull) +  Iron Dry	12,0	9,0	1400	50	2:05	0,96
Cotton (Bomull) +  Iron Dry	12,0	4,5	1400	50	1:22	0,54
Cotton (Bomull) +  Iron Dry	12,0	9,0	1000	60	2:28	1,21
Cotton (Bomull) +  Iron Dry	12,0	4,5	1000	60	1:35	0,68
Cotton (Bomull) +  Iron Dry	12,0	9,0	800	70	2:51	1,45
Cotton (Bomull) +  Iron Dry	12,0	4,5	800	70	1:48	0,82
Easy Care (Syn- tetisk) +  Cupboard Dry	2,0	3,5	800	40	1:08	0,42
Easy Care (Syn- tetisk) +  Cupboard Dry	2,0	3,5	600	50	1:20	0,52

23 Tekniske data

Maskinhøyde	84,2 cm
Maskinbredde	59,8 cm
Maskindybde	61,3 cm
Apparatdybde når døren er lukket	66,5 cm
Apparatdybde når døren er åpen	110,5 cm
Vekt	54,7 kg

Maksimal tøymengde	9,0 kg
Nettspenning	220-240 V, 50 Hz
 Min. installasjonssikring	10 A
Nominell effekt	600 W
Effekttopptak	<ul style="list-style-type: none"> ■ Beredskapsmodus (stand-by): 0,30 W ■ Ikke utkoblet tilstand: 0,30 W

Omgivelsestemperatur	<ul style="list-style-type: none"> ■ Minst: 5 °C ■ Maks.: 35 °C
----------------------	---

Lengde på strømledning	145 cm
------------------------	--------

Dette produktet har lyskilder i energi-effektklasse F. Lyskildene er tilgjengelige som reservedel, og skal kun skiftes ut av opplært fagpersonale. Nærmere informasjon om din modell finner du på Internett under <https://eprel.ec.europa.eu/qr/1955193>¹. Nettstedet lenker til den offisielle EU-produkt databasen EPREL.

24 Samsvarserklæring

Herved erklærer BSH Hausgeräte GmbH at apparatet med Home Connect-funksjonalitet overholder grunnleggende krav og øvrige bestemmelser i direktiv 2014/53/EU. En utførlig RED-samsvarserklæring finner du, i tillegg til øvrige dokumenter, på produktsiden for ditt apparat på internettadressen siemens-home.bsh-group.com.



2,4-GHz-bånd (2400–2483,5 MHz):
maks. 100 mW
5 GHz-bånd (5150–5350 MHz +
5470–5725 MHz): maks. 150 mW

	BE	BG	CZ	DK	DE	EE	IE	EL	ES
	FR	HR	IT	CY	LI	LV	LT	LU	HU
	MT	NL	AT	PL	PT	RO	SI	SK	FI
	SE	NO	CH	TR	IS	UK (NI)			

5 GHz WLAN (Wi-Fi): Kun til innendørs bruk.

AL	BA	MD	ME	MK	RS	UK	UA
----	----	----	----	----	----	----	----

5 GHz WLAN (Wi-Fi): Kun til innendørs bruk.

¹ Gjelder kun for land innenfor EØS

NO Produsert av BSH Hausgeräte GmbH på merkevarelisens fra Siemens AG

BSH Hausgeräte GmbH

Carl-Wery-Straße 34

81739 München, GERMANY

siemens-home.bsh-group.com



9001819594

(040318)

no