



**BOSCH**



Register your  
new device on  
MyBosch now and  
get free benefits:  
[bosch-home.com/  
welcome](https://bosch-home.com/welcome)

# Paltar yuyan maşını

**WGA2540XME**

**[az]** İstifadəçi rəhbər kitabı və  
quraşdırma təlimatları

# Əlavə məlumat üçün Rəqəmsal İstifadəçi Təlimatına müraciət edin.



## Mündəricat

<b>1 Təhlükəsizlik .....</b>	<b>4</b>	<b>7 Ekran.....</b>	<b>20</b>
1.1 Ümumi göstərişlər .....	4	<b>8 Düymələr .....</b>	<b>23</b>
1.2 Qaydalara uyğun istifadə .....	4	<b>9 Proqramlar.....</b>	<b>25</b>
1.3 İstifadəçi qrupunun məhdudlaşdırılması.....	4	<b>10 Aksesuar.....</b>	<b>29</b>
1.4 Təhlükəsiz quraşdırma.....	5	<b>11 Çamaşırıqlar .....</b>	<b>29</b>
1.5 Təhlükəsiz istifadə .....	7	11.1 Çamaşırıqları hazırlamaq.....	29
1.6 Təhlükəsiz təmizləmə və texniki xidmət .....	9	<b>12 Yuyucu və qulluq vasitəsi .....</b>	<b>30</b>
<b>2 Maddi zərərlərdən qaçınmaq ...</b>	<b>10</b>	<b>13 Təməl şərt.....</b>	<b>30</b>
<b>3 Ətraf mühitin qorunması və qənaət .....</b>	<b>11</b>	13.1 Cihazın yandırılması .....	30
3.1 Bağlamadan təkrar istifadə.....	11	13.2 Proqramı qurmaq .....	30
3.2 Enerji və resurslara qənaət etmək.....	11	13.3 Proqram parametrlərini uyğunlaşdırmaq .....	30
3.3 Enerjiyə qənaət rejimi.....	11	13.4 Çamaşırıqları içəri yerləşdirmək.....	30
<b>4 Yerləşdirmə və Birləşdirmə.....</b>	<b>12</b>	13.5 Maye yuyucu vasitələr üçün yardımçı dozaj qurğusunu yerinə oturtmaq .....	30
4.1 Cihazı qablaşdırmasından çıxarmaq .....	12	13.6 Maye yuyucu vasitələr üçün yardımçı dozaj qurğusundan istifadə etmək.....	31
4.2 Çatdırılma həcmi.....	12	13.7 Yuyucu və qulluq vasitəsini doldurmaq.....	31
4.3 Quraşdırma yerinə olan tələblər .....	12	13.8 Proqramı işə salmaq .....	32
4.4 Nəqliyyat bərkidicilərini kənarlaşdırmaq .....	13	13.9 Çamaşırıqları sonradan yerləşdirmək.....	32
4.5 Cihazı qoşmaq .....	14	13.10 Proqramı dayandırmaq .....	32
4.6 Cihazı düz yerləşdirmək .....	15	13.11 Çamaşırıqları çıxartmaq.....	32
4.7 Cihazı elektrikli birləşdirmək.....	15	13.12 Cihazı söndürmək .....	32
<b>5 Tanışlıq .....</b>	<b>17</b>	<b>14 Uşaqlardan qorunma rejimi....</b>	<b>33</b>
5.1 Cihaz .....	17	14.1 Uşaqlardan qorunma rejimini aktivləşdirmək .....	33
5.2 Yuyucu vasitə üçün siyirtmə.....	18	14.2 Uşaqlardan qorunma rejimini deaktiv etmək.....	33
5.3 İdarəetmə paneli .....	18		
<b>6 İlk istifadədən öncə.....</b>	<b>19</b>		
6.1 Boş yuma gedişini başlatmaq....	19		

<b>15 Əsas parametrlər .....</b>	<b>34</b>
15.1 Təməl parametrlərə ümumi baxış .....	34
15.2 Əsas parametrləri dəyişmək....	35
<b>16 Proqram sayğacı .....</b>	<b>35</b>
16.1 Proqram sayğacını çağırmaq.....	35
<b>17 Təmizləyin və qulluq edin.....</b>	<b>35</b>
17.1 Barabanı təmizləmək .....	35
17.2 Yuyucu vasitə üçün rəfi təmizləmək.....	35
17.3 Qələvi nasosunu təmizləmək.....	36
<b>18 Pozuntuları aradan qaldırmaq.....</b>	<b>40</b>
18.1 Fövqəladə hallarda kiliddən çıxarılma .....	50
<b>19 Daşınma, saxlanma və utliziya.....</b>	<b>50</b>
19.1 Cihazı demontaj etmək .....	50
19.2 Nəqliyyat bərkidicilərini yerinə oturtmaq .....	50
19.3 Cihazı bir daha işə salmaq.....	50
19.4 Köhnə cihazın utliziyaşması .....	51
<b>20 Müştəri xidməti .....</b>	<b>51</b>
20.1 Artikul nömrəsi (E-Nr.) və zavod seriya nömrəsi (FD-Nr.).....	51
20.2 AQUA-STOP zəmanəti .....	51
<b>21 Təxminən istifadə miqdarları .....</b>	<b>53</b>
<b>22 Texniki məlumatlar .....</b>	<b>53</b>



## 1 Təhlükəsizlik

Təhlükəsizliyə dair aşağıdakı göstərişlərə diqqət yetirin.

### 1.1 Ümumi göstərişlər



- Bu təlimatı diqqətlə oxuyun.
- Bu istismar təlimatını və məhsul haqqında məlumatları sonrakı istifadə və ya sonrakı istifadəçi üçün saxlayın.
- Nəqliyyat zədələri olarsa, cihazı qoşmayın.

### 1.2 Qaydalara uyğun istifadə

Cihazdan yalnız aşağıdakı hallarda istifadə edin:

- maşında yuyulan parçaların və etiket tətbiqindən sonra yun məhsulların yuyulması üçün.
- kran suyu və kommersiya yönümlü, paltaryuyan maşınlar üçün uyğun yuyucu vasitə və qulluq məhsulları ilə.
- şəxsi evdə və evin qapalı sahələrində.
- dəniz səviyyəsindən maksimum 4000 m hündürlüyə qədər.

### 1.3 İstifadəçi qrupunun məhdudlaşdırılması

Bu cihaz digərlərinə qarşı məsuliyyət daşıyan, digərlərinə nəzarət etməli olan və ya cihazın işləməsi ilə bağlı təlimat almış və ondan yarana biləcək təhlükələri anlamış 8 yaş və ondan böyük uşaqlar tərəfindən və fiziki qüsura malik, sensor və ya əqli xüsusiyyətlərə və ya təcrübə və/və ya bilik çatışmamazlığı hallarında da istifadə oluna bilər.

Uşaqlara cihazla oynamaq olmaz.

Təmizləmə və istifadəçinin texniki baxışı nəzarət olunmayan uşaqlar tərəfindən yerinə yetirilə bilməz.

3 yaşından balaca uşaqları və ev heyvanlarını cihazdan uzaq tutun.

## 1.4 Təhlükəsiz quraşdırma

### **⚠ XƏBƏRDARLIQ – Elektrik şoku riski!**

Qeyri-peşəkar quraşdırmalar təhlükəlidir.

- ▶ Cihazı yalnız növ tablosunda göstəriləndiyi kimi birləşdirin və istismar edin.
- ▶ Cihazı tələblərə uyğun quraşdırılmış yerləndirməsi olan və dəyişkən cərəyana malik bir şəbəkə girişinə birləşdirin.
- ▶ Evdəki elektrik qurğunun mühafizə zəncirləri düzgün quraşdırılmalıdır. Quraşdırma kifayət qədər böyük bir kabel kəsiyinə malik olmalıdır.
- ▶ Qalıq cərəyanlı avtomatik keçiricilərdən istifadə edərkən Yalnız  simvolu ilə nişanlanmış olanda istifadə edin.
- ▶ Cihazı heç bir taymer və ya uzaqdan idarə kimi xarici kommutasiya cihazı ilə təmin etməyin.
- ▶ Cihaz quraşdırılarkən şəbəkə naqilinin ştəpseli sərbəst şəkildə istifadə edilə bilməli və ya rahat çıxışı olmalıdır, əgər bu mümkün olmazsa, tikinti qaydalarına uyğun olaraq çəkilməmiş elektrik xəttinə çoxqütblü ayırıcı quraşdırılmalıdır.
- ▶ Cihazı sazlayarkən elektrik naqilinin sıxışmadığından və zədəli olmadığından əmin olun.

Şəbəkə naqilinin zədələnmiş şəkildə izolyasiyası təhlükəlidir.

- ▶ Şəbəkəyə qoşulma xəttini əsla cihazın qaynar hissələri və ya istilik mənbələri ilə təmas etdirmək olmaz.
- ▶ Şəbəkəyə qoşulma xəttini əsla iti ucluqlar və ya kantlarla təmas etdirmək olmaz.
- ▶ Şəbəkəyə qoşulma xəttini əsla bükmək, təzyiqlə sıxmaq və ya dəyişdirmək olmaz.

### **⚠ XƏBƏRDARLIQ – Alışma riski!**

Uzadılmış şəbəkəyə qoşulma xətti və icazə verilməyən adapterlərdən istifadə etmək olmaz, təhlükəlidir.

- ▶ Heç bir uzatma kabeli və ya çox elektrik yuvalı panellərdən istifadə etmək olmaz.
- ▶ Yalnız istehsalçı tərəfindən icazəli adapterlərdən və elektrik kabellerindən istifadə edin.

- ▶ Elektrik kabeli çox qısadırsa və kabelin uzatması yoxdursa, quraşdırmanı evinizdə uyğunlaşdırmaq üçün elektrikçi ilə əlaqə saxlayın.

### **⚠ XƏBƏRDARLIQ – Yaralanma riski!**

Cihazın ağır çəkisi onu qaldırarkən zədələnmələrə yol açə bilər.

- ▶ Cihazı tək qaldırmamaq.

Bu cihaz yuma və qurutma sütununda yerləşdirilərsə, yerləşmiş cihaz aşağı düşə bilər.

- ▶ İstisna olaraq cihazı quruducu istehsalçısının təmin etdiyi birləşdirmə hissəsi ilə paltaryuyan maşının üzərinə yerləşdirin . Başqa bir quraşdırma metodu yolverilməzdir.
- ▶ Əgər istehsalçı heç bir bağlantı dəsti təklif etmərsə, cihazı yuyucu quruducu sütununda üst-üstə qoymaq olmaz.
- ▶ Fərqli istehsalçıların və fərqli dərinlik və enə malik cihazları yuyucu və quruducu sütununa yerləşdirməyin.
- ▶ Yuyuxu və quruducu sütununu pillənin üzərinə qoymayın, cihazları aşağı bilər.

### **⚠ XƏBƏRDARLIQ – Boğulma riski!**

Uşaqlar qablaşdırma materiallarını başlarına keçirə bilər və ya ona dolanıb boğula bilərlər.

- ▶ Qablaşdırma materiallarını uşaqlardan kənarında saxlayın.
- ▶ Uşaqların qablaşdırma materialı ilə oynamasına icazə verməyin.

### **⚠ EHTİYATLI OL – Yaralanma riski!**

Çalışma zamanı cihaz titrəyə və ya hərəkət edə bilər.

- ▶ Cihazı təmiz, düz və möhkəm səthdə quraşdırmaq.
- ▶ Cihazı cihaz ayaqları və su tərəzisi ilə düz yerləşdirmək.

Qeyri-peşəkar çəkilməmiş şlanq və şəbəkəyə qoşulma xətləri ilə bədrəmə təhlükəsi yaranır.

- ▶ Şlanq və şəbəkəyə qoşulma xətlərini elə çəkin ki, bədrəmə təhlükəsi yaranmasın.

Əgər cihaz, məs., cihaz qapısı kimi yuxarıda göstərilmiş quraşdırma hissələrindən tutaraq hərəkət etdirilərsə, həmin hissələr qırıla bilər.

- ▶ Cihazı yuxarıda göstərilmiş quraşdırma hissələrindən tutaraq hərəkət etdirməmək.

### **⚠ EHTİYATLI OL – Kəsmə riski!**

Cihazda olan iti kənarlara toxunarkən kəsik zədələnmələri yarana bilər.

- ▶ Cihaza iti kənarlarından toxunmamaq.
- ▶ Qoruyucu əlcəkdən, cihazın quraşdırılma və nəql edilməsi zamanı istifadə olunur.

## **1.5 Təhlükəsiz istifadə**

### **⚠ XƏBƏRDARLIQ – Elektrik şoku riski!**

Zədələnmiş cihaz və ya zədələnmiş şəbəkə naqili təhlükəlidir.

- ▶ Zədələnmiş cihazı əsla çalışdırmaq olmaz.
- ▶ Cihazı şəbəkədən ayırmaq üçün heç bir şəbəkə naqilini dartmayın. Həmişə şəbəkə naqilinin ştəpselini çəkin.
- ▶ Cihaz və ya şəbəkə naqili zədələndiyi halda, elektrik naqilinin ştəpselini ayırın və ya enerji qoruyucu qutusunu söndürün və krani bağlayın.

▶ Müştəri xidmətinə zəng vurmali. → *Səhifə 51*

Nüfuz edən maye cərəyan vurmasına səbəb ola bilər.

- ▶ Chazı yalnız qapalı yerlərdə istifadə etmək.
- ▶ Cihazı əsla yüksək hərərət və nəmişliyə tabe tutmamaq.
- ▶ Cihazı təmizləmək üçün buxar təmizləyici, yüksək təzyiqli təmizləyici, şlanq və ya duşdan istifadə etməyin.

### **⚠ XƏBƏRDARLIQ – Sağlamlığa ziyan vurma riski!**

Uşaqlar cihazın içində bağlanaraq həyatlarını təhlükəyə ata bilərlər.

- ▶ Cihazı, qapının açılmasını maneə yaradacaq və ya qarşısını alacaq bir qapı arxasına quraşdırmayın.
- ▶ istismardan çıxarılmış cihazlarda, şəbəkə naqilinin ştəpselini çıxarın, sonra şəbəkə naqilini kəsin və bundan sonra cihazın qapısı bağlanmaması üçün onun kilidini məhv edin.

### **⚠ XƏBƏRDARLIQ – Boğulma riski!**

Uşaqlar kiçik hissələri nəfəs alaraq içəri çəkərək uda bilər və beləliklə boğula bilərlər.

- ▶ Kiçik hissələri uşaqlardan kənar saxlayın.
- ▶ Uşaqlara kiçik hissələrlə oynamağa icazə verməyin.

### **⚠ XƏBƏRDARLIQ – Zəhərlənmə riski!**

Yuyucu və qulluq vasitəsi daxilə qəbul edilərsə zəhərlənməyə gətirib çıxara bilər.

- ▶ Həmin vasitələri yanlışlıqla udduqda, tibbi məsləhət almaq.
- ▶ Yuyucu və qulluq vasitəsini uşaqların əli çatmayan yerdə saxlamaq.

### **⚠ XƏBƏRDARLIQ – Partlama riski!**

Əgər çamaşır lar həlledici tərkibli təmizləyici vasitələrlə işlənmişlərsə, onlar cihazda partlayışa səbəb ola bilərlər.

- ▶ Yumadan öncə işlənmiş çamaşır ları əsaslı şəkildə su ilə yaxalamaq.

### **⚠ EHTİYATLI OL – Yaralanma riski!**

Cihazın üstünə çıxılar və ya dırmaşılırsa qoruyucu örtük plastini qırıla bilər.

- ▶ Cihazın üstünə çıxmaq və ya dırmaşmaq olmaz.

Açıq qapıda oturuqda və ya ona çırpıldıqda cihaz aşağı düşə bilər.

- ▶ Cihazın qapısı üstündə oturmayın və ya ona çırpılmamaq.
- ▶ Cihazın qapısı üstünə heç bir əşya qoymamaq.

Fırlanan barabandan yapışmaq əllərin xəsarət almasına səbəb ola bilər.

- ▶ Yapışmazdan öncə barabanın tam dayanmasını gözləmək.

### **⚠ EHTİYATLI OL – Qızdırma riski!**

Yuma zamanı yumaq üçün qələvi məhlulu yüksək temperatura malik olur.

- ▶ Yumaq üçün qələvi məhluluna toxunmamaq.

### **⚠ EHTİYATLI OL – Kimyəvi yanma riski!**

Yuyucu vasitə siyirtməsinə açarkən yuyucu və qulluq vasitəsi cihazdan sıçraya bilər. Göz və ya dəri ilə təmas aşınmalara səbəb ola bilər.

- ▶ Yuyucu və qulluq vasitələri ilə təmas zamanı gözləri və dərinə əsaslı şəkildə təmiz su ilə yaxalamaq.
- ▶ Həmin vasitələri yanlışlıqla udduqda, tibbi məsləhət almaq.



- ▶ Yuyucu və qulluq vasitəsini uşaqların əli çatmayan yerdə saxlamaq.

## 1.6 Təhlükəsiz təmizləmə və texniki xidmət

### **⚠ XƏBƏRDARLIQ – Elektrik şoku riski!**

Qeyri-peşəkar təmir etdirmək təhlükəlidir.

- ▶ Cihazda yalnız bunun üçün təlim görmüş heyət təmir işləri apara bilər.
- ▶ Cihazınızın təmirində yalnız orijinal ehtiyat hissələrindən istifadə oluna bilər.
- ▶ Bu cihazın elektrik naqili zədələnmiş olarsa, istehsalçı, xidmət bölməsinin nümayəndəsi və ya başqa ixtisaslı mütəxəssis onu dəyişməlidir.

Nüfuz edən maye cərəyan vurmasına səbəb ola bilər.

- ▶ Cihazı təmizləmək üçün buxar təmizləyici, yüksək təzyiqli təmizləyici, şlanq və ya duşdan istifadə etməyin.

### **⚠ XƏBƏRDARLIQ – Yaralanma riski!**

Orijinal olmayan ehtiyat hissələri və aksesuarlardan istifadə təhlükəlidir.

- ▶ Yalnız istehsalçının orijinal ehtiyat hissələri və aksesuarlardan istifadə etmək.

### **⚠ XƏBƏRDARLIQ – Zəhərlənmə riski!**

Həlledici tərkibli təmizləyici vasitələrdən istifadə zamanı zəhərli buxarlar əmələ gələ bilər.

- ▶ Heç bir həlledici tərkibli təmizləyici vasitələrdən istifadə etməmək.

## 2 Maddi zərərlərdən qaçınmaq

### DIQQƏT!

Yumşaldıcı, yuyucu vasitə, qulluq vasitəsi və təmizləyici vasitələrin yalnız dozajlanması cihazın funksiyalarına mənfi təsir edə bilər.

- ▶ İstehsalçının dozajlama məsləhətlərinə diqqət yetirmək.

Maksimal əlavə edilmə miqdarının aşılması cihazın funksiyalarına mənfi təsir edir.

- ▶ Hər bir proqram üçün maksimal yüklənmə miqdarına diqqət yetirməli və onu aşmamalı.

→ "Proqramlar", Səhifə 25

Cihaz daşınması üçün, nəqliyyat bərkidiciləri ilə təmin edilib.

Kənarlaşdırılmayan nəqliyyat bərkidiciləri maddi zərər və cihaz xəsəretlərinə səbəb ola bilər.

- ▶ İstifadəyə verilməzdən öncə bütün nəqliyyat bərkidicilərini tamamilə kənarlaşdıraraq saxlamaq.
- ▶ Daşınma xəsəretlərindən qaçınmaq üçün, hər bir daşınma öncəsi bütün nəqliyyat bərkidicilərini tamamilə quraşdırmaq.

Su giriş axını şlanqının qeyri-peşəkar birləşdirilməsi maddi zərərlərə səbəb ola bilər.

- ▶ Su giriş axınındakı vint birləşməsini əllə möhkəm buraraq sıxmaq.
- ▶ Su giriş axını şlanqını mümkün olduqca, adapter, uzatma kabeli, ventillər və ya bənzər əlavə birləşdirmə elementləri olmadan su kranına birləşdirmək lazımdır.
- ▶ Su giriş axını şlanqının ventillərinin ətrafına toxunmayacaq şəkildə quraşdırılmasına və heç bir xarici güc təsirinə məruz qalmadığına diqqət yetirmək lazımdır.

- ▶ Su kranının daxili diametrinin minimum 17 mm təşkil etməsinə diqqət yetirmək.
- ▶ Su kranına birləşmə yerində yivin uzunluğunun 10 mm təşkil etməsinə diqqət yetirmək lazımdır.

Çox cüzi və ya çox yüksək su təzyiqli cihaz funksiyasına mənfi təsir edə bilər.

- ▶ Su təchizat qurğusundakı su təzyiqinin minimal 100 kPa (1 bar) və maksimal 1000 kPa (10 bar) təşkil etməsindən əmin olmaq lazımdır.
- ▶ Əgər su təzyiqli verilmiş maksimal qiyməti aşarsa, o zaman cihazın içməli su birləşməsi ilə şlanq dəsti arasında təzyiqli azaldıcı ventillər quraşdırılmalıdır.
- ▶ Cihazı təzyiqlisiz su isitmə qurğusunun qarışdırıcı kranına birləşdirmək olmaz.

Dəyişdirilmiş və ya zədələnmiş su şlanqları maddi və cihaz xəsəretlərinə səbəb ola bilər.

- ▶ Su şlanqlarını əsla bükməmək, təzyiqlə sıxmamaq, dəyişdirməmək və ya kəsməmək.
- ▶ Yalnız cihazın yanında göndərilmiş və ya orijinal ehtiyat su şlanqlarından istifadə etmək.
- ▶ Əsla istifadə edilmiş su şlanqlarından istifadə etməmək.

Kirli və ya çox qaynar su ilə çalışdırılma maddi zərərlərə və cihaz zədələnmələrinə səbəb ola bilər.

- ▶ Cihazı müstəsna olaraq soyuq xətt suyu ilə çalışdırmaq.

Nəzərdə tutulmayan təmizləyici vasitələr cihazın səthini zədələyə bilər.

- ▶ Heç bir kəskin yaxud aşındırıcı təmizləyici vasitələrdən
- ▶ Heç bir güclü alkaqol tərkibli təmizləyici vasitələrdən istifadə etmək olmaz.
- ▶ Heç bir sərt aşındırıcı yastıqlardan və ya təmizləmə süngərindən istifadə etmək olmaz.

- ▶ Cihazı yalnız su və bir yumşaq, nəm dəsmalla təmizləmək.
- ▶ Cihazla təmas zamanı dərhal bütün yuyucu vasitə qalıqları və ya artıqlarını kənarlaşdırmaq.

## **3 Ətraf mühitin qorunması və qənaət**

### **3.1 Bağlamadan təkrar istifadə**

Qablaşdırma materialları ətraf-mühit üçün zərərsiz olub təkrar istifadə edilə bilər.

- ▶ Ayrı-ayrı tərkib hissələrini növlərə ayıraraq ayrıca utilizasiya edin.

### **3.2 Enerji və resurslara qənaət etmək**

Bu təlimatlara əməl etdiyiniz halda, cihazınız daha az enerji və su istehlak edəcəkdir.

Proqramı aşağı temperaturlar və daha uzun müddətli yuma vaxtları ilə çalışdırmaq, eləcə də maksimal yüklənmə miqdarından yararlanmaq.

- ✓ Enerji və su sərfiyyatı ən səmərəlidir.

Yuyucu vasitəni çamaşırların kirlənmə dərəcəsinə müvafiq olaraq dozajlamaq.

- ✓ Yüngül və normal kirlənmə üçün cüzi miqdar yuyucu vasitə kifayətdir. Yuyucu vasitə istehsalçısının dozajlama tövsiyyəsinə diqqət yetirin.

Yüngül və normal kirlənmiş çamaşırlar üçün yuma temperaturunu azaltmaq.

- ✓ Aşağı temperaturlarda cihaz daha az enerji sərf edir. Yüngül və normal kirlənmə üçün həmçinin, qulluq göstərmə etiketində veriləndən daha aşağı temperaturlar da yetərlidir.

Əgər daha sonra çamaşırlar paltarqurudanda qurudulmalıdırsa, o zaman sıxmanın fırlanma sayını qurmaq.

- ✓ Nisbətən quru çamaşırlar, qurutma zamanı proqram müddətini qısaldaraq enerji sərfiyyatını aşağı salır. Sıxmanın daha yüksək fırlanma sayı ilə çamaşırdakı qalıq rütubət azalır və sıxma küyünün səs gücü artır.

Cihaz bir miqdar avtomatikasına sahibdir.

- ✓ Die Mengenauswahl passt den Wasserverbrauch und die Programmdauer optimal an die Textilart und die Beladungsmenge an.

### **3.3 Enerjiyə qənaət rejimi**

Əgər cihazı uzun müddət istifadə çalışdırmasanız, o avtomatik olaraq enerjiyə qənaət rejiminə keçəcəkdir. Cihazı yenidən çalışdırmaqla enerjiyə qənaət rejimi sona çatır.

## 4 Yerləşdirmə və Birləşdirmə

### 4.1 Cihazı qablaşdırmasından çıxarmaq

#### **DİQQƏT!**

Barabanda qalmış cihazda çalışmaları üçün nəzərdə tutulmayan əşyalar maddi zərərlərə və cihaz xəsəratlərinə səbəb ola bilər.

- ▶ Çalışma öncəsi həmin əşyaları və cihazın yanında göndərilmiş aksesuarı barabandan kənarlaşdırmaq.

1. Qablaşdırma materialı və qoruyucu selofanları cihazdan tamamilə kənarlaşdırmaq.

→ *"Bağlamadan təkrar istifadə", Səhifə 11*

2. Cihazda görünən zədələnmələrin olub-olmadığını yoxlamaq.

3. Qapını açmalı.

4. Aksesuarı barabandan kənarlaşdırmaq.

5. Qapını bağlamalı.

### 4.2 Çatdırılma həcmi

Açıqdən sonra daşınma zamanı yarana biləcək zədələnmələrlə və çatdırılmanın tamlığına bağlı olaraq bütün hissələri yoxlayın.

#### **DİQQƏT!**

Natamam və ya defekt aksesuarla çalışma cihaz funksiyasına mənfi təsir edə və ya maddi, eləcə də cihaz zədələrinə səbəb ola bilər.

- ▶ Cihazı natamam və ya defekt aksesuarla çalışdırmaq olmaz.
- ▶ Cihazı çalışdırmazdan öncə müvafiq aksesuarı oturtmalı.

→ *"Aksesuar", Səhifə 29*

**Qeyd:** Cihazın fabrikdə mükəmməl funksionallığı yoxlanılıb. Bu zaman cihazda su ləkələri qala bilər. Ləkələr ilk yuma prosesindən sonra itəcəklər.

Çatdırılmaya daxildir:

- Paltaryuyan maşın
- Müşayiət edici sənədlər
- Nəqliyyat bərkidiciləri  
→ *"Nəqliyyat bərkidicilərini kənarlaşdırmaq", Səhifə 13*
- Örtük papaqları

### 4.3 Quraşdırma yerinə olan tələblər

#### **⚠ XƏBƏRDARLIQ** **Elektrik şoku riski!**

Cihazda gərginlik daşıyıcı hissələr vardır. Gərginlik daşıyıcı hissələrə toxunmaq təhlükəlidir.

- ▶ Cihazı örtük paneli olmadan çalışdırmamaq.

#### **⚠ XƏBƏRDARLIQ** **Yaralanma riski!**

Kürsülük üstündə çalışdırarkən cihaz aşşa bilər.

- ▶ Kürsülük üstündə çalışdırmazdan öncə cihazın ayaqlarını mütləq istehsalçıya məxsus bərkitmə dilləri → *Səhifə 29* ilə bərkitmək.

#### **DİQQƏT!**

Cihazdakı donmuş su cihaz zədələnmələrinə səbəb ola bilər.

- ▶ Cihazı donma təhlükəli sahələrdə və ya açıq havada quraşdırıb çalışdırmamaq.

Əgər cihaz 40°-dən artıq əylərsə, cihazın qalıq suyu axıb gedə və maddi zərərlərə səbəb ola bilər.

- ▶ Cihazı ehtiyatla əymək.
- ▶ Cihazı dik şəkildə daşmalı.

Quraşdırma yeri	Tələblər
Kürsülük 	Cihazı bərkitmə dilləri → <i>Səhifə 29</i> ilə bərkitmək.
Taxta bir şalban örtü 	Cihazı, döşəməyə möhkəm vintlənmiş suyadavamlı taxta panel (qalınlığı ən azı 30 mm) üstündə quraşdırmaq.
Mətbəx qarnituru 	Cihazı yalnız, qonşu dolablara sabit şəkildə birləşdirilmiş bütöv bir işçi səth altında quraşdırmaq. Zəruri oyuq eni: 60 sm.
Bir divara 	Cihaz və divar arasında heç bir şəbəkə birləşmə xətti və heç bir şlanq ilişdirib klemləmək olmaz.

#### 4.4 Nəqliyyat bərkidicilərini kənarlaşdırmaq

Cihaz daşınması üçün arxa tərəfindən, nəqliyyat bərkidiciləri ilə təmin edilib.

**Qeyd:** Nəqliyyat bərkidicilərinin vintlərini və muftalarını gələcəkdə daşımaq üçün saxlayın.

→ "Nəqliyyat bərkidicilərini yerinə oturtmaq", *Səhifə 50*

#### 1. Şlanqları tutacaqlardan çıxarın.

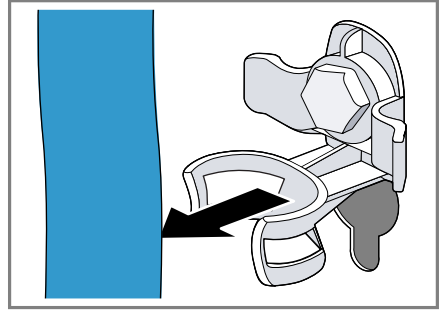

#### 2. 4 nəqliyyat bərkidicisinin bütün vintlərini SW13 vint açarı ilə ① və kənarlaşdırmaq ②.

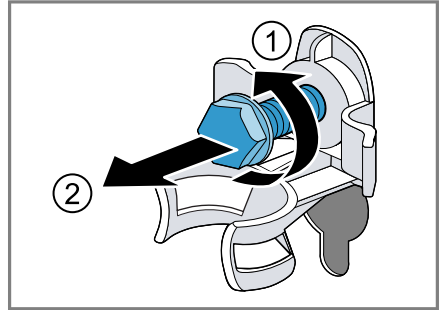

#### 3. Şəbəkə birləşmə xəttini tutacaqdan kənarlaşdırmaq.

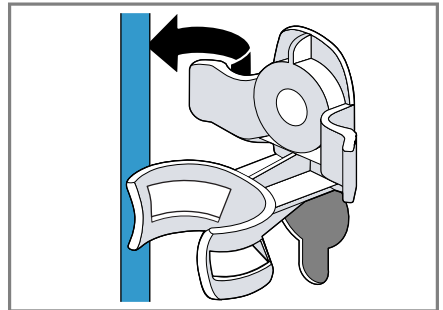

4. 4 muftanı kənarlaşdırmaq.

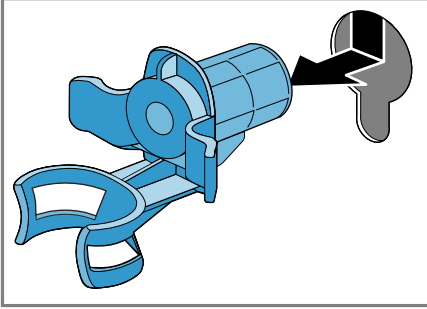

5. 4 örtük papağını oturtmaq.

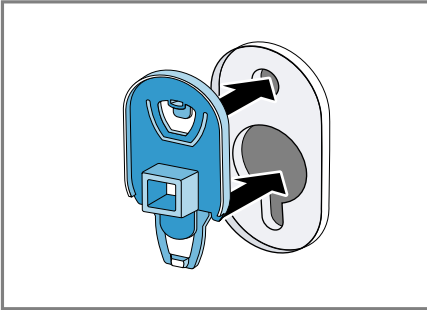

6. 4 ədəd örtük qapağını altından itələmək.

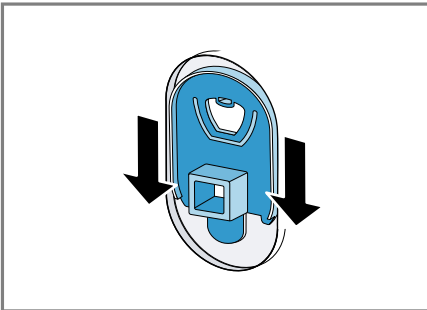

**Qeyd:** Nəqliyyat bərkidicilərini daşınma üçün cihaza oturtmaqdan ötrü, bu addımları əks ardıcılıqla geri icra edin.

## 4.5 Cihazı qoşmaq

### Su giriş axını şlanqını cihaza birləşdirmək

**⚠ XƏBƏRDARLIQ**  
**Elektrik şoku riski!**

Cihazda gərginlik daşıyıcı hissələr vardır. Gərginlik daşıyıcı hissələrə toxunmaq təhlükəlidir.

► Elektrikli akvastop ventilini suya batırmamaq.

1. Su giriş axını şlanqını su kranına (26,4 mm = 3/4") birləşdirmək.

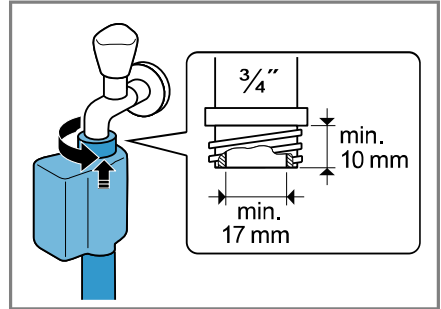

2. Su kranını ehtiyatla açaraq birləşmə yerlərinin kipliyini yoxlamaq.

### Birləşmə növləri su çıxış axını

Bu cihazı su çıxış axınına birləşdirmək üçün məlumatlar Sizə yardımçı olacaqdır.

### DIQQƏT!

Çölə pompalama zamanı su çıxış axını şlanqı təzyiq altında olur və quraşdırılmış birləşmə yerindən açıla bilər.

► Su çıxış axını şlanqını istənməyən açılmaya qarşı güvənli etmək.

**Qeyd:** Çölə pompalama hündürlüklərinə diqqət yetirin. Maksimal çölə pompalama hündürlüyü 100 sm təşkil edir.

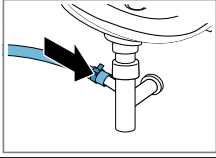
**Sifon**

Birləşmə yerini bir şlanq xamutu ilə (24-40 mm) güvənli etmək.

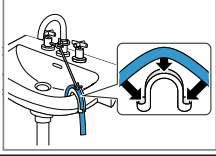
**Əlüzyuyan**

Su çıxış axını şlanqını bir qol boru → *Səhifə 29* ilə bərkidərək güvənli etmək.

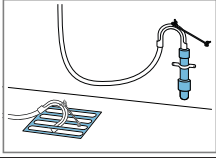
**Rezin vtulkalı plasmas boru və ya tullantı su quyusu**

Su çıxış axını şlanqını bir qol boru → *Səhifə 29* ilə bərkidərək güvənli etmək.

**4.6 Cihazı düz yerləşdirmək**

Küy və titrəyişləri azaltmaq və cihazın hərəkət etməsinin qarşısını almaq üçün, cihazı düzgün bərabər yerləşdirin.

1. Əks qaykaları SW17 vint açarı ilə saat əqrəbi istiqamətində açmaq.

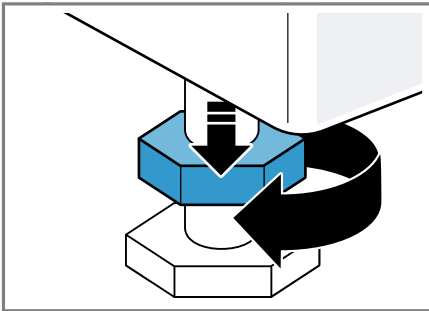

2. Cihazı düz yerləşdirmək üçün cihaz ayaqlarını fırlatmaq. Düz yerləşdirilməni su tərəzi ilə yoxlamaq.

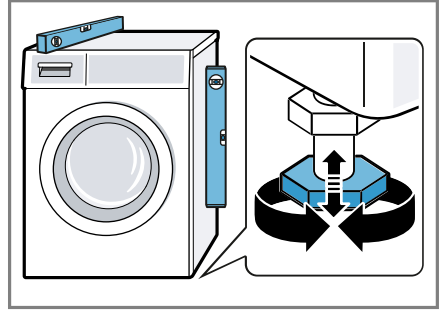

Bütün cihaz ayaqları döşəmədə möhkəm şəkildə dayanmalıdırlar.

3. Əks qaykaları SW17 vint açarı ilə gövdənin əksi istiqamətində əl gücü qədər möhkəm sıxmaq.

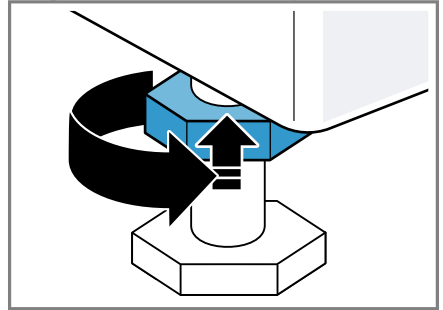

Bu zaman cihaz ayağını bərk tutun və hündürlük nizamını dəyişməmək.

**4.7 Cihazı elektrikli birləşdirmək**

**Qeyd:** Sizin bu cihaz üçün elektrik ev quraşdırmanız lokal qanuni sərəncamlara və təhlükəsizlik müddəalarına uyğun gəlməli və tərkibində bir differensial avtomat ehtiva etməlidir.

## **az** Yerləşdirmə və Birləşdirmə

1. Cihazın şəbəkəyə qoşulma xəttinin şəbəkə ştekerini cihaz yaxınlığındakı elektrik yuvasına keçirmək.

Cihazın birləşməyə dair məlumatlarını texniki məlumatlardan  
→ *Səhifə 53* tapacaqsınız.

2. Şəbəkə ştekerinin möhkəm oturduğunu yoxlamaq.



## 5 Tanışlıq

### 5.1 Cihaz

Cihazınızın komponentləri haqqında ümumi məlumatı buradan əldə edə bilərsiniz.

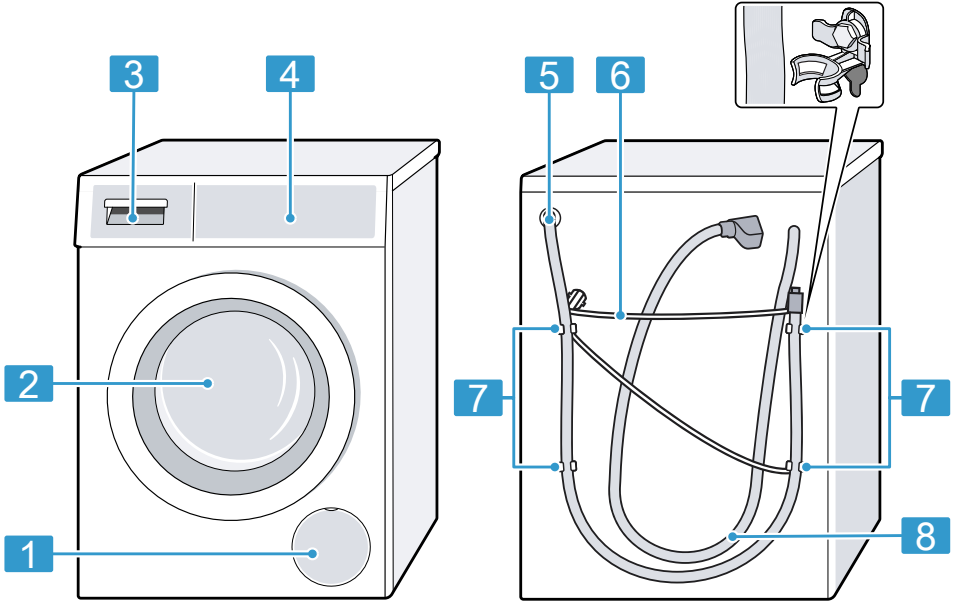

Cihaz tipindən asılı olaraq ayrı-ayrı hissələr şəkindən fərqlənə bilərlər, məs., rəng və forma.

**1** Qələvi nasosunun texniki xidmət qapağı → *Səhifə 36*

**2** Qapı

**3** Yuyucu vasitə siyirtməsi → *Səhifə 18*

**4** İdarəetmə paneli → *Səhifə 18*

**5** Su çıxış axını şlanqı → *Səhifə 14*

**6** Şəbəkəyə qoşulma xətti → *Səhifə 15*

**7** Nəqliyyat berkidiciləri → *Səhifə 13*

**8** Su giriş axını şlanqı → *Səhifə 14*

## 5.2 Yuyucu vasitə üçün siyirtmə

**Qeyd:** Yuyucu vasitə və qulluq vasitələrinin istifadəsi və dozajlanması və proqram təsvirlərindəki verilənlərə dair istehsalçının məlumatlarına diqqət edin.

→ "Proqramlar", Səhifə 25

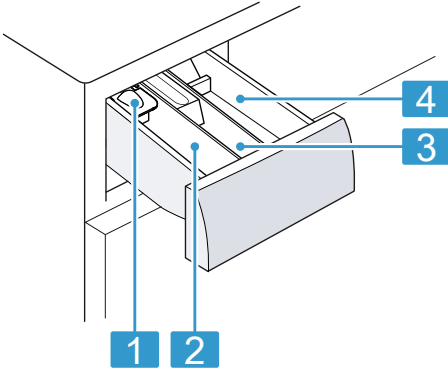

- 1 Maye yuyucu vasitələr üçün yardımçı dozaj qurğusu  
→ "Maye yuyucu vasitələr üçün yardımçı dozaj qurğusunu yerinə oturtmaq", Səhifə 30
- 2 Kamera II: əsas çamaşırlar üçün yuyucu vasitə
- 3 Kamera ☼: Yumşaldıcı
- 4 Kamera: ön yuma və yumşaltma üçün yuyucu vasitə

## 5.3 İdarəetmə paneli

İdarəetmə paneli haqqında cihazınızın bütün funksiyalarını qurur və çalışma vəziyyəti haqqında məlumatlar alırsınız.

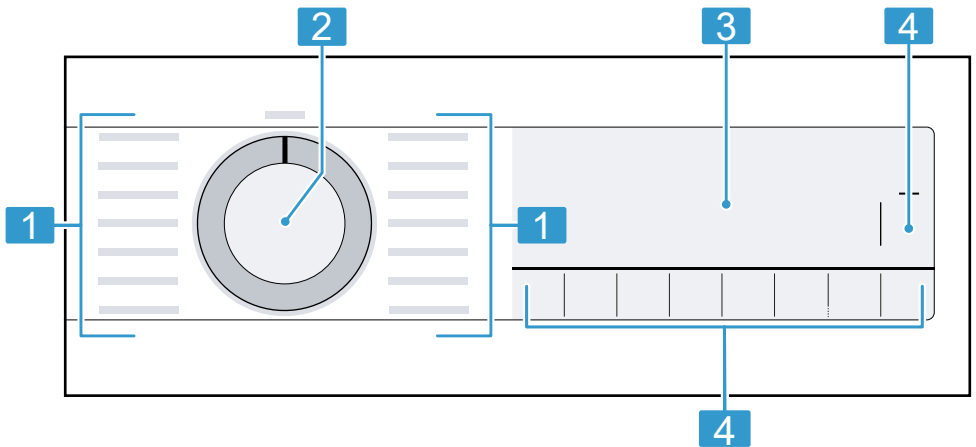

- |   |                                   |
|---|-----------------------------------|
| 1 | Proqramlar → <i>Səhifə 25</i>     |
| 2 | Proqram seçimi → <i>Səhifə 30</i> |
| 3 | Ekran                             |
| 4 | Düymələr                          |

## 6 İlk istifadədən öncə

Cihazı istifadəyə hazırlayın.

### 6.1 Boş yuma gedişini başlatmaq.

Cihazınız zavodu tərək edərək ertəflı şəkildə yoxlanılmışdır. Mümkün qalıq suyunu kənarlaşdırmaq üçün, ilk dəfə çamaşırsız yuyun.

1. Proqram seçicisini  **Drum Clean** qoymaq.
2. Qapını bağlamalı.
3. Yuyucu vasiyə siyirtməsini çəkib çıxartmaq.
4. Təqribən 1 litr boru suyunu II kameraya tökmək.

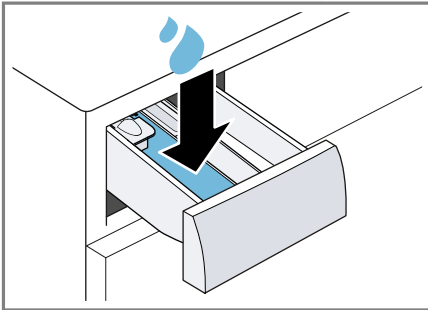

5. Universal yuyucu tozu II bölməyə doldurmaq.

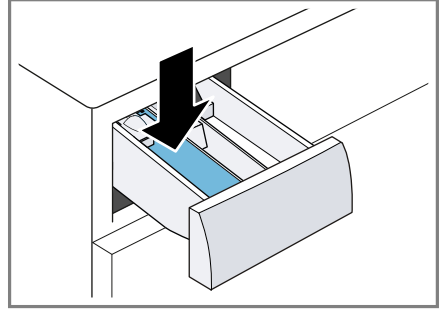

Yüngül kirlənmələr zamanı, köpük yaranmasının qarşısını almaqdan ötrü, yuyucu maddə istehsalçısı tərəfindən məsləhət görülən miqdarın yarısını tökün. Heç bir yun üçün yuyucu vasitədənə və ya incə yuyucu vasitədən istifadə etmək olmaz.

6. Yuyucu vasiyə siyirtməsini yerinə itələmək.
7. Proqramı başlatmaq üçün  **Start / Reload** sıxmaq.
  - ✓ Ekran qalan proqram müddətini göstərir.
  - ✓ Proqram bitməsindən sonra ekranda görünür: "End".
8. Cihazı söndürmək üçün ilk yuma gedişini başlatmaq və ya proqram seçicisini **Off** keçirmək.
  - "Təməl şərt", *Səhifə 30*

## 7 Ekran



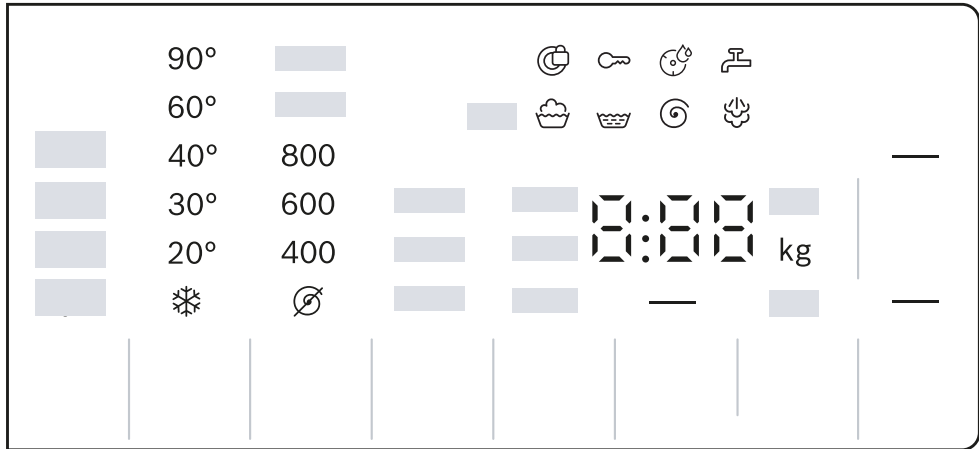











Ekranı cari parametrlərini, seçim imkanlarını və ya göstəriş mətnlərini görürsünüz.









Nümunə üçün display indikatoru

Ekran	Təyinat	Daha çox məlumat
0:40 <sup>1</sup>	Proqram müddəti / proqramın qalıq vaxtı	Öncədən güman edilən proqram müddəti / proqramın qalıq vaxtı saat və dəqiqə ilə.
— <sup>1</sup>	Proqram bitmə vaxtı	→ "Düymələr", Səhifə 23
10,0 <sup>1</sup>	Yüklənməyə dair məsləhət	Qurulmuş proqram üçün maksimal yüklənmə miqdarı kq ilə.
☼ - 1400	Sıxmanın fırlanma sayı	Sıxmanın qurulmuş fırlanma sayı U/dəq ilə. → "Düymələr", Səhifə 23 ☼: sıxmadan, yalnız çölə pompalama
❄ - 90	Temperatur	Qurulmuş temperatur °C ilə. → "Düymələr", Səhifə 23 ❄ (soyuq)
—	Başlatma / fasilə	Başlatma, dayandırma və ya fasilə vermə ■ yanır: proqram gedir və dayandırılı və ya fasilə verilə bilər. ■ yanıb-sönür: proqram başladı və ya davam etdirilə bilər.

<sup>1</sup> Misal













Ekran	Təyinat	Daha çox məlumat
	Ön işləm	Proqram statusu
	Yuma	Proqram statusu
	Yaxalama	Proqram statusu
	Fırlatmaq	Proqram statusu
End	Proqram sonu	Proqram statusu
	Buxara vermək	Proqram statusu
	Uşaqlardan mühafizə	<ul style="list-style-type: none"> <li>■ yanır: uşaqlardan qorunma rejimi aktivləşib.</li> <li>■ yanıb-sönür: uşaqlardan qorunma rejimi aktivləşir və cihaz işlədir. → "Uşaqlardan qorunma rejimini deaktiv etmək", Səhifə 33</li> </ul>
—	Qırıqların azaldılması	Qırıqların azaldılması rejimi aktivləşib. → "Düymələr", Səhifə 24
+1 +2 +3	Əlavə yaxalama	Əlavə yaxalama gedişləri aktivləşib. → "Düymələr", Səhifə 24
	Ön yuma	Ön yuma aktivləşib. → "Düymələr", Səhifə 24
	İşlağa qoyma	İşlağa qoyma aktivləşib. → "Düymələr", Səhifə 24
	Çamaşırları əlavə etmək	<p> Pretreatment  aktivdir və işlağa qoyma başa çatıb. Proqram 15 dəqiqəlik fasilədədir. Siz 15 dəqiqə ərzində paltarları əlavə edə bilərsiniz.</p> <p>İmkanlar:</p> <ul style="list-style-type: none"> <li>■ Çamaşırları əlavə etmək və proqramı dərhal işə salmaq üçün  Start / Reload sıxmaq.</li> <li>■ Paltar əlavə etmək olmaz. Proqramı dərhal işə salmaq üçün  Start / Reload basın.</li> <li>■ Paltar əlavə etmək olmaz. 15 dəqiqə gözləmək. 15 dəqiqə bitdikdən sonra proqram işə düşür.</li> </ul>
—	SpeedPerfect	Qısaldılmış vaxtla yuma aktivləşir. → "Düymələr", Səhifə 23
	Qan	Ləkə növü aktivləşib.
	Kosmetika	Ləkə növü aktivləşib.









<sup>1</sup> Misal

Ekran	Təyinat	Daha çox məlumat
	Xörək yağı/ duru yağı	Ləkə növü aktivləşib.
	Çay	Ləkə növü aktivləşib.
	Xatırlatma barabanın təmizlənməsi	yanıb-sönür: Baraban kirlənib. Barabanın və qələvi qabının təmizlənməsi və qulluğu üzrə barabanı təmizləmək proqramını  Drum Clean icra edin. → "Barabanı təmizləmək", Səhifə 35
:	Gərginliyə nəzarət sistemi	yanıb-sönür: gərginliyə avtomatik nəzarət sistemi gərginliyin aşağı həddən yolverilməz səviyyədə düşməsinə tanır. Proqram fasilə verir. <b>Qeyd:</b> Gərginlik yenidən yolverilən olduqda proqram davam edir.
.	Gərginliyə nəzarət sistemi	yanıb-sönür: Gərginliyin aşağı həddən yolverilməz səviyyədə düşməsi səbəbi ilə proqrama fasilə verildi. Gərginlik yenidən yolveriləndir və proqram davam etdirilir. <b>Qeyd:</b> Proqram müddəti uzadılır.
	Qapı	<ul style="list-style-type: none"> <li>■ yanır: Qapı kilidlidir və açıla bilmir.</li> <li>■ yanıb-sönür: Qapı bağlanmayıb.</li> <li>■ sönülür: Qapı kiliddən çıxıb və açıla bilər.</li> </ul>
	Su kranı	<ul style="list-style-type: none"> <li>■ Su təzyiqi yoxdur.</li> <li>■ Su təzyiqi çox cüzdür.</li> </ul>
E:35 / -10 <sup>1</sup>	Xəta	Xəta kodu, xəta göstərən idikator, siqnal.
<sup>1</sup> Misal		

## 8 Düymələr

Proqram parametrləri üçün seçim qurulmuş proqramdan asılıdır.







Düymə	Seçim	Daha çox məlumat
 Start / Reload (Start/yenidən yüklə)	<ul style="list-style-type: none"> <li>■ başlatmaq</li> <li>■ dayandıraq</li> <li>■ fasilə vermək</li> </ul>	Proqramı başlatmaq, dayandırmaq və ya fasilə vermək.
 Speed Perfect	<ul style="list-style-type: none"> <li>■ aktivləşdirmək</li> <li>■ deaktivləşdirmək</li> </ul>	Qısaldılmış proqram müddətini aktivləşdirmək və ya deaktivləşdirmək. <b>Qeyd:</b> Enerji sərfiyyatı artır. Bununla yuma nəticəsi mənfəi təsirlənmiş.
 AntiStain (ləkə aradan qaldırılması)	Çox dəfəli seçim	Ləkə növünü seçmək. Temperatur, barabanın hərəkəti və işlağa qoyma müddəti ləkə növünə uyğunlaşdırılıb.
 Ready In (Bitmə müddəti+)	24 saata qədər	Proqram bitmə vaxtını dəqiq müəyyən etmək. Proqram müddəti artıq qurulmuş saat sayındadır. Proqram başladıqdan sonra proqram müddəti göstərilir.
 Temp. °C   (Temperatur)	 - 90	Temperaturu uyğunlaşdırmaq. Qurulmuş temperatur °C ilə.
 Reduce Spin (Fırlanma sürəti)	 - 1400	Sıxmanın fırlanma sayını uyğunlaşdırmaq və ya sıxmanı deaktivləşdirmək. Sıxmanın qurulmuş fırlanma sayı dövr/dəq ilə.  seçimi ilə su çölə pompalanaraq sıxma deaktivləşir. Çamaşırlar barabanda nəm qalır.
	<ul style="list-style-type: none"> <li>■ aktivləşdirmək</li> <li>■ deaktivləşdirmək</li> </ul>	→ "Uşaqlardan qorunma rejimi", Səhifə 33

Düymə	Seçim	Daha çox məlumat
 Pretreatment (ᄁᄁᄁᄁᄁᄁᄁᄁ)	<ul style="list-style-type: none"> <li>■  (Ön yuma)</li> <li>■  (İslağa qoyma)</li> </ul>	<p>seçimi ilə ön yuma aktivləşir. Güçlü kirlənmiş çamaşırları yuma üçün ön yuma.</p> <p>seçimi ilə islağa qoyma aktivləşdirilib.</p> <p>Çamaşırlar əsas yuma gedişindən sonra uzun müddət suda qalır. Xüsusilə çətin gedən kirli çamaşırlar üçün.</p> <p>İslağa qoyma bitdikdə siqnal səsi gəlir və ekranda yanıb-sönür: . Proqram fasilə verir və Siz 15 dəqiqə müddətində çamaşırları əlavə edə bilərsiniz.</p> <p>İmkanlar:</p> <ul style="list-style-type: none"> <li>■ Çamaşırları əlavə etmək və proqramı dərhal işə salmaq üçün  Start / Reload sıxmaq.</li> <li>■ Paltar əlavə etmək olmaz. Proqramı dərhal işə salmaq üçün  Start / Reload basın.</li> <li>■ Paltar əlavə etmək olmaz. 15 dəqiqə gözləmək. 15 dəqiqə bitdikdən sonra proqram işə düşür.</li> </ul>
 Rinse Plus (Yaxalamaq Plus)	<ul style="list-style-type: none"> <li>■ +1</li> <li>■ +2</li> <li>■ +3</li> </ul>	<p>Üç əlavə yaxalama gedişinə qədər aktivləşdirmək və ya deaktivləşdirmək. Xüsusilə həssas dəri və ya çox yumşaq su ilə olan bölgələr üçün məsləhət görülür.</p>
 Easy Iron (Daha az ütüləmə)	<ul style="list-style-type: none"> <li>■ aktivləşdirmək</li> <li>■ deaktivləşdirmək</li> </ul>	<p>Qırıqları azaldıcı yumanı aktivləşdirmək və ya deaktivləşdirmək.</p> <p>Çamaşırlarda qırıqları azaltmaq üçün, sıxma gedişatı və sıxmanın fırlanma sayı uyğunlaşdırılır.</p> <p><b>Qeyd:</b> Yumadan sonra çamaşır daha yüksək qalıq rütubətliyə sahibdir. Qırıqları azaltmaq üçün, çamaşırları birbaşa yuduqdan dərhal sonra asın.</p>











## 9 Proqramlar

**Qeyd:** Çamaşırları qulluq etiketləri Sizə proqram seçiminə dair əlavə göstərişlər verir.

Proqram	Təsvir	maks. yüklənmə (kq)
Cottons  (Pambıq)	Dağılmağa qarşı davamlı pambıq, kətan və qarışıq lifli parçaları yumaq. Siz  Speed Perfect aktivləşdirdiyiniz zaman normal kirlənmiş çamaşırlar üçün qısa proqram kimi nəzərdə tutulmuşdur. Proqram parametri: ■ maks. 90 °C ■ maks. 1400 dövr/dəq	10,0 5,0 <sup>1</sup>
 Cottons Eco 	Dağılmağa qarşı davamlı pambıq, kətan və qarışıq lifli parçaları yumaq. Enerjiyə qənaətil proqram. <b>Qeyd:</b> Enerjiyə qənaət etmək üçün, faktiki yuma temperaturu qurulmuş yuma temperaturdan yayına bilər. Yuma effekti qanuni müddəalara uyğundur. Proqram parametri: ■ maks. 90 °C ■ maks. 1400 dövr/dəq	10,0
Easy Care  (Asan qayğı)	Sintetika və qarışıq lifli parçaları yumaq. Proqram parametri: ■ maks. 60 °C ■ maks. 1000 dövr/dəq	4,0
Mix  (Qarışıq)	Pambıq, kətan, sintetika və qarışıq lifli parçaları yumaq. Yüngül kirlənmiş çamaşırlar üçün uyğundur. Proqram parametri: ■ maks. 60 °C ■ maks. 1400 dövr/dəq	4,0
Delicates / Silk  (Zərif paltarlar / ipək)	İpək, viskoz və sintetikadan olan həssas, yuyula bilən parçaları yumaq. Zərif yuma və ya ipək üçün yuyucu vasitədən istifadə edin. <b>Qeyd:</b> Xüsusi həssas parçaları və ya qarmaq və halqalı və ya ütül parçaları yuma torunda yuyun.	2,0





<sup>1</sup>  Speed Perfect aktivləşmişdir

<sup>2</sup> Yuma mümkün deyil

Proqram	Təsvir	maks. yüklən mə (kq)
	Proqram parametri: ■ maks. 40 °C ■ maks. 800 dövr/dəq	
 Wool  (Yun)	Yundan və ya yun tərkibli əllə və ya maşında yuyula bilinən parçaları yumaq; Yuma prosesində çamaşırların daralmasından qaçınmaq üçün, baraban parçaları xüsusilə qoruyaraq uzun fasilələrlə hərəkət edir. Yun üçün yuyucu vasitədən istifadə edin. Proqram parametri: ■ maks. 40 °C ■ maks. 800 dövr/dəq	2,0
Rinse  (yaxalamaq)	Davamında sıxma və suyu çölə pompalamaqla yaxalama. Proqram parametri: maks. 1400 dövr/dəq	–
 Spin / Drain (Fırlanma/Axın)	Sıxaraq suyu çölə pompalamaq. Əgər sadəcə suyu çölə pompalamaq istəsəniz, o zaman  aktivləşdirin. Çamaşırlar sıxılmaz. Proqram parametri: maks. 1400 dövr/dəq	–
 AllergyPlus (Allergy Plus)	Dağılmağa qarşı davamlı pambıq, kətan və qarışıq lifli parçaları yumaq. Allergiyası olanlar və yüksək gigiyenik tələblər zamanı uyğundur. <b>Qeyd:</b> Qurulmuş temperatura çatdıqda o, ümumi yuma prosesi zamanı sabit qalır. Proqram parametri: ■ maks. 60 °C ■ maks. 1400 dövr/dəq	6,5
 Shirts (Köynəklər / Bluzlar)	Pambıq, kətan, sintetika və qarışıq lifli parçalardan olan ütüsüz üst köynəkləri və koftaları yumaq. <b>Tip:</b> Çamaşırlarda qırıqlardan qaçınmaq üçün  Easy Iron aktiv edin. Çamaşırlar sadəcə qısa müddət yüngülcə sıxılır və tamamilə yaş halda götürülə bilər. Köynək və koftaları tamamilə yaş halda asın ki, onlar da asılınsınlar. <b>Qeyd:</b> İpək və ya həssas materialdan olan köynək və koftaları Delicates / Silk  proqramında yuyun. Proqram parametri: ■ maks. 60 °C	2,0





<sup>1</sup>  Speed Perfect aktivləşmişdir

<sup>2</sup> Yuma mümkün deyil

Proqram	Təsvir	maks. yüklən mə (kq)
	<ul style="list-style-type: none"> <li>■ maks. 800 dövr/dəq</li> </ul>	
 Steam (Easy Ironing Steam Assisted)	<p>Pambıq, kətan və qarışıq parçadan olan köynək, futbolka və oxşar parçalar üçün nəzərdə tutulub. Proqram bitməsindən sonra parçaları asmaq və ya daha asan ütüləmək üçün, quru parçaları su buxarı ilə isitmək və buxara vermək üzrə proqram. Proqramın yüklənməsi maksimum beş köynək və ya beş qısaqol köynəkdir. Əgər sadəcə bir çamaşır buxarlatmaq istəsəniz  Speed Perfect aktivləşdirin.</p> <p><b>Qeydlər</b></p> <ul style="list-style-type: none"> <li>■ İsti və buxara verilmiş parçaları proqram bitməsindən dərhal sonra asın və ya parçaları ütüləyin.</li> <li>■ Parçalar yuyulmur və ya təmizlənmir. Heç bir yuma və ya qulluq vasitəsindən istifadə etməyin.</li> <li>■ Su buxarı qaynar olub müəyyən toxunma və parça növlərində zədələrə səbəb ola bilər. Proqram çöl geyim parçaları və ya pulver kimi ipək və yun parçalar üçün uyğun deyil.</li> </ul>	- <sup>2</sup>
 Duvet (Örtük)	<p>Sintetik liflə doldurulmuş yastıqlar, sırımış örtüklər və ya quş tüklü doldurmaları yumaq. Böyük hissələri ayrıca yuyun. Quş tükü və ya zərif yuma üçün yuyucu vasitədən istifadə edin. Qənaətlə dozajlayın. Heç bir yumşaldıcıdan istifadə etmək olmaz.</p> <p><b>Qeyd:</b> Aşırı köpük əmələ gəlməsinin qarşısını almaq üçün, yumadan öncə ayrı-ayrı çamaşırıları bir-birinə bükərək çamaşırılardakı havanı kənarlaşdırın. Proqram parametri:</p> <ul style="list-style-type: none"> <li>■ maks. 60 °C</li> <li>■ maks. 1000 dövr/dəq</li> </ul>	2,5
 Drum Clean (Barabanın təmizlənməsi)	<p>Barabanı təmizləmə və ona qulluq göstərmə. Proqramdan aşağıdakı hallarda istifadə edin:</p> <ul style="list-style-type: none"> <li>■ İlk istifadədən öncə</li> <li>■ Tez-tez 40 °C və ya daha aşağı temperaturda yuma zamanı</li> <li>■ Siz uzun müddət evdə olmadıqda</li> </ul>	- <sup>2</sup>

<sup>1</sup>  Speed Perfect aktivləşmişdir

<sup>2</sup> Yuma mümkün deyil

Proqram	Təsvir	maks. yüklənmə (kq)
Super 15' / 30'  /  (super 15'/30')	<p>Ağartıcı tərkibli toz halında olan güclü yuyucu vasitədən istifadə edin. Ağartıcı tərkibli toz halında olan güclü yuyucu vasitəni əsas çamaşırlar olan II kameraya əlavə edin.</p> <p>→ "Yuyucu vasitə üçün siyirtmə", Səhifə 18</p> <p>Köpük əmələ gəlməsindən qaçınmaq üçün, yuyucu vasitə miqdarını yarımbararı endirin.</p> <p>Heç bir yumşaldıcıdan istifadə etmək olmaz.</p> <p>Yun, zərif və ya maye yuyucu vasitədən istifadə etməyin.</p> <p><b>Qeyd:</b> Əgər uzun müddət 60 °C və ya daha yüksək temperaturlarda paltar yumamısınızsa, o zaman xəbərdarlıq üçün baraban təmizlənməsi indikatoru yanib-sönür.</p> <p>Pambıq, sintetika və qarışıq lifli parçalardan olan parçaları yumaq.</p> <p>Yüngül kirlənmiş kiçik çamaşır dəsti üçün qısa proqram.</p> <p>Proqram müddəti təqqr. 30 dəqiqə təşkil edir.</p> <p>Əgər proqram müddətini 15 dəqiqə qısaltmaq istəyirsinizsə,  Speed Perfect aktivləşdirin.</p> <p>Maksimal yüklənmə miqdarı 2,0 kq azalır.</p> <p>Proqram parametri:</p> <ul style="list-style-type: none"> <li>■ maks. 40 °C</li> <li>■ maks. 1000 dövr/dəq</li> </ul>	4,0
1 	<b>Speed Perfect</b> aktivləşmişdir	
2	Yuma mümkün deyil	

## 10 Aksesuar

Orijinal aksesuarlardan istifadə edin. O cihazınıza uyğunlaşdırılıb.

**Qeyd:** Bəzi aksesuarlar digər rənglərdə mövcuddur.

→ "Müştəri xidməti", Səhifə 51 ilə əlaqə saxlayın.

	<b>İstifadə</b>	<b>Sifariş nömrəsi</b>
Su giriş axını şlanqının uzadılması	Soyuq su və ya akvastop su giriş axını şlanqını uzatmaq (2,50 m).	WMZ2381
Bərkitmə dilləri	Cihazın standart təhlükəsizliyini yaxşılaşdırmaq.	WMZ2200
Qol boru	Su çıxış axını şlanqını bərkitmək.	00655300
Maye yuyucu vasitə qabı	Maye yuyucu vasitəni dozajlamaq.	00605740
Platforma	Yüngülcə yüklənə və boşaldıla bilsin deyə, cihazı yüksəkdə quraşdırmaq.	WMZ20490

## 11 Çamaşırlar

### 11.1 Çamaşırları hazırlamaq

#### **DIQQƏT!**

Çamaşırların içində qalmış əşyalar yumaya və barabana zərər verə bilər.

- ▶ Çalşdırmazdan önce bütün əşyaları çamaşırların ciblərindən kənarlaşdırmaq.

#### **Qeyd**

Əgər çamaşırlarınızı hazırlayırsınızsa, cihaz və parçaları qoruyun.

- Qum və torpağı fırçalayıb təmizləmək
- Çamaşırları rəng və parçalara görə çeşidləmək və bu zaman qulluq işarələrinə diqqət etmək

- Zəncirbəndləri, cırt-cırtlı bağlamaları, qarmaq və halqaları bağlamaq
- Parça kəmərlər, parça bantlar kəndir ipləri bir-birinə bağlamaq
- Pərdə tüllərinin diyircəklərini və qurğuşun bantları kənarlaşdırmaq
- kiçik və həssas çamaşır ədədlərini çamaşır səbətində yummaq
- ayrı-ayrı böyük və kiçik çamaşırları birlikdə yummaq
- Təzə ləkəli çamaşırları ətraflı yummaq
- Qurumuş ləkəli çamaşırları ön işləyərək dəfələrlə yummaq
- Çamaşırları barabana bir-birindən ayıraraq qoymaq

## 12 Yuyucu və qulluq vasitəsi

İstifadə və dozajlama üçün istehsalçının məlumatlarını qablaşdırmadan tapa bilərsiniz.

### Qeydlər

- Maye yuyucu vasitələrin istifadəsi zamanı yalnız özü axan yuyucu vasitədən istifadə etmək
- fərqli maye yuyucuları qarışdırmaq olmaz
- heç bir yuyucu maddə və yumşaldıcını qarışdırmaq olmaz
- Qalaraq köhnəlmiş və güclü konsentrasiyalı məhsullardan istifadə etmək olmaz
- kiçik həlledici vasitə tərkibli, aşındırıcı və ya qazçıxarıcı vasitədən istifadə etmək
- Rəngləndirici vasitələrdən qənaətlə istifadə etmək, duz poladı yeyə bilər
- Cihazda heç bir rəngsizləşdirici vasitədən istifadə etmək olmaz

## 13 Təməl şərt

### 13.1 Cihazın yandırılması

**Tələb:** Cihaz düzgün şəkildə yerləşdirilib və birləşdirilib.

→ "Yerləşdirmə və Birləşdirmə", Səhifə 12

- ▶ Proqram seçicisini bir proqrama qoymaq.

### 13.2 Proqramı qurmaq

1. Proqram seçicisini fırladaraq arzu olunan proqrama qoymalı.  
→ "Proqramlar", Səhifə 25

2. Arzu olunarsa, proqram parametrlərini uyğunlaşdırmaq.  
→ "Proqram parametrlərini uyğunlaşdırmaq", Səhifə 30

### 13.3 Proqram parametrlərini uyğunlaşdırmaq

**Tələb:** Bir proqram qurulub.

→ "Proqramı qurmaq", Səhifə 30

- ▶ Proqram parametrlərini uyğunlaşdırmaq.  
→ "Düymələr", Səhifə 23

**Qeyd:** Proqram parametrləri proqram üçün davamlı olaraq yaddaşa verilmir.

### 13.4 Çamaşırları içəri yerləşdirmək

**Qeyd:** Qırıqların yaranmasının qarşısını almaq üçün, proqramların maksimal yüklənməsinə diqqət yetirin.

→ "Proqramlar", Səhifə 25

### Tələblər

- Çamaşırlar hazırlanıb və çeşidlənib.  
→ "Çamaşırlar", Səhifə 29
  - Baraban boşdur.
1. Qapını açmalı.
  2. Çamaşırları barabana yerləşdirmək.
  3. Qapını bağlamalı.  
Əmin olun ki, heç bir çamaşır qapıya ilişməyib.

### 13.5 Maye yuyucu vasitələr üçün yardımçı dozaj qurğusunu yerinə oturtmaq

Əgər yardımçı dozaj qurğusunu aksesuar kimi sifariş versəniz, o zaman yardımçı dozaj qurğusunu yerinə oturtmalısınız.

1. Yuyucu maddə rəfini çəkib çıxartmaq.

2. Dəyişdirilən başlığı aşağı sıxaraq maye yuyucu vasitə siyirtməsinə çəkib çıxartmaq.

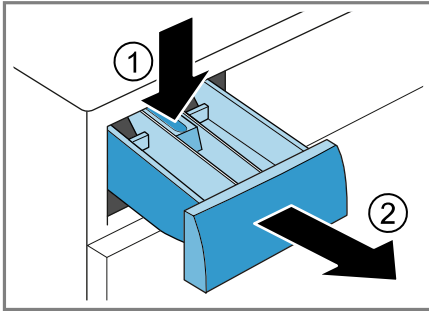

3. Yardımçı dozaj qurğusunu yerinə oturtmaq.

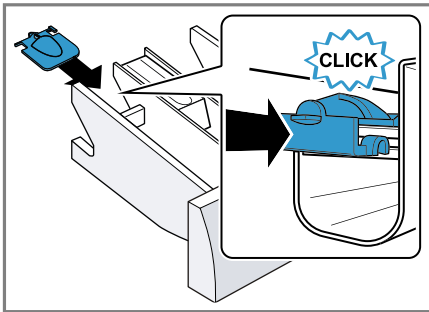

4. Yuyucu vasitə siyirtməsinə yerinə oturtmaq.

### 13.6 Maye yuyucu vasitələr üçün yardımçı dozaj qurğusundan istifadə etmək

Maye yuyucu vasitələri dozajlamaq üçün, yuyucu vasitə siyirtməsində yardımçı bir dozaj qurğusundan istifadə edə bilərsiniz.

1. Yuyucu maddə rəfini çəkib çıxartmaq.

2. Yardımçı dozaj qurğusunu önə doğru itələmək.

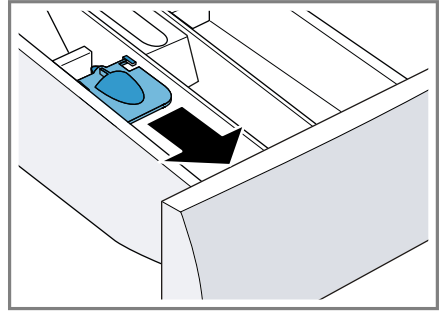

3. Yardımçı dozaj qurğusunu aşağıya tərəf qatlayaraq yerinə keçirtmək.

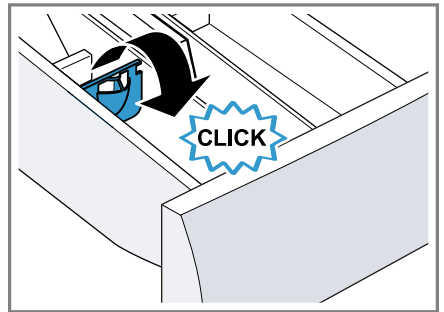

4. Yuyucu vasitə siyirtməsinə yerinə itələmək.

### 13.7 Yuyucu və qulluq vasitəsini doldurmaq

#### Qeydlər

- Maye yuyucu vasitələr üçün yardımçı dozaj qurğusunu gel formalı yuyucu vasitələrdə, yuyucu tozlarda, aktivləşdirilmiş ön yumalarda və ya müddətlə hazır olmada istifadə etməyin.
- Yuyucu vasitə və qulluq vasitəsinə → *Səhifə 30*dair göstərişlərə diqqət yetirin.

1. Yuyucu vasitə siyirtməsinə çəkib çıxartmaq.

az şərt

2. Yuyucu vasitəni doldurmaq.  
→ "Yuyucu vasitə üçün siyirtmə",  
Səhifə 18
3. Arzu olunarsa, qulluq vasitəsinə  
doldurmaq.
4. Yuyucu vasitəni siyirtməsinə yerinə  
itələmək.

### 13.8 Proqramı işə salmaq

**Tələb:** Bir proqram qurulub.

→ "Proqramı qurmaq", Səhifə 30

- ▶ **Start / Reload**-na sıxmaq.
- ✓ Baraban fırlanır və 2 dəqiqəyə  
qədər davam edə bilən yüklənmə  
tanınması gedir və su daxil olur.
- ✓ Display proqram müddətini və ya  
proqram bitmə vaxtını göstərir.
- ✓ Proqram bitməsindən sonra  
ekranda görünür: "End".

### 13.9 Çamaşırları sonradan yerləşdirmək

Proqram başlamasından sonra  
çamaşırları proqram statusuna əsasən  
çıxarıb götürə və ya sonradan əlavə  
edə bilərsiniz.

1. **Start / Reload**-na sıxmaq.

Cihaz fasilə verir.

**Qeyd:** Əgər Siz çamaşırları əlavə  
etmək istəməyiniz, displaydəki  
göstərişlərə diqqət edin.

→ "Ekran", Səhifə 22

2. Qapını açmalı.
3. Çamaşırları sonradan yerləşdirmək  
və ya götürmək.
4. Qapını bağlamalı.
5. **Start / Reload**-na sıxmaq.

### 13.10 Proqramı dayandırmaq

1. **Start / Reload**-na sıxmaq.
2. Qapını açmalı.

Yüksək temperatur və su  
səviyyəsində təhlükəsizlik  
səbəblərindən qapı kilidli qalır.

- Yüksək temperaturda **Rinse**   
proqramını başladın.
- Yüksək su səviyyəsində **Spin**  
proqramını başladın, yaxud da  
çölə pompalamaq üçün uyğun bir  
proqram seçin.

→ "Proqramlar", Səhifə 25

3. Çamaşırları götürüb çıxartmaq.  
→ "Çamaşırları çıxartmaq",  
Səhifə 32

### 13.11 Çamaşırları çıxartmaq

1. Qapını açmalı.
2. Çamaşırları barabandan götürmək.

### 13.12 Cihazı söndürmək

1. Proqram seçicisini **Off** qoymaq.
2. Rezin manşeti quru silərək yad  
cisimləri kənarlaşdırmaq.

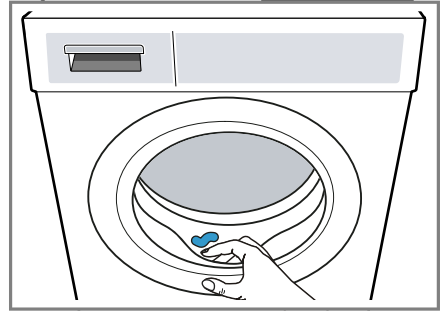

3. Cihaz qapısı və yuyucu vasitə  
siyirtməsinə açıq saxlayın ki, qalıq su  
qurusun.





---

## 14 Uşaqlardan qorunma rejimi



Cihazınızın idarəetmə elementlərindən yanlışdıqla idarə olunmasına qarşı güvənli edin.

### 14.1 Uşaqlardan qorunma rejimini aktivləşdirmək

- ▶  hər iki düyməsini təq. 3 saniyə sıxmaq.
- ✓ Ekran  göstərir.
- ✓ İdarəetmə elementləri kilidlidir.
- ✓ Uşaqlardan qorunma rejimi hətta cihaz söndükdən sonra və cərəyan kəsildikdə belə aktiv qalır.

### 14.2 Uşaqlardan qorunma rejimini deaktiv etmək

**Tələb:** Uşaqlardan qorunma rejimini deaktiv etmək üçün cihaz yanılı olmalıdır.

- ▶  hər iki düyməsini təq. 3 saniyə sıxmaq.
- ✓ Ekran  söndür.

## 15 Əsas parametrlər

Siz cihazınızın əsas parametrlərini öz tələbatınıza əsasən qura bilərsiniz.

### 15.1 Təməl parametrlərə ümumi baxış

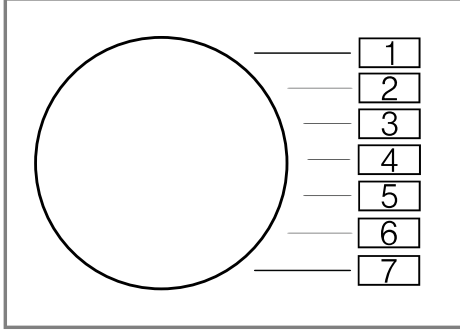

Təməl parametr	Proqram mövqeyi	Qiymət	Təsvir
Bitmə signalı	2	0 (sönülü) 1 (sakit) 2 (orta) 3 (ucadan) 4 (çox ucadan)	Proqram bitməsindən sonra signalın səs gücünü qurmaq.
Düymə signalı	3	0 (sönülü) 1 (sakit) 2 (orta) 3 (ucadan) 4 (çox ucadan)	Düymələrin seçilməsi zamanı signalın səs gücünü qurmaq.
Barabanın təmizlənməsi xatırlatma	4	On (yanılı) OFF (sönülü)	Barabanın təmizlənməsi üçün xatırlatmanı aktivləşdirmək və ya deaktivləşdirmək.
Proqram saygacı	5	42 <sup>1</sup>	Bitirilmiş proqramların sayını göstərmək.
<sup>1</sup> Misal			

## 15.2 Əsas parametrləri dəyişmək

1. Proqram seçicisini mövqe 1 - ə qurmaq.

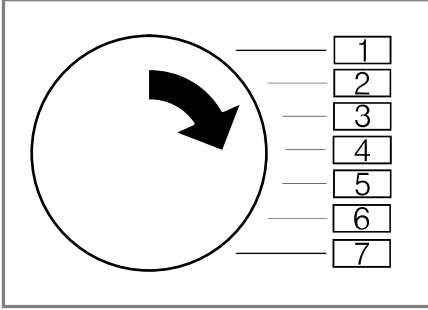

2. **Reduce Spins** sızaraq eyni vaxtda proqram seçicisini mövqe 2 - ə qurmaq.  
✓ Ekran cari qiyməti göstərir.
3. Proqram seçicisini arzu etdiyiniz mövqeyə qurmaq.  
→ "Təməl parametrlərə ümumi baxış", Səhifə 34
4. Qiyməti dəyişmək üçün **Ready In** sıxmaq.
5. Dəyişiklikləri yaddaşa vermək üçün cihazı söndürmək.

## 16 Proqram sayğacı

Proqram sayğacı bitirilmiş proqramların sayını göstərir.

### 16.1 Proqram sayğacını çağırmaq

1. Proqramı mövqe 1-ə qurmaq.
2. **Reduce Spin** sızaraq eyni vaxtda proqramı mövqe 2 -ə qurmaq.
3. Proqramı mövqe 5-ə qurmaq.

## 17 Təmizləyin və qulluq edin

Cihazınızın uzun müddət iş qabiliyyətini təmin etmək üçün onu diqqətlə təmizləyin və qulluq edin.

### 17.1 Barabanı təmizləmək

#### ⚠ EHTİYATLI OL Yaralanma riski!

Aşağı temperaturlarla davamlı yuma və cihazın yanlış havalandırılması barabanı zədələyə və xəsarətlərə səbəb ola bilər.

- ▶ Müntəzəm olaraq barabanın təmizlənməsinə dair proqramı icra etmək və ya ən azı 60°C temperaturlarda yumaq.
- ▶ Cihazı hər çalışdırmadan sonra qapısı açıq və yuyucu vasitə siyirməsi quru vəziyyətdə saxlamaq.
- ▶ **Drum Clean** proqramını çamaşır olmadan ağardıcı tərkibli toz halında olan güclü yuyucu vasitə ilə icra etmək.

### 17.2 Yuyucu vasitə üçün rəfi təmizləmək

1. Yuyucu maddə rəfini çəkib çıxartmaq.

az Təmizləyin və qulluq edin

2. Dəyişdirilən başlığı aşağı sıxaraq maye yuyucu vasitə siyirtməsinə kənarlaşdırmaq.

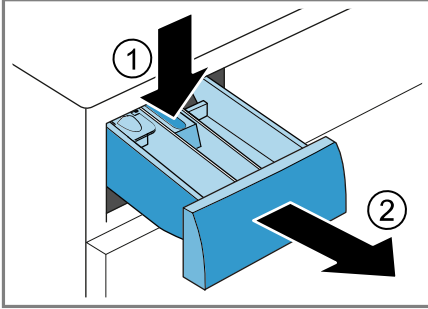

3. Dəyişdirilən başlığı aşağıdan yuxarıya doğru çölə tərəf çəkmək.

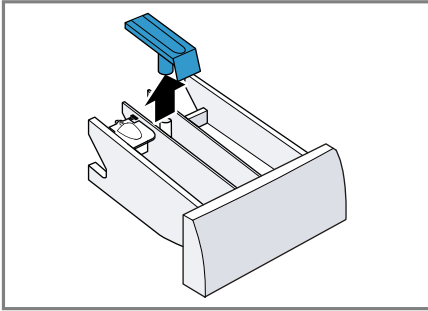

4. Yuyucu vasitə üçün rəfi və dəyişdirilən başlığı su və fırça ilə təmizləyərək qurulamaq.

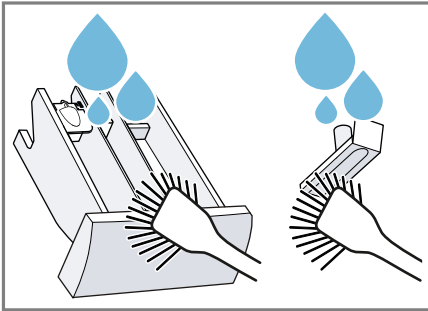

5. Dəyişdirilən başlığı yerinə oturdaraq dəliyinə keçirtmək.

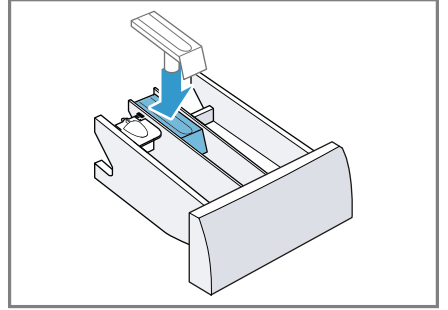

6. Yuyucu vasitə üçün rəfdən ötrü olan dəliyi təmizləmək.

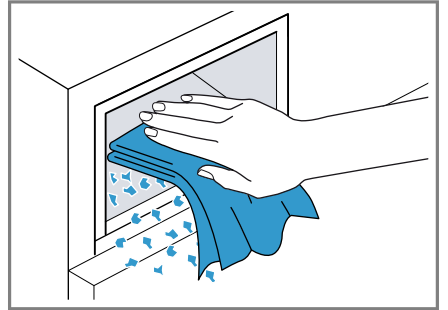

7. Yuyucu vasitə siyirtməsinə yerinə itələmək.

### 17.3 Qələvi nasosunu təmizləmək

Qələvi nasosunu müntəzəm olaraq təmizləyin, ən azı ildə bir dəfə, həm də maneələr zamanı, məs. tutulmalar və ya klapın küyləri zamanı.

#### Qələvi nasosunu boşaltmaq

1. Su kranını bağlayın.
2. Cihazı söndürün.  
→ "Cihazı söndürmək", Səhifə 32
3. Cihazın şəbəkə ştekerini cərəyan şəbəkəsindən ayırmaq.

4. Texniki xidmət klapanını açaraq qaldırıp götürmək.

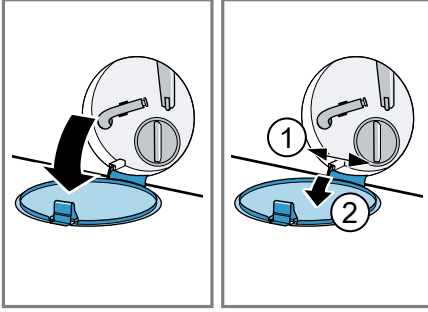

5. Kifayət qədər böyük bir ləyəni dəliyin altına itələmək.

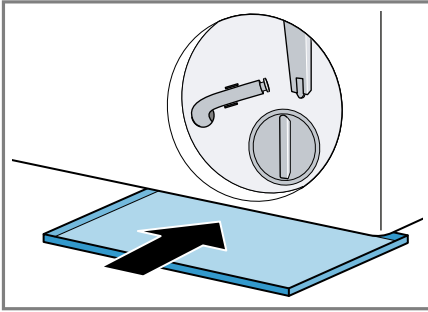

6. Boşaltma şlanqını tutacağından götürmək.

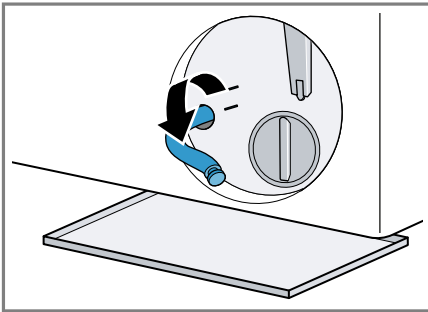

7. **⚠ EHTİYATLI OL - Qızdırma riski!** Yuma zamanı yumaq üçün qələvi məhlulu yüksək temperatura malik olur.  
► Yumaq üçün qələvi məhluluna toxunmamaq.  
Yuma qələvisini ləyənə axıtmaq üçün kilid qapağını çəkib çıxartmaq.

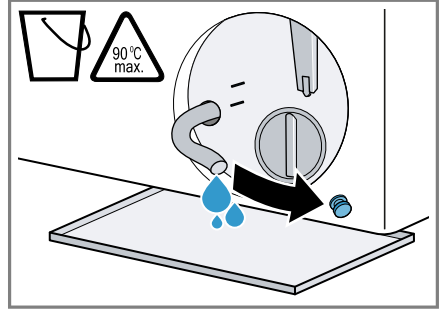

8. Kilid qapağını üstədən sıxmaq.

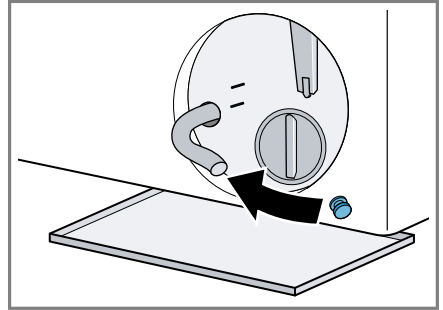

9. Boşaltma şlanqını tutacağına klemləmək.

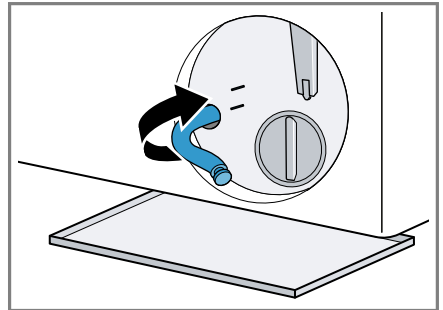

## Qələvi nasosunu təmizləmək

**Tələb:** Qələvi nasosu boşdur.

→ *Səhifə 36*

1. Qələvi nasosunda hələ də qalığı suyu qala biləcəyindən, nasos qapağını ehtiyatla çölə tərəf burub fırlatmaq.
  - Kəbub kirlənmələr səbəbi ilə nasos gövdəsindəki filtr patronu möhkəm tutula bilər. Kirlənmələri həll etmək filtr patronunu götürmək.

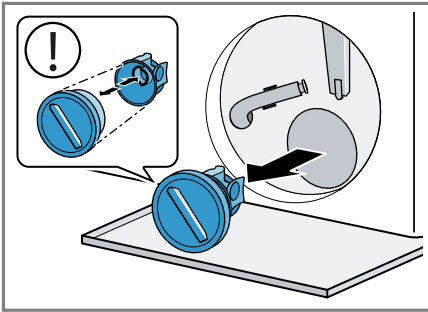

2. Nasos qapağının və nasos gövdəsinin içini, yivini təmizləmək.

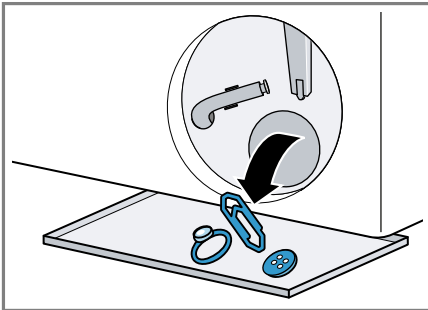

Nasos qapağı, təmizləmək üçün bir-birindən ayrılabilən iki konstruktiv hissədən ibarətdir.

3. Qələvi nasosunun qanadlı çarxının fırlana bilən olduğundan əmin olmaq.

4. Nasos qapağını yerinə oturtmaq.
  - Nasos qapağının konstruktiv hissələrinin düzgün montaj edildiyindən əmin olmaq.

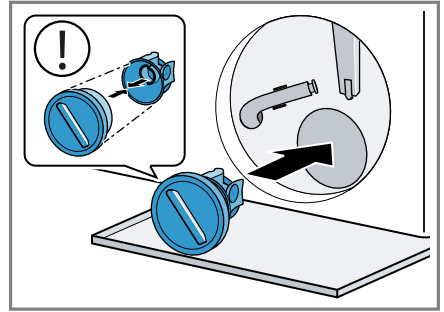

5. Nasos qapağını dirənənə qədər burub bağlamaq.

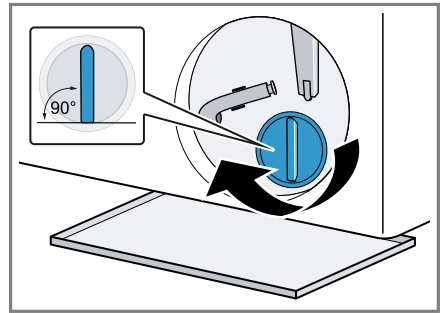

Nasos qapağının tutacağı şaquli vəziyyətdə durmalıdır.

6. Texniki xidmət klapanını yerinə oturdaraq bağlamaq.

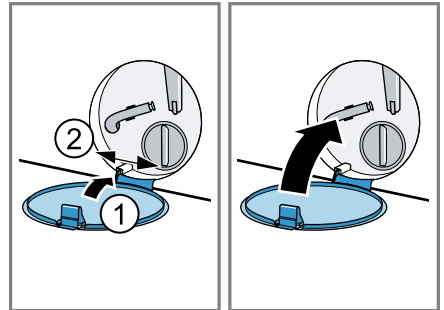

## **Növbəti yumadan öncə**

Növbəti yuma zamanı yuyucu vasitənin istifadəsiz şəkildə çıxış axınına axmasının qarşısını almaq üçün, qələvi nasosunu boşaltdıqdan sonra çölə pompalama üçün uyğun bir proqramı icra edin.

1. Su kranını açmaq.

2. Şəbəkə ştekerini keçirtmək.
3. Cihazı işə salmaq.
4. Bir litr suyu kamera II - yə doldurmaq.
5. Çölə pompalama üçün uyğun bir proqram seçin.  
→ *"Proqramlar", Səhifə 25*

## 18 Pozuntuları aradan qaldırmaq

Cihaznızdakı xırda xətaları özünüz aradan qaldıra bilərsiniz. Müştəri xidməti ilə əlaqə yaratmadan öncə problemlərin həlli haqqında məlumatdan istifadə edin. Bununla lazımsız xərclərin qarşısını ala bilərsiniz.

### XƏBƏRDARLIQ Elektrik şoku riski!

Qeyri-peşəkar təmir etdirmək təhlükəlidir.

- ▶ Cihazda yalnız bunun üçün təlim görmüş heyət təmir işləri apara bilər.
- ▶ Cihazınızın təmirində yalnız orijinal ehtiyat hissələrindən istifadə oluna bilər.
- ▶ Bu cihazın elektrik naqili zədələnmiş olarsa, istehsalçı, xidmət bölməsinin nümayəndəsi və ya başqa ixtisaslı mütəxəssis onu dəyişməlidir.

Xəta	Səbəb və aradan qaldırma
Ekran sönüb və  <b>Start / Reload</b> yanıb-sönür.	Enerjiyə qənaət rejimi aktivdir. ▶ İstənilən bir düyməni sıxın. ✓ Ekran yenidən işıqlanır.
"E:30 / -80"	Çıxış axını borusu və ya su çıxış axını şlanqı tutulub. ▶ Çıxış axını borusu və ya su çıxış axını şlanqını təmzləyin.
	Drenaj borusu və ya su çıxış axını şlanqı bükülüb və ya sıxılıb. ▶ Su çıxışı şlanqının bükülmədiyi, yaxud sıxılmadığından əmin olun.
	Su çıxış axını şlanqı çox hündürdən birləşdirilib. ▶ Su çıxış axını şlanqını maksimal olaraq 1 m hündürlükdə montaj edin.
	Su çıxış axını şlanqında yolverilməz uzantı təmir olunub. ▶ Su çıxış axını şlanqında yolverilməz uzantını kənarlaşdırın. → "Cihazı qoşmaq", Səhifə 14
	Qələvi nasosu tutulub ▶ → "Qələvi nasosunu təmizləmək", Səhifə 36
	Nasos qapağı bir-birinə dəqiq oturmayıb. ▶ Nasos qapağı dəqiq oturdun.
	Nasos qapağı tam şəkildə burulub vintlənməyib. ▶ Nasos qapağının cihaza dirəməyə qədər burulub vintləndiyindən əmin olun. Nasos qapağının tutacağı şaquli vəziyyətdə durmalıdır.
	Yuyucu vasitə dozajlaması çox yüksəkdir.



Xəta	Səbəb və aradan qaldırma
"E:30 / -80"	<ul style="list-style-type: none"> <li>▶ Təcili tədbir: Bir xörək qaşığı yumşaldıcını 0,5 litr suda qarışdıraraq həmin qarışığı sol kameraya doldurun (çöl geyimi, idman paltarları və tüklü parçalar üçün olmaz).</li> <li>▶ Eyni yüklənmə ilə növbəti yuma zamanı yuyucu vasitə miqdarını azaldın.</li> </ul>
"E:60 / -2B"	<p>Balansın pozulmasına nəzarət sistemi, çamaşırların qeyri-müntəzəm paylanması səbəbi ilə sıxmanı dayandırmışdır.</p> <ul style="list-style-type: none"> <li>▶ Çamaşırları barabanda yenidən paylayın.</li> </ul> <p><b>Qeyd:</b> Kiçik və böyük çamaşırları barabana mümkün qədər bir yerdə daxil edin. Sıxma zamanı müxtəlif ölçülü ayrı-ayrı çamaşırlar daha yaxşı paylanır.</p>
"E:30 / -10" və/və ya 	<p>Su təzyiqi aşağıdır. Artma mümkün deyil</p> <hr/> <p>Su giriş axınındakı xəlbir tutulub.</p> <ul style="list-style-type: none"> <li>▶ Su giriş axınındakı xəlbiri təmizləyin.</li> </ul> <hr/> <p>Su kranı da bağlıdır.</p> <ul style="list-style-type: none"> <li>▶ Su kranını açın.</li> </ul> <hr/> <p>Su giriş axını şlanqı bükülüb və ya sıxılıb.</p> <ul style="list-style-type: none"> <li>▶ Su giriş axını şlanqının bükülmədiyi və ya sıxılmadığından əmin olun.</li> </ul> <hr/> <p>Su səviyyəsini ölçmə sistemi defektdir.</p> <p><b>Qeyd:</b> Cihaz xəta bildirişi ilə bir çölə pompalama gedişi başladır.</p> <ol style="list-style-type: none"> <li>1. Öncə çölə pompalama gedişi bitənə qədər təq. 5 dəq. gözləyin.</li> <li>2. Xəta bildirişini sıfırlamaq üçün, cihazı söndürün.</li> <li>3. Cihazı yenidən işə salın.</li> <li>4. Əgər xəta bildirişi yenidən görünərsə, müştəri xidmətinə zəng edin. → "Müştəri xidməti", Səhifə 51</li> </ol>
"E:35 / -10"	<p>Su döşəmə ləyənindədir.</p> <ul style="list-style-type: none"> <li>▶ Su kranını bağlayın.</li> <li>▶ Müştəri xidmətinə zəng edin. → "Müştəri xidməti", Səhifə 51</li> </ul> <hr/> <p>Cihaz kip deyildir.</p> <ul style="list-style-type: none"> <li>▶ Su kranını bağlayın.</li> <li>▶ Müştəri xidmətinə zəng edin. → "Müştəri xidməti", Səhifə 51</li> </ul>

Xəta	Səbəb və aradan qaldırma
: yanıb sönür.	Gərginliyə nəzarət sistemi gərginliyin yolverilməz aşağı həddən düşməsinə aşkar edir. ▶ Qaldırma mümkün deyil. <b>Qeyd:</b> Gərginlik təminatı sabitləşdikdə proqram normal işləyir.
	Gərginliyin aşağı düşməsi proqramın uzadılmasına səbəb ola bilər. Artma mümkün deyil
☺ yanır.	Temperatur çox yüksəkdir. ▶ Temperatur aşağı düşənə qədər gözləyin. ▶ → "Proqramı dayandırmaq", Səhifə 32
	Su səviyyəsi çox yüksəkdir. ▶ Çölə pompalamaq üçün uyğun bir proqram seçin. → "Proqramlar", Səhifə 25
☺ yanıb sönür.	Qapı bağlanmayıb. ▶ Qapını bağlayın.
	Çamaşırlar qapıda ilişib qalıb. ▶ İlişib qalmış çamaşırları kənarlaşdırın.
"E:30/-20"	Yuyucu vasitə dozajlaması çox yüksəkdir. ▶ Eyni yüklənmə ilə növbəti yuma zamanı yuyucu vasitə miqdarını azaldın.
	Əlavə su içinə dldurulub. ▶ İstismar zamanı cihaza su əlavə etməyin.
	Magnit ventill defektdir. ▶ Müştəri xidmətinə zəng edin. → "Müştəri xidməti", Səhifə 51
Bütün digər xəta kodları.	Funksiya maneəsi ▶ Müştəri xidmətinə zəng edin. → "Müştəri xidməti", Səhifə 51
Cihaz işləmir.	Şəbəkəyə qoşulma xəttinin şəbəkə ştekeri taxılmayıb. ▶ Cihazı cərəyan şəbəkəsinə qoşun.
	Qoruyucu qutudakı qoruyucu avtomat söndürüb. ▶ Qoruyucu qutusundakı qoruyucunu yoxlayın.
	Cərəyan təchizatı kəsilib. ▶ Otaq işıqlandırılmasının və digər cihazların çalışıb-çalışmadığını yoxlayın.
Proqram başlamır.	▶ <b>Start / Reload</b> sıxılmayıb. ▶ ▶ <b>Start / Reload</b> -ni sıxın.

<b>Xəta</b>	<b>Səbəb və aradan qaldırma</b>
Proqram başlamır.	<p>Qapı bağlanmayıb.</p> <ul style="list-style-type: none"> <li>▶ Qapını bağlayın.</li> </ul> <hr/> <p>Uşaqlardan qorunma rejimi aktiv edilib.</p> <ul style="list-style-type: none"> <li>▶ Uşaqlardan qorunma rejimini deaktiv edin → "Uşaqlardan qorunma rejimini deaktiv etmək", Səhifə 33</li> </ul> <hr/> <p>🕒 <b>Ready In</b> aktiv edilib.</p> <ul style="list-style-type: none"> <li>▶ 🕒 <b>Ready In</b> aktiv edilib-edilmədiyini yoxlayın. → "Düymələr", Səhifə 23</li> </ul> <hr/> <p>Çamaşırıqlar qapıda ilişib qalıb.</p> <ul style="list-style-type: none"> <li>▶ İlişib qalmış çamaşırıqları kənarlaşdırın.</li> </ul>
Qapı açılmır.	<p>Temperatur çox yüksəkdir.</p> <ul style="list-style-type: none"> <li>▶ Temperatur aşağı düşənə qədər gözləyin.</li> <li>▶ Proqramı dayandırmaq. → "Proqramı dayandırmaq", Səhifə 32</li> </ul> <hr/> <p>Su səviyyəsi çox yüksəkdir.</p> <ul style="list-style-type: none"> <li>▶ Çölə pompalamaq üçün uyğun bir proqram seçin. → "Proqramlar", Səhifə 25</li> </ul> <hr/> <p>Cərəyan kəsilməsi.</p> <ul style="list-style-type: none"> <li>▶ Fövqəladə hallarda kiliddən çıxarılmı ilə açın. → "Fövqəladə hallarda kiliddən çıxarılmı", Səhifə 50</li> </ul>
Yuma qələvisi nasosla axıdılmır.	<p>Çıxış axını borusu və ya su çıxış axını şlanqı tutulub.</p> <ul style="list-style-type: none"> <li>▶ Çıxış axını borusu və ya su çıxış axını şlanqını təmizləyin.</li> </ul> <hr/> <p>Drenaj borusu və ya su çıxış axını şlanqı bükülüb və ya sıxılıb.</p> <ul style="list-style-type: none"> <li>▶ Su çıxışı şlanqının bükülmədiyini, yaxud sıxılmadığından əmin olun.</li> </ul> <hr/> <p>Qələvi nasosu tutulub</p> <ul style="list-style-type: none"> <li>▶ → "Qələvi nasosunu təmizləmək", Səhifə 36</li> </ul> <hr/> <p>Su çıxış axını şlanqı çox hündürdən birləşdirilib.</p> <ul style="list-style-type: none"> <li>▶ Su çıxış axını şlanqını maksimal olaraq 1 m hündürlükdə montaj edin.</li> </ul> <hr/> <p>Nasos qapağı bir-birinə dəqiq oturmayıb.</p> <ul style="list-style-type: none"> <li>▶ Nasos qapağı dəqiq oturdun.</li> </ul> <hr/> <p>Yuyucu vasitə dozajlaması çox yüksəkdir.</p>



<b>Xəta</b>	<b>Səbəb və aradan qaldırma</b>
Yuma qələvisi nasosla axıdılmır.	<ul style="list-style-type: none"><li>▶ Təcili tədbir: Bir xörək qaşığı yumşaldıcını 0,5 litr suda qarışdıraraq həmin qarışığı sol kameraya doldurun (çöl geyimi, idman paltarları və tüklü parçalar üçün olmaz).</li><li>▶ Eyni yüklənmə ilə növbəti yuma zamanı yuyucu vasitə miqdarını azaldın.</li></ul>
	Su çıxış axını şlanqında yolverilməz uzantı təmir olunub. <ul style="list-style-type: none"><li>▶ Su çıxış axını şlanqında yolverilməz uzantını kənarlaşdırın. → "Cihazı qoşmaq", Səhifə 14</li></ul>
	Nasos qapağı tam şəkildə burulub vintlənməyib. <ul style="list-style-type: none"><li>▶ Nasos qapağının cihaza dirənənə qədər burulub vintləndiyindən əmin olun. Nasos qapağının tutacağı şaquli vəziyyətdə durmalıdır.</li></ul>
Su daxil olmur. Yuyucu vasitə əlavə edilmir.	<p>▶ <b>Start / Reload</b> sıxılmayıb.</p> <p>▶ <b>Start / Reload</b>-ni sıxın.</p>
	Su giriş axınındakı xəlbir tutulub. <ul style="list-style-type: none"><li>▶ Su giriş axınındakı xəlbiri təmizləyin.</li></ul>
	Su kranı da bağlıdır. <ul style="list-style-type: none"><li>▶ Su kranını açın.</li></ul>
	Su giriş axını şlanqı bükülüb və ya sıxılıb. <ul style="list-style-type: none"><li>▶ Su giriş axını şlanqının bükülmədiyini və ya sıxılmadığından əmin olun.</li></ul>
Çoxsaylı yüngül sıxma.	<p>Balansın pozulmasına nəzarət sistemi çamaşırları çoxsaylı paylamaqla balans pozulmasını kompensasiya edir.</p> <p>▶ Xəta deyil - heç nə etmək lazım deyil.</p> <p><b>Qeyd:</b> Yükləmə zamanı kiçik və böyük çamaşırları barabana mümkün qədər bir yerdə daxil edin. Sıxma zamanı müxtəlif ölçülü ayrı-ayrı çamaşırlar daha yaxşı paylanır.</p>
Proqram müddəti yuma prosesi zamanı dəyişir.	Proqram gedişi elektron formada optimallaşdırılır. Bu proqram müddətinin dəyişməsinə səbəb ola bilər. <ul style="list-style-type: none"><li>▶ Xəta deyil - heç nə etmək lazım deyil.</li></ul>
	Balansın pozulmasına nəzarət sistemi çamaşırları çoxsaylı paylamaqla balans pozulmasını kompensasiya edir. <ul style="list-style-type: none"><li>▶ Xəta deyil - heç nə etmək lazım deyil.</li></ul>

<b>Xəta</b>	<b>Səbəb və aradan qaldırma</b>
Proqram müddəti yuma prosesi zamanı dəyişir.	<p><b>Qeyd:</b> Yükləmə zamanı kiçik və böyük çamaşırıları barabana mümkün qədər bir yerdə daxil edin. Sıxma zamanı müxtəlif ölçülü ayrı-ayrı çamaşırıları daha yaxşı paylanır.</p> <p>Çox yüksək köpük yaranması zamanı köpüyə nəzarət sistemi bir yaxalama gedişini işə salır.</p> <ul style="list-style-type: none"> <li>▶ Xəta deyil - heç nə etmək lazım deyil.</li> </ul>
Barabandakı su görsənir.	<p>Su görünən sahənin altındadır.</p> <ul style="list-style-type: none"> <li>▶ Xəta deyil - heç nə etmək lazım deyil.</li> <li>▶ İstismar zamanı cihaza su əlavə etməyin.</li> </ul>
Proqramın başlamasından sonra baraban sət itələmələrlə hərəkət edir.	<p>Səbəbi daxili mühərrik testidir.</p> <ul style="list-style-type: none"> <li>▶ Xəta deyil - heç nə etmək lazım deyil.</li> </ul>
⊗kəmasında qalıq su vardır.	<p>⊗kəmasında dəyişdirilən başlıq tutulmuşdur.</p> <ul style="list-style-type: none"> <li>▶ → "Yuyucu vasitə üçün rəfi təmizləmək", Səhifə 35</li> </ul>
Sıxma zamanı cihazın titrəmələri və hərəkəti.	<p>Cihaz dəqiq şəkildə düzgün yerləşdirilməyib.</p> <ul style="list-style-type: none"> <li>▶ → "Cihazı düz yerləşdirmək", Səhifə 15</li> </ul> <p>Cihazın ayaqları sabitlənməyib.</p> <ul style="list-style-type: none"> <li>▶ Cihazın ayaqlarını sabitləyin.</li> <li>→ "Cihazı düz yerləşdirmək", Səhifə 15</li> </ul> <p>Nəqliyyat bərkidiciləri kənarlaşdırılmayıb.</p> <ul style="list-style-type: none"> <li>▶ → "Nəqliyyat bərkidicilərini kənarlaşdırmaq", Səhifə 13.</li> </ul>
Baraban fırlanmır, su daxil olmur.	<p>Yüklənmə tanınması aktivdir.</p> <ul style="list-style-type: none"> <li>▶ Xəta deyil, heç nə etmək lazım deyil.</li> </ul> <p><b>Qeyd:</b> Yüklənmə tanınması 2 dəqiqəyə qədər davam edə bilər.</p>
Güclü köpük yaranması.	<p>Yuyucu vasitə dozajlaması çox yüksəkdir.</p> <ul style="list-style-type: none"> <li>▶ Təcili tədbir: Bir xörək qaşığı yumşaldıcıni 0,5 litr suda qarışdıraraq həmin qarışığı sol kameraya doldurun (çöl geyimi, idman paltarları və tüklü parçalar üçün olmaz).</li> <li>▶ Eyni yüklənmə ilə növbəti yuma zamanı yuyucu vasitə miqdarını azaldın.</li> </ul>
Sıxmanın yüksək fırlanma sayı əldə olunmur.	<p>Daha aşağı sıxmanın fırlanma sayı qurulmuşdur.</p> <ul style="list-style-type: none"> <li>▶ Növbəti yuma gedişi zamanı daha yüksək sıxmanın fırlanma sayını qurun.</li> </ul>

 **Easy Iron** aktiv edilib.

<b>Xəta</b>	<b>Səbəb və aradan qaldırma</b>
Sıxmanın yüksək fırlanma sayı əldə olunmur.	<ul style="list-style-type: none"><li>▶ Parça növü üçün uyğun proqramı seçin.</li></ul> <p>Balansın pozulmasına nəzarət sistemi balansın pozulmasını sıxmanın azaldılmış fırlanma sayı ilə bərabərləşdirir.</p> <ul style="list-style-type: none"><li>▶ Çamaşırları barabanda yenidən paylayın.</li></ul> <p><b>Qeyd:</b> Kiçik və böyük çamaşırları barabana mümkün qədər bir yerdə daxil edin. Sıxma zamanı müxtəlif ölçülü ayrı-ayrı çamaşırlar daha yaxşı paylanır.</p> <ul style="list-style-type: none"><li>▶ <b>Spin</b>proqramını başladın.</li></ul>
Proqramı sıxma başlamır.	<p>Çıxış axını borusu və ya su çıxış axını şlanqı tutulub.</p> <ul style="list-style-type: none"><li>▶ Çıxış axını borusu və ya su çıxış axını şlanqını təmzləyin.</li></ul> <p>Drenaj borusu və ya su çıxış axını şlanqı bükülüb və ya sıxılıb.</p> <ul style="list-style-type: none"><li>▶ Su çıxışı şlanqının bükülmədiyi, yaxud sıxılmadığından əmin olun.</li></ul> <p>Balansın pozulmasına nəzarət sistemi, çamaşırların qeyri-müntəzəm paylanması səbəbi ilə sıxmanı dayandırmışdır.</p> <ul style="list-style-type: none"><li>▶ Çamaşırları barabanda yenidən paylayın.</li></ul> <p><b>Qeyd:</b> Kiçik və böyük çamaşırları barabana mümkün qədər bir yerdə daxil edin. Sıxma zamanı müxtəlif ölçülü ayrı-ayrı çamaşırlar daha yaxşı paylanır.</p> <ul style="list-style-type: none"><li>▶ <b>Spin</b>proqramını başladın.</li></ul>
Xışiltılı, fışiltılı küy.	<p>Su təzyiq altında yuyucu vasitə siyirtməsinə verilir.</p> <ul style="list-style-type: none"><li>▶ Xəta deyil - normal çalışma küyü.</li></ul>
Sıxma zamanı yüksək küylər.	<p>Cihaz dəqiq şəkildə düzgün yerləşdirilməyib.</p> <ul style="list-style-type: none"><li>▶ → "<i>Cihazı düz yerləşdirmək</i>", <i>Səhifə 15</i></li></ul> <p>Cihazın ayaqları sabitlənməyib.</p> <ul style="list-style-type: none"><li>▶ Cihazın ayaqlarını sabitləyin. → "<i>Cihazı düz yerləşdirmək</i>", <i>Səhifə 15</i></li></ul> <p>Nəqliyyat bərkidiciləri kənarlaşdırılmayıb.</p> <ul style="list-style-type: none"><li>▶ → "<i>Nəqliyyat bərkidicilərini kənarlaşdırmaq</i>", <i>Səhifə 13</i>.</li></ul>
Qələvi nasosunda klapan küyləri, gumbultu.	<p>Qələvi nasosuna yad cisimlər düşüb.</p> <ul style="list-style-type: none"><li>▶ → "<i>Qələvi nasosunu təmizləmək</i>", <i>Səhifə 36</i></li></ul>
Cızırtılı, ritmik sorma səsi.	<p>Qələvi nasosu aktivdir, yuma qələvisi çölə pompalanır.</p> <ul style="list-style-type: none"><li>▶ Xəta deyil - normal çalışma küyü.</li></ul>

<b>Xəta</b>	<b>Səbəb və aradan qaldırma</b>
Qırış yaranması.	Sıxmanın fırlanma sayı çox yüksəkdir. ▶ Növbəti yuma gedişi zamanı daha aşağı sıxmanın fırlanma sayını qurun.
	Yüklənmə miqdarı çox yüksəkdir. ▶ Növbəti yuma gedişi zamanı yüklənmə miqdarını azaldın.
	Parça növü üçün uyğun olmayan proqram qurulub. ▶ Parça növü üçün uyğun proqramı seçin.
Yuyucu vasitə və ya yumşaldıcı manşetdən damır və qapıda və ya manşet qatında yığılır.	Yuyucu vasitə siyirtməsində həddən artıq çox yuyucu vasitə/yumşaldıcı. ▶ Maye yuyucu vasitə və yumşaldıcını dozajlayarkən yuyucu vasitə siyirtməsindəki işarələnməyə diqqət yetirin və ondan artıq dozajlamayın.
Sıxma nəticəsi qənaətbəxş deyil. Çamaşırlar çox yaş / çox nəmdir.	Daha aşağı sıxmanın fırlanma sayı qurulmuşdur. ▶ Növbəti yuma gedişi zamanı daha yüksək sıxmanın fırlanma sayını qurun. ▶ <b>Spin</b> proqramını başladın.
	 <b>Easy Iron</b> aktiv edilib. ▶ Parça növü üçün uyğun proqramı seçin.
	Çıxış axını borusu və ya su çıxış axını şlanqı tutulub. ▶ Çıxış axını borusu və ya su çıxış axını şlanqını təmzləyin.
	Drenaj borusu və ya su çıxış axını şlanqı bükülüb və ya sıxılıb. ▶ Su çıxışı şlanqının bükülmədiyi, yaxud sıxılmadığından əmin olun.
	Balansın pozulmasına nəzarət sistemi, çamaşırların qeyri-müntəzəm paylanması səbəbi ilə sıxmanı dayandırmışdır. ▶ Çamaşırları barabanda yenidən paylayın.
	<b>Qeyd:</b> Kiçik və böyük çamaşırları barabana mümkün qədər bir yerdə daxil edin. Sıxma zamanı müxtəlif ölçülü ayrı-ayrı çamaşırlar daha yaxşı paylanır. ▶ <b>Spin</b> proqramını başladın.
	Balansın pozulmasına nəzarət sistemi balansın pozulmasını sıxmanın azaldılmış fırlanma sayı ilə bərabərləşdirir. ▶ Çamaşırları barabanda yenidən paylayın.

<b>Xəta</b>	<b>Səbəb və aradan qaldırma</b>
Sıxma nəticəsi qənaətbəxş deyil. Çamaşırlar çox yaş / çox nəmdir.	<b>Qeyd:</b> Kiçik və böyük çamaşırları barabana mümkün qədər bir yerdə daxil edin. Sıxma zamanı müxtəlif ölçülü ayrı-ayrı çamaşırlar daha yaxşı paylanır. ▶ <b>Spin</b> proqramını başladın.
Nəm çamaşırlarda yuyucu vasitə qalıqları.	Yuyucu vasitələrin tərkibində, su ilə həll olmayaraq çamaşırlarda yığılıb qalan maddələr ola bilər. ▶ Proqramı başladın <b>Rinse</b>  .
Quru çamaşırlarda yuyucu vasitə qalıqları.	Yuyucu vasitələrin tərkibində, su ilə həll olmayaraq çamaşırlarda yığılıb qalan maddələr ola bilər. ▶ Yuma və qurutmadan sonra çamaşırları fırça ilə təmizləyin.
Su giriş axını şlanqından su axır.	Su giriş axını şlanqı düzgün / möhkəm birləşdirilməyib. 1. Su giriş axını şlanqını düzgün / möhkəm birləşdirin. → <i>"Su giriş axını şlanqını cihaza birləşdirmək", Səhifə 14</i> 2. Vint birləşməsini möhkəm sıxın.
Su çıxış axını şlanqından su axır.	Su çıxış axını şlanqı zədələnmişdir. ▶ Zədələnmiş su çıxış axını şlanqını dəyişin. Su çıxış axını şlanqı düzgün / möhkəm birləşdirilməyib. ▶ Su çıxış axını şlanqını düzgün / möhkəm birləşdirin. → <i>"Birləşmə növləri su çıxış axını", Səhifə 14</i>
Cihazda qoxular yaranmışdır.	Rütubət və yuyucu vasitə qalıqları bakteriyaların yaranmasına şərait yarada bilər. ▶ → <i>"Barabanı təmizləmək", Səhifə 35</i> ▶ Əgər cihazdan istifadə etməsəniz, qapını və yuyucu vasitə siyirtməsini açıq saxlayın ki, qalıq suyu damcılıya bilsin.
Parçaların üstündə  <b>Steam</b> proqramı bitdikdən sonra nəm ləkələr yaranıb.	Barabandan və ya qapıdan damlayan su damcıları parçaları yüngül nəmləndiriblər. Dancılar ya kondensasiya olunmuş buxardan, ya da öncəki yuma proqramının qalıq rütubətindən qaynaqlanırlar. ▶ Parçaları ütüləyin, yaxud da qurumaları üçün onları asın.
Yumşaq yaxalayıcı yuyucu vasitə siyirməsində qalır.	Seçilmiş proqram üçün yumşaq yaxalama nəzərdə tutulmayıb. ▶ Yumazdan öncə, seçilmiş proqram üçün yumşaq yaxalamanın nəzərdə tutulub-tutulmadığını yoxlayın. → <i>"Proqramlar", Səhifə 25</i>



---

<b>Xəta</b>	<b>Səbəb və aradan qaldırma</b>
Qapının altından su sızır.	Qapı və ya petlədə olan kir, kipliyin pozulmasına səbəb olur. ▶ Qapı və ya petləri təmizləyin.

---

## 18.1 Fövqəladə hallarda kiliddən çıxarılma

### Qapını kiliddən çıxarmaq

**Tələb:** Qələvi nasosu boşdur.

→ *Səhifə 36*

1. **DIQQƏT!** Axıb gedən su maddi zərərlərə səbəb ola bilər.
- ▶ Şüşədən su görünürsə qapını açmaq olmaz.

Fövqəladə hallarda kiliddən çıxarılmanı bir alətlə aşağıya doğru çəkərək boşlamaq lazımdır.

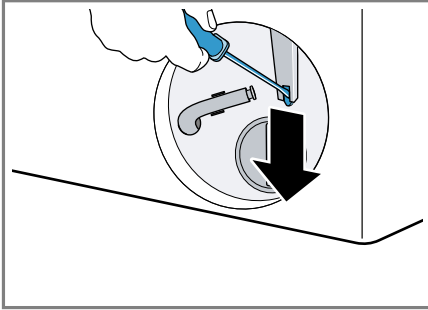

- ✓ Qapı kilidi kiliddən çıxıb.
2. Texniki xidmət klapanını yerinə oturdaraq dəliyinə keçirtmək.
3. Texniki xidmət klapanını bağlamaq.

## 19 Daşınma, saxlanma və utliziya

### 19.1 Cihazı demontaj etmək

1. Su kranını bağlayın.
2. Su giriş axını şlanqını boşaltmaq.
3. Cihazı söndürün.  
→ *"Cihazı söndürmək", Səhifə 32*
4. Cihazın şəbəkə ştekerini çəkmək.
5. Yuma qələvisini açıb buraxmaq.  
→ *"Qələvi nasosunu təmizləmək", Səhifə 36*

6. Şlanqları demontaj etmək.

### 19.2 Nəqliyyat bərkidicilərini yerinə oturtmaq

Nəqliyyat zədələrindən qaçınmaq üçün, cihazı daşımazdan öncə nəqliyyat bərkidiciləri ilə bərkidin.

1. 4 ədəd örtük qapağını bir vintaçanla kənarlaşdırmaq.

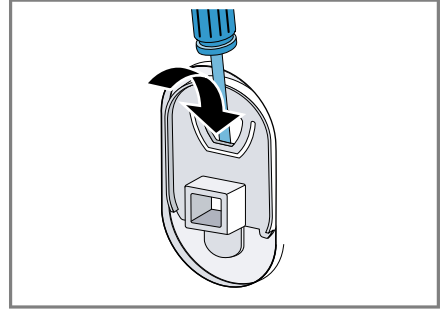

Örtük qapağını qoruyub saxlayın.

2. 4 ədəd nəqliyyat bərkidicisini yerinə oturtmaq.

→ *"Nəqliyyat bərkidicilərini kənarlaşdırmaq", Səhifə 13*

### 19.3 Cihazı bir daha işə salmaq.

- ▶ Digər məlumatlar üçün  
→ *"Yerləşdirmə və Birləşdirmə", Səhifə 12* və  
→ *"Boş yuma gedişini başlatmaq.", Səhifə 19*bax.

## 19.4 Köhnə cihazın utilizasiyası

Ərtaf mühit üçün zişansız utilizasiya ilə qiymətli xammallar təkrar istifadə oluna bilər.

### XƏBƏRDARLIQ

#### Sağlamlığa ziyan vurma riski!

Uşaqlar cihazın içində bağlanaraq həyatlarını təhlükəyə ata bilərlər.

- ▶ Cihazı, qapının açılmasını maneə yaradacaq və ya qarşısını alacaq bir qapı arxasına quraşdırmayın.
- ▶ istismardan çıxarılmış cihazlarda, şəbəkə naqilinin ştepselini çıxarın, sonra şəbəkə naqilini kəsin və bundan sonra cihazın qapısı bağlanmaması üçün onun kilidini məhv edin.

1. Şəbəkə bağlantısının şəbəkə ştepselini çəkin.
2. Şəbəkə naqilini kəsin.
3. Cihazı ətraf-mühitə uyğun şəkildə utilizasiya etməli.

Cari utilizasiya yolları haqqında məlumatları rəsmi dilerinizdən, eləcə də icma və ya şəhər administrasiyasından əldə edə bilərsiniz.



Bu avadanlıq elektrik və elektron avadanlıqlar üzrə 2012/19/EU Avropa Direktivinə (tullantıların elektrik və elektron avadanlıq – WEEE) uyğun olaraq xarakterizə olunur. Direktiv Avropa Birliyi üzrə köhnə cihazların geri toplanması və təkrar istifadəsi üçün çərçivəni müəyyən edir.

## 20 Müştəri xidməti

Ölkənizdə olan zəmanət müddəti və zəmanət şərtlərinə dair ətraflı məlumatı müştəri xidmətimizdən, dilerinizən və ya veb səhifəmizdən əldə edə bilərsiniz.

Müştəri xidməti ilə əlaqə saxlayan zaman cihazın istehsal nömrəsinə (E-Nr.) və hazırlanma nömrəsinə (FD-Nr.) ehtiyacınız olacaq.

Müştəri xidmətinin əlaqə məlumatı əlavə olunmuş Müştəri Xidmətləri jurnalında və ya veb saytımızda əldə bilərsiniz.

### 20.1 Artikel nömrəsi (E-Nr.) və zavod seriya nömrəsi (FD-Nr.)

Cihazın istehsal nömrəsini (E-Nr.) və hazırlanma nömrəsini (FD-Nr.) cihazın növ tablosundan əldə edə bilərsiniz. Tip lövhəsi modeldən asılı olaraq yerləşir:

- qapının içəri tərəfində.
- Texniki qulluq klapanının içəri tərəfində
- cihazın arxa tərəfində

Cihazınızın məlumatlarını və müştəri xidmətinin telefon nömrəsini tez bir zamanda tapmaq üçün qeyd edə bilərsiniz.

### 20.2 AQUA-STOP zəmanəti

Alqı-satqı müqaviləsinə əsasən satıcıya qarşı zəmanət iddialarından əlavə, istehsalçı zəmanətdə də aşağıdakı şərtlərlə ziyan üçün xərcləri qarşılayır.

- Bizim Aqua-Stop sisteminin xətası ilə su qəzası baş verərsə biz şəxsi istifadə zədələrini şəxsi istifadəyə yazırıq. Suyun mühafizəsini təmin etmək üçün cihaz elektrik enerjisinə qoşulmalıdır.







## az Müştəri xidməti

- Məsuliyyət zəmanəti cihazın bütün xidmət dövründə etibarlıdır.
- Zəmanət tələbinə görə Aqua-Stop ilə cihaz bizim təlimatımıza əsasən yerləşdirilib və bərkidilib, o, həmçinin peşəkarca quraşdırılmış Aqua-Stop uzatmasını (orijinal hissələr) əhatə edir. Bizim zəmanətimiz krana birləşdirilmiş Aqua-Stop bağlantısına qədər qüsurlu vəziyyətdə olan təchizat xətləri və ya armaturları əhatə etmir.
- Ümumilikdə Aqua-Stop-a malik cihazları fəaliyyət zamanı yoxlamağa və ya su kranını bağliyaraq onu qorumağa ehtiyac yoxdur. Mənzildə uzun müddət olmama nəticəsində məsələn, çox həftəlik məzuniyyət zamanı su kranı bağlanmalıdır.

## 21 Təxminən istifadə miqdarları

Verilmiş istismar qiymətləri təqribi məlumatlardır.

Qiymətlər suyun təzyiqindən, suyun sərtliyindən, su giriş axını temperaturundan, otaq temperaturundan, çamaşır növündən, çamaşır miqdarından və kirliliyindən, istifadə olunan yuyucu vasitədən, şəbəkə gərginliyindəki artıb-azalmalardan və seçilmiş parametrlərdən asılı olaraq, verilmiş qiymətlərdən yayınır.

Proqram	Temperatur ( C )	Yüklənmə (kq)	Enerji sərfiyyatı (kVs) <sup>1</sup>	Su sərfiyyatı (l) <sup>1</sup>	Proqram müddəti (saat:dəq) <sup>1</sup>
Cottons 	20	10,0	0,350	88,0	3:15
Cottons 	40	10,0	1,200	88,0	3:15
Cottons 	60	10,0	1,450	88,0	3:15
Easy Care 	40	4,0	0,770	62,0	2:29
Mix 	40	4,0	0,620	42,0	1:00
Delicates / Silk 	30	2,0	0,210	36,0	0:39
Wool 	30	2,0	0,250	48,0	0:40

<sup>1</sup> IEC60456 standartının qüvvədə olan versiyasına əsasən əldə olunmuş qiymətlər

## 22 Texniki məlumatlar

Cihazın hündürlüyü	84,5 sm
Cihazın eni	59,8 sm
Cihazın dərinliyi	58,8 sm
Bağlı qapı ilə cihaz dərinliyi	63,2 sm
Açıq qapı ilə cihaz dərinliyi	104,9 sm
Çəki	75,5 kq
Maksimal yüklənmə miqdarı	10,0 kq
Şəbəkə gərginliyi	220-240 V, 50-60 Hz

 Minimal quraşdırma qoruma qurğusu	10 A
Nominal güc	2300 Vt
Su təzyiqi	<ul style="list-style-type: none"> <li>■ Minimal: 100 kPa (1 bar)</li> <li>■ Maksimal: 1000 kPa (10 bar)</li> </ul>
Su giriş axını şlanqının uzunluğu	150 sm
Su çıxış axını şlanqının uzunluğu	150 sm
Şəbəkə qoşulma xəttinin uzunluğu	160 sm







## Thank you for buying a Bosch Home Appliance!

Register your new device on MyBosch now and profit directly from:

- Expert tips & tricks for your appliance
- Warranty extension options
- Discounts for accessories & spare-parts
- Digital manual and all appliance data at hand
- Easy access to Bosch Home Appliances Service

Free and easy registration – also on mobile phones:

**[www.bosch-home.com/welcome](http://www.bosch-home.com/welcome)**



## Looking for help? You'll find it here.

Expert advice for your Bosch home appliances, help with problems or a repair from Bosch experts.

Find out everything about the many ways Bosch can support you:

**[www.bosch-home.com/service](http://www.bosch-home.com/service)**

Contact data of all countries are listed in the attached service directory.

**BSH Hausgeräte GmbH**

Carl-Wery-Straße 34

81739 München, GERMANY

[www.bosch-home.com](http://www.bosch-home.com)

A Bosch Company



**9001817308** (021219)

az