

# SIEMENS

## Práčka

WG56B2A0CS

sk Návod na používanie a pokyny na inštaláciu



Register your product on My Siemens and discover exclusive services and offers.

[siemens-home.bsh-group.com/welcome](https://siemens-home.bsh-group.com/welcome)

The future moving in.

Siemens Home Appliances

Ďalšie informácie nájdete v Digitálnej používateľskej príručke.



## Obsah

<b>1 Bezpečnosť.....</b>	<b>4</b>	<b>8 Tlačidlá .....</b>	<b>24</b>
1.1 Všeobecné upozornenia .....	4	<b>9 Programy .....</b>	<b>27</b>
1.2 Používanie v súlade s určením.....	4	<b>10 Príslušenstvo .....</b>	<b>31</b>
1.3 Obmedzenie skupiny používateľov .....	4	<b>11 Bielizeň .....</b>	<b>31</b>
1.4 Bezpečná inštalácia .....	5	11.1 Príprava bielizne .....	31
1.5 Bezpečné používanie .....	7	<b>12 Pracie a ošetrovacie programy .....</b>	<b>31</b>
1.6 Bezpečné čistenie a údržba.....	9	<b>13 Základná obsluha.....</b>	<b>32</b>
<b>2 Zabránenie vecným škodám ....</b>	<b>10</b>	13.1 Zapnite spotrebič .....	32
<b>3 Ochrana životného prostredia a šetrenie .....</b>	<b>11</b>	13.2 Nastavenie programu.....	32
3.1 Likvidácia obalu.....	11	13.3 Prispôsobenie nastavení programu.....	32
3.2 Šetrenie energie a zdrojov .....	11	13.4 Uloženie nastavení programu .....	33
3.3 Energeticky úsporný režim.....	11	13.5 Vložte bielizeň.....	33
<b>4 Umiestnenie a pripojenie.....</b>	<b>12</b>	13.6 Plnenie pracích a ošetrovacích prostriedkov.....	33
4.1 Vybalenie spotrebiča.....	12	13.7 Spustenie programu.....	33
4.2 Obsah dodávky .....	12	13.8 Namáčanie bielizne .....	34
4.3 Požiadavky na miesto inštalácie .....	12	13.9 Doplnenie bielizne .....	34
4.4 Odstránenie prepravných poistiek .....	13	13.10 Zrušenie programu.....	34
4.5 Pripojenie spotrebiča .....	14	13.11 Pokračovanie programu pri Stop plákania .....	34
4.6 Vyrovnanie spotrebiča.....	15	13.12 Vybratie bielizne .....	34
<b>5 Oboznámenie sa .....</b>	<b>17</b>	13.13 Uvedte spotrebič do stavu pohotovostného režimu (standby) .....	34
5.1 Spotrebič .....	17	<b>14 Detská poistka.....</b>	<b>35</b>
5.2 Zásuvka na prací prostriedok.....	17	14.1 Aktivovanie detskej poistky ...	35
5.3 Ovládací panel .....	18	14.2 Deaktivovanie detskej poistky.....	35
5.4 Logika ovládania .....	18		
<b>6 Pred prvým použitím.....</b>	<b>20</b>		
6.1 Spustenie prania naprázdno ...	20		
<b>7 Displej.....</b>	<b>21</b>		

<b>15 Inteligentný dávkovací systém</b> .....	<b>35</b>	<b>21 Preprava, skladovanie a likvidácia</b> .....	<b>60</b>
15.1 Spustenie programu s inteligentným dávkovacím systémom .....	35	21.1 Demontáž spotrebiča .....	60
15.2 Naplnenie dávkovacieho zásobníka .....	36	21.2 Vloženie prepravných poistiek .....	60
15.3 Obsah dávkovacieho zásobníka .....	37	21.3 Opätovné uvedenie spotrebiča do prevádzky.....	60
15.4 Základná dávka.....	37	21.4 Likvidácia starého spotrebiča.....	61
<b>16 Home Connect</b> .....	<b>37</b>	<b>22 Zákaznícky servis</b> .....	<b>61</b>
16.1 Nastavenie aplikácie Home Connect .....	38	22.1 Číslo výrobku (E-Nr.), výrobné číslo (FD) a sériové číslo (Z-Nr.).....	61
16.2 Nastavenie Home Connect ...	38	22.2 Záruka AQUA STOP.....	62
16.3 Menu Home Connect .....	38	<b>23 Hodnoty spotreby</b> .....	<b>63</b>
16.4 Aktivovanie Wi-Fi na spotrebiči.....	38	<b>24 Technické údaje</b> .....	<b>64</b>
16.5 Deaktivovanie Wi-Fi na spotrebiči.....	39	24.1 Informácie k voľne dostupnému softvéru a open source softvéru.....	64
16.6 Zrušenie nastavení siete spotrebiča.....	39	<b>25 Vyhlásenie o zhode</b> .....	<b>65</b>
16.7 Štart na diaľku .....	39		
16.8 Diagnostika na diaľku.....	39		
16.9 Ochrana osobných údajov ...	39		
<b>17 Základné nastavenia</b> .....	<b>41</b>		
17.1 Prehľad základných nastavení .....	41		
17.2 Zmena základných nastavení.....	42		
<b>18 Počítadlo programov</b> .....	<b>42</b>		
18.1 Vyvolanie počítadla programov.....	42		
<b>19 Čistenie a údržba</b> .....	<b>42</b>		
19.1 Čistenie bubna .....	42		
19.2 Čistenie zásuvky na pracie prostriedky.....	42		
19.3 Čistenie vypúšťacieho čerpadla.....	44		
19.4 Čistenie vstupného otvoru v gumovej manžete .....	47		
<b>20 Odstránenie porúch</b> .....	<b>48</b>		
20.1 Núdzové odblokovanie.....	60		



# 1 Bezpečnosť

Dodržiavajte nasledujúce bezpečnostné upozornenia.

## 1.1 Všeobecné upozornenia



- Starostlivo si prečítajte tento návod.
- Návod, ako aj ďalšie informácie o produkte uschovajte pre neskoršie použitie alebo ďalšieho majiteľa.
- Nepripájajte spotrebič, ak došlo k poškodeniu počas prepravy.

## 1.2 Používanie v súlade s určením

Tento spotrebič používajte len:

- na pranie textílií, ktoré sa dajú prať v práčke a vlny, ktoré sa môžu prať ručne podľa etikety so symbolmi ošetrovania.
- s vodou z vodovodu a bežnými pracími a ošetrovacími prostriedkami na použitie v práčke.
- v súkromných domácnostiach a v uzavretých priestoroch domáceho prostredia.
- maximálne do výšky 4000 m nad morom.

## 1.3 Obmedzenie skupiny používateľov

Tento spotrebič môžu používať deti staršie ako 8 rokov a osoby so zníženými fyzickými, sensorickými alebo mentálnymi schopnosťami alebo osoby s nedostatočnými skúsenosťami a/alebo vedomosťami iba vtedy, ak sú pod dozorom alebo ak boli poučené o bezpečnom používaní spotrebiča a nebezpečenstiev, ktoré z neho vyplývajú.

Deti sa so spotrebičom nesmú hrať.

Čistenie ani používateľskú údržbu nesmú vykonávať deti bez dozoru.

Deti do 3 rokov a domáce zvieratá držte mimo dosahu spotrebiča.

## 1.4 Bezpečná inštalácia

### **⚠ VAROVANIE – Riziko zásahu elektrickým prúdom!**

Neodborná inštalácia je nebezpečná.

- ▶ Spotrebič pripojte a prevádzkujte len podľa údajov na výrobnom štítku.
- ▶ Spotrebič sa smie pripojiť len k sieti so striedavým prúdom cez uzemnenú zásuvku nainštalovanú podľa predpisov.
- ▶ V elektroinštalácii domácnosti musí byť podľa predpisov nainštalovaný systém ochranného vodiča. Inštalácia musí mať dostatočne veľký prierez vodiča.
- ▶ Pri použití prúdového chrániča použite len typ s označením .
- ▶ Nikdy spotrebič nenapájajte cez externý spínací mechanizmus, napr. spínacie hodiny alebo diaľkové ovládanie.
- ▶ Keď je spotrebič zabudovaný, sieťová zástrčka sieťového prívodného vedenia musí byť voľne prístupná alebo ak voľný prístup nie je možný, musí sa v pevne uloženej elektrickej inštalácii namontovať rozdeľovacie zariadenie so všetkými pólmi podľa ustanovení o inštalácii.
- ▶ Pri inštalácii spotrebiča sa uistite, že napájací kábel nie je zasunutý alebo poškodený.

Poškodená izolácia sieťového prívodného vedenia je nebezpečná.

- ▶ Sieťové prívodné vedenie sa nikdy nesmie dostať do kontaktu s horúcimi časťami spotrebiča alebo tepelnými zdrojmi.
- ▶ Sieťové prívodné vedenie sa nikdy nesmie dostať do kontaktu s ostrými špicami alebo hranami.
- ▶ Nikdy neohýbajte, nestláčajte ani nevymieňajte sieťové prívodné vedenie.

### **⚠ VAROVANIE – Riziko požiaru!**

Použitie predlžovacieho napájacieho kábla a nepovolených adaptérov je nebezpečné.

- ▶ Nepoužívajte predlžovacie káble ani viacnásobné zásuvky.
- ▶ Používajte iba adaptéry a sieťové káble schválené výrobcom.
- ▶ Ak je sieťový kábel príliš krátky a nie je dostupný žiadny dlhší sieťový kábel, kontaktujte elektropredajňu a prispôbte domovú inštaláciu.

### **⚠ VAROVANIE – Riziko poranenia!**

Vysoká hmotnosť spotrebiča môže spôsobiť zranenie pri zdvíhaní.

- ▶ Spotrebič nedvíhajte sami.

Keď sa spotrebič nevhodne nainštaluje do veže pozostávajúcej z kombinácie práčky a sušičky, môže spadnúť.

- ▶ Sušičku postavte na práčku výlučne pomocou spájacej súpravy od výrobcu sušičky. Iná metóda inštalácie nie je povolená.
- ▶ Spotrebič neinštalujte do veže pozostávajúcej z kombinácie práčky a sušičky, keď výrobca sušičky neponúka vhodnú spájaciu súpravu.
- ▶ Do veže pozostávajúcej z kombinácie práčky a sušičky nespájajte spotrebiče rozdielnej hĺbky a šírky.
- ▶ Vežu pozostávajúcu z kombinácie práčky a sušičky neinštalujte na podstavec, spotrebiče by sa mohli prevrátiť.

### **⚠ VAROVANIE – Riziko udusenía!**

Deti si môžu obalový materiál pretiahnuť cez hlavu alebo sa doň zabaliť a zadusiť.

- ▶ Obalový materiál uchovávajte mimo detí.
- ▶ Nenechajte deti hrať sa s obalovým materiálom.

### **⚠ UPOZORNENIE – Riziko poranenia!**

Spotrebič môže počas prevádzky vibrovať alebo sa pohybovať.

- ▶ Spotrebič postavte na čistú, rovnú a pevnú plochu.
- ▶ Vyrovnajte spotrebič pomocou nožičiek a vodováhy.

Ak sú hadice a sieťové prírodné vedenia položené nevhodne, vzniká riziko zakopnutia.

- ▶ Hadice a sieťové prírodné vedenia položte tak, aby nehrozilo nebezpečenstvo zakopnutia.

Keď sa pri presúvaní spotrebič drží za vyčnievajúce časti, napr. dvierka spotrebiča, tieto časti sa môžu zlomiť.

- ▶ Spotrebič pri presúvaní nikdy nedržte za vyčnievajúce časti.

### **⚠ UPOZORNENIE – Riziko porezania!**

Dotýkanie sa ostrých hrán spotrebiča môže viesť k rezným poraneniam.

- ▶ Nikdy sa nedotýkajte spotrebiča na ostrých hranách.

- ▶ Pri inštalácii a preprave spotrebiča používajte ochranné rukavice.

## 1.5 Bezpečné používanie

### **⚠ VAROVANIE – Riziko zásahu elektrickým prúdom!**

Poškodený spotrebič alebo poškodené sieťové prírodné vedenie je nebezpečné.

- ▶ Nikdy nepoužívajte poškodený spotrebič.
- ▶ Nikdy neťahajte za sieťové prírodné vedenie, keď ho chcete odpojiť od elektrickej siete. Vždy odpojte sieťovú zástrčku sieťového prírodného vedenia.
- ▶ Keď je spotrebič alebo sieťové prírodné vedenie poškodené, okamžite vytiahnite zástrčku sieťového prírodného vedenia alebo vypnite poistku v poistkovej skrini a zatvorte prívod vody.
- ▶ Zavolajte zákaznícky servis. → *Strana 61*

Vniknutá vlhkosť môže spôsobiť úraz elektrickým prúdom.

- ▶ Spotrebič používajte iba v uzavretých priestoroch.
- ▶ Nikdy nevystavujte spotrebič vysokým teplotám alebo vlhkosti.
- ▶ Na čistenie spotrebiča nepoužívajte parný čistič, vysokotlakový čistič, hadice ani sprchy.

### **⚠ VAROVANIE – Riziko poškodenia zdravia!**

Deti sa môžu zavrieť dovnútra spotrebiča a dostať sa do ohrozenia života.

- ▶ Spotrebič nestavajte za dvere, ktoré blokujú alebo obmedzujú otvorenie dvierok spotrebiča.
- ▶ V prípade spotrebičov, ktoré už doslúžili, odpojte sieťovú zástrčku sieťového prírodného vedenia, potom odpojte sieťové prírodné vedenie a zničte zámok dvierok spotrebiča tak, aby sa už dvierka nedali zatvoriť.

### **⚠ VAROVANIE – Riziko udusenía!**

Deti môžu vdýchnuť alebo prehltnúť malé časti a zadusiť sa.

- ▶ Drobné časti uchovávajte mimo dosahu detí.
- ▶ Nenechajte deti hrať sa drobnými dielmi.



### **⚠ VAROVANIE – Riziko otravy!**

Pracie a ošetrovacie prostriedky môžu pri požití spôsobiť otravu.

- ▶ V prípade náhodného požitia vyhľadajte lekársku pomoc.
- ▶ Pracie a ošetrovacie prostriedky uchovávajte mimo dosah detí.

### **⚠ VAROVANIE – Riziko výbuchu!**

Keď bola bielizeň predtým čistená prostriedkami s obsahom roz-púšťadiel, môže to viesť k výbuchu v spotrebiči.

- ▶ Čistenú bielizeň pred praním dôkladne vypláčajte vo vode.

### **⚠ UPOZORNENIE – Riziko poranenia!**

Pri vystupovaní alebo lezení na spotrebič sa môže krycia doska zlomiť.

- ▶ Nikdy nevystupujte alebo nelezte na spotrebič.

Pri sadaní alebo narazení na otvorené dvierka sa môže spotrebič prevrátiť.

- ▶ Nesadajte si na dvierka spotrebiča alebo sa o ne neopierajte.

- ▶ Na dvierka spotrebiča neodkladajte žiadne predmety.

Siahanie do otáčajúceho sa bubna môže spôsobiť poranenia rúk.

- ▶ Pres siahnutím do bubna počkajte, kým sa bubon úplne zastaví.

### **⚠ UPOZORNENIE – Riziko obarenia!**

Prací roztok sa pri praní pri vysokej teplote rozhorúči.

- ▶ Nedotýkajte sa horúceho pracieho roztoku.

### **⚠ UPOZORNENIE – Riziko chemických popálenín!**

Pri otvorení zásuvky na prací prostriedok môže zo spotrebiča vy-streknúť prací a ošetrovací prostriedok. Kontakt s očami alebo po-kožkou môže spôsobiť podráždenie.

- ▶ Pri kontakte s pracím alebo ošetrovacím prostriedkom dôkladne vypláchnite oči a opláchnite pokožku čistou vodou.

- ▶ V prípade náhodného požitia vyhľadajte lekársku pomoc.

- ▶ Pracie a ošetrovacie prostriedky uchovávajte mimo dosah detí.



## 1.6 Bezpečné čistenie a údržba

### **⚠ VAROVANIE – Riziko zásahu elektrickým prúdom!**

Neodborné opravy sú nebezpečné.

- ▶ Spotrebič môže opravovať iba príslušne vyškolený personál.
- ▶ Pri oprave spotrebiča sa smú používať len originálne náhradné súčiastky.
- ▶ Keď sa poškodí sieťový prípojný kábel tohto spotrebiča, musí ho vymeniť výrobca alebo jeho zákaznícky servis alebo podobne kvalifikovaná osoba, aby sa zabránilo ohrozeniam.

Vniknutá vlhkosť môže spôsobiť úraz elektrickým prúdom.

- ▶ Na čistenie spotrebiča nepoužívajte parný čistič, vysokotlakový čistič, hadice ani sprchy.

### **⚠ VAROVANIE – Riziko poranenia!**

Používanie neoriginálnych náhradných súčiastok a príslušenstva je nebezpečné.

- ▶ Používajte len originálne náhradné súčiastky a príslušenstvo výrobcu.

### **⚠ VAROVANIE – Riziko otravy!**

Pri používaní čistiacich prostriedkov s obsahom rozpúšťadiel môžu vznikať jedovaté výpary.

- ▶ Nepoužívajte žiadne čistiace prostriedky obsahujúce rozpúšťadlá.

## 2 Zabránenie vecným škodám

### POZOR!

Nesprávne dávkovanie aviváže, pracích, ošetrovacích a čistiacich prostriedkov môže nepriaznivo ovplyvniť funkcie spotrebiča.

- ▶ Dodržiavajte odporúčané dávkovanie výrobcu.

Prekročenie maximálnej náplne nepriaznivo ovplyvňuje funkcie spotrebiča.

- ▶ Dodržiavajte maximálne množstvo náplne pre každý program a neprekračujte ho.

→ "Programy", Strana 27

Spotrebič je zaistený na prepravu prepravnými poistkami. Neodstránené prepravné poistky môžu spôsobiť vecné škody a poškodiť spotrebič.

- ▶ Pred uvedením do prevádzky kompletne odstráňte všetky prepravné poistky a odložte si ich.
- ▶ Pred každou prepravou všetky prepravné poistky kompletne namontujte, aby ste zabránili prepravným škodám.

Neodborné pripojenie prívodnej hadice vody môže viesť k vecným škodám.

- ▶ Skrutkové spoje na prívide vody utiahnite rukou.
- ▶ Prívodnú hadicu vody podľa možnosti pripojte na vodovodný kohútik priamo bez ďalších spájacích prvkov, ako je adaptér, predĺženie, ventily alebo podobne.
- ▶ Dbajte na to, aby kryt ventilu prívodnej hadice vody bol namontovaný tak, aby sa nedotýkal okolia a aby naň nepôsobila vonkajšia sila.
- ▶ Dbajte na to, aby bol vnútorný priemer vodovodného kohútika minimálne 17 mm.

- ▶ Dbajte na to, aby bola dĺžka závitů na prípoji k vodovodnému kohútiku minimálne 10 mm. Príliš nízky alebo príliš vysoký tlak vody môže ovplyvniť funkcie spotrebiča.

- ▶ Uistite sa, že tlak vody vo vodovodnom systéme je minimálne 100 kPa (1 bar) a maximálne 1 000 kPa (10 bar).
- ▶ Keď tlak vody prekročí maximálnu uvedenú hodnotu, medzi prípojku pitnej vody a hadicovú súpravu spotrebiča sa musí nainštalovať redukčný ventil.
- ▶ Spotrebič nepripájajte na zmiešavacu batériu beztlakového ohrievajúceho horúcej vody.

Modifikované alebo poškodené hadice na vodu môžu spôsobiť vecné škody alebo poškodiť spotrebič.

- ▶ Nikdy neohýbajte, nestláčajte, neupravujte alebo nerežte hadice na vodu.
- ▶ Používajte iba dodané hadice na vodu alebo originálne náhradné hadice.
- ▶ Nikdy znovu nepoužívajte použité hadice na vodu.

Používanie spotrebiča so znečistenou alebo príliš horúcou vodou môže spôsobiť vecné škody a poškodenie spotrebiča.

- ▶ Spotrebič prevádzkujte výlučne so studenou vodou z vodovodu. Nevhodné čistiace prostriedky môžu poškodiť povrch spotrebiča.
- ▶ Nepoužívajte agresívne alebo abrazívne čistiace prostriedky.
- ▶ Nepoužívajte čistiace prostriedky s vysokým obsahom alkoholu.
- ▶ Nepoužívajte tvrdé drôtenky alebo čistiace špongie.
- ▶ Spotrebič čistite len vodou a mäkkou, vlhkou utierkou.

- ▶ Pri kontakte so spotrebičom okamžite odstráňte všetky zvyšky pracacieho prostriedku, zvyšky aerosólu alebo iné zvyšky.

## 3 Ochrana životného prostredia a šetrenie

### 3.1 Likvidácia obalu

Obalové materiály nezaťažujú životné prostredie a sú recyklovateľné.

- ▶ Jednotlivé komponenty zlikvidujte oddelene podľa druhu.

### 3.2 Šetrenie energie a zdrojov

Pri dodržiavaní nasledujúcich pokynov spotrebuje váš spotrebič menej elektrickej energie a vody.

Využívajte programy s nízkymi teplotami a dlhými časmi prania, ako aj maximálne množstvo náplne.

- ✓ Spotreba energie a vody je najefektívnejšia.

Prací prostriedok dávajte podľa stupňa znečistenia bielizne.

- ✓ Pre mierne až normálne znečistenie stačí menšie množstvo pracacieho prostriedku. Dodržiavajte dávkovanie odporúčané výrobcom pracacieho prostriedku.

Znížte teplotu pri praní mierne a normálne znečistenej bielizne.

- ✓ Pri praní na nízkej teplote spotrebič spotrebuje menej energie. Pre mierne až normálne znečistenie stačia aj nižšie teploty, ako sú uvedené na etikete so symbolmi ošetrovania.

Keď chcete bielizeň následne sušiť v sušičke bielizne, nastavte maximálne otáčky odstreďovania.

- ✓ Suchšia bielizeň skracuje trvanie programu pri sušení a znižuje spotrebu energie. S vyššími otáčkami odstreďovania klesne zvyšková vlhkosť v bielizni a stúpne hlučnosť odstreďovania.

Bielizeň perte bez predprania.

- ✓ Pranie s predpraním predlžuje trvanie programu a zvyšuje spotrebu energie a vody.

Spotrebič má množstevnú automatiku.

- ✓ Podľa druhu bielizne a množstva náplne množstevná automatika optimálne prispôsobí spotrebu vody a čas trvania programu.

Spotrebič má senzor hladiny vody.

- ✓ Senzor hladiny vody kontroluje počas plákania stupeň zakalenia vody a podľa toho prispôsobí trvanie a počet plákaní.

### 3.3 Energeticky úsporný režim

Keď spotrebič dlhší čas neobsluhujete, automaticky sa prepne do energeticky úsporného režimu.

Energeticky úsporný režim sa ukončí, keď budete spotrebič znova obsluhovať.

Keď spotrebič ďalej neobsluhujete, prepne sa na pohotovostný režim.

## 4 Umiestnenie a pripojenie

### 4.1 Vybalenie spotrebiča

#### POZOR!

Predmety zabudnuté v bubne, ktoré nie sú určené na prevádzku v spotrebiči, môžu viesť k materiál- nym škodám a spôsobiť poškodenie spotrebiča.

- ▶ Pred prevádzkou tieto predmety a dodané príslušenstvo vyberte z bubna.

  1. Obalový materiál a ochranný obal kompletne odstráňte zo spotrebiča.  
→ *"Likvidácia obalu", Strana 11*
  2. Skontrolujte spotrebič, či nemá viditeľné poškodenia.
  3. Otvorte dvierka.
  4. Vyberte príslušenstvo z bubna.
  5. Zatvorte dvierka.

### 4.2 Obsah dodávky

Po vybalení skontrolujte všetky diely na eventuálne poškodenia vzniknuté pri preprave a úplnosť pri dodaní.

#### POZOR!

Prevádzka s neúplným alebo chybným príslušenstvom môže nepriazni- vo ovplyvniť funkciu spotrebiča alebo viesť k vecným škodám a poškodiť spotrebič.

- ▶ Spotrebič neprevádzkujte s neúpl- ným alebo chybným príslušen- stvom.
- ▶ Pred prevádzkou spotrebiča vy- meňte potrebné príslušenstvo.  
→ *"Príslušenstvo", Strana 31*

**Poznámka:** Bezchybnosť fungovania spotrebiča bola skontrolovaná v závode. V spotrebiči preto môžu byť zvyšky vodných škvŕn. Škvŕny zmiznú po prvom praní.

Súčasti dodávky:

- Práčka
- Sprievodná dokumentácia
- Prepravné poistky  
→ *"Odstránenie prepravných pois- tiiek", Strana 13*
- Krytky
- Oblúk na upevnenie odtokovej ha- dice vody

### 4.3 Požiadavky na miesto in- štalácie

#### VAROVANIE

##### Riziko zásahu elektrickým prúdom!

Spotrebič obsahuje súčasti, ktoré sú pod napätím. Dotyk súčastí, ktoré sú pod napätím, je nebezpečný.

- ▶ Spotrebič neprevádzkujte bez krycej dosky.

#### VAROVANIE

##### Riziko poranenia!

Pri prevádzke na podstavci sa môže spotrebič prevrátiť.

- ▶ Pred uvedením spotrebiča do pre- vádzky bezpodmienečne upevnite nožičky spotrebiča príchytkami  
→ *Strana 31* výrobcu.

#### POZOR!

Zmrznutá zvyšková voda v spotrebiči môže spôsobiť jeho poškodenie.

- ▶ Neinštalujte a neprevádzkujte spotrebič v oblastiach ohrozených mrazom alebo vonku.
- Keď sa spotrebič nakloní o viac než 40°, môže vytiecť zvyšková voda a spôsobiť vecné škody.
- ▶ Spotrebič nakláňajte opatrne.
  - ▶ Spotrebič prepravujte nastojato.

**Miesto inštalácie Požiadavky**

Podstavec

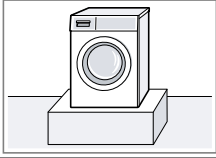
Spotrebič upevnite príchytkami → *Strana 31*.

Drevená podlaha na trámoch

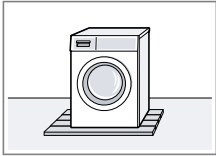

Spotrebič nainštalujte na drevenú dosku (hrúbka min. 30 mm) odolnú proti vode, ktorá je pevne zoskrutkovaná k podlahe.

Kuchynská linka

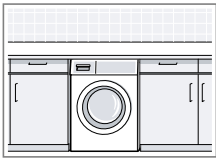

Spotrebič nainštalujte iba pod kompaktnú pracovnú dosku, ktorá je pevne spojená so susednými skrinkami. Potrebná šírka výklenku: 60 cm.

Pri stene

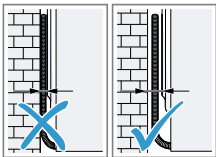

Medzi stenu a spotrebič nezaviknite hadice ani prívodné vedenie.

**4.4 Odstránenie prepravných poistiek**

Spotrebič je zaistený na prepravu prepravnými poistkami na zadnej strane spotrebiča.

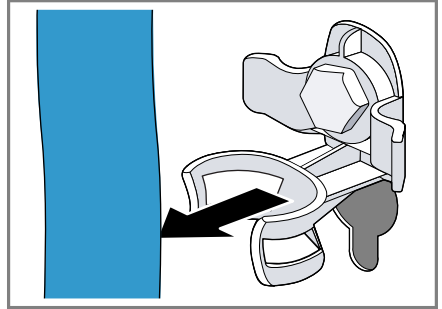
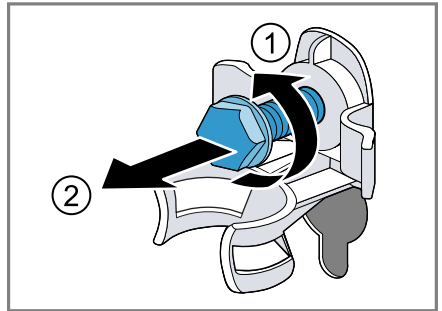
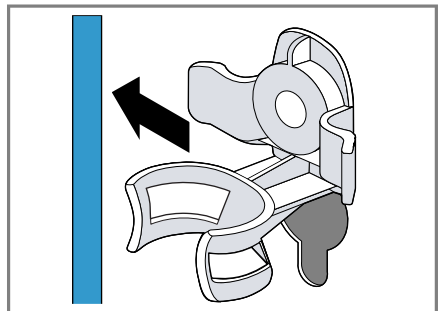
**Poznámka:** Odložte skrutky prepravných poistiek a objímky pre prípad neskoršej prepravy.→ "Vloženie prepravných poistiek", *Strana 60***1. Vytiahnite hadice z držiakov.****2. Povoľte všetky 4 prepravné poistky skrutkovým kľúčom veľkosti SW 13 ① a odstráňte ich ②.****3. Sieťové prívodné vedenie vyberte z držiaka.**

4. Odstráňte 4 objímky.



5. Nasadíte 4 krytky.



6. Posuňte 4 krytky nadol.



**Poznámka:** Ak chcete umiestniť prepravné poistky na spotrebič kvôli jeho preprave, vykonajte uvedené kroky v opačnom poradí.

## 4.5 Pripojenie spotrebiča

### Pripojenie prívodnej hadice vody

**⚠ VAROVANIE**  
**Riziko zásahu elektrickým prúdom!**  
Spotrebič obsahuje súčasti, ktoré sú pod napätím. Dotyk súčastí, ktoré sú pod napätím, je nebezpečný.  
► Elektrický ventil Aquastop neponárajte do vody.

1. Pripojte prívodnú hadicu vody na prívod vody (26,4 mm = 3/4").

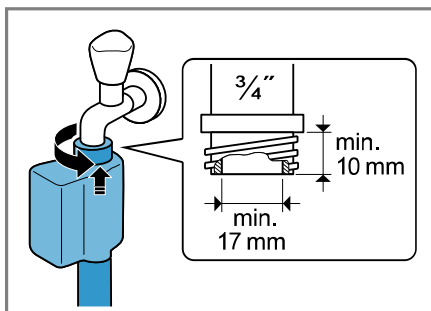

2. Otvorte opatrne vodovodný kohútik a skontrolujte tesnosť pripojovacích miest.

### Spôsoby pripojenia odtoku vody

Tieto informácie vám pomôžu pripojiť spotrebič na odtok vody.

#### **POZOR!**

Pri odčerpávaní je odtoková hadica vody pod tlakom a môže sa uvoľniť z nainštalovaného miesta pripojenia.

- Odtokovú hadicu vody zistite proti neúmyselnému uvoľneniu.

**Poznámka:** Dodržiavajte výšky odčerpávania. Maximálna výška odčerpávania je 100 cm.

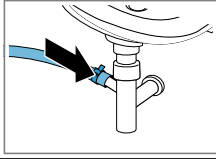
**Sifón**

Miesto pripojenia zaistíte hadicovou objímkou (24 – 40 mm).

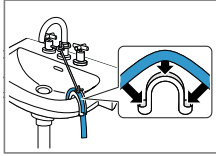
**Umývadlo**

Odtokovú hadicu zafixujete a zistíte oblúkom.

Plastová rúra s gumovým hrdlom alebo odtokový kanál

Odtokovú hadicu zafixujete a zistíte oblúkom.

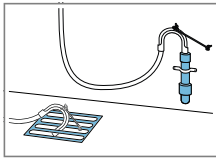
**Elektrické pripojenie spotrebiča**

**Poznámka:** Vaša domáca elektrická inštalácia pre tento spotrebič musí spĺňať zákonné predpisy a bezpečnostné predpisy a mala by obsahovať prúdový chránič.

1. Zapojte konektor napájacieho kábla spotrebiča do elektrickej zásuvky v blízkosti spotrebiča.

Informácie o pripojení spotrebiča nájdete v technických údajoch → *Strana 64.*

2. Skontrolujte, či je sieťová zástrčka pevne zasunutá.

**4.6 Vyrovnanie spotrebiča**

Aby sa znížila hlučnosť a vibrácie a pohybovanie spotrebiča, spotrebič správne vyrovnajte.

1. Skrutkovým kľúčom veľkosti 17 po-voľte v smere chodu hodinových ručičiek poistné matice.

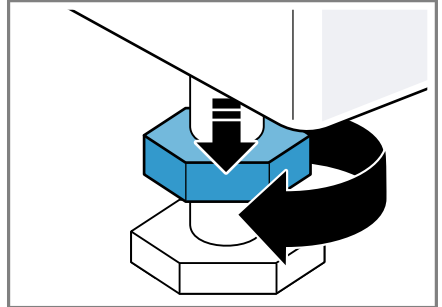

2. Spotrebič vyrovnajte otáčaním nožičiek. Skontrolujte vodováhou, či je spotrebič vyrovnaný.

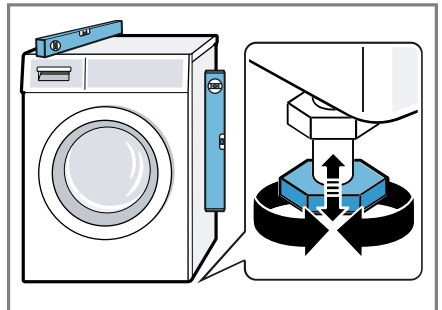

Všetky nožičky spotrebiča musia stáť pevne na podlahe.



**sk** Umiestnenie a pripojenie

3. Poistné matice pevne pritiahnite skrutkovým kľúčom veľkosti 17 proti skrini spotrebiča.

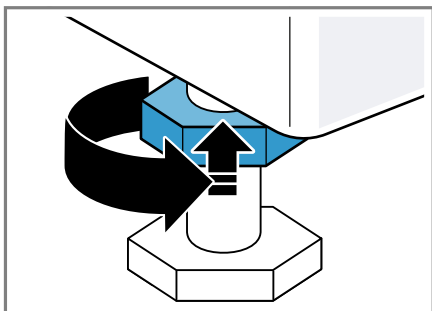

Pridržiavajte pritom nožičku spotrebiča a neprestavte jej výšku.

## 5 Oboznámenie sa

### 5.1 Spotrebič

Tu nájdete prehľad komponentov vášho spotrebiča.

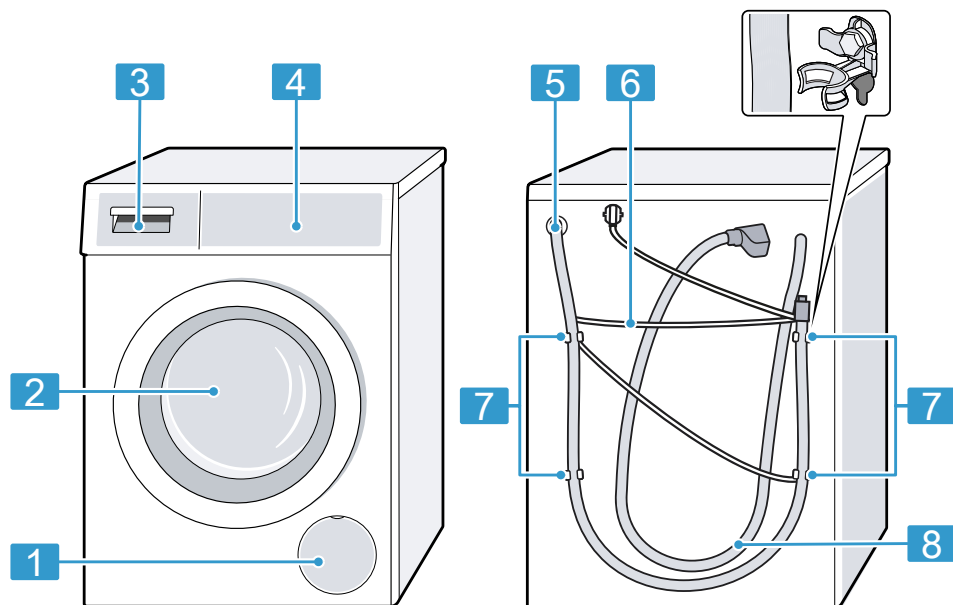

V závislosti od typu spotrebiča sa môžu detaily na obrázku líšiť, napr. farba a tvar.

<b>1</b>	Servisná klapka vypúšťacieho čerpadla → <i>Strana 44</i>
<b>2</b>	Dvierka
<b>3</b>	Zásuvka na prací prostriedok → <i>Strana 17</i>
<b>4</b>	Ovládací panel → <i>Strana 18</i>
<b>5</b>	Odtoková hadica vody → <i>Strana 14</i>
<b>6</b>	Sieťové prívodné vedenie → <i>Strana 15</i>

<b>7</b>	Prepravné poistky → <i>Strana 13</i>
<b>8</b>	Prívodná hadica vody → <i>Strana 14</i>

### 5.2 Zásuvka na prací prostriedok

**Poznámka:** Dodržiavajte informácie výrobcu o použití a dávkovaní pracích prostriedkov a ošetrovacích

sk Oboznámenie sa

prostriedkov a informácie v opisoch programov.

→ "Programy", *Strana 27*

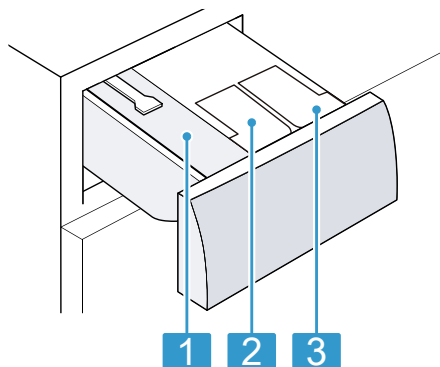

- |   |  |
|---|--|
| 1 | Komora pre manuálne dávkovanie                                   |
| 2 | ☼/☼: Dávkovací zásobník na aviváž alebo tekutý prací prostriedok |
| 3 | ☼: Dávkovací zásobník na tekutý prací prostriedok                |

### 5.3 Ovládací panel

Pomocou ovládacieho poľa môžete nastaviť všetky funkcie vášho spotrebiča a získať informácie o prevádzkovom stave.

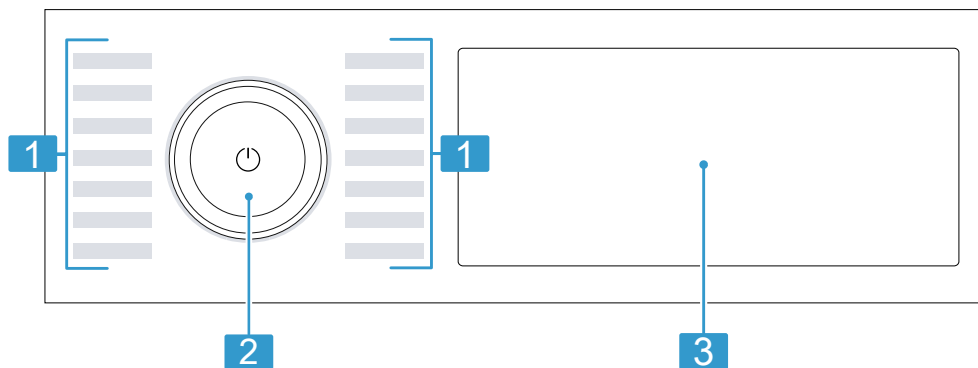

- |   |  |
|---|--|
| 1 | Programy → <i>Strana 27</i>              |
| 2 | Volič programov<br>→ <i>Strana 32</i>    |
| 3 | Tlačidlá a displej<br>→ <i>Strana 21</i> |

### 5.4 Logika ovládania

Niektoré oblasti displeja sú tlačidlá, ktoré reagujú na dotyky. Nastavenia aktivujete, deaktivujete alebo zmeníte

tým, že stlačíte tlačidlá. Aktivované nastavenia sú na displeji farebne zvýraznené.

### **POZOR!**

Pôsobením sily sa môže displej poškodiť.

- ▶ Nevývijajte silný tlak na displej.
- ▶ Netlačte na displej špicatými alebo ostrými predmetmi.

### **Zobrazenie alebo skrytie ďalších tlačidiel**

Niektoré tlačidlá sú skryté kvôli redukovaniu zobrazení na displeji. Keď zobrazíte tieto tlačidlá na displeji, môžete aktivovať alebo deaktivovať príslušné nastavenia.

1. Ak chcete zobrazit ďalšie tlačidlá, krátko stlačte **+ možnosti**.

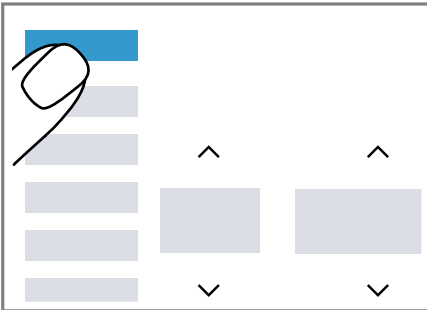

- ✓ Na displeji sa zobrazia ďalšie tlačidlá.

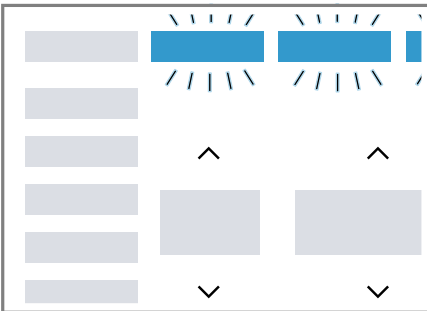

2. Ak chcete skryť ďalšie tlačidlá, ešte raz krátko stlačte **+ možnosti**.

### **Prispôsobenie zobrazenia ďalších tlačidiel**

Ďalšie zobrazené tlačidlá môžete prispôbiť svojim potrebám a často používané nastavenia môžete nechať natrvalo zobrazené.

1. Stlačte **+ možnosti** na cca 3 sekundy.

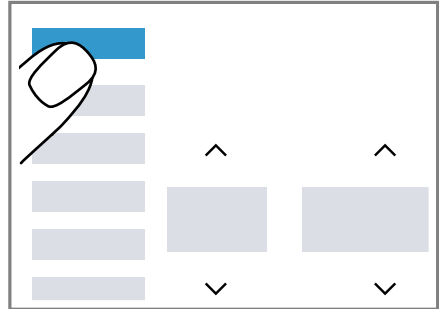

- ✓ Na displeji blikajú ďalšie tlačidlá.
- 2. Krátko stlačte jednotlivé tlačidlá.

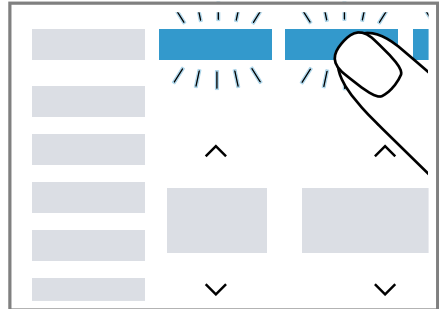

- ✓ Upravené tlačidlá nepretržite svietia.
- 3. Keď chcete prevziať zmenu, krátko stlačte **+ možnosti**.
- ✓ Upravené tlačidlá sú natrvalo zobrazené na displeji.

### **Zmena hodnoty nastavenia**

Keď aktivujete určité nastavenia, na displeji sa zobrazia výberové tlačidlá a môžete zmeniť hodnotu nastavenia.

- ▶ Stlačte výberové tlačidlá  
→ *Strana 24.*

## sk použitím

Na displeji sa zobrazí hodnota nastavenia.

---

## 6 Pred prvým použitím

Pripravte spotrebič na používanie.

### 6.1 Spustenie prania naprázdno

Pred opustením závodu bol váš spotrebič dôkladne preskúšaný. Aby sa prípadná zvyšková voda odstránila, vykonajte prvé pranie bez bielizne.

1. Stlačte .

Proces zapnutia trvá niekoľko sekúnd.

2. Nastavte program **bavlna 90 °C** alebo vyberte program čistenia bubna v aplikácii Home Connect.

3. Zatvorte dvierka.

4. Vytiahnite zásuvku na prací prostriedok.

5. Do komory pre manuálne dávkovanie nalejte/nasypte bieliaci univerzálny prací prostriedok.

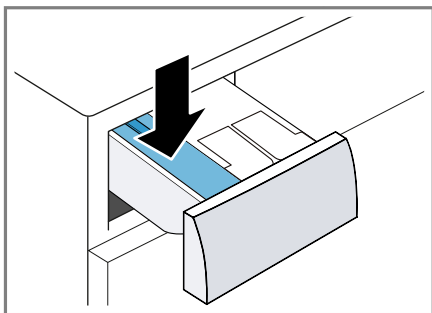

Peneniu zabránite tým, že použijete iba polovicu odporúčaného množstva pracieho prostriedku na mierne znečistenie. Nepoužívajte prací prostriedok na vlnu alebo prací prostriedok na jemnú bielizeň.

6. Zasuňte zásuvku na prací prostriedok.

7. Na spustenie programu stlačte  .

- ✓ Na displeji sa zobrazí zostávajúci čas trvania programu.
  - ✓ Po skončení programu sa na displeji zobrazí: **End**.
8. Spustíte prvý prací cyklus alebo stlačením  prepnete spotrebič do pohotovostného režimu (standby).  
→ "Základná obsluha", Strana 32

## 7 Displej

Na displeji uvidíte aktuálne hodnoty nastavenia, možnosti výberu alebo texty upozornení.









**Poznámka:** Aktualizáciami softvéru môžu byť k dispozícii prídavné funkcie. Ak je aktualizácia softvéru k dispozícii, ďalšie informácie nájdete v aplikácii Home Connect.



Príklad zobrazenia na displeji











Ukazovateľ	Názov	Viac informácií
0:40 <sup>1</sup>	Čas trvania programu/zostávajúci čas programu	Predpokladaný čas trvania programu alebo zostávajúci čas programu v hodinách a minútach.
⌚ <sup>1</sup>	Čas ukončenia programu	→ "Tlačidlá", Strana 25
10,0 <sup>1</sup>	Odporúčaná náplň	Maximálne množstvo náplne pre nastavený program v kg.
☰ - 1600 ⌚	Počet otáčok pri odstreďovaní	Nastavený počet otáčok odstreďovania v ot/min. → "Tlačidlá", Strana 25 0: bez záverečného odstreďovania, len odčerpanie ☰: stop plákanie, bez odčerpania
❄ - 90	Teplota	Nastavená teplota v °C. → "Tlačidlá", Strana 25 ❄ (studená)

<sup>1</sup> Príklad

Ukazovateľ	Názov	Viac informácií
End	Koniec programu	Stav programu
	Naparovanie	Stav programu
☆	Uloženie programu	Uložte program. → "Tlačidlá", Strana 26
	Detská poistka	<ul style="list-style-type: none"> <li>■ svieti: Detská poistka je aktivovaná.</li> <li>■ bliká: Detská poistka je aktivovaná a spotrebič bol obsluhovaný.</li> </ul> → "Deaktivovanie detskej poistky", Strana 35
	Predpranie	Predpranie aktivované. → "Tlačidlá", Strana 26 Predpranie aktivované.
	Voda plus a plákanie plus	Pranie s väčším množstvom vody a s plákaním je aktivované. → "Tlačidlá", Strana 26
	Skrátený čas trvania programu	Skrátený čas trvania programu je aktivovaný. → "Tlačidlá", Strana 24
	Jednotlivé textílie	Aktivuje sa pranie malých dávok alebo jednotlivých textílií. → "Tlačidlá", Strana 26
krev	Krv	Druh škvŕn je aktivovaný.
tráva	Tráva	Druh škvŕn je aktivovaný.
víno	Červené víno	Druh škvŕn je aktivovaný.
pot	Pot	Druh škvŕn je aktivovaný.
máslo/olej	Kuchynský tuk/olej	Druh škvŕn je aktivovaný.
rajčata	Paradajky	Druh škvŕn je aktivovaný.
	Základné nastavenia	Zmeňte základné nastavenia.
	Upozornenie na potrebu čistenia bubna	bliká: bubon je znečistený. Použite program bavlna 90°C na čistenie a údržbu bubna a nádrže na prací roztok. → "Čistenie bubna", Strana 42
	Diaľkový štart	Diaľkový štart je aktivovaný. → "Tlačidlá", Strana 25

<sup>1</sup> Príklad



Ukazovateľ	Názov	Viac informácií
	Wi-Fi	<ul style="list-style-type: none"> <li>■ svieti: Spotrebič spojený s domácou sieťou.</li> <li>■ bliká: Spotrebič sa pokúša spojiť s domácou sieťou.</li> </ul> <p>→ "Home Connect ", Strana 37</p>
	Dávkovací zásobník na tekutý prací prostriedok	<ul style="list-style-type: none"> <li>■ svieti: Inteligentný dávkovací systém pre tekutý prací prostriedok je aktivovaný.</li> <li>■ bliká: Minimálna hladina naplnenia dávkovacieho zásobníka nie je dosiahnutá.</li> </ul> <p>→ "Inteligentný dávkovací systém", Strana 35</p> <p> (tekutý prací prostriedok)</p>
 	Dávkovací zásobník na tekutý prací prostriedok alebo aviváž.	<ul style="list-style-type: none"> <li>■ svieti: Inteligentný dávkovací systém pre tekutý prací prostriedok alebo aviváž je aktivovaný.</li> <li>■ bliká: Minimálna hladina naplnenia dávkovacieho zásobníka nie je dosiahnutá.</li> </ul> <p>→ "Inteligentný dávkovací systém", Strana 35</p> <p> (tekutý prací prostriedok)  (aviváž)</p>
50 ml <sup>1</sup>	Základná dávka	Základná dávka pre prací prostriedok alebo aviváž. → "Základná dávka", Strana 37
	Systém detekcie peny	Spotrebič rozpoznal príliš veľa peny.
	Dvere	<ul style="list-style-type: none"> <li>■ svieti: Dvierka sú zablokované. <ul style="list-style-type: none"> <li>– Ak chcete doplniť bielizeň, dvierka možno odomknúť.</li> <li>→ "Doplnenie bielizne", Strana 34</li> <li>– Keď chcete otvoriť dvierka, môžete zrušiť program.</li> <li>→ "Zrušenie programu", Strana 34</li> </ul> </li> <li>■ bliká: Dvierka nie sú zatvorené.</li> </ul>
	Vodovodný kohútik	<ul style="list-style-type: none"> <li>■ Žiaden tlak vody.</li> <li>■ Tlak vody je príliš nízky.</li> </ul>
	Zásuvka na prací prostriedok	Zásuvka na prací prostriedok nie je úplne zasunutá.
E:35 / -10 <sup>1</sup>	Chyba	Kód chyby, indikácia chyby, signál.

<sup>1</sup> Príklad

## 8 Tlačidlá

**Poznámka:** Aktualizáciami softvéru môžu byť k dispozícii prídavné funkcie.

Ak je aktualizácia softvéru k dispozícii, ďalšie informácie nájdete v aplikácii Home Connect.

Niektoré tlačidlá sú skryté kvôli redukovaniu zobrazení na displeji. Tieto prídavné tlačidlá môžete zobraziť na displeji.

→ "Zobrazenie alebo skrytie ďalších tlačidiel", Strana 19

Výber nastavení programu závisí od nastaveného programu.

Tlačidlo	Výber	Viac informácií
⏏ ▷	<ul style="list-style-type: none"> <li>■ Spustiť</li> <li>■ Zrušiť</li> <li>■ Pozastaviť</li> </ul>	Spustenie, zrušenie alebo pozastavenie programu. Keď sa zobrazí ⏏, môžete pozastaviť program. Keď sa zobrazí ▷, môžete spustiť program.
^ v	Viacnásobný výber	Keď chcete zmeniť nastavenie, stlačíte výberové tlačidlo ^ alebo v, kým sa na displeji nezobrazí požadované nastavenie.
varioSpeed	<ul style="list-style-type: none"> <li>■ Aktivovať</li> <li>■ Deaktivovať</li> </ul>	Aktivovanie alebo deaktivovanie skráteneho času trvania programu. <b>Poznámka:</b> Spotreba energie sa zvýši. Výsledok prania sa tým nezhorší.
skvrny	Viacnásobný výber	Vyberte druh škvŕn. Teplota, pohyb bubna a čas namáčania sa prispôbia charakteru škvŕn.
i-Dos 1	<ul style="list-style-type: none"> <li>■ Aktivovanie</li> <li>■ Deaktivovanie</li> <li>■ Základná dávka</li> </ul>	Keď krátko stlačíte tlačidlo, aktivujete alebo deaktivujete inteligentný dávkovací systém pre tekuté prací prostriedok  Keď stlačíte tlačidlo na cca 3 sekundy, môžete nastaviť základnú dávku. → "Inteligentný dávkovací systém", Strana 35



Tlačidlo	Výber	Viac informácií
i-Dos 2	<ul style="list-style-type: none"> <li>■ Aktivovanie</li> <li>■ Deaktivovanie</li> <li>■ Obsah dávkovacieho zásobníka</li> <li>■ Základná dávka</li> </ul>	<p>Keď krátko stlačíte tlačidlo, aktivujete alebo deaktivujete inteligentný dávkovací systém pre aviváž ☼ alebo tektúty prací prostriedok 🧤.</p> <p>Keď stlačíte tlačidlo na cca 3 sekundy, môžete určiť objem dávkovacieho zásobníka alebo nastaviť základnú dávku.</p> <p>→ "Inteligentný dávkovací systém", Strana 35</p>
hotovo za	až 24 hodín	<p>Štandardne čas ukončenia programu. Čas trvania programu je už obsiahnutý v nastavenom počte hodín. Po spustení programu sa zobrazí čas trvania programu.</p> <p><b>Poznámka:</b> Stláčajte ^ alebo v toľkokrát, kým sa na displeji nezobrazí požadované nastavenie.</p>
^ v	☼ - 90	<p>Upravte teplotu.</p> <p>Nastavená teplota v °C.</p>
^ v	∩ - 1600	<p>Prispôsobenie otáčok pri odstreďovaní alebo aktivovanie ∩ (stop plákania).</p> <p>Nastavený počet otáčok odstreďovania v ot/min.</p> <p>Výberom ∩ sa neodčerpá voda na konci prania a deaktivuje sa odstreďovanie. Bielizeň zostane ležať vo vode z plákania.</p>
⏻ (sieťový vypínač)	<ul style="list-style-type: none"> <li>■ Zapnutie</li> <li>■ Pohotovostný režim/standby</li> </ul>	<p>Zapnite spotrebič alebo ho uveďte do stavu pohotovostného režimu/standby.</p>
vzdálený start 🏠	<ul style="list-style-type: none"> <li>■ Aktivovať</li> <li>■ Deaktivovať</li> <li>■ Home Connect</li> <li>■ Otvorenie menu</li> </ul>	<p>→ "Štart na diaľku", Strana 39</p>
🔔 3 s	<ul style="list-style-type: none"> <li>■ Aktivovať</li> <li>■ Deaktivovať</li> </ul>	<p>→ "Detská poistka", Strana 35</p>
nastavení	Viacnásobný výber	<p>→ "Základné nastavenia", Strana 41</p>

Tlačidlo	Výber	Viac informácií
+ možnosti	<ul style="list-style-type: none"> <li>■ Zobrazenie alebo skrytie ďalších tlačidiel</li> <li>■ Prispôsobenie zobrazenia ďalších tlačidiel</li> </ul>	<ul style="list-style-type: none"> <li>■ Keď krátko stlačíte tlačidlo, môžete zobraziť alebo skryť ďalšie tlačidlá. → <i>"Zobrazenie alebo skrytie ďalších tlačidiel", Strana 19</i></li> <li>■ Keď stlačíte tlačidlo na cca 3 sekundy, môžete prispôbiť zobrazenie ďalších tlačidiel. → <i>"Prispôsobenie zobrazenia ďalších tlačidiel", Strana 19</i></li> </ul>
malá náplň	<ul style="list-style-type: none"> <li>■ Aktivovať</li> <li>■ Deaktivovať</li> </ul>	<p>Pranie malého množstva chúlостivých alebo odolných textílií. Čas trvania programu sa skráti a spotreba vody a energie sa prispôsobí podľa množstva bielizne.</p> <p><b>Poznámka:</b> Keď aktivujete nastavenie, zníži sa maximálne množstvo bielizne pri programe na 0,5 kg.</p>
předpírka	<ul style="list-style-type: none"> <li>■ Aktivovanie</li> <li>■ Deaktivovanie</li> </ul>	<p>Aktivovanie alebo deaktivovanie predprania, napr. na pranie silno znečistenej bielizne.</p> <p><b>Poznámka:</b> Keď je aktivovaný inteligentný dávkovací systém, prací prostriedok sa automaticky dávkuje pre predpranie a hlavné pranie. Keď je deaktivovaný inteligentný dávkovací systém, prací prostriedok sa dá pre predpranie priamo do bubna.</p>
voda a máchání plus	<ul style="list-style-type: none"> <li>■ Aktivovať</li> <li>■ Deaktivovať</li> </ul>	<p>Aktivovanie alebo deaktivovanie prania s väčším množstvom vody a prídavným plákaním. Odporúča sa pri mimoriadne citlivej pokožke alebo pre oblasti s veľmi mäkkou vodou.</p>
oblíbený	<ul style="list-style-type: none"> <li>■ uložiť</li> <li>■ nastaviť</li> </ul>	<p>Keď stlačíte tlačidlo cca na 3 sekundy, uložíte svoje individuálne programové nastavenia. → <i>"Uloženie nastavení programu", Strana 33</i></p> <p>Keď stlačíte tlačidlo krátko, nastavíte svoj program s individuálnymi programovými nastaveniami.</p>

## 9 Programy

### Poznámky

- Etikety so symbolmi ošetrovania bielizne vám poskytujú dodatočné pokyny na výber vhodného programu.
- Aktualizáciami softvéru môžu byť k dispozícii prídavné funkcie. Ak je aktualizácia softvéru k dispozícii, ďalšie informácie nájdete v aplikácii Home Connect.

Program	Opis	Max. množstvo náplne (kg)
bavlna	<p>Pranie odolných textílií z bavlny, ľanu a zmesových tkanín.</p> <p>Vhodný aj ako časovo skrátený program na normálne znečistenú bielizeň, keď aktivujete varioSpeed.</p> <p>Nastavenie programu:</p> <ul style="list-style-type: none"> <li>■ max. 90 °C</li> <li>■ max. 1600 ot/min</li> </ul>	10,0 5,0 <sup>1</sup>
eco 40-60	<p>Pranie textílií z bavlny, ľanu a zmesových tkanín.</p> <p><b>Poznámka:</b> Textílie, ktoré podľa symbolu ošetrovania možno prať pri teplotách od 40 °C  do 60 °C , je možné prať spoločne.</p> <p>Prací účinok zodpovedá najlepšej možnej triede pracieho účinku podľa zákonných predpisov.</p> <p>Pre tento program sa teplota prania nastavuje automaticky podľa množstva náplne, aby sa dosiahla optimálna energetická účinnosť s najlepším možným pracím účinkom. Teplotu prania nie je možné zmeniť.</p> <p>Nastavenie programu:</p> <p><b>Poznámka:</b> Teplotu nie je možné v tomto programe nastaviť a určuje sa automaticky.</p> <ul style="list-style-type: none"> <li>■ max. – °C</li> <li>■ max. 1600 ot/min</li> </ul>	10,0
snadno udržovateľné (ľahko udržateľné)	<p>Pranie textílií zo syntetiky a zmesových tkanín.</p> <p>Nastavenie programu:</p> <ul style="list-style-type: none"> <li>■ max. 60 °C</li> <li>■ max. 1400 ot/min</li> </ul>	4,0





<sup>1</sup> **varioSpeed** aktivované

<sup>2</sup> Pranie nie je možné

Program	Opis	Max. množstvo náplne (kg)
rychlý/mix (rýchly/mix)	Pranie textílií z bavlny, ľanu, syntetiky a zmesových tkanín. Vhodný na mierne znečistenú bielizeň. Nastavenie programu: <ul style="list-style-type: none"> <li>■ max. 60 °C</li> <li>■ max. 1600 ot/min</li> </ul>	4,0
jemné/hedvábí (jemné/hodváb)	Pranie jemných textílií z hodvábu, viskózy a syntetiky, ktoré sa môžu prať. Používajte prací prostriedok na jemnú bielizeň alebo hodváb. <b>Poznámka:</b> Zvlášť chýlostivé textílie alebo textílie s háčikmi, očkami alebo strmienkami perte v sieťke na bielizeň. Nastavenie programu: <ul style="list-style-type: none"> <li>■ max. 40 °C</li> <li>■ max. 800 ot/min</li> </ul>	2,0
 vlna	Pranie vlny alebo textílií s vysokým podielom vlny, ktoré sa dajú prať ručne a v práčke. Aby sa predišlo zrazeniu bielizne, bubon s textíliami sa pohybuje mimoriadne šetrne s dlhými pauzami. Používajte prací prostriedok na vlnu. Nastavenie programu: <ul style="list-style-type: none"> <li>■ max. 40 °C</li> <li>■ max. 800 ot/min</li> </ul>	2,0
powerSpeed 59'	Pranie textílií z bavlny, ľanu, syntetiky a zmesových tkanín. Vhodný na mierne a normálne znečistenú bielizeň. Optimálny výsledok prania za menej ako hodinu. Nastavenie programu: <ul style="list-style-type: none"> <li>■ max. 40 °C</li> <li>■ max. 1400 ot/min</li> </ul>	5,0
máchání (plákání)	Plákání s následným odstředováním a odčerpáváním vody. Nastavenie programu: max. 1600 ot/min	–
odstředování/odčerpání (odstředování/odčerpání)	Odstředování a odčerpání vody. Keď chcete len odčerpání vody, aktivujte 0. Bielizeň sa neodstredí. Nastavenie programu: max. 1600 ot/min	–

<sup>1</sup> varioSpeed aktivované

<sup>2</sup> Pranie nie je možné

Program	Opis	Max. množstvo náplne (kg)
další programy →  (dalšie programy)	<p>Vyberte ďalšie programy priamo cez aplikáciu Home Connect.</p> <p>Opis programov nájdete v aplikácii Home Connect.</p> <p><b>Poznámka:</b> Váš spotrebič musí byť spojený s domácou sieťou a zaregistrovaný v aplikácii Home Connect.</p> <p>→ "Home Connect ", <i>Strana 37</i></p>	-
outdoor/impregnace (outdoor/impregnácia)	<p>Pranie outdoorových textílií s membránovou technológiou a vodoodpudivou funkciou.</p> <p>Vhodný na pranie s následnou impregnáciou.</p> <p>Používajte prací prostriedok na outdoorové textílie.</p> <p>Použite impregnačný prostriedok vhodný na pranie v práčke.</p> <p>Nepoužívajte aviváž.</p> <p>Prací prostriedok na outdoorové textílie dajte do komory pre manuálne dávkovanie. Keď sa program zastaví pred posledným plákaním, dajte impregnačný prostriedok do komory pre manuálne dávkovanie. Stlačte  , aby program pokračoval.</p> <p>→ "Zásuvka na prací prostriedok", <i>Strana 17</i></p> <p>Vykonajte následné ošetrovanie bielizne podľa údajov výrobcu.</p> <p>Nastavenie programu:</p> <ul style="list-style-type: none"> <li>■ max. 40 °C</li> <li>■ max. 800 ot/min</li> </ul>	1,0
smartFinish 	<p>Vhodný pre košeľe, tričká a podobné textílie z bavlny, lanu a zmesových tkanín.</p> <p>Program na ohriatie a naparenie suchých textílií pomocou pary, na zavesenie alebo ľahšie žehlenie po skončení programu.</p> <p>Naplnenie pri programe znamená maximálne päť košiel alebo päť tričiek.</p> <p>Ak chcete napariť len jeden kus bielizne, aktivujte varioSpeed.</p> <p><b>Poznámky</b></p> <ul style="list-style-type: none"> <li>■ Ihneď po skončení programu teplé a naparené textílie zavesíte alebo vyžehlíte.</li> <li>■ Textílie sa nevyperú ani nevyčistia. Nepoužívajte pracie ani ošetrovacie prostriedky.</li> </ul>	- <sup>2</sup>

<sup>1</sup> **varioSpeed** aktivované

<sup>2</sup> Pranie nie je možné



Program	Opis	Max. množstvo náplne (kg)
auto 40°C	<ul style="list-style-type: none"> <li>■ Para je horúca a môže poškodiť určité druhy tkanín alebo textílií.</li> </ul> Program preto nie je vhodný pre outdoorové textílie alebo textílie z hodvábu a vlny, napr. pulóvre. <p>Pranie odolných textílií z bavlny, syntetiky a zmesových tkanín. Stupeň znečistenia a druh textílií sa automaticky rozpozná. Prací proces sa prispôsobí.</p> <p><b>Poznámka:</b> Teplotu a počet otáčok odstredovania nie je možné v tomto programe nastaviť a určujú sa automaticky. Teplota je max. 40 °C. Počet otáčok odstredovania je max. 1400 ot/min.</p>	6,0
super 15'/30'	Pranie textílií z bavlny, syntetiky a zmesových tkanín. Krátky program na mierne znečistené malé dávky bielizne. Čas trvania programu je cca 30 minút. Keď chcete skrátiť čas trvania programu na 15 minút, aktivujte varioSpeed. Maximálna náplň sa zníži na 2,0 kg. Nastavenie programu: <ul style="list-style-type: none"> <li>■ max. 40 °C</li> <li>■ max. 1200 ot/min</li> </ul>	4,0

<sup>1</sup> **varioSpeed** aktivované

<sup>2</sup> Pranie nie je možné

## 10 Príslušenstvo

Používajte originálne príslušenstvo.  
Je prispôsobené vášmu spotrebiču.

**Poznámka:** Niektoré druhy príslušenstva sú k dispozícii v iných farbách.  
Kontaktujte  
→ "Zákaznícky servis", Strana 61.

	Použitie	Objednávacie číslo
Predĺženie prírodnej hadice vody	Predĺženie prírodnej hadice studenej vody alebo prírodnej hadice vody s Aquastopom (2,50 m).	WZ10131
Príchytky	Zlepšenie stability spotrebiča.	WX975600
Podesta	Na umiestnenie spotrebiča na vyvýšené miesto, aby sa dal ľahko naplniť a vyprázdniť.	WZWP20W

## 11 Bielizeň

### 11.1 Príprava bielizne

#### POZOR!

Predmety ponechané v bielizni môžu poškodiť bielizeň a bubon.

- Pred prevádzkou vyberte všetky predmety z vreciek bielizne.

#### Poznámka

Keď bielizeň pripravíte, ochránite spotrebič a textílie.

- Vyčistite kefou od piesku a zeminy
- Roztriedte bielizeň podľa farby a textílií, rešpektujte údaje na štítku
- Zatvorte zipsy, suché zipsy, háčiky a očka
- Látkové opasky, stuhy a šnúrky zviažte spolu
- Odstráňte krúžky a pásky zo záclon

- Malé alebo jemné kusy bielizne perte v sieťke na pranie
- Perte spoločne veľké a malé kusy bielizne
- Bielizeň s čerstvými škvrnami ihneď vyperte
- Bielizeň so zaschnutými škvrnami vopred ošetríte a viackrát vyperte
- Bielizeň vložte rozloženú do bubna

## 12 Pracie a ošetrovacie prostriedky

Údaje výrobcu o používaní a dávkovaní nájdete na obale.

#### Poznámky

- Pri používaní tekutých pracích prostriedkov používajte iba tekuté samotečúce prostriedky
- Nemiešajte rôzne tekuté pracie prostriedky.
- Nemiešajte pracie prostriedky s avivážou.

- Nepoužívajte nadmerne dlho skladované alebo silne zhustené výrobky.
- Nepoužívajte prostriedky obsahujúce rozpúšťadlá, leptavé alebo plynnotvorné prostriedky
- Farbivá používajte šetrne, soľ môže poškodiť nehrdzavejúcu oceľ.
- Nepoužívajte v spotrebiči odfarbovače.
- pri inteligentnom dávkovacom systéme nepridávajte do dávkovacieho zásobníka → *Strana 36* ocot

## 13 Základná obsluha

### 13.1 Zapnite spotrebič

**Poznámka:** Ak spotrebič prvýkrát zapnete po jeho elektrickom pripojení, trvá proces zapnutia až jednu minútu.

**Požiadavka:** Spotrebič je správne nainštalovaný a pripojený.

→ *"Umiestnenie a pripojenie", Strana 12*

- ▶ Stlačte .

Proces zapnutia trvá niekoľko sekúnd.

- ✓ Vykona sa počuteľný test funkčnosti.

**Poznámka:** Osvetlenie bubna automaticky zhasne.



### 13.2 Nastavenie programu

1. Otočte volič programov a nastavte požadovaný program.  
→ *"Programy", Strana 27*
2. V prípade potreby upravte nastavenia programu.  
→ *"Prispôsobenie nastavení programu", Strana 32*

### Nastavenie ďalších programov

**Požiadavka:** Home Connect je vytvorené.

→ *"Nastavenie Home Connect", Strana 38*

1. Nastavte program **ďalší programy** →  (**ďalšie programy**).  
**vzdálený start**  bliká.
2. Stlačte **vzdálený start** .
- Aplikácia Home Connect zobrazuje voliteľné programy.
3. V aplikácii Home Connect nastavte program.
4. V prípade potreby upravte nastavenia programu.  
→ *"Prispôsobenie nastavení programu", Strana 32*
5. Spustite program.  
→ *"Spustenie programu", Strana 33*

### 13.3 Prispôsobenie nastavení programu

**Požiadavka:** Program je nastavený.

→ *"Nastavenie programu", Strana 32*

- ▶ Prispôbte nastavenia programu.  
→ *"Tlačidlá", Strana 24*
- Dozriavajte informácie na tému Prevádzková logika → *Strana 18*.

#### Poznámky

- Nastavenia programu sa neuložia pre program natrvalo.
- Keď aktivuje alebo deaktivujete inteligentný dávkovací systém, nastavenie sa uloží.

## 13.4 Uloženie nastavení programu

Svoje individuálne nastavenia programu si môžete uložiť ako obľúbené.

### Požiadavky

- Program je nastavený.  
→ *"Nastavenie programu"*, Strana 32
- Nastavenia programu sú prispôsobené.  
→ *"Prispôsobenie nastavení programu"*, Strana 32
- ▶ Stlačte **obľíbený** na cca 3 sekundy.

Na vyvolanie uloženého programu stlačte **obľíbený**.

**Poznámka:** Keď chcete prepísať uložený program, zopakujte uvedené kroky.

## 13.5 Vložte bielizeň

**Poznámka:** Aby sa zabránilo pokrčeniu, dodržiavajte maximálnu náplň pre programy.

→ *"Programy"*, Strana 27

### Požiadavky

- Bielizeň je pripravená a roztriedená.  
→ *"Bielizeň"*, Strana 31
  - Bubon je prázdny.
1. Otvorte dvierka.
  2. Vložte bielizeň do bubna.
  3. Zatvorte dvierka.  
Dávajte pozor, aby sa bielizeň neprivila do dvierok.

## 13.6 Plnenie prací a ošetrovacích prostriedkov

Pri programoch, v ktorých nie je možné alebo žiaduce inteligentné dávkovanie, môžete prací prostriedok dávkovať manuálne.

**Tip:** Okrem inteligentného dávkovania môžete do komory pre manuálne dávkovanie pridať ďalšie prostriedky na ošetrovanie bielizne, ako napr. soľ na škvrny, škrob alebo bielidlo. Nepridávajte ďalší prací prostriedok do komory pre manuálne dávkovanie, aby sa zabránilo predávkovaniu alebo nadmernému peneniu.

**Poznámka:** Dodržiavajte upozornenia týkajúce sa prací a ošetrovacích prostriedkov → *Strana 31*.

1. Vytiahnite zásuvku na prací prostriedok.
2. Naplňte prací prostriedok.  
→ *"Zásuvka na prací prostriedok"*, Strana 17
3. V prípade potreby naplňte ošetrovací prostriedok.
4. Zasuňte zásuvku na prací prostriedok.



## 13.7 Spustenie programu

**Požiadavka:** Program je nastavený.  
→ *"Nastavenie programu"*, Strana 32

- ▶ Stlačte .
- ✓ Bubon sa otáča a nasleduje rozpoznávanie náplne, ktoré môže trvať až 2 minúty a potom začne pritekať voda.
- ✓ Na displeji sa zobrazí čas trvania programu alebo čas ukončenia programu.
- ✓ Po skončení programu sa na displeji zobrazí: **End**.

## 13.8 Namáčanie bielizne

**Poznámka:** Prací prostriedok navyše nie je potrebný. Prací lúh sa následne použije na pranie.

1. Spustíte program.
2. Na zastavenie programu cca po 10 minútach stlačte  ▷.
3. Po požadovanom čase namáčania stlačte  ▷, aby program pokračoval.

## 13.9 Doplnenie bielizne

Po spustení programu môžete bielizeň podľa stavu programu odobrať alebo doložiť.

1. Stlačte  ▷.

Spotrebič sa pozastaví.

**Poznámka:** Ak chcete doplniť bielizeň, riadte sa pokynmi na displeji.  
→ "Displej", Strana 23

2. Otvorte dvierka.
3. Doložte alebo odoberte bielizeň.
4. Zatvorte dvierka.
5. Stlačte  ▷.

## 13.10 Zrušenie programu

1. Stlačte  ▷.

2. Otvorte dvierka.

Pri vysokej teplote a vysokej hladine vody ostanú dvierka z bezpečnostných dôvodov zablokované.

- Pri vysokej teplote spustíte program **máchání (plákání)**.
  - Pri vysokej hladine vody spustíte program **odstředování (odstreďovanie)** alebo zvolíte vhodný program na odčerpanie.  
→ "Programy", Strana 27
3. Vyberte bielizeň.  
→ "Vybratie bielizne", Strana 34

## 13.11 Pokračovanie programu pri Stop plákání

### Požiadavky

- Funkcia Stop plákání je aktivovaná.  
→ "Tlačidlá", Strana 25
  - Posledný proces plákání skončil a bielizeň leží vo vode z plákání.
1. Nastavte program **odstředování (odstreďovanie)** alebo program na odčerpanie.  
→ "Programy", Strana 27
  2. Stlačte  ▷.

## 13.12 Vybratie bielizne

1. Otvorte dvierka.
2. Vyberte bielizeň z bubna.

## 13.13 Uvedte spotrebič do stavu pohotovostného režimu (standby)

1. Stlačte .
2. Gumovú manžetu utrite dosucha a odstráňte cudzie telesá.

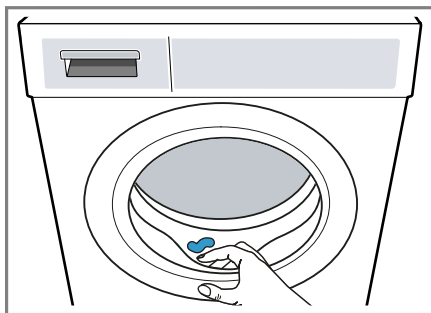



3. Nechajte dvierka spotrebiča a zásuvku na prací prostriedok otvorenú, aby mohla vyschnúť zvyšková voda.

## 14 Detská poistka



Spotrebič zaistíte proti neúmyselnej obsluhu ovládacích prvkov.

### 14.1 Aktivovanie detskej poistky

- ▶ Stlačte  **3 s** na cca 3 sekundy.
- ✓ Na displeji sa zobrazí .
- ✓ Ovládacie prvky sú zablokované.
- ✓ Detská poistka zostane aktívna aj v pohotovostnom režime (standby) a pri výpadku prúdu.

### 14.2 Deaktivovanie detskej poistky

**Požiadavka:** Na deaktivovanie detskej poistky musí byť spotrebič zapnutý.

- ▶ Stlačte  **3 s** na cca 3 sekundy.  
Aby sa prebiehajúci program nezrušil, volič programov musí byť na východiskovom programe.
- ✓ Na displeji zhasne .

## 15 Inteligentný dávkovací systém

V závislosti od programu a nastavení sa automaticky dávkujú optimálne množstvá tekutého pracieho prostriedku a aviváže.

### 15.1 Spustenie programu s inteligentným dávkovacím systémom

Ak nechcete dávkovať tekutý prací prostriedok a aviváž manuálne, použite inteligentný dávkovací systém. Tá-

to funkcia je dostupná v závislosti od nastaveného programu a je aktivovaná automaticky.

#### Poznámka

Pri použití inteligentného dávkovacieho systému nepridávajte do priehradky na manuálne dávkovanie žiadny ďalší prací prostriedok alebo aviváž.

→ *"Plnenie pracích a ošetrovacích prostriedkov"*, Strana 33

Ak chcete pre nastavený program použiť manuálne dávkovanie, dodržujte nasledujúce pokyny:

- Pred spustením programu deaktivujte inteligentný dávkovací systém. Nastavenia zostanú uložené aj v pohotovostnom režime spotrebiča (standby).  
→ *"Tlačidlá"*, Strana 24  
→ *"Tlačidlá"*, Strana 25
- Do priehradky na manuálne dávkovanie dajte prací prostriedok alebo aviváž.  
→ *"Plnenie pracích a ošetrovacích prostriedkov"*, Strana 33
- Po ukončení programu aktivujte inteligentný dávkovací systém.  
→ *"Tlačidlá"*, Strana 24  
→ *"Tlačidlá"*, Strana 25

#### Požiadavky

- Bielizeň je pripravená.  
→ *"Príprava bielizne"*, Strana 31
  - Bielizeň je roztriedená.
  - Bielizeň je vložená.  
→ *"Vložte bielizeň"*, Strana 33
  - Program je nastavený.  
→ *"Nastavenie programu"*, Strana 32
  - Inteligentný dávkovací systém je aktivovaný.  
→ *"Tlačidlá"*, Strana 24  
→ *"Displej"*, Strana 23  
→ *"Displej"*, Strana 23
1. Naplňte dávkovací zásobník.  
→ *"Naplnenie dávkovacieho zásobníka"*, Strana 36

Ak chcete nahradiť obsah dávkovacieho zásobníka iným prostriedkom, vyčistite zásuvku na prací prostriedok.

→ "Čistenie zásuvky na prací prostriedky", Strana 42

2. V prípade potreby upravte obsah dávkovacieho zásobníka  
→ Strana 37.
3. V prípade potreby upravte základné dávkované množstvo  
→ Strana 37.
4. V prípade potreby upravte nastavenia programu.  
→ "Prispôsobenie nastavení programu", Strana 32
5. Spustíte program.  
→ "Spustenie programu", Strana 33
6. Vyberte bielizeň.  
→ "Vybratie bielizne", Strana 34

## 15.2 Naplnenie dávkovacieho zásobníka

Ak chcete použiť inteligentný dávkovací systém alebo ak sa na spotrebiči počas prevádzky zobrazí upozornenie, naplňte dávkovací zásobník.

**Poznámka:** Naplňte dávkovací zásobník iba vhodnými pracími a ošetrovacími prostriedkami  
→ Strana 31.

Ak chcete doplniť tekutý prací prostriedok alebo aviváž v dávkovacom zásobníku, použite rovnaký prostriedok.

Ak chcete nahradiť tekutý prací prostriedok alebo aviváž v dávkovacom zásobníku iným prostriedkom, zásuvku na prací prostriedok najprv vyčistite.

→ "Čistenie zásuvky na prací prostriedky", Strana 42

Keď chcete použiť obidva dávkovacie zásobníky na tekutý prací prostriedok, nastavte Obsah dávkovacích zásobníkov → Strana 37.

**Požiadavka:** Na displeji sa zobrazí upozornenie na doplnenie dávkovacieho zásobníka.

→ "Displej", Strana 23

→ "Displej", Strana 23

1. Vytiahnite zásuvku na prací prostriedok.
2. Otvorte veko otvoru na plnenie.

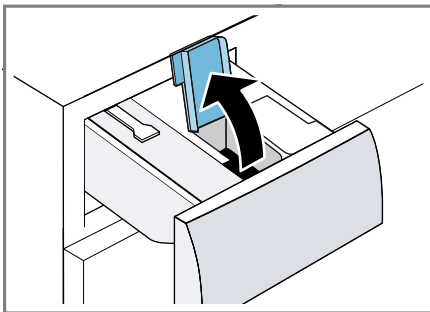

3. Nalejte tekutý prací prostriedok a aviváž do príslušných dávkovacích zásobníkov.  
→ "Zásuvka na prací prostriedok", Strana 17

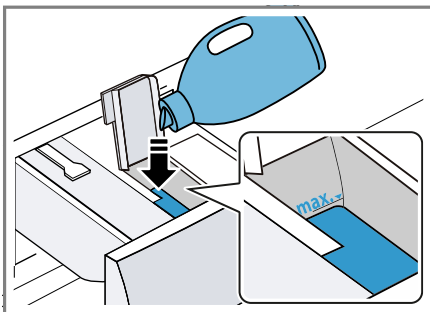

Pri plnení neprekračujte značku maximálnej úrovne naplnenia.

4. Zatvorte veko otvoru na plnenie.



- Poznámka:** Aby tekutý prací prostředek alebo aviváž nezaschli, ihneď po naplnení zatvorte veko plniaceho otvoru.
- V prípade potreby pridajte do priehradky na manuálne dávkovanie podporné pracie prostriedky. → "Plnenie pracích a ošetrovacích prostriedkov", Strana 33
  - Zasuňte zásuvku na prací prostriedok.
  - Upravte základné dávkované množstvo → Strana 37.

### 15.3 Obsah dávkovacieho zásobníka

#### Poznámky

- Keď zmeníte obsah dávkovacieho zásobníka, základné dávkované množstvo sa pre tento dávkovací zásobník zruší.
- Keď chcete používať obidva dávkovacie zásobníky, musíte zvoliť dávkovací zásobník, ktorý sa má používať počas prania.

#### Prispôsobenie obsahu dávkovacieho zásobníka



- Stlačte **i-Dos 2** na cca 3 sekundy.
- Na nastavenie  stlačte **i-Dos 2**.  
✓ Na displeji sa zobrazí .
- Na nastavenie  znova stlačte **i-Dos 2**.
- Po krátkom čakaní sa nastavenia ukončia.

### 15.4 Základná dávka

Základná dávka sa riadi podľa údajov výrobcu pracieho prostriedku, tvrdosti vody a stupňa znečistenia bielizne.

Vždy nastavte základnú dávku, ktorá zodpovedá dávke pre štandardnú náplň 4,5 kg.

### Prispôsobenie základnej dávky

- Stlačte **i-Dos 1** na cca 3 sekundy.  
✓ Na displeji sa zobrazí nastavená základná dávka pre .
- Keď chcete upraviť nastavenia, stlačte  / .
- Po krátkom čakaní sa nastavenia ukončia.

**Poznámka:** Keď chcete prispôbiť základnú dávku , zopakujte kroky pomocou **i-Dos 2**.

## 16 Home Connect

Toto zariadenie je pripojiteľné k sieti. Pripojte svoj spotrebič k mobilnému koncovému zariadeniu, aby ste mohli ovládať funkcie prostredníctvom aplikácie Home Connect, prispôbiť základné nastavenia alebo monitorovať aktuálny prevádzkový stav. Služby Home Connect nie sú k dispozícii v každej krajine. Dostupnosť funkcie Home Connect závisí od dostupnosti služieb Home Connect vo vašej krajine. Príslušné informácie nájdete na: [www.home-connect.com](http://www.home-connect.com).

Aplikácia Home Connect vás prevedie celým prihlasovacím procesom. Na vykonanie nastavení postupujte podľa pokynov v aplikácii Home Connect.

#### Tipy

- Dodržiavajte dodané podklady od Home Connect.
- Dodržiavajte aj inštrukcie v aplikácii Home Connect.

#### Poznámky

- Rešpektujte bezpečnostné pokyny uvedené v tomto návode na obsluhu a zabezpečte, aby sa dodržiavali aj vtedy, keď spotrebič ob-



sluhujete cez aplikáciu Home Connect.

→ "Bezpečnosť", Strana 4

- Ovládanie na spotrebiči má vždy prednosť. V tomto čase nie je možné ovládanie cez aplikáciu Home Connect.

## 16.1 Nastavenie aplikácie Home Connect

1. Nainštalujte aplikáciu Home Connect na mobilnom koncovom zariadení.



1

2. Spustíte aplikáciu Home Connect a vytvoríte prístup pre Home Connect.

Aplikácia Home Connect vás prevedie celým prihlasovacím procesom.

## 16.2 Nastavenie Home Connect

### Požiadavky

- Aplikácia Home Connect je na mobilnom zariadení nastavená.
- Wi-Fi na smerovači je aktivované.
- Spotrebič má na mieste inštalácie príjem domácej siete WLAN (Wi-Fi).

1. Stlačte **vzdálený start**  na oca 3 sekundy.
2. Postupujte podľa pokynov v aplikácii Home Connect.

## 16.3 Menu Home Connect

V menu Home Connect nájdete všetky nastavenia Home Connect.

### Vyvolanie menu Home Connect

- ▶ Stlačte **vzdálený start**  minimálne na 3 sekundy.
- ✓ Na displeji sa zobrazí prvé nastavenie menu Home Connect.

### Prechádzanie v menu Home Connect

- ▶ Krátko stlačte **vzdálený start** , kým sa na displeji nezobrazí požadované nastavenie.

### Opustenie menu Home Connect

- ▶ Stlačte **vzdálený start**  minimálne na 3 sekundy.

## 16.4 Aktivovanie Wi-Fi na spotrebiči

### Požiadavky

- Vyvolá sa menu Home Connect.  
→ "Vyvolanie menu Home Connect", Strana 38
- Na displeji sa zobrazí **oFF**.
- ▶ Nastavenie zmeníte stlačením .
- ✓ Keď je Wi-Fi aktivované, na displeji sa zobrazí **on**.

**Poznámka:** Keď je Wi-Fi aktivované, na displeji sa striedavo zobrazuje **on** a intenzita signálu pripojenia Wi-Fi.

---

<sup>1</sup> Apple App Store a logo Apple App Store sú ochranné známky spoločnosti Apple Inc. Google Play a logo Google Play sú ochranné známky spoločnosti Google LLC.

## 16.5 Deaktivovanie Wi-Fi na spotrebiči

### Požiadavky

- Vytvorí sa menu Home Connect.  
→ "Vyvolanie menu Home Connect", Strana 38
- Na displeji sa zobrazí **on**.
- ▶ Nastavenie zmeníte stlačením  ▶.
- ✓ Keď je Wi-Fi deaktivované, na displeji sa zobrazí **oFF**.

## 16.6 Zrušenie nastavení siete spotrebiča

### Požiadavky

- Vytvorí sa menu Home Connect.  
→ "Vyvolanie menu Home Connect", Strana 38
- Na displeji sa zobrazí **rEs**.
- ▶ Stlačte  ▶ minimálne na 3 sekundy.
- ✓ Nastavenia siete sa resetujú.

## 16.7 Štart na diaľku

Diaľkový štart spotrebiča môžete povoliť prostredníctvom aplikácie Home Connect.

### Poznámka

Diaľkový štart sa z bezpečnostných dôvodov deaktivuje za týchto podmienok:

- Otvoria sa dvierka spotrebiča.
- Stlačíte **vzdálený štart** .
- Po výpadku prúdu.

## Aktivovanie štartu na diaľku

### Požiadavky

- Spotrebič je spojený s vašou domácou sieťou WLAN (Wi-Fi).
- Spotrebič je spojený s aplikáciou Home Connect.
- Je zvolený program.
- Dvierka spotrebiča sú zatvorené.
- Zásuvka na prací prostriedok je zasunutá.

### Deaktivácia diaľkového štartu

- ▶ Stlačte **vzdálený štart** .
- ✓ **vzdálený štart**  zhasne.

## 16.8 Diagnostika na diaľku

Zákaznícky servis sa prostredníctvom vzdialenej diagnostiky spojí s vaším spotrebičom, keď sa na zákaznícky servis obrátite s príslušnou požiadavkou, váš spotrebič bude spojený so serverom Home Connect a v krajine, v ktorej používate spotrebič, bude k dispozícii služba vzdialenej diagnostiky.

**Tip:** Ďalšie informácie a rady týkajúce sa dostupnosti vzdialenej diagnostiky vo vašej krajine nájdete v sekcii servisu a podpory lokálnej stránky: [www.home-connect.com](http://www.home-connect.com).

## 16.9 Ochrana osobných údajov

Dodržiavajte pokyny v súvislosti s ochranou osobných údajov. Prvým spojením vášho spotrebiča s domácou sieťou pripojenou na internet sprostredkuje váš spotrebič nasledovné kategórie údajov serveru Home Connect (prvá registrácia):

- Jednoznačné rozpoznanie spotrebiča (pozostávajúce z kľúčov spotrebiča, ako aj adresy MAC zabudovaného Wi-Fi komunikačného modulu).

- Bezpečnostný certifikát Wi-Fi komunikačného modulu (na informačno-technické zabezpečenie spojenia).
- Aktuálna verzia softvéru a hardvéru vášho domáceho spotrebiča.
- Stav prípadného predchádzajúceho vynulovania na výrobné nastavenia.

Táto prvá registrácia pripraví používanie funkcií Home Connect a je potrebná až v časovom okamihu, v ktorom chcete funkcie Home Connect využiť po prvý raz.

**Poznámka:** Berte do úvahy, že funkcie Home Connect je možné použiť iba v spojení s aplikáciou Home Connect. Informácie o ochrane údajov si môžete prezrieť v aplikácii Home Connect.

## 17 Základné nastavenia

Základné nastavenia spotrebiča môžete nastaviť podľa svojich potrieb.

### 17.1 Prehľad základných nastavení

**Poznámka:** Aktualizáciami softvéru môžu byť k dispozícii prídavné funkcie. Ak je aktualizácia softvéru k dispozícii, ďalšie informácie nájdete v aplikácii Home Connect.

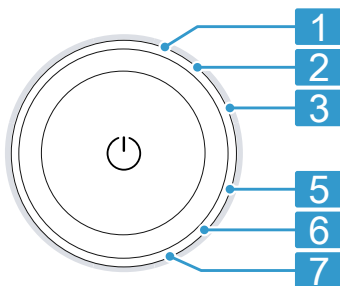

Poloha	Základné nastavenie	Výber	Opis
1	Akustický signál ukončenia	0 (vyp.) 1 (ticho) 2 (stredne) 3 (hlasno) 4 (veľmi hlasno)	Nastavenie hlasitosti signálu po skončení programu.
2	Signál tlačidiel	0 (vyp.) 1 (ticho) 2 (stredne) 3 (hlasno) 4 (veľmi hlasno)	Nastavenie hlasitosti signálu pri voľbe tlačidiel.
3	Jas displeja	1 (nízky) 2 (stredne) 3 (vysoký) 4 (veľmi vysoký)	Nastavenie jas displeja.
5	Upozornenie na potrebu čistenia bubna	On (zap.) OFF (vyp.)	Aktivovanie alebo deaktivovanie upozornenia na potrebu čistenia bubna.
6	Počítadlo programov		Môžete zobraziť počet ukončených programov.

## 17.2 Zmena základných nastavení

**Požiadavka:** Na displeji sa zobrazia ďalšie tlačidlá.

→ "Zobrazenie alebo skrytie ďalších tlačidiel", Strana 19

1. Na vyvolanie základných nastavení stlačte **nastavení**.
2. Vyberte požadované základné nastavenie.  
→ "Prehľad základných nastavení", Strana 41
3. Na zmenu hodnoty stlačte **^** alebo **∨**.
4. Ak chcete obnoviť výrobné nastavenia spotrebiča, stlačte **00 ▷** na približne 3 sekundy.
5. Ak chcete uložiť nastavenia, stlačte **nastavení**.

## 18 Počítadlo programov

Počítadlo programov zobrazuje počet ukončených programov.

### 18.1 Vyvolanie počítadla programov

1. Stlačte **nastavení**.
2. Nastavte program na pozíciu 6.

## 19 Čistenie a údržba

Aby váš spotrebič zostal dlhodobo pekný a funkčný, starostlivo ho čistite a starajte sa oň.

### 19.1 Čistenie bubna

#### **UPOZORNENIE** **Riziko poranenia!**

Dlhodobé pranie pri nízkych teplotách a chýbajúce vetranie spotrebiča môžu poškodiť bubon a spôsobiť zranenie.

- ▶ Pravidelne vykonávajte program na čistenie bubna alebo perte pri teplote najmenej 60 °C.
  - ▶ Po každej prevádzke nechajte dvierka a zásuvku na prací prostriedok otvorené, aby mohol spotrebič vyschnúť.
  - ▶ Zvoľte program **bavlna 90°C** alebo program čistenia bubna v aplikácii Home Connect.
- Spustite program bez bielizne a s použitím čistiaceho prostriedku na starostlivosť o vnútro spotrebiča alebo s bieliacim pracím prostriedkom.

### 19.2 Čistenie zásuvky na prací prostriedky

Ak chcete nahradiť tekutý prací prostriedok alebo aviváž v dávkovacom zásobníku iným prostriedkom alebo

ak je zásuvka na prací prostriedok znečistená, zásuvku na prací prostriedok vyčistite.

### POZOR!

Čerpadlová jednotka obsahuje elektrické komponenty. Elektrické komponenty sa môžu pri kontakte s tekutinou poškodiť.

- ▶ Nečistite čerpadlovú jednotku v umývačke riadu alebo neponárajte ju do vody.
- ▶ Elektrickú prípojku na zadnej strane chráňte pred mokrom, pracími prostriedkami a zvyškami aviváže.

1. Spotrebič uveďte do pohotovostného režimu (standby).  
→ "Uveďte spotrebič do stavu pohotovostného režimu (standby)", *Strana 34*
2. Vytiahnite zásuvku na prací prostriedok.
3. Vložku zatlačte nadol a zásuvku na prací prostriedok vyberte von.

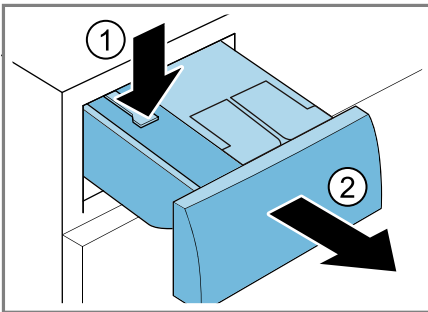

4. Vyberte čerpadlovú jednotku.

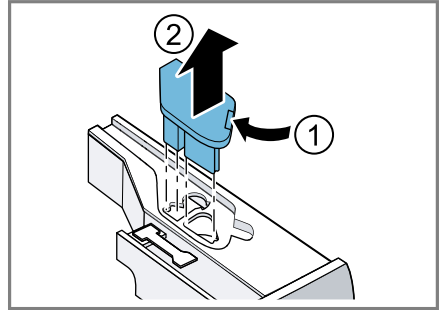

5. Odistite veko zásuvky na prací prostriedok a vyberte.

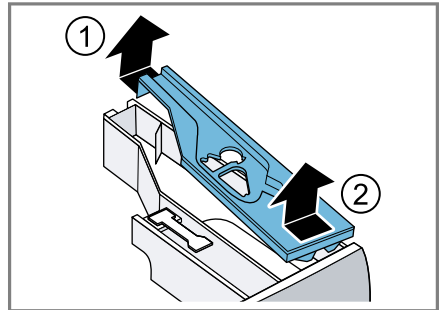

6. Zásuvku na prací prostriedok vyprázdňte.

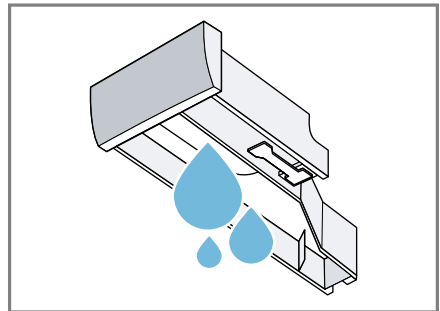

## sk Čistenie a údržba

7. Čerpadlovú jednotku vyčistíte vlhkou utierkou.

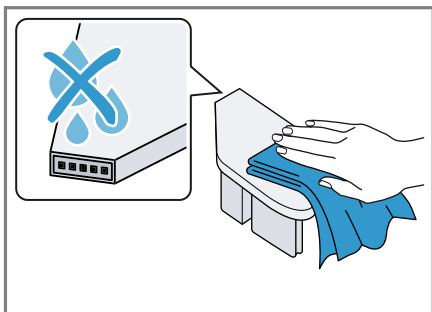

8. Zásuvku na prací prostriedok a veko vyčistíte mäkkou, vlhkou utierkou alebo ručnou sprchou.

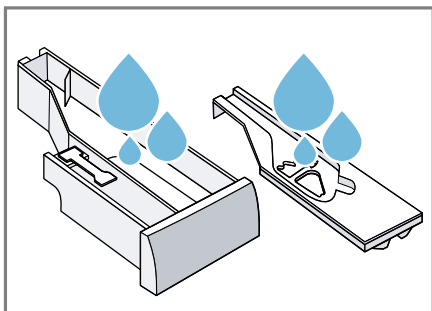

9. Zásuvku na prací prostriedok, veko a čerpadlovú jednotku osušte a vložte.

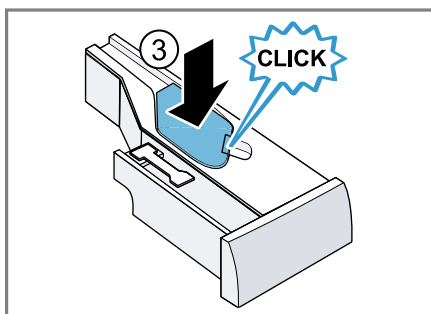
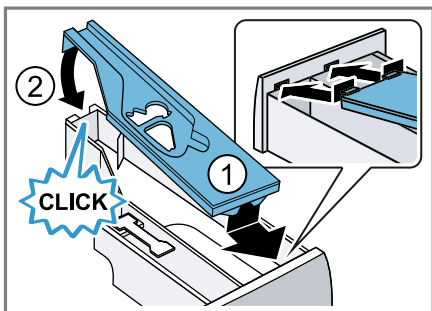

10. Vyčistíte teleso zásuvky na prací prostriedok v spotrebiči.

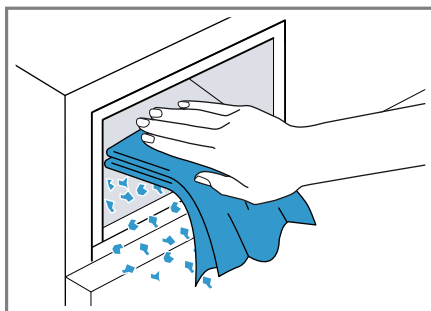

11. Zasuňte zásuvku na prací prostriedok.

## 19.3 Čistenie vypúšťacieho čerpadla

Vypúšťacie čerpadlo čistíte pravidelne, minimálne však raz ročne a v prípade porúch, napr. ak je upchaté alebo vydáva hrkotavé zvuky.

### Vyprázdnenie vypúšťacieho čerpadla

1. Zatvorte vodovodný kohútik.
2. Spotrebič uveďte do pohotovostného režimu (standby).  
→ "Uveďte spotrebič do stavu pohotovostného režimu (standby)",  
Strana 34
3. Vytiahnite sieťovú zástrčku spotrebiča z elektrickej siete.

4. Otvorte a odoberte údržbovú klapku.

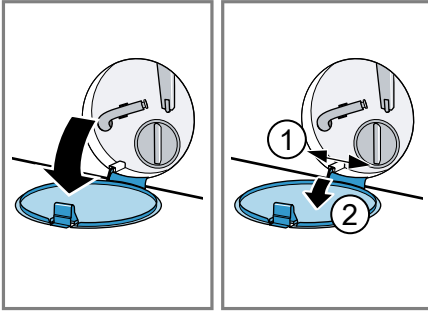

5. Pod otvor vsuňte dostatočne veľkú nádobu.

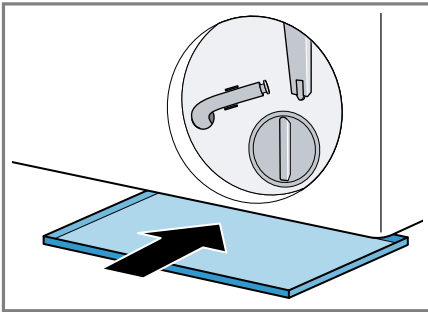

6. Vyberte z držiaka vypúšťaciu hadicu.

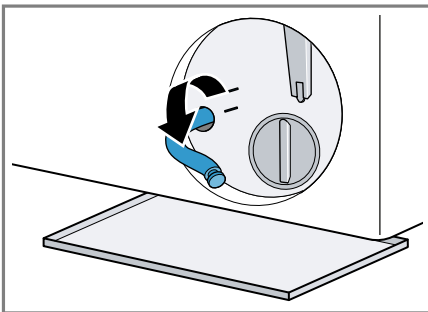

7. **⚠ UPOZORNENIE - Riziko obarenia!** Prací roztok sa pri praní pri vysokej teplote rozhorúči.  
► Nedotýkajte sa horúceho pracieho roztoku.

Aby voda z prania mohla vytekať do nádoby, vytiahnite uzáver.

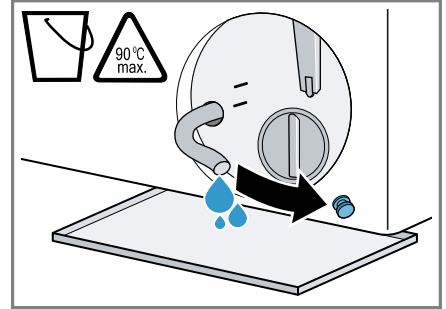

8. Uzáver znova nasadte.

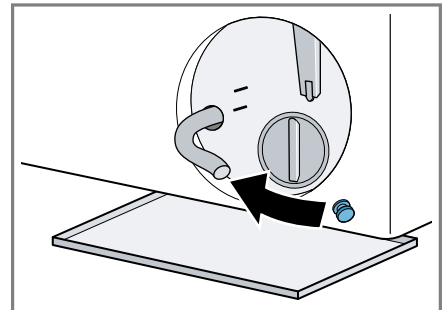

9. Nasadte vypúšťaciu hadicu do držiaka.

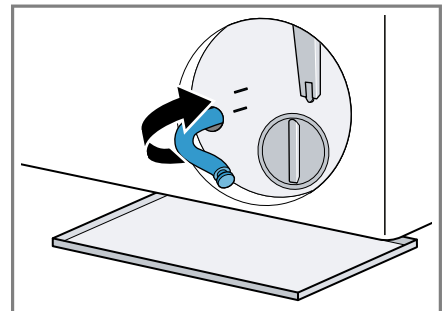



## Čistenie vypúšťacieho čerpadla

**Požiadavka:** Vypúšťacie čerpadlo je prázdne. → *Strana 44*

1. Pretože vo vypúšťacom čerpadle sa ešte môže nachádzať zvyšková voda, veko čerpadla vytáčajte opatrne.
  - Filtračná vložka v kryte čerpadla sa môže zaniestť hrubými nečistotami. Uvoľnite nečistoty a vyberte filtračnú vložku.

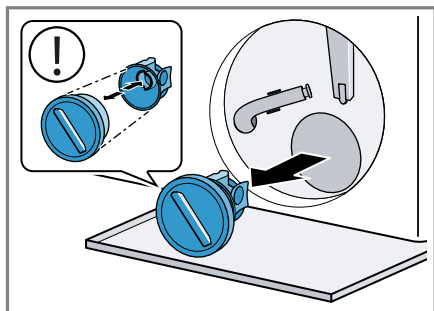

2. Vyčistite vnútorný priestor, závit veka čerpadla a teleso čerpadla.

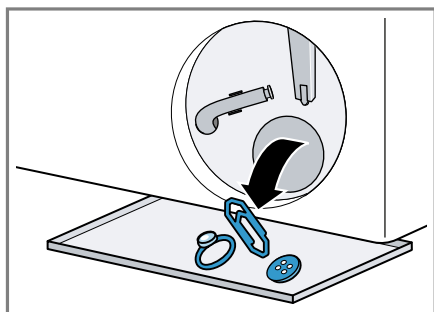

Veko čerpadla pozostáva z dvoch súčastí, ktoré sa pred čistením dajú rozobrať.

3. Uistite sa, že obidve lopatkové kolieska sa dajú otáčať.

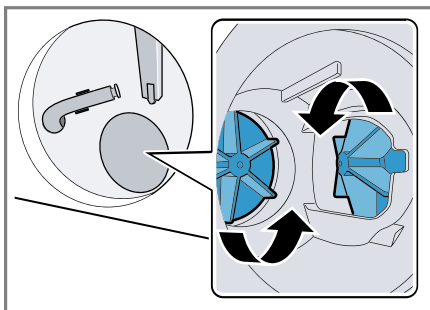

4. Nasadte veko čerpadla.
  - Uistite sa, že súčasti veka čerpadla sú správne namontované.

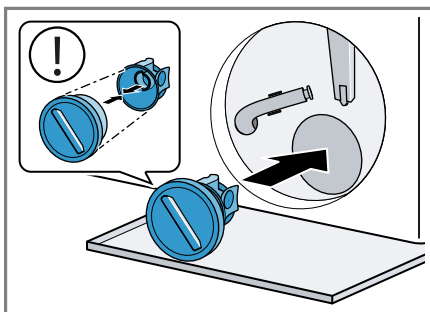

5. Veko čerpadla zatočte až na doraz.

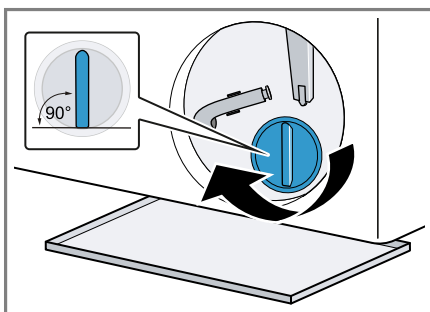

Úchytka veka čerpadla musí byť vo zvislej polohe.

6. Nasadíte a zatvorte údržbovú klapku.

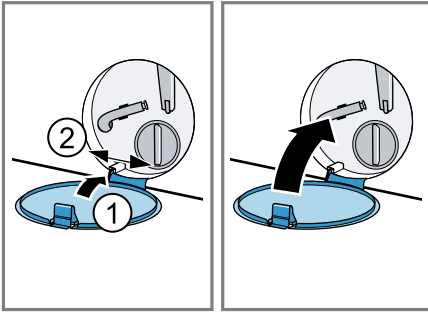

2. Odstráňte upchaté nečistoty zo vstupného otvoru.

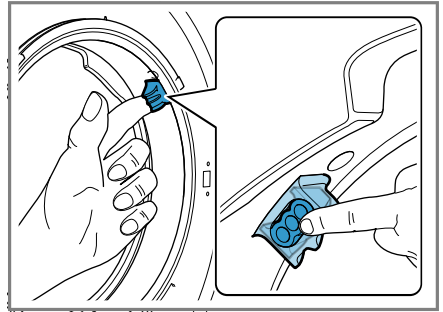

## 19.4 Čistenie vstupného otvoru v gumovej manžete

Pravidelne kontrolujte upchatie vstupného otvoru v gumovej manžete a vyčistite vstupný otvor.

1. Otvorte dvierka spotrebiča.

**Poznámka:** Nepoužívajte špicaté ani ostré predmety.

## 20 Odstránenie porúch



Menšie poruchy na vašom spotrebiči môžete odstrániť sami. Pred kontaktovaním zákazníckeho servisu použite informácie o riešení problémov. Tým sa vyhnete zbytočným nákladom.

### VAROVANIE



#### Riziko zásahu elektrickým prúdom!



Neodborné opravy sú nebezpečné.

- ▶ Spotrebič môže opravovať iba príslušne vyškolený personál.
- ▶ Pri oprave spotrebiča sa smú používať len originálne náhradné súčiastky.
- ▶ Keď sa poškodí sieťový prípojný kábel tohto spotrebiča, musí ho vymeniť výrobca alebo jeho zákaznícky servis alebo podobne kvalifikovaná osoba, aby sa zabránilo ohrozeniam.

Porucha	Príčina a riešenie problémov
Displej zhasol a bliká  .	Režim šetrenia energie je aktívny. <ul style="list-style-type: none"> <li>▶ Stlačte .</li> <li>✓ Displej sa znova rozsvieti.</li> </ul>
"E:30 / -80"	Výpustná rúra alebo odtoková hadica vody je upchatá. <ul style="list-style-type: none"> <li>▶ Vyčistite výpustnú rúru a odtokovú hadicu vody.</li> </ul> Odpadová trubica alebo hadica na odtok vody je zalomená alebo zaseknutá. <ul style="list-style-type: none"> <li>▶ Uistite sa, že odtoková hadica a odtoková rúra nie sú zalomené alebo zaseknuté.</li> </ul> Odtoková hadica vody je pripojená veľmi vysoko. <ul style="list-style-type: none"> <li>▶ Odtokovú hadicu vody namontujte v maximálnej výške 1 m.</li> </ul> Nepovolené predĺženie namontované na hadici na odtok vody. <ul style="list-style-type: none"> <li>▶ Odstráňte nepovolené predĺženie na hadici na odtok vody. → "Pripojenie spotrebiča", Strana 14</li> </ul> Vypúšťacie čerpadlo je upchaté. <ul style="list-style-type: none"> <li>▶ → "Čistenie vypúšťacieho čerpadla", Strana 44</li> </ul> Veko čerpadla nie je správne zostavené. <ul style="list-style-type: none"> <li>▶ Veko čerpadla správne zostavte.</li> </ul> Veko čerpadla nie je úplne zaskrutkované. <ul style="list-style-type: none"> <li>▶ Uistite sa, že veko čerpadla je zaskrutkované do spotrebiča až na doraz. Úchytka veka čerpadla musí byť vo zvislej polohe.</li> </ul> Dávkovanie pracieho prostriedku je príliš vysoké.

Porucha	Príčina a riešenie problémov
"E:30 / -80"	<ul style="list-style-type: none"> <li>▶ Okamžité opatrenie: Zmiešajte jednu polievkovú lyžicu aviváže s 0,5 l vody a roztok nalejte do komory na manuálne dávkovanie (nie pri outdoorových, športových a páperových textíliách).</li> <li>▶ Keď je aktivované inteligentné dávkovanie, znížte základnú dávku → <i>Strana 37</i>.</li> <li>▶ Keď dávkujete manuálne, pri ďalšom praní s rovnakou náplňou znížte veľkosť dávky pracieho prostriedku.</li> </ul>
"E:38 / -25 / -26"	<p>Vypúšťacie čerpadlo je upchaté.</p> <ul style="list-style-type: none"> <li>▶ → "Čistenie bubna", <i>Strana 42</i> ak sa chyba znovu zobrazí,</li> <li>▶ → "Čistenie vypúšťacieho čerpadla", <i>Strana 44</i></li> </ul> <p>Vstupný otvor gumovej manžety je upchatý.</p> <ul style="list-style-type: none"> <li>▶ → "Čistenie vstupného otvoru v gumovej manžete", <i>Strana 47</i></li> </ul>
"E:10 / -00 / -10 / -20"	<p>Čerpadlo inteligentného dávkovacieho systému je zablokované.</p> <ol style="list-style-type: none"> <li>1. Vypnite spotrebič.</li> <li>2. Čerpadlovú jednotku vyčistite. → "Čistenie zásuvky na pracie prostriedky", <i>Strana 42</i></li> <li>3. Zapnite spotrebič.</li> <li>4. Ak sa indikácia po vyčistení čerpadlovej jednotky znova objaví, zavolajte zákaznícky servis. → "Zákaznícky servis", <i>Strana 61</i></li> </ol> <p><b>Poznámka:</b> Do odstránenia poruchy môžete deaktivovať inteligentný dávkovací systém a dávkovanie robiť manuálne. → "Tlačidlá", <i>Strana 24</i></p>
"H:32"	<p>Kontrolný systém nevyváženosti prerušil odstredovanie z dôvodu nerovnomerného rozloženia bielizne.</p> <ul style="list-style-type: none"> <li>▶ Nanovo rozložte bielizeň v bubne.</li> </ul> <p><b>Poznámka:</b> Vložte podľa možnosti do bubna spoločne veľké a malé kusy bielizne. Bielizeň rôznej veľkosti sa pri odstredovaní lepšie rozloží.</p>
"E:30 / -10" a/alebo 	<p>Tlak vody je príliš nízky. Oprava nie je možná.</p> <hr/> <p>Sítka v prívode vody je upchaté.</p> <ul style="list-style-type: none"> <li>▶ Vyčistite sítka v prívode vody.</li> </ul> <hr/> <p>Prívod vody je zatvorený.</p>

Porucha	Príčina a riešenie problémov
"E:30 / -10" a/alebo 	<ul style="list-style-type: none"> <li>▶ Otvorte prívod vody.</li> </ul> <hr/> <p>Prívodná hadica vody je zlomená alebo zacviknutá.</p> <ul style="list-style-type: none"> <li>▶ Uistite sa, že prívodná hadica vody nie je zlomená alebo zacviknutá.</li> </ul> <hr/> <p>Systém na meranie hladiny vody je chybný.</p> <p><b>Poznámka:</b> Pri chybovom hlásení spustí spotrebič odčerpávanie.</p> <ol style="list-style-type: none"> <li>1. Najprv počkajte cca 5 minút, kým nebude odčerpávanie hotové.</li> <li>2. Pre resetovanie chybového hlásenia spotrebič vypnite.</li> <li>3. Spotrebič znova zapnite.</li> <li>4. Ak sa chybové hlásenie zobrazí znova, kontaktujte zákaznícky servis. → "Zákaznícky servis", Strana 61</li> </ol>
"E:35 / -10"	<p>Na dne spotrebiča je voda.</p> <ul style="list-style-type: none"> <li>▶ Zatvorte prívod vody.</li> <li>▶ Zavolajte zákaznícky servis. → "Zákaznícky servis", Strana 61</li> </ul> <hr/> <p>Spotrebič netesní.</p> <ul style="list-style-type: none"> <li>▶ Zatvorte prívod vody.</li> <li>▶ Zavolajte zákaznícky servis. → "Zákaznícky servis", Strana 61</li> </ul>
	<p>Zásuvka na prací prostriedky nie je úplne zasunutá.</p> <ul style="list-style-type: none"> <li>▶ Zasuňte zásuvku na prací prostriedok, až symbol zhasne.</li> </ul> <hr/> <p>Čerpadlová jednotka nie je vložená.</p> <ol style="list-style-type: none"> <li>1. Vložte čerpadlovú jednotku do zásuvky na prací prostriedok. → "Čistenie zásuvky na prací prostriedky", Strana 42</li> <li>2. Zasuňte zásuvku na prací prostriedok, až symbol zhasne.</li> </ol>

Porucha	Príčina a riešenie problémov
	<p>Dávkovanie pracieho prostriedku je príliš vysoké.</p> <ul style="list-style-type: none"> <li>▶ Okamžité opatrenie: Zmiešajte jednu polievkovú lyžicu aviváže s 0,5 l vody a roztok nalejte do komory na manuálne dávkovanie (nie pri outdoorových, športových a páperových textíliách).</li> <li>▶ Keď je aktivované inteligentné dávkovanie, znížte základnú dávku → <i>Strana 37</i>.</li> <li>▶ Keď dávkujete manuálne, pri ďalšom praní s rovnakou náplňou znížte veľkosť dávky pracieho prostriedku.</li> </ul>
"E:30/-20"	<p>Dávkovanie pracieho prostriedku je príliš vysoké.</p> <ul style="list-style-type: none"> <li>▶ Keď dávkujete manuálne, pri ďalšom praní s rovnakou náplňou znížte veľkosť dávky pracieho prostriedku.</li> </ul> <hr/> <p>Je naplnená ďalšia voda.</p> <ul style="list-style-type: none"> <li>▶ Počas prevádzky nelejte do spotrebiča žiadnu ďalšiu vodu.</li> </ul> <hr/> <p>Magnetický ventil je chybný.</p> <ul style="list-style-type: none"> <li>▶ Zavolajte zákaznícky servis. → "<i>Zákaznícky servis</i>", <i>Strana 61</i></li> </ul>
Všetky ostatné kódy chyby.	<p>Porucha funkcie</p> <ol style="list-style-type: none"> <li>1. Spotrebič vypnite a znova zapnite.</li> <li>2. Ak sa hlásenie objaví znova, odpojte spotrebič od prúdu aspoň na 30 sekúnd vytiahnutím zo zásuvky alebo vypnutím príslušnej poistky v poistkovej skrínke.</li> <li>✓ Ak bola porucha jednorazová, hlásenie zmizne.</li> <li>3. Ak sa hlásenie zobrazí znova, zavolajte zákaznícky servis. Počas telefonátu uveďte presné hlásenie chyby. → "<i>Zákaznícky servis</i>", <i>Strana 61</i></li> </ol>
Spotrebič nefunguje.	<p>Sieťová zástrčka prívodného vedenia nie je zasunutá.</p> <ul style="list-style-type: none"> <li>▶ Pripojte spotrebič do elektrickej siete.</li> </ul> <hr/> <p>Zareagovala poistka v poistkovej skrínke.</p> <ul style="list-style-type: none"> <li>▶ Skontrolujte poistku v poistkovej skrini.</li> </ul> <hr/> <p>Elektrické napájanie bolo prerušené.</p> <ul style="list-style-type: none"> <li>▶ Skontrolujte, či osvetlenie miestnosti alebo iné spotrebiče v miestnosti fungujú.</li> </ul>
Program sa nespustí.	<ul style="list-style-type: none"> <li>▶  nebolo stlačené.</li> <li>▶ Stlačte .</li> </ul> <hr/> <p>Dvierka nie sú zatvorené.</p>

Porucha	Príčina a riešenie problémov
Program sa nespustí.	<p>▶ Zatvorte dverka.</p> <hr/> <p>Je aktivovaná detská poistka.</p> <p>▶ Deaktivujte detskú poistku. → "Deaktivovanie detskej poistky", Strana 35</p> <hr/> <p><b>hotovo za</b> je aktivované.</p> <p>▶ Skontrolujte, či je <b>hotovo za</b> aktivované. → "Tlačidlá", Strana 25</p> <hr/> <p>Bielizeň je privretá v dvierkach.</p> <p>▶ Odstráňte privretú bielizeň.</p> <hr/> <p>Zásuvka na pracie prostriedky nie je úplne zasunutá.</p> <p>▶ Zasuňte zásuvku na prací prostriedok, až symbol zhasne.</p> <hr/> <p>Čerpadlo inteligentného dávkovacieho systému je za-blokované.</p> <ol style="list-style-type: none"> <li>1. Vypnite spotrebič.</li> <li>2. Čerpadlovú jednotku vyčistite. → "Čistenie zásuvky na pracie prostriedky", Strana 42</li> <li>3. Zapnite spotrebič.</li> <li>4. Ak sa indikácia po vyčistení čerpadlovej jednotky znova objaví, zavolajte zákaznícky servis. → "Zákaznícky servis", Strana 61</li> </ol> <p><b>Poznámka:</b> Do odstránenia poruchy môžete deaktivovať inteligentný dávkovací systém a dávkovanie robiť manuálne. → "Tlačidlá", Strana 24</p>
Dvierka sa nedajú otvoriť.	<p>☐ je aktivované.</p> <p>▶ Pokračujte v programe zvolením <b>odstředování (odstredovanie)</b> alebo <b>odčerpání (odčerpanie)</b> a stlačte  ▶. → "Pokračovanie programu pri Stop plákania", Strana 34</p> <hr/> <p>Teplota je príliš vysoká.</p> <p>▶ Počkajte, kým teplota neklesne.</p> <p>▶ Zrušenie programu. → "Zrušenie programu", Strana 34</p> <hr/> <p>Hladina vody je príliš vysoká.</p> <p>▶ Zvoľte vhodný program na odčerpanie. → "Programy", Strana 27</p>
	Výpadok elektrického prúdu.

Porucha	Príčina a riešenie problémov
Dvierka sa nedajú otvoriť.	<ul style="list-style-type: none"> <li>▶ Otvorte dvierka núdzovým odblokovaním. → "Núdzové odblokovanie", Strana 60</li> </ul>
Neodčerpáva sa prací roztok.	<p>Výpustná rúra alebo odtoková hadica vody je upchatá.</p> <ul style="list-style-type: none"> <li>▶ Vyčistite výpustnú rúru a odtokovú hadicu vody.</li> </ul> <p>Odpadová trubica alebo hadica na odtok vody je zalomená alebo zaseknutá.</p> <ul style="list-style-type: none"> <li>▶ Uistite sa, že odtoková hadica a odtoková rúra nie sú zalomené alebo zaseknuté.</li> </ul>
	<p>Vypúšťacie čerpadlo je upchaté.</p> <ul style="list-style-type: none"> <li>▶ → "Čistenie vypúšťacieho čerpadla", Strana 44</li> </ul>
	<p>☐ je aktivované.</p> <ul style="list-style-type: none"> <li>▶ Pokračujte v programe zvolením <b>odstred'ování (odstred'ovanie)</b> alebo <b>odčerpání (odčerpánie)</b> a stlačte <b>⏏ ▶</b>. → "Pokračovanie programu pri Stop plákání", Strana 34</li> </ul>
	<p>Odtoková hadica vody je pripojená veľmi vysoko.</p> <ul style="list-style-type: none"> <li>▶ Odtokovú hadicu vody namontujte v maximálnej výške 1 m.</li> </ul>
	<p>Veko čerpadla nie je správne zostavené.</p> <ul style="list-style-type: none"> <li>▶ Veko čerpadla správne zostavte.</li> </ul>
	<p>Dávkovanie pracieho prostriedku je príliš vysoké.</p> <ul style="list-style-type: none"> <li>▶ Okamžité opatrenie: Zmiešajte jednu polievkovú lyžicu aviváže s 0,5 l vody a roztok nalejte do komory na manuálne dávkovanie (nie pri outdoorových, športových a páperových textíliách).</li> <li>▶ Keď je aktivované inteligentné dávkovanie, znížte základnú dávku → Strana 37.</li> <li>▶ Keď dávkujete manuálne, pri ďalšom praní s rovnakou náplňou znížte veľkosť dávky pracieho prostriedku.</li> </ul>
	<p>Nepovolené predĺženie namontované na hadici na odtok vody.</p> <ul style="list-style-type: none"> <li>▶ Odstráňte nepovolené predĺženie na hadici na odtok vody. → "Pripojenie spotrebiča", Strana 14</li> </ul>
	<p>Veko čerpadla nie je úplne zaskrutkované.</p> <ul style="list-style-type: none"> <li>▶ Uistite sa, že veko čerpadla je zaskrutkované do spotrebiča až na doraz. Úchytka veka čerpadla musí byť vo zvislej polohe.</li> </ul>



Porucha	Príčina a riešenie problémov
Voda nepriteká. Nebol spláchnutý prací prostriedok.	<p>☺ ▷ nebolo stlačené.</p> <ul style="list-style-type: none"> <li>▶ Stlačte ☺ ▷.</li> </ul> <hr/> <p>Sitko v prívode vody je upchaté.</p> <ul style="list-style-type: none"> <li>▶ Vyčistite sitko v prívode vody.</li> </ul> <hr/> <p>Prívod vody je zatvorený.</p> <ul style="list-style-type: none"> <li>▶ Otvorte prívod vody.</li> </ul> <hr/> <p>Prívodná hadica vody je zlomená alebo zacviknutá.</p> <ul style="list-style-type: none"> <li>▶ Uistite sa, že prívodná hadica vody nie je zlomená alebo zacviknutá.</li> </ul>
Opakovaný nábeh odstreďovania.	<p>Kontrolný systém nevyváženosti vyrovnáva nevyváženosť opakovaným rozložením bielizne.</p> <ul style="list-style-type: none"> <li>▶ Nejde o chybu – nie je potrebné žiadne opatrenie.</li> </ul> <p><b>Poznámka:</b> Pri plnení vložte podľa možnosti do bubna spoločne veľké a malé kusy bielizne. Bielizeň rôznej veľkosti sa pri odstreďovaní lepšie rozloží.</p>
Počas prania sa zmení čas trvania programu.	<p>Priebeh programu sa elektronicky optimalizuje. Môže to viesť k zmene času trvania programu.</p> <ul style="list-style-type: none"> <li>▶ Nejde o chybu – nie je potrebné žiadne opatrenie.</li> </ul> <hr/> <p>Kontrolný systém nevyváženosti vyrovnáva nevyváženosť opakovaným rozložením bielizne.</p> <ul style="list-style-type: none"> <li>▶ Nejde o chybu – nie je potrebné žiadne opatrenie.</li> </ul> <p><b>Poznámka:</b> Pri plnení vložte podľa možnosti do bubna spoločne veľké a malé kusy bielizne. Bielizeň rôznej veľkosti sa pri odstreďovaní lepšie rozloží.</p> <hr/> <p>Systém kontroly peny pri veľmi intenzívnom penení pridá plákanie.</p> <ul style="list-style-type: none"> <li>▶ Nejde o chybu – nie je potrebné žiadne opatrenie.</li> </ul>
V bubne nevidieť vodu.	<p>Voda je pod viditeľnou oblasťou.</p> <ul style="list-style-type: none"> <li>▶ Nejde o chybu – nie je potrebné žiadne opatrenie.</li> <li>▶ Počas prevádzky nelejte do spotrebiča žiadnu ďalšiu vodu.</li> </ul>
Bubon sa po spustení programu myká.	<p>Príčinou je interný test motora.</p> <ul style="list-style-type: none"> <li>▶ Nejde o chybu – nie je potrebné žiadne opatrenie.</li> </ul>
Vibrácie a pohyb spotrebiča počas odstreďovania.	<p>Spotrebič nie je správne vyrovnaný.</p> <ul style="list-style-type: none"> <li>▶ → "Vyrovnanie spotrebiča", Strana 15</li> </ul> <hr/> <p>Nožičky spotrebiča nie sú zafixované.</p> <ul style="list-style-type: none"> <li>▶ Zafixujte nožičky spotrebiča. → "Vyrovnanie spotrebiča", Strana 15</li> </ul> <hr/> <p>Prepravné poistky nie sú odstránené.</p>

<b>Porucha</b>	<b>Príčina a riešenie problémov</b>
Vibrácie a pohyb spotrebiča počas odstreďovania.	<ul style="list-style-type: none"> <li>▶ → "Odstránenie prepravných poistiek", <i>Strana 13.</i></li> </ul>
Bubon sa otáča, voda nepriteká.	<p>Rozpoznávanie náplne je aktívne.</p> <ul style="list-style-type: none"> <li>▶ Nejde o chybu, nie je potrebné žiadne opatrenie.</li> </ul> <p><b>Poznámka:</b> Rozpoznanie náplne môže trvať až 2 minúty.</p>
Silné penenie.	<p>Dávkovanie pracieho prostriedku je príliš vysoké.</p> <ul style="list-style-type: none"> <li>▶ Okamžité opatrenie: Zmiešajte jednu polievkovú lyžicu aviváže s 0,5 l vody a roztok nalejte do komory na manuálne dávkovanie (nie pri outdoorových, športových a páperových textíliách).</li> <li>▶ Keď je aktivované inteligentné dávkovanie, znížte základnú dávku → <i>Strana 37.</i></li> <li>▶ Keď dávkujete manuálne, pri ďalšom praní s rovnakou náplňou znížte veľkosť dávky pracieho prostriedku.</li> </ul>
<b>i-Dos 1 i-Dos 2</b> sa nedá aktivovať.	<p>Inteligentné dávkovanie nie je určené pre tento program.</p> <ul style="list-style-type: none"> <li>▶ Nejde o chybu – nie je potrebné žiadne opatrenie. → "Spustenie programu s inteligentným dávkovacím systémom", <i>Strana 35</i></li> </ul> <p>Progres programu neumožňuje inteligentné dávkovanie. Oprava nie je možná.</p>
Nie je dosiahnutý vysoký počet otáčok pri odstreďovaní.	<p>Nastavené sú nízke otáčky odstreďovania.</p> <ul style="list-style-type: none"> <li>▶ Pri ďalšom praní nastavte vyššie otáčky odstreďovania.</li> </ul> <p>Systém riadenia nevyváženosti vyrovnáva nevyváženosť znížením počtu otáčok pri odstreďovaní.</p> <ul style="list-style-type: none"> <li>▶ Nanovo rozložte bielizeň v bubne.</li> </ul> <p><b>Poznámka:</b> Vložte podľa možnosti do bubna spoločne veľké a malé kusy bielizne. Bielizeň rôznej veľkosti sa pri odstreďovaní lepšie rozloží.</p> <ul style="list-style-type: none"> <li>▶ Spustíte program <b>odstreďování (odstreďovanie)</b>.</li> </ul>
Program odstreďovania sa nespustí.	<p>Výpustná rúra alebo odtoková hadica vody je upchatá.</p> <ul style="list-style-type: none"> <li>▶ Vyčistite výpustnú rúru a odtokovú hadicu vody.</li> </ul> <p>Odpadová trubica alebo hadica na odtok vody je zalomená alebo zaseknutá.</p> <ul style="list-style-type: none"> <li>▶ Uistite sa, že odtoková hadica a odtoková rúra nie sú zalomené alebo zaseknuté.</li> </ul>

Porucha	Príčina a riešenie problémov
Program odstred'ovania sa nespustí.	<p>Kontrolný systém nevyváženosti prerušil odstred'ovanie z dôvodu nerovnomerného rozloženia bielizne.</p> <ul style="list-style-type: none"> <li>▶ Nanovo rozložte bielizeň v bubne.</li> </ul> <p><b>Poznámka:</b> Vložte podľa možnosti do bubna spoločne veľké a malé kusy bielizne. Bielizeň rôznej veľkosti sa pri odstred'ovaní lepšie rozloží.</p> <ul style="list-style-type: none"> <li>▶ Spustíte program <b>odstred'ování (odstred'ovanie)</b>.</li> </ul>
Šumiaci, sípavý zvuk.	<p>Voda sa pod tlakom dostáva do zásuvky na prací prostriedok.</p> <ul style="list-style-type: none"> <li>▶ Nejde o chybu – normálny prevádzkový zvuk.</li> </ul>
Dlhšie bzučanie pred začatím prania alebo plákania s avivážou.	<p>Inteligentný dávkovací systém dávkuje prací prostriedok alebo aviváž.</p> <ul style="list-style-type: none"> <li>▶ Nejde o chybu – normálny prevádzkový zvuk.</li> </ul>
Krátke bzučanie po zapnutí spotrebiča.	<p>Inteligentný dávkovací systém vykonáva test funkčnosti.</p> <ul style="list-style-type: none"> <li>▶ Nejde o chybu – normálny prevádzkový zvuk.</li> </ul>
Hlasné zvuky počas odstred'ovania.	<p>Spotrebič nie je správne vyrovnaný.</p> <ul style="list-style-type: none"> <li>▶ → "Vyrovnanie spotrebiča", Strana 15</li> </ul> <p>Nožičky spotrebiča nie sú zaфіxované.</p> <ul style="list-style-type: none"> <li>▶ Zaфіxujte nožičky spotrebiča. → "Vyrovnanie spotrebiča", Strana 15</li> </ul> <p>Prepravné poistky nie sú odstránené.</p> <ul style="list-style-type: none"> <li>▶ → "Odstránenie prepravných poistiek", Strana 13.</li> </ul>
Rapkanie, rachotenie v čerpadle.	<p>Do vypúšťacieho čerpadla sa dostalo cudzie teleso.</p> <ul style="list-style-type: none"> <li>▶ → "Čistenie vypúšťacieho čerpadla", Strana 44</li> </ul>
Chlípavý, rytmický zvuk nasávania.	<p>Vypúšťacie čerpadlo je aktívne, prací roztok sa odčerpáva.</p> <ul style="list-style-type: none"> <li>▶ Nejde o chybu – normálny prevádzkový zvuk.</li> </ul>
Vznik záhybov, krčenie.	<p>Otáčky odstred'ovania sú príliš vysoké.</p> <ul style="list-style-type: none"> <li>▶ Pri ďalšom praní nastavte nižšie otáčky odstred'ovania.</li> </ul> <p>Náplň je príliš veľká.</p> <ul style="list-style-type: none"> <li>▶ Pri ďalšom praní zredukujte náplň.</li> </ul> <p>Nastavený nesprávny program pre daný druh textílie.</p> <ul style="list-style-type: none"> <li>▶ Vyberte program vhodný na daný druh textílií.</li> </ul>
Výsledok odstred'ovania nie je uspokojivý. Bielizeň je príliš mokrá/príliš vlhká.	<p>Nastavené sú nízke otáčky odstred'ovania.</p> <ul style="list-style-type: none"> <li>▶ Pri ďalšom praní nastavte vyššie otáčky odstred'ovania.</li> <li>▶ Spustíte program <b>odstred'ování (odstred'ovanie)</b>.</li> </ul>

<b>Porucha</b>	<b>Príčina a riešenie problémov</b>
Výsledok odstreďovania nie je uspokojivý. Bielizeň je príliš mokrá/príliš vlhká.	<p>Výpustná rúra alebo odtoková hadica vody je upchatá.</p> <ul style="list-style-type: none"> <li>▶ Vyčistíte výpustnú rúru a odtokovú hadicu vody.</li> </ul> <hr/> <p>Odpadová trubica alebo hadica na odtok vody je zalomená alebo zaseknutá.</p> <ul style="list-style-type: none"> <li>▶ Uistite sa, že odtoková hadica a odtoková rúra nie sú zalomené alebo zaseknuté.</li> </ul> <hr/> <p>Kontrolný systém nevyváženosti prerušil odstreďovanie z dôvodu nerovnomerného rozloženia bielizne.</p> <ul style="list-style-type: none"> <li>▶ Nanovo rozložte bielizeň v bubne.</li> </ul> <p><b>Poznámka:</b> Vložte podľa možnosti do bubna spoločne veľké a malé kusy bielizne. Bielizeň rôznej veľkosti sa pri odstreďovaní lepšie rozloží.</p> <ul style="list-style-type: none"> <li>▶ Spustíte program <b>odstreďování (odstreďovanie)</b>.</li> </ul> <hr/> <p>System riadenia nevyváženosti vyrovnáva nevyváženost' znížením počtu otáčok pri odstreďovaní.</p> <ul style="list-style-type: none"> <li>▶ Nanovo rozložte bielizeň v bubne.</li> </ul> <p><b>Poznámka:</b> Vložte podľa možnosti do bubna spoločne veľké a malé kusy bielizne. Bielizeň rôznej veľkosti sa pri odstreďovaní lepšie rozloží.</p> <ul style="list-style-type: none"> <li>▶ Spustíte program <b>odstreďování (odstreďovanie)</b>.</li> </ul>
Zvyšky pracieho prostriedku na vlhkej bielizni.	<p>Pracie prostriedky môžu obsahovať vo vode nerozpustní látky, ktoré sa ukladajú na bielizni.</p> <ul style="list-style-type: none"> <li>▶ Spustíte program <b>máchání (plákanie)</b>.</li> </ul> <hr/> <p>Nevhodný prací prostriedok v dávkovacej nádržke inteligentného dávkovacieho systému.</p> <ol style="list-style-type: none"> <li>1. Skontrolujte, či je použitý prací prostriedok vhodný. → "Pracie a ošetrovacie prostriedky", Strana 31</li> <li>2. Vyprázdňte dávkovacu nádržku. → "Čistenie zásuvky na pracie prostriedky", Strana 42</li> <li>3. Vyčistíte dávkovacu nádržku.</li> <li>4. Nanovo naplníte dávkovacu nádržku. → "Naplnenie dávkovacieho zásobníka", Strana 36</li> </ol> <hr/> <p>Základná dávka nie je správne nastavená.</p> <ul style="list-style-type: none"> <li>▶ Keď je aktivované inteligentné dávkovanie, znížte základnú dávku → Strana 37.</li> </ul>
Zvyšky pracieho prostriedku na suchej bielizni.	<p>Pracie prostriedky môžu obsahovať vo vode nerozpustní látky, ktoré sa ukladajú na bielizni.</p> <ul style="list-style-type: none"> <li>▶ Bielizeň po vypraní a vysušení vykefujte.</li> </ul>

Porucha	Príčina a riešenie problémov
Zvyšky pracieho prostriedku na suchej bielizni.	<p>Nevhodný prací prostriedok v dávkovacej nádržke inteligentného dávkovacieho systému.</p> <ol style="list-style-type: none"> <li>1. Skontrolujte, či je použitý prací prostriedok vhodný. → <i>"Pracie a ošetrovacie prostriedky"</i>, Strana 31</li> <li>2. Vyprázdňte dávkovacu nádržku. → <i>"Čistenie zásuvky na pracie prostriedky"</i>, Strana 42</li> <li>3. Vyčistite dávkovacu nádržku.</li> <li>4. Nanovo naplňte dávkovacu nádržku. → <i>"Naplnenie dávkovacieho zásobníka"</i>, Strana 36</li> </ol>
Nedostatočný čistiaci účinok.	<p>Základná dávka nie je správne nastavená.</p> <ul style="list-style-type: none"> <li>▶ Keď je aktivované inteligentné dávkovanie, znížte základnú dávku → <i>Strana 37</i>.</li> </ul> <hr/> <p>Základné dávkované množstvo nie je prispôsobené.</p> <ul style="list-style-type: none"> <li>▶ Keď je aktivované inteligentné dávkovanie, prispôbte základnú dávku → <i>Strana 37</i>.</li> </ul> <hr/> <p>Prací alebo ošetrovací prostriedok v dávkovacej nádržke inteligentného dávkovacieho systému je zhustený.</p> <ol style="list-style-type: none"> <li>1. Skontrolujte, či je použitý prací prostriedok vhodný. → <i>"Pracie a ošetrovacie prostriedky"</i>, Strana 31</li> <li>2. Vyprázdňte dávkovacu nádržku. → <i>"Čistenie zásuvky na pracie prostriedky"</i>, Strana 42</li> <li>3. Vyčistite dávkovacu nádržku.</li> <li>4. Nanovo naplňte dávkovacu nádržku. → <i>"Naplnenie dávkovacieho zásobníka"</i>, Strana 36</li> </ol>
Home Connect nefunguje správne.	<p>Nevhodný prací prostriedok v dávkovacej nádržke inteligentného dávkovacieho systému.</p> <ol style="list-style-type: none"> <li>1. Skontrolujte, či je použitý prací prostriedok vhodný. → <i>"Pracie a ošetrovacie prostriedky"</i>, Strana 31</li> <li>2. Vyprázdňte dávkovacu nádržku. → <i>"Čistenie zásuvky na pracie prostriedky"</i>, Strana 42</li> <li>3. Vyčistite dávkovacu nádržku.</li> <li>4. Nanovo naplňte dávkovacu nádržku. → <i>"Naplnenie dávkovacieho zásobníka"</i>, Strana 36</li> </ol>
Nie je spojenie s domácou sieťou.	<p>Sú možné rôzne príčiny.</p> <ul style="list-style-type: none"> <li>▶ Chodte na <a href="http://www.home-connect.com">www.home-connect.com</a>.</li> </ul> <hr/> <p>Wi-Fi je vypnuté.</p> <ul style="list-style-type: none"> <li>▶ Aktivovanie Wi-Fi na spotrebiči. → <i>"Aktivovanie Wi-Fi na spotrebiči"</i>, Strana 38.</li> </ul>

<b>Porucha</b>	<b>Príčina a riešenie problémov</b>
Nie je spojenie s domácou sieťou.	Wi-Fi je aktivované, ale spojenie s domácou sieťou sa nedá uskutočniť. <ol style="list-style-type: none"> <li>1. Uistite sa, že domáca sieť k dispozícii.</li> <li>2. Nanovo pripojte spotrebič k domácej sieti. → "<i>Nastavenie Home Connect</i>", <i>Strana 38</i></li> </ol>
Z prírodnej hadice vyteká voda.	Prírodná hadica vody nie je správne/pevne pripojená. <ol style="list-style-type: none"> <li>1. Správne pripojte prírodnú hadicu vody. → "<i>Pripojenie prírodnej hadice vody</i>", <i>Strana 14</i></li> <li>2. Utiahnite skrutkový spoj.</li> </ol>
Z odtokovej hadice vyteká voda.	Odtoková hadica vody je poškodená. <ul style="list-style-type: none"> <li>▶ Vymeňte poškodenú odtokovú hadicu vody.</li> </ul> Odtoková hadica vody nie je správne pripojená. <ul style="list-style-type: none"> <li>▶ Správne pripojte odtokovú hadicu vody. → "<i>Spôsoby pripojenia odtoku vody</i>", <i>Strana 14</i></li> </ul>
V spotrebiči sa vytvára zápach.	Vlhkosť a zvyšky pracích prostriedkov môžu podporovať vznik zápachu. <ul style="list-style-type: none"> <li>▶ → "<i>Čistenie bubna</i>", <i>Strana 42</i></li> <li>▶ Keď spotrebič nepoužívate, nechajte dvierka a zásuvku na prací prostriedok otvorenú, aby mohla vyschnúť zvyšková voda.</li> </ul>
Po skončení programu <b>smartFinish</b>  sa na textíliách vytvorili vlhké škvrny.	Kvapky vody z bubna alebo dvierok navlhčili textílie. Kvapky pochádzajú buď z kondenzovanej pary alebo zo zvyškovej vlhkosti z predchádzajúceho pracieho programu. <ul style="list-style-type: none"> <li>▶ Textílie vyžehlite alebo vyveste, aby sa vysušili.</li> </ul>
Pod dvierkami vyteká voda.	Netesnosť v dôsledku znečistenia dvierok alebo manžety. <ul style="list-style-type: none"> <li>▶ Vyčistite dvierka a manžetu.</li> </ul>

## 20.1 Núdzové odblokovanie

### Odblokovanie dvierok

**Požiadavka:** Vypúšťacie čerpadlo je prázdne. → *Strana 44*

1. **POZOR!** Vytekajúca voda môže spôsobiť vecné škody.
- ▶ Neotvárajte dvierka, ak na skle vidíte vodu.

Pomocou náradia potiahnite núdzové odblokovanie smerom nadol a pusťte ho.

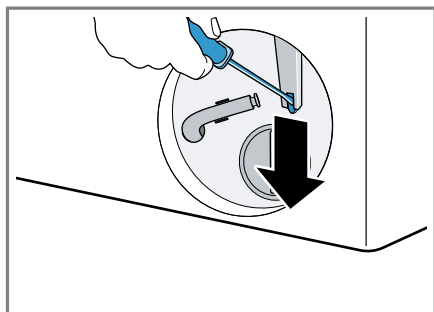

- ✓ Zámok dvierok je odblokovaný.
2. Vložte údržbovú klapku a zapadnutím ju zaistíte.
3. Zatvorte údržbovú klapku.

---

## 21 Preprava, skladovanie a likvidácia

### 21.1 Demontáž spotrebiča

1. Zatvorte vodovodný kohútik.
2. Vyprázdňte prírodnú hadicu vody.
3. Spotrebič uveďte do pohotovostného režimu (standby).  
→ *"Uveďte spotrebič do stavu pohotovostného režimu (standby)", Strana 34*
4. Vytiahnite sieťovú zástrčku.

5. Vypustite prací roztok.  
→ *"Čistenie vypúšťacieho čerpadla", Strana 44*
6. Odmontujte hadice.
7. Vyprázdnite dávkovacie nádržky.

### 21.2 Vloženie prepravných poistiek

Spotrebič zaistíte pred prepravou prepravnými poistkami, aby ste zabránili škodám pri preprave.

1. Pomocou skrutkovača odstráňte 4 krytky.

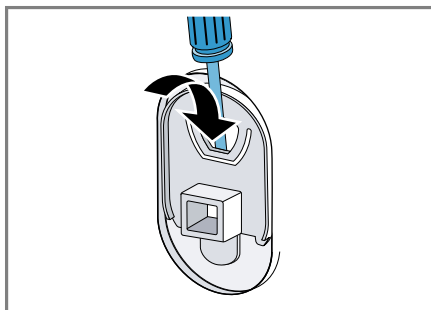

Krytky si odložte.

2. Vložte 4 prepravné poistky.  
→ *"Odstránenie prepravných poistiek", Strana 13*

### 21.3 Opätovné uvedenie spotrebiča do prevádzky

- ▶ Ďalšie informácie nájdete v  
→ *"Umiestnenie a pripojenie", Strana 12 a*  
→ *"Spustenie prania naprázdno", Strana 20.*

## 21.4 Likvidácia starého spotrebiča

Ekologickou likvidáciou môžu byť znovu využité cenné suroviny.

### **VAROVANIE**

#### **Riziko poškodenia zdravia!**

Deti sa môžu zavrieť dovnútra spotrebiča a dostať sa do ohrozenia života.

- ▶ Spotrebič nestavajte za dvere, ktoré blokujú alebo obmedzujú otvorenie dvierok spotrebiča.
- ▶ V prípade spotrebičov, ktoré už došližili, odpojte sieťovú zástrčku sieťového prívodného vedenia, potom odpojte sieťové prívodné vedenie a zničte zámok dvierok spotrebiča tak, aby sa už dvierka nedali zatvoriť.

1. Odpojte sieťovú zástrčku napájacieho kábla.
2. Odrežte napájací kábel.
3. Spotrebič zlikvidujte ekologickým spôsobom.

O aktuálnych spôsoboch likvidácie sa informujte u vášho špecializovaného predajcu alebo u orgánov obecnej, príp. mestskej správy.



Tento spotrebič je označený v súlade s európskou smernicou 2012/19/EÚ o nakladaní s použitými elektrickými a elektronickými zariadeniami (waste electrical and electronic equipment - WEEE).

Táto smernica stanoví jednotný európsky (EU) rámec pre spätný odber a recyklovanie použitých zariadení.

## 22 Zákaznícky servis

Originálne náhradné súčiastky, ktoré sú relevantné pre funkčnosť spotrebiča a spĺňajú nariadenie o ekodizajne, vám poskytne náš zákaznícky servis v období minimálne 10 rokov od uvedenia spotrebiča na trh v Európskom hospodárskom priestore.

**Poznámka:** Využívanie zákazníckeho servisu je bezplatné v rámci záruky výrobcu.

Podrobné informácie o záručnej lehote a záručných podmienkach vo vašej krajine vám poskytne zákaznícky servis alebo predajca, prípadne ich nájdete na našom webe.

Keď kontaktujete zákaznícky servis, potrebujete číslo výrobku (E.-Nr.) a výrobné číslo (FD) a sériové číslo (Z-Nr.) vášho spotrebiča.

Kontaktné údaje zákazníckeho servisu nájdete v priloženom adresári zákazníckej služby alebo na našej webovej stránke.

### 22.1 Číslo výrobku (E-Nr.), výrobné číslo (FD) a sériové číslo (Z-Nr.)

Číslo výrobku (E-Nr.), výrobné číslo (FD) a sériové číslo (Z-Nr.) nájdete na typovom štítku spotrebiča.

Výrobný štítok je umiestnený v závislosti od modelu:

- na vnútornej strane dvierok.
- na vnútornej strane klapky údržby.
- na zadnej strane spotrebiča.

Ak chcete rýchlo vyhľadať údaje o spotrebiči a telefónne číslo zákazníckeho servisu, môžete si údaje poznačiť.



## 22.2 Záruka AQUA STOP

Okrem nárokov na záručné plnenie voči predávajúcemu vyplývajúcim z kúpnej zmluvy a okrem našej záruky výrobcu poskytujeme aj náhradu za nasledujúcich podmienok.

- Ak dôjde vplyvom chyby nášho systému Aqua-Stop ku škodám spôsobeným vodou, nahradíme škody privátnym užívateľom. K zabezpečeniu vodnej bezpečnosti musí byť spotrebič pripojený na elektrickú sieť.
- Záruka platí po celú dobu životnosti spotrebiča.
- Predpokladom nároku na záruku je odborné nainštalovanie a pripojenie spotrebiča s Aqua-Stop podľa nášho návodu; zahŕňa aj odborné nainštalované predĺženie Aqua-Stop (originálne príslušenstvo). Naša záruka sa nevzťahuje na chybné prírodné potrubie alebo armatúry až po prípojku Aqua-Stop na vodovodnom kohútiku.
- Na spotrebiče s Aqua-Stop nie je zásadne nutné počas prevádzky dohliadať, príp. ich potom uzatvorením vodovodného kohútika zaisťiť. Len v prípade dlhšej neprítomnosti vo vašom byte, napr. niekoľkotýždňovej dovolenky, vodovodný kohútik uzavrite.

## 23 Hodnoty spotreby

Nasledujúce informácie sa uvádzajú podľa nariadenia EÚ o ekodizajne. Uvedené hodnoty pre iné programy ako **eco 40-60** sú iba smernými hodnotami a boli stanovené v nadväznosti na platnú normu EN60456. Automatická funkcia dávkovania bola na tento účel deaktivovaná.

Upozornenie k porovnávacej skúške: deaktivujte automatickú funkciu dávkovania, ibaže by táto funkcia bola predmetom testu.

Program	Množstvo náplne (kg)	Čas trvania programu (h:min) <sup>1</sup>	Spotreba energie (kWh/cyklus) <sup>1</sup>	Spotreba vody (l/cyklus) <sup>1</sup>	Maximálna teplota (°C) 5 min <sup>1</sup>	Počet otáčok odstredovania (ot/min) <sup>1</sup>	Zvyšková vlhkosť (%) <sup>1</sup>
eco 40-60 <sup>2</sup>	10,0	3:55	0,880	68,0	35	1509	47,00
eco 40-60 <sup>2</sup>	5,0	2:50	0,490	52,0	28	1600	43,00
eco 40-60 <sup>2</sup>	2,5	2:30	0,280	35,0	23	1600	42,50
bavlna 20 °C	10,0	3:39	0,500	95,0	25	1600	42,00
bavlna 40 °C	10,0	3:30	1,320	95,0	44	1600	42,00
bavlna 60 °C	10,0	3:18	2,100	95,0	61	1600	42,00
bavlna 40 °C + předpírka	10,0	4:20	1,500	115,0	42	1600	42,00
snadno udržovateľné (ľahko udržiteľné) 40 °C	4,0	2:29	0,780	45,0	44	1200	32,00
rychlý/mix (rýchly/mix) 40 °C	4,0	1:00	0,670	42,0	42	1400	50,00
 vlna 30 °C	2,0	0:41	0,210	40,0	24	800	27,00

<sup>1</sup> Skutočné hodnoty sa môžu líšiť od uvedených hodnôt v závislosti od tlaku vody, tvrdosti vody, prírodnej teploty vody, teploty v miestnosti, druhu, množstva a znečistenia bielizne, použitého pracieho prostriedku, kolísaní v elektrickej sieti a zvolených prídavných funkcií.

<sup>2</sup> Skúšobný program podľa nariadenia EÚ o ekodizajne a nariadenia EÚ o energetickom označovaní na testovanie so studenou vodou (15 °C).

## 24 Technické údaje

Výška spotrebiča	84,5 cm
Šírka spotrebiča	59,8 cm
Hĺbka spotrebiča	59,0 cm
Hĺbka spotrebiča pri zavretých dvierkach	63,8 cm
Hĺbka spotrebiča pri otvorených dvierkach	109,0 cm
Hmotnosť	82,6 kg
Maximálne množstvo náplne	10,0 kg
Sieťové napätie	220-240 V, 50-60 Hz
⚡ Minimálna poistka inštalácie	10 A
Menovitý výkon	2300 W
Príkon	<ul style="list-style-type: none"> <li>■ Pohotovostný stav (standby): 0,50 W</li> <li>■ Nevypnutý stav: 0,50 W</li> <li>■ Čas do nastavenia pohotovostného režimu pri zapojení v sieti (Wi-Fi): 5 min</li> <li>■ Pohotovostný režim pri zapojení v sieti (Wi-Fi): 2,00 W</li> </ul>
Tlak vody	<ul style="list-style-type: none"> <li>■ Minimálne: 100 kPa (1 bar)</li> <li>■ Maximálne: 1 000 kPa (10 bar)</li> </ul>

Dĺžka prívodnej hadice vody	150 cm
Dĺžka odtokovej hadice vody	150 cm
Dĺžka sieťového prívodného vedenia	160 cm

Tento produkt obsahuje svetelné zdroje triedy energetickej účinnosti F. Svetelné zdroje sú dostupné ako náhradný diel a vymieňať ho môže len na to vyškolený personál. Ďalšie informácie o vašom modeli nájdete na internete na <https://eprel.ec.europa.eu/><sup>1</sup>. Táto webová adresa odkazuje na oficiálnu produktovú databázu EÚ EPREL. Postupujte podľa týchto pokynov na vyhľadanie modelu. Identifikácia modelu vyplýva zo znakov pred pomlčkou čísla výrobku (E-Nr.) na výrobnom štítku. Alternatívne nájdete identifikáciu modelu aj v prvom riadku energetického štítku EÚ.

### 24.1 Informácie k voľne dostupnému softvéru a open source softvéru

Tento produkt obsahuje softvérové komponenty, ktoré sú podľa autorských práv licencované ako voľne dostupné softvéry alebo open source softvéry. Príslušné licenčné informácie sú uložené na domácom spotrebiči. Prístup k príslušným licenčným informáciám

<sup>1</sup> Platí len pre krajiny v Európskom hospodárskom priestore

je možný aj prostredníctvom aplikácie Home Connect: „Profil -> Právne pokyny -> Licenčné informácie“.<sup>1</sup> Licenčné informácie si môžete stiahnuť na webovej stránke produktu. (Na webovej stránke produktu vyhľadávajte podľa modelu spotrebiča a ďalších dokumentov.) Inou možnosťou je, že o príslušné informácie požiadate na adrese [ossrequest@bshg.com](mailto:ossrequest@bshg.com) alebo BSH Hausgeräte GmbH, Carl-Wery-Str. 34, D-81739 Mníchov.

Na požiadanie dostanete k dispozícii zdrojový kód.

Svoju žiadosť pošlite na adresu [ossrequest@bshg.com](mailto:ossrequest@bshg.com) alebo BSH Hausgeräte GmbH, Carl-Wery-Str. 34, D-81739 Mníchov.

Predmet: „OSSREQUEST“

Poplatok za spracovanie vašej žiadosti vám vystavíme formou faktúry. Táto ponuka platí tri roky odo dňa nákupu, resp. minimálne po dobu, počas ktorej ponúkame podporu a náhradné diely na príslušný spotrebič.

---

## 25 Vyhlásenie o zhode

Týmto BSH Hausgeräte GmbH vyhlasuje, že spotrebič s funkčnosťou Home Connect je v zhode so základnými požiadavkami, ako aj ostatnými príslušnými ustanoveniami smernice 2014/53/EU.

Podrobné RED vyhlásenie o zhode nájdete na internete na [siemens-home.bsh-group.com](http://siemens-home.bsh-group.com) na produktovej stránke vášho spotrebiča medzi doplnkovými dokumentmi.



Pásmo 2,4 GHz (2 400 – 2 483,5 MHz): max. 100 mW

---

<sup>1</sup> V závislosti od vybavenia spotrebiča

	BE	BG	CZ	DK	DE	EE	IE	EL	ES
	FR	HR	IT	CY	LI	LV	LT	LU	HU
	MT	NL	AT	PL	PT	RO	SI	SK	FI
	SE	NO	CH	TR	IS	UK (NI)			

5 GHz WLAN (Wi-Fi): len na použitie vo vnútorných priestoroch.

AL	BA	MD	ME	MK	RS	UK	UA
----	----	----	----	----	----	----	----

5 GHz WLAN (Wi-Fi): len na použitie vo vnútorných priestoroch.



**BSH Hausgeräte GmbH**  
Carl-Wery-Straße 34  
81739 München, GERMANY  
[siemens-home.bsh-group.com](http://siemens-home.bsh-group.com)

Vyrobila spoločnosť BSH Hausgeräte GmbH v rámci licencie ochrannej známky spoločnosti Siemens AG



**9001813508** (030310)

sk