

# SIEMENS

## Práčka

WG44G2F0CS

sk Návod na používanie a pokyny na inštaláciu



Register your product on My Siemens and discover exclusive services and offers.

[siemens-home.bsh-group.com/welcome](https://siemens-home.bsh-group.com/welcome)

The future moving in.

Siemens Home Appliances

Ďalšie informácie nájdete v Digitálnej používateľskej príručke.



## Obsah

|  |           |   |           |
|--|-----------|---|-----------|
| <b>1 Bezpečnosť.....</b>                               | <b>4</b>  | <b>8 Tlačidlá .....</b>   | <b>23</b> |
| 1.1 Všeobecné upozornenia .....                        | 4         | <b>9 Programy .....</b>   | <b>25</b> |
| 1.2 Používanie v súlade s určením.....                 | 4         | <b>10 Príslušenstvo .....</b>                                     | <b>29</b> |
| 1.3 Obmedzenie skupiny používateľov .....              | 4         | <b>11 Bielizeň .....</b>  | <b>29</b> |
| 1.4 Bezpečná inštalácia .....                          | 5         | 11.1 Príprava bielizne .....                                      | 29        |
| 1.5 Bezpečné používanie .....                          | 7         | <b>12 Pracie a ošetrovacie programy .....</b>                     | <b>30</b> |
| 1.6 Bezpečné čistenie a údržba.....                    | 9         | <b>13 Základná obsluha.....</b>                                   | <b>30</b> |
| <b>2 Zabránenie vecným škodám ....</b>                 | <b>10</b> | 13.1 Zapnite spotrebič .....                                      | 30        |
| <b>3 Ochrana životného prostredia a šetrenie .....</b> | <b>11</b> | 13.2 Nastavenie programu.....                                     | 30        |
| 3.1 Likvidácia obalu.....                              | 11        | 13.3 Prispôsobenie nastavení programu.....                        | 30        |
| 3.2 Šetrenie energie a zdrojov .....                   | 11        | 13.4 Vložte bielizeň.....   | 30        |
| 3.3 Energeticky úsporný režim.....                     | 11        | 13.5 Plnenie pracích a ošetrovacích prostriedkov.....             | 31        |
| <b>4 Umiestnenie a pripojenie.....</b>                 | <b>12</b> | 13.6 Spustenie programu.....                                      | 31        |
| 4.1 Vybalenie spotrebiča.....                          | 12        | 13.7 Namáčanie bielizne.....                                      | 31        |
| 4.2 Obsah dodávky .....                                | 12        | 13.8 Doplnenie bielizne.....                                      | 31        |
| 4.3 Požiadavky na miesto inštalácie .....              | 12        | 13.9 Zrušenie programu.....                                       | 31        |
| 4.4 Odstránenie prepravných poistiek .....             | 13        | 13.10 Pokračovanie programu pri Stop plákania .....               | 32        |
| 4.5 Pripojenie spotrebiča .....                        | 14        | 13.11 Vybratie bielizne .....                                     | 32        |
| 4.6 Vyrovnanie spotrebiča.....                         | 15        | 13.12 Vypnutie spotrebiča.....                                    | 32        |
| <b>5 Oboznámenie sa .....</b>                          | <b>17</b> | <b>14 Detská poistka.....</b>                                     | <b>32</b> |
| 5.1 Spotrebič .....                                    | 17        | 14.1 Aktivovanie detskej poistky ...                              | 32        |
| 5.2 Zásuvka na prací programy.....                     | 17        | 14.2 Deaktivovanie detskej poistky .....                          | 32        |
| 5.3 Ovládací panel .....                               | 18        | <b>15 Inteligentný dávkovací systém .....</b>                     | <b>32</b> |
| <b>6 Pred prvým použitím.....</b>                      | <b>19</b> | 15.1 Spustenie programu s inteligentným dávkovacím systémom ..... | 32        |
| 6.1 Spustenie prania naprázdno ...                     | 19        |   |           |
| <b>7 Displej.....</b>                                  | <b>20</b> |   |           |

|   |           |
|---|-----------|
| 15.2 Naplnenie dávkovacieho zásobníka .....               | 33        |
| 15.3 Základná dávka.....                                  | 34        |
| <b>16 Základné nastavenia .....</b>                       | <b>35</b> |
| 16.1 Prehľad základných nastavení .....                   | 35        |
| 16.2 Zmena základných nastavení.....                      | 36        |
| <b>17 Počítadlo programov .....</b>                       | <b>36</b> |
| 17.1 Vyvolanie počítadla programov.....                   | 36        |
| <b>18 Čistenie a údržba .....</b>                         | <b>36</b> |
| 18.1 Čistenie bubna .....                                 | 36        |
| 18.2 Čistenie zásuvky na pracie prostriedky.....          | 36        |
| 18.3 Čistenie vypúšťacieho čerpadla.....                  | 38        |
| <b>19 Odstránenie porúch .....</b>                        | <b>41</b> |
| 19.1 Núdzové odblokovanie.....                            | 52        |
| <b>20 Preprava, skladovanie a likvidácia.....</b>         | <b>52</b> |
| 20.1 Demontáž spotrebiča .....                            | 52        |
| 20.2 Vloženie prepravných poistiek .....                  | 52        |
| 20.3 Opätovné uvedenie spotrebiča do prevádzky.....       | 52        |
| 20.4 Likvidácia starého spotrebiča.....                   | 52        |
| <b>21 Zákaznícky servis.....</b>                          | <b>53</b> |
| 21.1 Označenie produktu (E-Nr.) a výrobné číslo (FD)..... | 53        |
| <b>22 Hodnoty spotreby .....</b>                          | <b>54</b> |
| <b>23 Technické údaje .....</b>                           | <b>54</b> |



# 1 Bezpečnosť

Dodržiavajte nasledujúce bezpečnostné upozornenia.

## 1.1 Všeobecné upozornenia



- Starostlivo si prečítajte tento návod.
- Návod, ako aj ďalšie informácie o produkte uschovajte pre neskoršie použitie alebo ďalšieho majiteľa.
- Nepripájajte spotrebič, ak došlo k poškodeniu počas prepravy.

## 1.2 Používanie v súlade s určením

Tento spotrebič používajte len:

- na pranie textílií, ktoré sa dajú prať v práčke a vlny, ktoré sa môžu prať ručne podľa etikety so symbolmi ošetrovania.
- s vodou z vodovodu a bežnými pracími a ošetrovacími prostriedkami na použitie v práčke.
- v súkromných domácnostiach a v uzavretých priestoroch domáceho prostredia.
- maximálne do výšky 4000 m nad morom.

## 1.3 Obmedzenie skupiny používateľov

Tento spotrebič môžu používať deti staršie ako 8 rokov a osoby so zníženými fyzickými, sensorickými alebo mentálnymi schopnosťami alebo osoby s nedostatočnými skúsenosťami a/alebo vedomosťami iba vtedy, ak sú pod dozorom alebo ak boli poučené o bezpečnom používaní spotrebiča a nebezpečenstiev, ktoré z neho vyplývajú.

Deti sa so spotrebičom nesmú hrať.

Čistenie ani používateľskú údržbu nesmú vykonávať deti bez dozoru.

Deti do 3 rokov a domáce zvieratá držte mimo dosahu spotrebiča.

## 1.4 Bezpečná inštalácia

### **⚠ VAROVANIE – Riziko zásahu elektrickým prúdom!**

Neodborná inštalácia je nebezpečná.

- ▶ Spotrebič pripojte a prevádzkujte len podľa údajov na výrobnom štítku.
- ▶ Spotrebič sa smie pripojiť len k sieti so striedavým prúdom cez uzemnenú zásuvku nainštalovanú podľa predpisov.
- ▶ V elektroinštalácii domácnosti musí byť podľa predpisov nainštalovaný systém ochranného vodiča. Inštalácia musí mať dostatočne veľký prierez vodiča.
- ▶ Pri použití prúdového chrániča použite len typ s označením .
- ▶ Nikdy spotrebič nenapájajte cez externý spínací mechanizmus, napr. spínacie hodiny alebo diaľkové ovládanie.
- ▶ Keď je spotrebič zabudovaný, sieťová zástrčka sieťového prívodného vedenia musí byť voľne prístupná alebo ak voľný prístup nie je možný, musí sa v pevne uloženej elektrickej inštalácii namontovať rozdeľovacie zariadenie so všetkými pólmi podľa ustanovení o inštalácii.
- ▶ Pri inštalácii spotrebiča sa uistite, že napájací kábel nie je zasunutý alebo poškodený.

Poškodená izolácia sieťového prívodného vedenia je nebezpečná.

- ▶ Sieťové prívodné vedenie sa nikdy nesmie dostať do kontaktu s horúcimi časťami spotrebiča alebo tepelnými zdrojmi.
- ▶ Sieťové prívodné vedenie sa nikdy nesmie dostať do kontaktu s ostrými špicami alebo hranami.
- ▶ Nikdy neohýbajte, nestláčajte ani nevymieňajte sieťové prívodné vedenie.

### **⚠ VAROVANIE – Riziko požiaru!**

Použitie predlžovacieho napájacieho kábla a nepovolených adaptérov je nebezpečné.

- ▶ Nepoužívajte predlžovacie káble ani viacnásobné zásuvky.
- ▶ Používajte iba adaptéry a sieťové káble schválené výrobcom.
- ▶ Ak je sieťový kábel príliš krátky a nie je dostupný žiadny dlhší sieťový kábel, kontaktujte elektropredajňu a prispôbte domovú inštaláciu.

### **⚠ VAROVANIE – Riziko poranenia!**

Vysoká hmotnosť spotrebiča môže spôsobiť zranenie pri zdvíhaní.

- ▶ Spotrebič nedvíhajte sami.

Keď sa spotrebič nevhodne nainštaluje do veže pozostávajúcej z kombinácie práčky a sušičky, môže spadnúť.

- ▶ Sušičku postavte na práčku výlučne pomocou spájacej súpravy od výrobcu sušičky . Iná metóda inštalácie nie je povolená.
- ▶ Spotrebič neinštalujte do veže pozostávajúcej z kombinácie práčky a sušičky, keď výrobca sušičky neponúka vhodnú spájaciu súpravu.
- ▶ Do veže pozostávajúcej z kombinácie práčky a sušičky nespájajte spotrebiče rozdielnej hĺbky a šírky.
- ▶ Vežu pozostávajúcu z kombinácie práčky a sušičky neinštalujte na podstavec, spotrebiče by sa mohli prevrátiť.

### **⚠ VAROVANIE – Riziko udusenía!**

Deti si môžu obalový materiál pretiahnuť cez hlavu alebo sa doň zabaliť a zadusiť.

- ▶ Obalový materiál uchovávajte mimo detí.
- ▶ Nenechajte deti hrať sa s obalovým materiálom.

### **⚠ UPOZORNENIE – Riziko poranenia!**

Spotrebič môže počas prevádzky vibrovať alebo sa pohybovať.

- ▶ Spotrebič postavte na čistú, rovnú a pevnú plochu.
- ▶ Vyrovnajte spotrebič pomocou nožičiek a vodováhy.

Ak sú hadice a sieťové prírodné vedenia položené nevhodne, vzniká riziko zakopnutia.

- ▶ Hadice a sieťové prírodné vedenia položte tak, aby nehrozilo nebezpečenstvo zakopnutia.

Keď sa pri presúvaní spotrebič drží za vyčnievajúce časti, napr. dvierka spotrebiča, tieto časti sa môžu zlomiť.

- ▶ Spotrebič pri presúvaní nikdy nedržte za vyčnievajúce časti.

### **⚠ UPOZORNENIE – Riziko porezania!**

Dotýkanie sa ostrých hrán spotrebiča môže viesť k rezným poraneniam.

- ▶ Nikdy sa nedotýkajte spotrebiča na ostrých hranách.

- ▶ Pri inštalácii a preprave spotrebiča používajte ochranné rukavice.

## 1.5 Bezpečné používanie

### **⚠ VAROVANIE – Riziko zásahu elektrickým prúdom!**

Poškodený spotrebič alebo poškodené sieťové prírodné vedenie je nebezpečné.

- ▶ Nikdy nepoužívajte poškodený spotrebič.
- ▶ Nikdy neťahajte za sieťové prírodné vedenie, keď ho chcete odpojiť od elektrickej siete. Vždy odpojte sieťovú zástrčku sieťového prírodného vedenia.
- ▶ Keď je spotrebič alebo sieťové prírodné vedenie poškodené, okamžite vytiahnite zástrčku sieťového prírodného vedenia alebo vypnite poistku v poistkovej skrini a zatvorte prívod vody.
- ▶ Zavolajte zákaznícky servis. → *Strana 53*

Vniknutá vlhkosť môže spôsobiť úraz elektrickým prúdom.

- ▶ Spotrebič používajte iba v uzavretých priestoroch.
- ▶ Nikdy nevystavujte spotrebič vysokým teplotám alebo vlhkosti.
- ▶ Na čistenie spotrebiča nepoužívajte parný čistič, vysokotlakový čistič, hadice ani sprchy.

### **⚠ VAROVANIE – Riziko poškodenia zdravia!**

Deti sa môžu zavrieť dovnútra spotrebiča a dostať sa do ohrozenia života.

- ▶ Spotrebič nestavajte za dvere, ktoré blokujú alebo obmedzujú otvorenie dvierok spotrebiča.
- ▶ V prípade spotrebičov, ktoré už doslúžili, odpojte sieťovú zástrčku sieťového prírodného vedenia, potom odpojte sieťové prírodné vedenie a zničte zámok dvierok spotrebiča tak, aby sa už dvierka nedali zatvoriť.

### **⚠ VAROVANIE – Riziko udusenía!**

Deti môžu vdýchnuť alebo prehltnúť malé časti a zadusiť sa.

- ▶ Drobné časti uchovávajte mimo dosahu detí.
- ▶ Nenechajte deti hrať sa drobnými dielmi.

### **⚠ VAROVANIE – Riziko otravy!**

Pracie a ošetrovacie prostriedky môžu pri požití spôsobiť otravu.

- ▶ V prípade náhodného požitia vyhľadajte lekársku pomoc.
- ▶ Pracie a ošetrovacie prostriedky uchovávajte mimo dosah detí.

### **⚠ VAROVANIE – Riziko výbuchu!**

Keď bola bielizeň predtým čistená prostriedkami s obsahom roz-púšťadiel, môže to viesť k výbuchu v spotrebiči.

- ▶ Čistenú bielizeň pred praním dôkladne vypláčajte vo vode.

### **⚠ UPOZORNENIE – Riziko poranenia!**

Pri vystupovaní alebo lezení na spotrebič sa môže krycia doska zlomiť.

- ▶ Nikdy nevystupujte alebo nelezte na spotrebič.

Pri sadaní alebo narazení na otvorené dvierka sa môže spotrebič prevrátiť.

- ▶ Nesadajte si na dvierka spotrebiča alebo sa o ne neopierajte.

- ▶ Na dvierka spotrebiča neodkladajte žiadne predmety.

Siahanie do otáčajúceho sa bubna môže spôsobiť poranenia rúk.

- ▶ Pres siahnutím do bubna počkajte, kým sa bubon úplne zastaví.

### **⚠ UPOZORNENIE – Riziko obarenia!**

Prací roztok sa pri praní pri vysokej teplote rozhorúči.

- ▶ Nedotýkajte sa horúceho pracieho roztoku.

### **⚠ UPOZORNENIE – Riziko chemických popálenín!**

Pri otvorení zásuvky na prací prostriedok môže zo spotrebiča vy-streknúť prací a ošetrovací prostriedok. Kontakt s očami alebo po-kožkou môže spôsobiť podráždenie.

- ▶ Pri kontakte s pracím alebo ošetrovacím prostriedkom dôkladne vypláchnite oči a opláchnite pokožku čistou vodou.

- ▶ V prípade náhodného požitia vyhľadajte lekársku pomoc.

- ▶ Pracie a ošetrovacie prostriedky uchovávajte mimo dosah detí.



## 1.6 Bezpečné čistenie a údržba

### **⚠ VAROVANIE – Riziko zásahu elektrickým prúdom!**

Neodborné opravy sú nebezpečné.

- ▶ Spotrebič môže opravovať iba príslušne vyškolený personál.
- ▶ Pri oprave spotrebiča sa smú používať len originálne náhradné súčiastky.
- ▶ Keď sa poškodí sieťový prípojný kábel tohto spotrebiča, musí ho vymeniť výrobca alebo jeho zákaznícky servis alebo podobne kvalifikovaná osoba, aby sa zabránilo ohrozeniam.

Vniknutá vlhkosť môže spôsobiť úraz elektrickým prúdom.

- ▶ Na čistenie spotrebiča nepoužívajte parný čistič, vysokotlakový čistič, hadice ani sprchy.

### **⚠ VAROVANIE – Riziko poranenia!**

Používanie neoriginálnych náhradných súčiastok a príslušenstva je nebezpečné.

- ▶ Používajte len originálne náhradné súčiastky a príslušenstvo výrobcu.

### **⚠ VAROVANIE – Riziko otravy!**

Pri používaní čistiacich prostriedkov s obsahom rozpúšťadiel môžu vznikať jedovaté výpary.

- ▶ Nepoužívajte žiadne čistiace prostriedky obsahujúce rozpúšťadlá.

## 2 Zabránenie vecným škodám

### POZOR!

Nesprávne dávkovanie aviváže, pracích, ošetrovacích a čistiacich prostriedkov môže nepriaznivo ovplyvniť funkcie spotrebiča.

- ▶ Dodržiavajte odporúčané dávkovanie výrobcu.

Prekročenie maximálnej náplne nepriaznivo ovplyvňuje funkcie spotrebiča.

- ▶ Dodržiavajte maximálne množstvo náplne pre každý program a neprekračujte ho.

→ "Programy", Strana 25

Spotrebič je zaistený na prepravu prepravnými poistkami. Neodstránené prepravné poistky môžu spôsobiť vecné škody a poškodiť spotrebič.

- ▶ Pred uvedením do prevádzky kompletne odstráňte všetky prepravné poistky a odložte si ich.
- ▶ Pred každou prepravou všetky prepravné poistky kompletne namontujte, aby ste zabránili prepravným škodám.

Neodborné pripojenie prívodnej hadice vody môže viesť k vecným škodám.

- ▶ Skrutkové spoje na prívide vody utiahnite rukou.
- ▶ Prívodnú hadicu vody podľa možnosti pripojte na vodovodný kohútik priamo bez ďalších spájacích prvkov, ako je adaptér, predĺženie, ventily alebo podobne.
- ▶ Dbajte na to, aby bol vnútorný priemer vodovodného kohútika minimálne 17 mm.
- ▶ Dbajte na to, aby bola dĺžka závitú na prípoji k vodovodnému kohútiku minimálne 10 mm.

Príliš nízky alebo príliš vysoký tlak vody môže ovplyvniť funkcie spotrebiča.

- ▶ Uistite sa, že tlak vody vo vodovodnom systéme je minimálne 100 kPa (1 bar) a maximálne 1 000 kPa (10 bar).
- ▶ Keď tlak vody prekročí maximálnu uvedenú hodnotu, medzi prípojku pitnej vody a hadicovú súpravu spotrebiča sa musí nainštalovať redukčný ventil.
- ▶ Spotrebič nepripájajte na zmiešavacu batériu beztlakového ohrievača horúcej vody.

Modifikované alebo poškodené hadice na vodu môžu spôsobiť vecné škody alebo poškodiť spotrebič.

- ▶ Nikdy neohýbajte, nestláčajte, neupravujte alebo nerezte hadice na vodu.
- ▶ Používajte iba dodané hadice na vodu alebo originálne náhradné hadice.
- ▶ Nikdy znovu nepoužívajte použité hadice na vodu.

Používanie spotrebiča so znečistenou alebo príliš horúcou vodou môže spôsobiť vecné škody a poškodenie spotrebiča.

- ▶ Spotrebič prevádzkujte výlučne so studenou vodou z vodovodu.

Nevhodné čistiace prostriedky môžu poškodiť povrch spotrebiča.

- ▶ Nepoužívajte agresívne alebo abrazívne čistiace prostriedky.
- ▶ Nepoužívajte čistiace prostriedky s vysokým obsahom alkoholu.
- ▶ Nepoužívajte tvrdé drôtenky alebo čistiace špongie.
- ▶ Spotrebič čistite len vodou a mäkkou, vlhkou utierkou.
- ▶ Pri kontakte so spotrebičom okamžite odstráňte všetky zvyšky pracieho prostriedku, zvyšky aerosólu alebo iné zvyšky.

## 3 Ochrana životného prostredia a šetrenie

### 3.1 Likvidácia obalu

Obalové materiály nezaťažujú životné prostredie a sú recyklovateľné.

- ▶ Jednotlivé komponenty zlikvidujte oddelene podľa druhu.

### 3.2 Šetrenie energie a zdrojov

Pri dodržiavaní nasledujúcich pokynov spotrebuje váš spotrebič menej elektrickej energie a vody.

Využívajte programy s nízkymi teplotami a dlhými časmi prania, ako aj maximálne množstvo náplne.

- ✓ Spotreba energie a vody je najefektívnejšia.

Prací prostriedok dávajte podľa stupňa znečistenia bielizne.

- ✓ Pre mierne až normálne znečistenie stačí menšie množstvo pracieho prostriedku. Dodržiavajte dávkovanie odporúčané výrobcom pracieho prostriedku.

Znížte teplotu pri praní mierne a normálne znečistenej bielizne.

- ✓ Pri praní na nízkej teplote spotrebič spotrebuje menej energie. Pre mierne až normálne znečistenie stačia aj nižšie teploty, ako sú uvedené na etikete so symbolmi ošetrovania.

Keď chcete bielizeň následne sušiť v sušičke bielizne, nastavte maximálne otáčky odstreďovania.

- ✓ Suchšia bielizeň skracuje trvanie programu pri sušení a znižuje spotrebu energie. S vyššími otáčkami odstreďovania klesne zvyšková vlhkosť v bielizni a stúpne hlučnosť odstreďovania.

Bielizeň perte bez predprania.

- ✓ Pranie s predpraním predlžuje trvanie programu a zvyšuje spotrebu energie a vody.

Spotrebič má množstevnú automatiku.

- ✓ Podľa druhu bielizne a množstva náplne množstevná automatika optimálne prispôsobí spotrebu vody a čas trvania programu.

Spotrebič má senzor hladiny vody.

- ✓ Senzor hladiny vody kontroluje počas plákania stupeň zakalenia vody a podľa toho prispôsobí trvanie a počet plákaní.

### 3.3 Energeticky úsporný režim

Keď spotrebič dlhší čas neobsluhujete, automaticky sa prepne do energeticky úsporného režimu.

Energeticky úsporný režim sa ukončí, keď budete spotrebič znova obsluhovať.

## 4 Umiestnenie a pripojenie

### 4.1 Vybalenie spotrebiča

#### POZOR!

Predmety zabudnuté v bubne, ktoré nie sú určené na prevádzku v spotrebiči, môžu viesť k materiál- nym škodám a spôsobiť poškodenie spotrebiča.

- ▶ Pred prevádzkou tieto predmety a dodané príslušenstvo vyberte z bubna.
- 1. Obalový materiál a ochranný obal kompletne odstráňte zo spotrebiča.  
→ *"Likvidácia obalu", Strana 11*
- 2. Skontrolujte spotrebič, či nemá viditeľné poškodenia.
- 3. Otvorte dvierka.
- 4. Vyberte príslušenstvo z bubna.
- 5. Zatvorte dvierka.

### 4.2 Obsah dodávky

Po vybalení skontrolujte všetky diely na eventuálne poškodenia vzniknuté pri preprave a úplnosť pri dodaní.

#### POZOR!

Prevádzka s neúplným alebo chybným príslušenstvom môže nepriazni- vo ovplyvniť funkciu spotrebiča alebo viesť k vecným škodám a poškodiť spotrebič.

- ▶ Spotrebič neprevádzkujte s neúpl- ným alebo chybným príslušen- stvom.
- ▶ Pred prevádzkou spotrebiča vy- meňte potrebné príslušenstvo.  
→ *"Príslušenstvo", Strana 29*

**Poznámka:** Bezchybnosť fungovania spotrebiča bola skontrolovaná v závode. V spotrebiči preto môžu byť zvyšky vodných škvŕn. Škvŕny zmiznú po prvom praní.

Súčasti dodávky:

- Práčka
- Sprievodná dokumentácia
- Prepravné poistky  
→ *"Odstránenie prepravných pois- tiiek", Strana 13*
- Krytky
- Prívodná hadica vody  
→ *"Pripojenie prívodnej hadice vody", Strana 14*

### 4.3 Požiadavky na miesto in- štalácie

#### VAROVANIE

##### Riziko zásahu elektrickým prúdom!

Spotrebič obsahuje súčasti, ktoré sú pod napätím. Dotyk súčastí, ktoré sú pod napätím, je nebezpečný.

- ▶ Spotrebič neprevádzkujte bez krycej dosky.

#### VAROVANIE

##### Riziko poranenia!

Pri prevádzke na podstavci sa môže spotrebič prevrátiť.

- ▶ Pred uvedením spotrebiča do pre- vádzky bezpodmienečne upevnite nožičky spotrebiča príchytkami  
→ *Strana 29* výrobcu.

#### POZOR!

Zmrznutá zvyšková voda v spotrebiči môže spôsobiť jeho poškodenie.

- ▶ Neinštalujte a neprevádzkujte spotrebič v oblastiach ohrozených mrazom alebo vonku.
- Keď sa spotrebič nakloní o viac než 40°, môže vyteciť zvyšková voda a spôsobiť vecné škody.
- ▶ Spotrebič nakláňajte opatrne.
- ▶ Spotrebič prepravujte nastojato.

## Miesto inštalácie Požiadavky

Podstavec

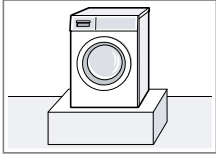

Spotrebič upevníte príchytkami → *Strana 29.*

Drevená podlaha na trámoch

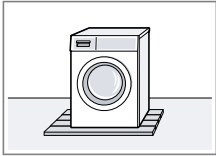

Spotrebič nainštalujte na drevenú dosku (hrúbka min. 30 mm) odolnú proti vode, ktorá je pevne zoskrutkovaná k podlahe.

Kuchynská linka

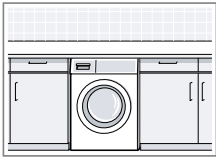

Spotrebič nainštalujte iba pod kompaktnú pracovnú dosku, ktorá je pevne spojená so susednými skrinkami. Potrebná šírka výklenku: 60 cm.

Pri stene

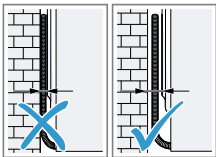

Medzi stenu a spotrebič nezaviknite hadice ani prívodné vedenie.

## 4.4 Odstránenie prepravných poistiek

Spotrebič je zaistený na prepravu prepravnými poistkami na zadnej strane spotrebiča.

**Poznámka:** Odložte skrutky prepravných poistiek a objímky pre prípad neskoršej prepravy.

→ "Vloženie prepravných poistiek", *Strana 52*

1. Vytiahnite hadice z držiakov.

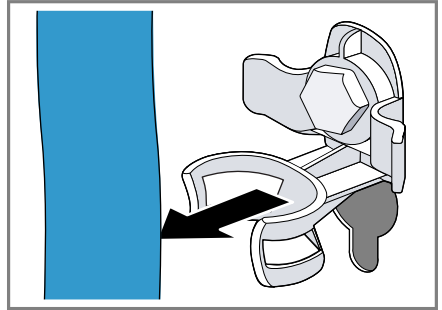

2. Povoľte všetky 4 prepravné poistky skrutkovým kľúčom SW 13 ① a odstráňte ich ②.

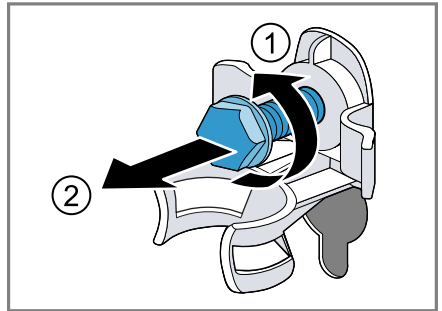

3. Sieťové prívodné vedenie vyberte z držiaka.

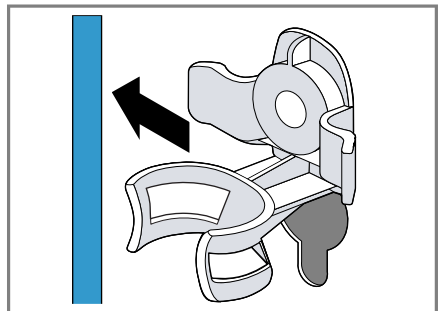

sk Umiestnenie a pripojenie

4. Odstráňte 4 objímky.



5. Nasadíte 4 krytky.

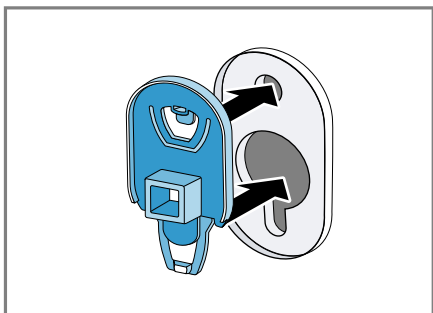

6. Posuňte 4 krytky nadol.



**Poznámka:** Ak chcete umiestniť prepravné poistky na spotrebič kvôli jeho preprave, vykonajte uvedené kroky v opačnom poradí.

## 4.5 Pripojenie spotrebiča

### Pripojenie prívodnej hadice vody

1. Pripojte prívodnú hadicu vody na spotrebiči.

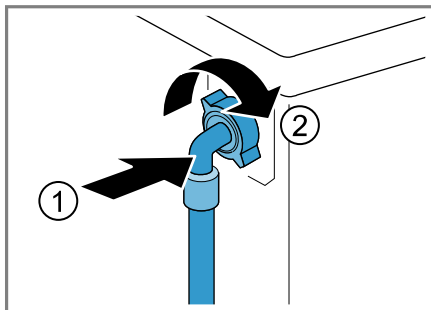

2. Pripojte prívodnú hadicu vody na prívod vody (26,4 mm = 3/4").

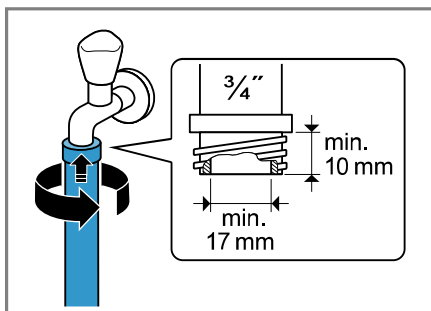

3. Otvorte opatrne vodovodný kohútik a skontrolujte tesnosť pripojovacích miest.

### Spôsoby pripojenia odtoku vody

Tieto informácie vám pomôžu pripojiť spotrebič na odtok vody.

### POZOR!

Pri odčerpávaní je odtoková hadica vody pod tlakom a môže sa uvoľniť z nainštalovaného miesta pripojenia.

► Odtokovú hadicu vody zistite proti neúmyselnému uvoľneniu.

**Poznámka:** Dodržiavajte výšky odčerpávania.  
Maximálna výška odčerpávania je 100 cm.

Sifón

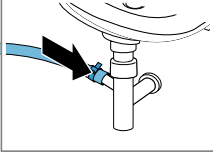

Miesto pripojenia zaistíte hadicovou objímkou (24 – 40 mm).

Umývadlo



Odtokovú hadicu zafixujete a zistíte oblúkom → *Strana 29*.

Plastová rúra s gumovým hrdlom alebo odtokový kanál

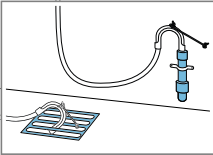

Odtokovú hadicu zafixujete a zistíte oblúkom → *Strana 29*.

## Elektrické pripojenie spotrebiča

**Poznámka:** Vaša domáca elektrická inštalácia pre tento spotrebič musí spĺňať zákonné predpisy a bezpečnostné predpisy a mala by obsahovať prúdový chránič.

1. Zapojte konektor napájacieho kábla spotrebiča do elektrickej zásuvky v blízkosti spotrebiča.

Informácie o pripojení spotrebiča nájdete v technických údajoch → *Strana 54*.

2. Skontrolujte, či je sieťová zástrčka pevne zasunutá.

## 4.6 Vyrovnávanie spotrebiča

Aby sa znížila hlučnosť a vibrácie a pohybovanie spotrebiča, spotrebič správne vyrovnajte.

1. Skrutkovým kľúčom veľkosti 17 po-voľte v smere chodu hodinových ručičiek poistné matice.

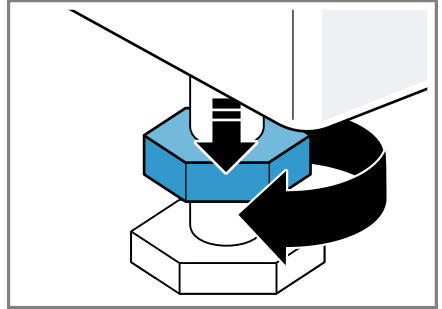

2. Spotrebič vyrovnajte otáčaním nožičiek. Skontrolujte vodováhou, či je spotrebič vyrovnaný.

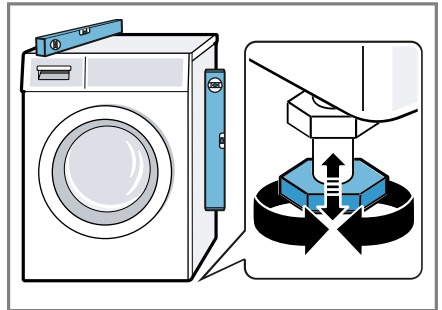

Všetky nožičky spotrebiča musia stáť pevne na podlahe.

**sk** Umiestnenie a pripojenie

3. Poistné matice pevne pritiahnite skrutkovým kľúčom veľkosti 17 proti skrini spotrebiča.

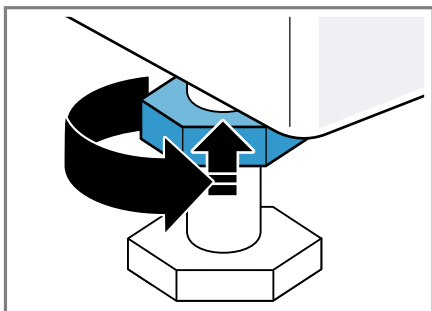

Pridržiavajte pritom nožičku spotrebiča a neprestavte jej výšku.



## 5 Oboznámenie sa

### 5.1 Spotrebič

Tu nájdete prehľad komponentov vášho spotrebiča.

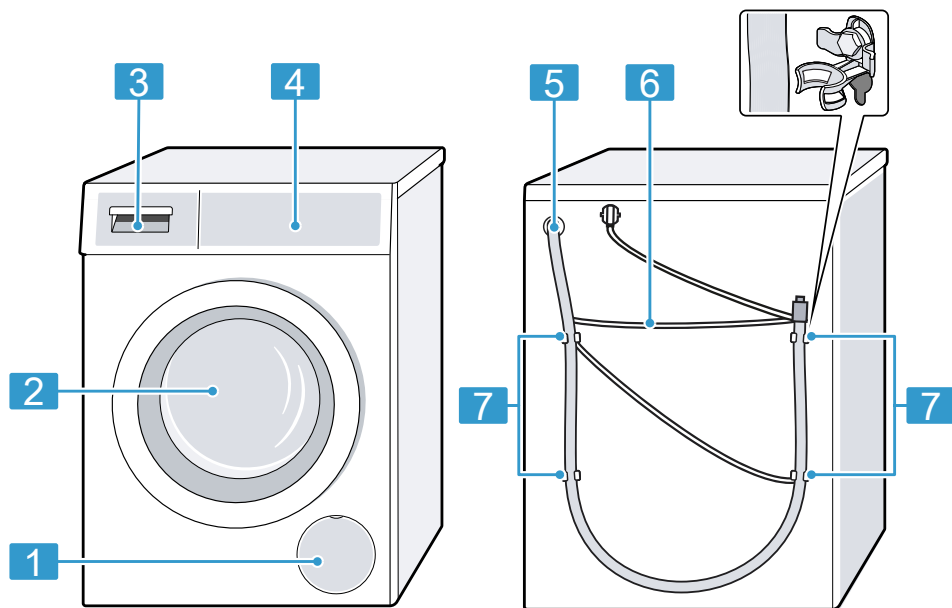

V závislosti od typu spotrebiča sa môžu detaily na obrázku líšiť, napr. farba a tvar.

**1** Servisná klapka vypúšťacieho čerpadla → *Strana 38*

**2** Dvierka

**3** Zásuvka na prací prostriedok → *Strana 17*

**4** Ovládací panel → *Strana 18*

**5** Odtoková hadica vody → *Strana 14*

**6** Sieťové prírodné vedenie → *Strana 15*

**7** Prepravné poistky → *Strana 13*

### 5.2 Zásuvka na prací prostriedok

**Poznámka:** Dodržiavajte informácie výrobcu o použití a dávkovaní pracích prostriedkov a ošetrovacích prostriedkov a informácie v opisoch programov.  
→ "Programy", *Strana 25*

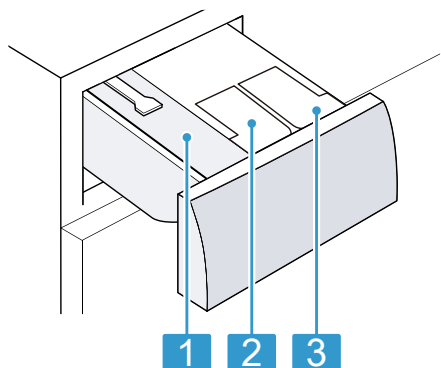

- |   |   |
|---|---|
| 1 | Komora pre manuálne dávkovanie                    |
| 2 | ☼: Dávkovací zásobník na aviváž                   |
| 3 | ☼: Dávkovací zásobník na tekutý prací prostriedok |

### 5.3 Ovládací panel

Pomocou ovládacieho poľa môžete nastaviť všetky funkcie vášho spotrebiča a získať informácie o prevádzkovom stave.

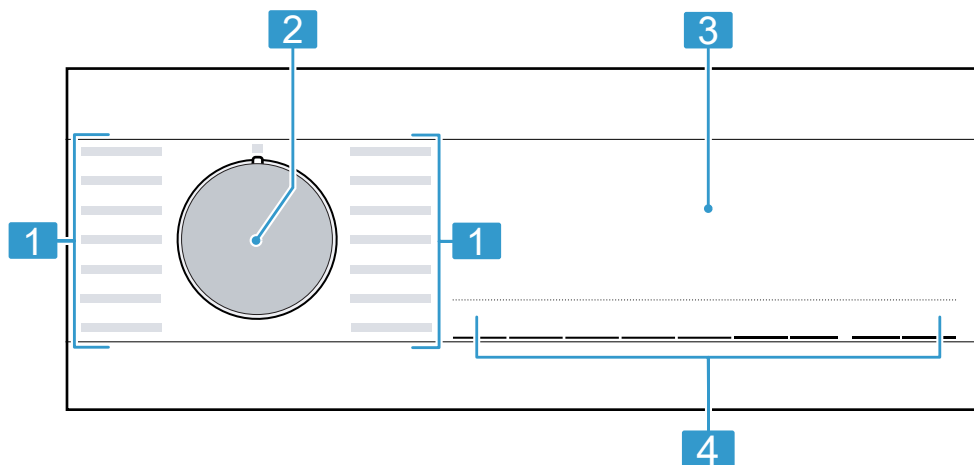

- |   |                             |
|---|-----------------------------|
| 1 | Programy → Strana 25        |
| 2 | Volič programov → Strana 30 |
| 3 | Displej → Strana 20         |
| 4 | Tlačidlá                    |

## 6 Pred prvým použitím

Pripravte spotrebič na používanie.

### 6.1 Spustenie prania naprázdno

Pred opustením závodu bol váš spotrebič dôkladne preskúšaný. Aby sa prípadná zvyšková voda odstránila, vykonajte prvé pranie bez bielizne.

1. Nastavte volič programov na **čistenie bubna**.
2. Zatvorte dvierka.
3. Vytiahnite zásuvku na prací prostriedok.
4. Nalejte asi 1 liter vody z vodovodu do komory pre manuálne dávkovanie.

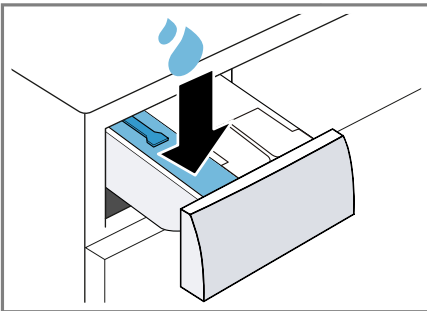

5. Do komory pre manuálne dávkovanie nalejte/nasypte bieliaci univerzálny prací prostriedok.

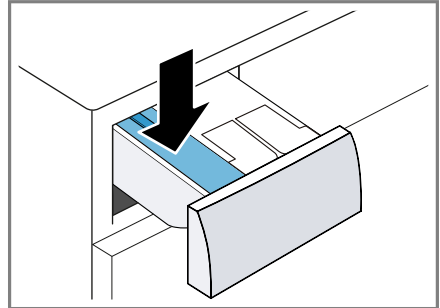

Peneniu zabránite tým, že použijete iba polovicu odporúčaného množstva pracieho prostriedku na mierne znečistenie. Nepoužívajte prací prostriedok na vlnu alebo prací prostriedok na jemnú bielizeň.

6. Zasuňte zásuvku na prací prostriedok.
7. Na spustenie programu stlačte **▶**.
- ✓ Na displeji sa zobrazí zostávajúci čas trvania programu.
- ✓ Po skončení programu sa na displeji zobrazí: "End".
8. Spustite prvé pranie alebo nastavte volič programov na **○**, aby sa spotrebič vypol.  
→ "Základná obsluha", Strana 30

## 7 Displej



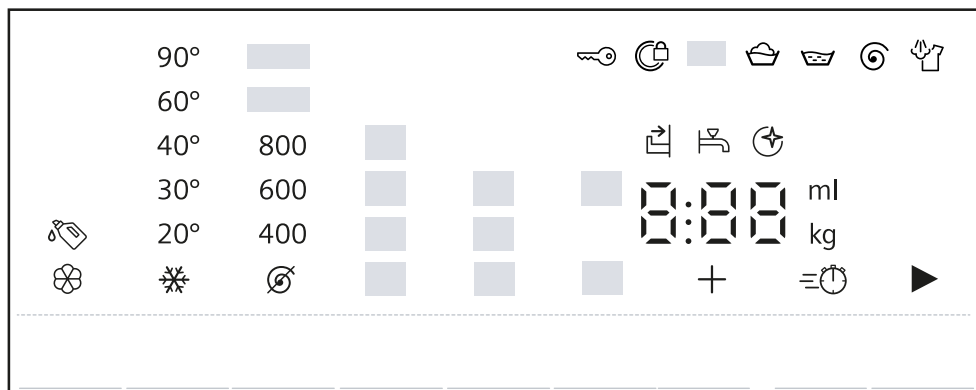













Na displeji uvidíte aktuálne hodnoty nastavenia, možnosti výberu alebo texty upozornení.









Príklad zobrazenia na displeji

| Ukazovateľ            | Názov   | Viac informácií  |
|-----------------------|---|--|
| 0:40 <sup>1</sup>     | Čas trvania programu/zostávajúci čas programu | Predpokladaný čas trvania programu alebo zostávajúci čas programu v hodinách a minútach.   |
| "10" / + <sup>1</sup> | Čas ukončenia programu                        | → "Tlačidlá", Strana 23  |
| 9,0 <sup>1</sup>      | Odporúčaná náplň                              | Maximálne množstvo náplne pre nastavený program v kg.  |
| ☒ - 1400 ☉            | Počet otáčok pri odstreďovaní                 | Nastavený počet otáčok odstreďovania v ot/min.<br>☉: bez záverečného odstreďovania, len odčerpanie<br>☒: stop plákanie, bez odčerpania |
| ❄ - 90                | Teplota                                       | Nastavená teplota v °C.<br>→ "Tlačidlá", Strana 23<br>❄ (studená)  |

<sup>1</sup> Príklad













| Ukazovateľ   | Názov                                 | Viac informácií  |
|--|---------------------------------------|--|
|    | Štart/pauza                           | Spustenie, zrušenie alebo pauza <ul style="list-style-type: none"> <li>■ svieti: Program beží a môže sa zrušiť alebo prerušiť.</li> <li>■ bliká: Program sa môže spustiť alebo môže pokračovať.</li> </ul>             |
|    | Predpranie                            | Stav programu  |
|    | Pranie                                | Stav programu  |
|    | Vyplachovanie                         | Stav programu  |
|    | Odstredovanie                         | Stav programu  |
| End  | Koniec programu                       | Stav programu  |
|    | Naparovanie                           | Stav programu  |
|    | Detská poistka                        | <ul style="list-style-type: none"> <li>■ svieti: Detská poistka je aktivovaná.</li> <li>■ bliká: Detská poistka je aktivovaná a spotrebič bol obsluhovaný.<br/>→ "Deaktivovanie detskej poistky", Strana 32</li> </ul> |
|    | Redukcia pokrčenia                    | Redukcia pokrčenia je aktivovaná.<br>→ "Tlačidlá", Strana 24   |
|    | Predpranie                            | Predpranie aktivované.<br>→ "Tlačidlá", Strana 24<br>Predpranie aktivované.  |
|    | Stop plákania                         | Funkcia Stop plákania je aktivovaná.   |
|    | Skrátený čas trvania programu         | Skrátený čas trvania programu je aktivovaný.<br>→ "Tlačidlá", Strana 23  |
|   | Krv                                   | Druh škvŕn je aktivovaný.  |
|  | Tráva                                 | Druh škvŕn je aktivovaný.  |
|  | Červené víno                          | Druh škvŕn je aktivovaný.  |
|  | Kuchynský tuk/ olej                   | Druh škvŕn je aktivovaný.  |
|  | Upozornenie na potrebu čistenia bubna | bliká: bubon je znečistený. Použite program čistenie bubna na čistenie a údržbu bubna a nádrže na prací roztok.<br>→ "Čistenie bubna", Strana 36   |



<sup>1</sup> Príklad

| Ukazovateľ   | Názov  | Viac informácií  |
|--|--|--|
|  | Dávkovací zásobník na tekutý prací prostriedok | <ul style="list-style-type: none"> <li>■ svieti: Inteligentný dávkovací systém pre tekutý prací prostriedok je aktivovaný.</li> <li>■ bliká: Minimálna hladina naplnenia dávkovacieho zásobníka nie je dosiahnutá.<br/>→ "Inteligentný dávkovací systém", Strana 32</li> </ul> <p> (tekutý prací prostriedok)</p> |
|  | Dávkovací zásobník pre aviváž.                 | <ul style="list-style-type: none"> <li>■ svieti: Inteligentný dávkovací systém pre tekutý prací prostriedok alebo aviváž je aktivovaný.</li> <li>■ bliká: Minimálna hladina naplnenia dávkovacieho zásobníka nie je dosiahnutá.<br/>→ "Inteligentný dávkovací systém", Strana 32</li> </ul> <p> (aviváž)</p>      |
| 50 ml <sup>1</sup>   | Základná dávka                                 | Základná dávka pre prací prostriedok alebo aviváž.<br>→ "Základná dávka", Strana 34  |
|  | Dvierka  | <ul style="list-style-type: none"> <li>■ svieti: Dvierka sú zablokované a nedajú sa otvoriť.</li> <li>■ bliká: Dvierka nie sú zatvorené.</li> <li>■ vypnuté: Dvierka sú odblokované a môžu sa otvoriť.</li> </ul>  |
|  | Vodovodný kohútik                              | <ul style="list-style-type: none"> <li>■ Žiaden tlak vody.</li> <li>■ Tlak vody je príliš nízky.</li> </ul>  |
|  | Zásuvka na prací prostriedok                   | Zásuvka na prací prostriedok nie je úplne zasunutá.  |
| E:35 / -10 <sup>1</sup>  | Chyba  | Kód chyby, indikácia chyby, signál.  |
| <sup>1</sup> Príklad   |  |  |

## 8 Tlačidlá

Výber nastavení programu závisí od nastaveného programu.



| Tlačidlo  | Výber  | Viac informácií  |
|---|--|--|
|  (štart/doplnenie)        | <ul style="list-style-type: none"> <li>■ Spustiť</li> <li>■ Zrušiť</li> <li>■ Pozastaviť</li> </ul>            | Spustenie, zrušenie alebo pozastavenie programu.   |
|  (varioSpeed)             | <ul style="list-style-type: none"> <li>■ Aktivovať</li> <li>■ Deaktivovať</li> </ul>                           | Aktivovanie alebo deaktivovanie skráteneho času trvania programu.<br><b>Poznámka:</b> Spotreba energie sa zvýši. Výsledok prania sa tým nezhorší.  |
|  (AntiStain)              | Viacnásobný výber  | Vyberte druh škvŕn.<br>Teplota, pohyb bubna a čas namáčania sa prispôbia charakteru škvŕn.   |
|  (i-Dos)                  | <ul style="list-style-type: none"> <li>■ aktivovať</li> <li>■ deaktivovať</li> <li>■ Základná dávka</li> </ul> | Keď krátko stlačíte tlačidlo, aktivujete alebo deaktivujete inteligentný dávkovací systém pre aviváž  alebo tekutý prací prostriedok  .<br>Keď stlačíte tlačidlo na cca 3 sekundy, môžete nastaviť základnú dávku.<br>→ "Inteligentný dávkovací systém", Strana 32 |
|  (hotové za)              | až 24 hodín  | Stanovte čas ukončenia programu. Čas trvania programu je už obsiahnutý v nastavenom počte hodín. Po spustení programu sa zobrazí čas trvania programu.   |
| °C (voľba teploty)  |  – 90                        | Upravte teplotu.<br>Nastavená teplota v °C.  |
|  (odstreďovanie)        |  - 1400                     | Prispôbienie otáčok pri odstreďovaní alebo deaktivovanie odstreďovania. Nastavený počet otáčok odstreďovania v ot/min.<br>Výberom  sa odčerpá voda a deaktivuje sa odstreďovanie. Bielizeň zostane ležať mokrá v bubne.   |
|  3 s (detský zámok 3 s) | <ul style="list-style-type: none"> <li>■ Aktivovať</li> <li>■ Deaktivovať</li> </ul>                           | → "Detská poistka", Strana 32  |

| Tlačidlo  | Výber  | Viac informácií   |
|---|--|---|
|  (predpierka)     | <ul style="list-style-type: none"> <li>■ Aktivovanie</li> <li>■ Deaktivovanie</li> </ul> | <p>Aktivovanie alebo deaktivovanie predprania, napr. na pranie silno znečistenej bielizne.</p> <p><b>Poznámka:</b> Keď je aktivovaný inteligentný dávkovací systém, prací prostriedok sa automaticky dávkuje pre predpranie a hlavné pranie. Keď je deaktivovaný inteligentný dávkovací systém, prací prostriedok sa dá pre predpranie priamo do bubna.</p> |
|  (ľahké žehlenie) | <ul style="list-style-type: none"> <li>■ Aktivovať</li> <li>■ Deaktivovať</li> </ul>     | <p>Aktivovanie alebo deaktivovanie prania s redukciou pokrčenia. Proces a otáčky odstredovania sa prispôbia, aby sa redukovalo pokrčenie bielizne.</p> <p><b>Poznámka:</b> Bielizeň má po vypraní vyššiu zvyškovú vlhkosť. Bielizeň zaveste hneď po praní, aby sa znížilo riziko pokrčenia.</p>   |





## 9 Programy

**Poznámka:** Etikety so symbolmi ošetrovania bielizne vám poskytujú dodatočné pokyny na výber vhodného programu.

| Program             | Opis  | Max. množstvo náplne (kg) |
|---------------------|---|---------------------------|
| bavlna              | <p>Pranie odolných textílií z bavlny, ľanu a zmesových tkanín.</p> <p>Vhodný aj ako časovo skrátený program na normálne znečistenú bielizeň, keď aktivujete .</p> <p>Nastavenie programu:</p> <ul style="list-style-type: none"> <li>■ max. 90 °C</li> <li>■ max. 1400 ot/min</li> </ul>   | 9,0<br>5,0 <sup>1</sup>   |
| eco 40-60           | <p>Pranie textílií z bavlny, ľanu a zmesových tkanín.</p> <p><b>Poznámka:</b> Textílie, ktoré podľa symbolu ošetrovania možno prať pri teplotách od 40 °C  do 60 °C , je možné prať spoločne.</p> <p>Prací účinok zodpovedá najlepšej novej triede pracieho účinku podľa zákonných predpisov.</p> <p>Pre tento program sa teplota prania nastavuje automaticky podľa množstva náplne, aby sa dosiahla optimálna energetická účinnosť s najlepším možným pracím účinkom. Teplotu prania nie je možné zmeniť.</p> <p>Nastavenie programu:</p> <p><b>Poznámka:</b> Teplotu nie je možné v tomto programe nastaviť a určuje sa automaticky.</p> <ul style="list-style-type: none"> <li>■ max. – °C</li> <li>■ max. 1400 ot/min</li> </ul> | 9,0                       |
| ľahko udržiavateľné | <p>Pranie textílií zo syntetiky a zmesových tkanín.</p> <p>Nastavenie programu:</p> <ul style="list-style-type: none"> <li>■ max. 60 °C</li> <li>■ max. 1200 ot/min</li> </ul>  | 4,0                       |
| rýchly/mix          | <p>Pranie textílií z bavlny, ľanu, syntetiky a zmesových tkanín.</p> <p>Vhodný na mierne znečistenú bielizeň.</p> <p>Nastavenie programu:</p> <ul style="list-style-type: none"> <li>■ max. 60 °C</li> </ul>  | 4,0                       |



<sup>1</sup>  aktivované

<sup>2</sup> Pranie nie je možné

| Program   | Opis  | Max. množstvo náplne (kg) |
|---|---|---------------------------|
|   | <ul style="list-style-type: none"> <li>■ max. 1400 ot/min</li> </ul>  |                           |
| jemné/hodváb  | <p>Pranie jemných textílií z hodvábu, viskózy a syntetiky, ktoré sa môžu prať.<br/>Používajte prací prostriedok na jemnú bielizeň alebo hodváb.</p> <p><b>Poznámka:</b> Zvlášť chýlostivé textílie alebo textílie s háčikmi, očkami alebo strmienkami perte v sieťke na bielizeň.</p> <p>Nastavenie programu:</p> <ul style="list-style-type: none"> <li>■ max. 40 °C</li> <li>■ max. 800 ot/min</li> </ul> | 2,0                       |
|  vlna | <p>Pranie vlny alebo textílií s vysokým podielom vlny, ktoré sa dajú prať ručne a v práčke.<br/>Aby sa predišlo zrazeniu bielizne, bubon s textíliami sa pohybuje mimoriadne šetrne s dlhými pauzami.<br/>Používajte prací prostriedok na vlnu.</p> <p>Nastavenie programu:</p> <ul style="list-style-type: none"> <li>■ max. 40 °C</li> <li>■ max. 800 ot/min</li> </ul>                                   | 2,0                       |
| plákanie  | <p>Plákanie s následným odstredovaním a odčerpávaním vody.<br/>Nastavenie programu: max. 1400 ot/min</p>  | –                         |
| odstredovanie/<br>odčerpanie  | <p>Odstredovanie a odčerpanie vody.<br/>Keď chcete len odčerpanie vody, aktivujte . Bielizeň sa neodstredí.<br/>Nastavenie programu: max. 1400 ot/min</p>   | –                         |
| hygiena   | <p>Pranie odolných textílií z bavlny, ľanu a zmesových tkanín.<br/>Vhodný pre alergikov a pri zvýšených hygienických nárokoch.</p> <p><b>Poznámka:</b> Po dosiahnutí nastavenej teploty zostane teplota rovnaká počas celého prania.</p> <p>Nastavenie programu:</p> <ul style="list-style-type: none"> <li>■ max. 60 °C</li> <li>■ max. 1400 ot/min</li> </ul>   | 6,5                       |

<sup>1</sup>  aktivované

<sup>2</sup> Pranie nie je možné

| Program   | Opis   | Max. množstvo náplne (kg) |
|---|--|---------------------------|
| outdoor impregnácia   | <p>Pranie outdoorových textílií s membránovou technológiou a vodoodpudivou funkciou. Vhodný na pranie s následnou impregnáciou. Používajte prací prostriedok na outdoorové textílie. Použite impregnačný prostriedok vhodný na pranie v práčke. Nepoužívajte aviváž. Prací prostriedok na outdoorové textílie dajte do komory pre manuálne dávkovanie. Keď sa program zastaví pred posledným plákaním, dajte impregnačný prostriedok do komory pre manuálne dávkovanie. Stlačte , aby program pokračoval. → "Zásuvka na prací prostriedok", Strana 17</p> <p>Vykonajte následné ošetrovanie bielizne podľa údajov výrobcu.</p> <p>Nastavenie programu:</p> <ul style="list-style-type: none"> <li>■ max. 40 °C</li> <li>■ max. 800 ot/min</li> </ul>                                      | 1,0                       |
| smartFinish  | <p>Vhodný pre košeľe, tričká a podobné textílie z bavlny, ľanu a zmesových tkanín. Program na ohriatie a naparenie suchých textílií pomocou pary, na zavesenie alebo ľahšie žehlenie po skončení programu. Naplnenie pri programe znamená maximálne päť košiel alebo päť tričiek. Ak chcete napariť len jeden kus bielizne, aktivujte .</p> <p><b>Poznámky</b></p> <ul style="list-style-type: none"> <li>■ Ihneď po skončení programu teplé a naparené textílie zaveste alebo vyžehlite.</li> <li>■ Textílie sa nevyperú ani nevyčistia. Nepoužívajte pracie ani ošetrovacie prostriedky.</li> <li>■ Para je horúca a môže poškodiť určité druhy tkanín alebo textílií. Program preto nie je vhodný pre outdoorové textílie alebo textílie z hodvábu a vlny, napr. pulóvre.</li> </ul> | - <sup>2</sup>            |
| auto 30°C   | <p>Pranie jemných textílií z bavlny, syntetiky a zmesových tkanín. Šetrné zaobchádzanie s bielizňou.</p>   | 3,5                       |

<sup>1</sup>  aktivované

<sup>2</sup> Pranie nie je možné

| Program        | Opis   | Max. množstvo náplne (kg) |
|----------------|--|---------------------------|
|                | <p>Stupeň znečistenia a druh textílií sa automaticky rozpozná. Prací proces sa prispôsobí.</p> <p><b>Poznámka:</b> Teplotu a počet otáčok odstredovania nie je možné v tomto programe nastaviť a určujú sa automaticky.</p> <p>Teplota je max. 30 °C.</p> <p>Počet otáčok odstredovania je max. 800 ot/min.</p>  |                           |
| čistenie bubna | <p>Čistenie a starostlivosť o bubon.</p> <p>Program použite v týchto prípadoch:</p> <ul style="list-style-type: none"> <li>■ pred prvým použitím</li> <li>■ pri častom praní s teplotami 40 °C a nižšími</li> <li>■ po dlhšej neprítomnosti</li> </ul> <p>Použite bieliaci prací prostriedok. Bieliaci prací prostriedok dajte do komory pre manuálne dávkovanie.</p> <p>→ "Zásuvka na prací prostriedok", Strana 17</p> <p>Aby ste zabránili tvorbe peny, znížte množstvo pracieho prostriedku na polovicu.</p> <p>Nepoužívajte aviváž.</p> <p>Nepoužívajte pracie prostriedky na vlnu, jemnú bielizeň alebo tekuté pracie prostriedky.</p> <p><b>Poznámka:</b> Keď ste dlhší čas nepoužívali program s teplotou 60 °C alebo vyššími teplotami, bliká ukazovateľ, ktorý upozorňuje na potrebu čistenia bubna.</p> | - <sup>2</sup>            |
| super 15'/30'  | <p>Pranie textílií z bavlny, syntetiky a zmesových tkanín.</p> <p>Krátky program na mierne znečistené malé dávky bielizne.</p> <p>Čas trvania programu je cca 30 minút.</p> <p>Keď chcete skrátiť čas trvania programu na 15 minút, aktivujte . Maximálna náplň sa zníži na 2,0 kg.</p> <p>Nastavenie programu:</p> <ul style="list-style-type: none"> <li>■ max. 40 °C</li> <li>■ max. 1200 ot/min</li> </ul>  | 4,0                       |

<sup>1</sup>  aktivované<sup>2</sup> Pranie nie je možné

## 10 Príslušenstvo

Používajte originálne príslušenstvo.  
Je prispôsobené vášmu spotrebiču.

**Poznámka:** Niektoré druhy príslušenstva sú k dispozícii v iných farbách.

Kontaktujte

→ "Zákaznícky servis", Strana 53.

|                                  | Použitie   | Objednávacie číslo |
|----------------------------------|--|--------------------|
| Predĺženie prírodnej hadice vody | Predĺženie prírodnej hadice studenej vody alebo prírodnej hadice vody s Aquastopom (2,50 m). | WZ10131            |
| Príchytky                        | Zlepšenie stability spotrebiča.  | WX975600           |
| Dlhšia prírodná hadica vody      | Štandardnú prírodnú hadicu vody vymeňte za dlhšiu hadicu (2,20 m).                           | 00353925           |
| Tvarovka                         | Zafixovanie odtokovej hadice vody.   | 00655300           |
| Podesta                          | Na umiestnenie spotrebiča na vyvýšené miesto, aby sa dal ľahko naplniť a vyprázdniť.         | WZWP20W            |

## 11 Bielizeň

### 11.1 Príprava bielizne

#### POZOR!

Predmety ponechané v bielizni môžu poškodiť bielizeň a bubon.

- Pred prevádzkou vyberte všetky predmety z vreciek bielizne.

#### Poznámka

Keď bielizeň pripravíte, ochránite spotrebič a textílie.

- Vyčistite kefou od piesku a zeminy
- Roztriedte bielizeň podľa farby a textílií, rešpektujte údaje na štítku
- Zatvorte zipsy, suché zipsy, háčiky a očka

- Látkové opasky, stuhy a šnúrky zviažte spolu
- Odstráňte krúžky a pásky zo záclon
- Malé alebo jemné kusy bielizne perte v sieťke na pranie
- Perte spoločne veľké a malé kusy bielizne
- Bielizeň s čerstvými škvrnami ihneď vyperte
- Bielizeň so zaschnutými škvrnami vopred ošetríte a viackrát vyperte
- Bielizeň vložte rozloženú do bubna

---

## 12 Pracie a ošetrovacie prostriedky

Údaje výrobcu o používaní a dávkovaní nájdete na obale.

### Poznámky

- Pri používaní tekutých pracích prostriedkov používajte iba tekuté samotečúce prostriedky
- Nemiešajte rôzne tekuté pracie prostriedky.
- Nemiešajte pracie prostriedky s avivážou.
- Nepoužívajte nadmerne dlho skladované alebo silne zhustené výrobky.
- Nepoužívajte prostriedky obsahujúce rozpúšťadlá, leptavé alebo plynovotvorné prostriedky
- Farbivá používajte šetrne, soľ môže poškodiť nehrdzavejúcu oceľ.
- Nepoužívajte v spotrebiči odfarbovače.
- pri inteligentnom dávkovacom systéme nepridávajte do dávkovacieho zásobníka → *Strana 33* ocot

---

## 13 Základná obsluha

### 13.1 Zapnite spotrebič

**Požiadavka:** Spotrebič je správne nainštalovaný a pripojený.  
→ *"Umiestnenie a pripojenie"*, *Strana 12*

- ▶ Nastavte volič programov na program.
- ✓ Vykona sa počuteľný test funkčnosti.

**Poznámka:** Osvetlenie bubna automaticky zhasne.

### 13.2 Nastavenie programu

1. Otočte volič programov a nastavte požadovaný program.  
→ *"Programy"*, *Strana 25*
2. V prípade potreby upravte nastavenia programu.  
→ *"Prispôsobenie nastavení programu"*, *Strana 30*

### 13.3 Prispôsobenie nastavení programu

**Požiadavka:** Program je nastavený.  
→ *"Nastavenie programu"*, *Strana 30*

- ▶ Prispôsobte nastavenia programu.  
→ *"Tlačidlá"*, *Strana 23*

### Poznámky

- Nastavenia programu sa neuložia pre program natrvalo.
- Keď aktivuje alebo deaktivujete inteligentný dávkovací systém, nastavenie sa uloží.

### 13.4 Vložte bielizeň

**Poznámka:** Aby sa zabránilo pokrčeniu, dodržiavajte maximálnu náplň pre programy.  
→ *"Programy"*, *Strana 25*

### Požiadavky

- Bielizeň je pripravená a rozdriedená.  
→ *"Bielizeň"*, *Strana 29*
- Bubon je prázdny.

1. Otvorte dvierka.
2. Vložte bielizeň do bubna.
3. Zatvorte dvierka.

Dávajte pozor, aby sa bielizeň neprivila do dvierok.

## 13.5 Plnenie pracích a ošetrovacích prostriedkov

Pri programoch, v ktorých nie je možné alebo žiaduce inteligentné dávkovanie, môžete prací prostriedok dávkovať manuálne.

**Tip:** Okrem inteligentného dávkovania môžete do komory pre manuálne dávkovanie pridať ďalšie prostriedky na ošetrovanie bielizne, ako napr. sol na škvrny, škrob alebo bielidlo. Nepridávajte ďalší prací prostriedok do komory pre manuálne dávkovanie, aby sa zabránilo predávkovaniu alebo nadmernému peneniu.

**Poznámka:** Dodržiavajte upozornenia týkajúce sa pracích a ošetrovacích prostriedkov → *Strana 30*.

1. Vytiahnite zásuvku na prací prostriedok.
2. Naplňte prací prostriedok.  
→ *"Zásuvka na prací prostriedok", Strana 17*
3. V prípade potreby naplňte ošetrovací prostriedok.
4. Zasuňte zásuvku na prací prostriedok.



## 13.6 Spustenie programu

**Požiadavka:** Program je nastavený.  
→ *"Nastavenie programu", Strana 30*

- ▶ Stlačte ▷.
- ✓ Bubon sa otáča a nasleduje rozpoznávanie náplne, ktoré môže trvať až 2 minúty a potom začne pritekať voda.
- ✓ Na displeji sa zobrazí čas trvania programu alebo čas ukončenia programu.
- ✓ Po skončení programu sa na displeji zobrazí: "End".

## 13.7 Namáčanie bielizne

**Poznámka:** Prací prostriedok navyše nie je potrebný. Prací lúh sa následne použije na pranie.

1. Spustite program.
2. Na zastavenie programu cca po 10 minútach stlačte ▷.
3. Po požadovanom čase namáčania stlačte ▷, aby program pokračoval.

## 13.8 Doplnenie bielizne

Po spustení programu môžete bielizeň podľa stavu programu odobrať alebo doložiť.

1. Stlačte ▷.

Spotrebič sa pozastaví.

**Poznámka:** Ak chcete doplniť bielizeň, riadte sa pokynmi na displeji.  
→ *"Displej", Strana 22*

2. Otvorte dvierka.
3. Doložte alebo odoberte bielizeň.
4. Zatvorte dvierka.
5. Stlačte ▷.

## 13.9 Zrušenie programu

1. Stlačte ▷.
2. Otvorte dvierka.

Pri vysokej teplote a vysokej hladine vody ostanú dvierka z bezpečnostných dôvodov zablokované.

- Pri vysokej teplote spustíte program **plákanie**.
- Pri vysokej hladine vody spustíte program **odstreďovanie** alebo zvolíte vhodný program na odčerpanie.  
→ *"Programy", Strana 25*

3. Vyberte bielizeň.  
→ *"Vybratie bielizne", Strana 32*

## 13.10 Pokračovanie programu pri Stop plákania

### Požiadavky

- Funkcia Stop plákania je aktivovaná.
  - Posledný proces plákania skončil a bielizeň leží vo vode z plákania.
1. Nastavte program **odstreďovanie** alebo program na odčerpanie.  
→ "Programy", Strana 25
  2. Stlačte ►||.

## 13.11 Vybratie bielizne

1. Otvorte dvierka.
2. Vyberte bielizeň z bubna.

## 13.12 Vypnutie spotrebiča

1. Nastavte volič programov na ○.
2. Zatvorte prívod vody.
3. Gumovú manžetu utrite dosucha a odstráňte cudzie telesá.

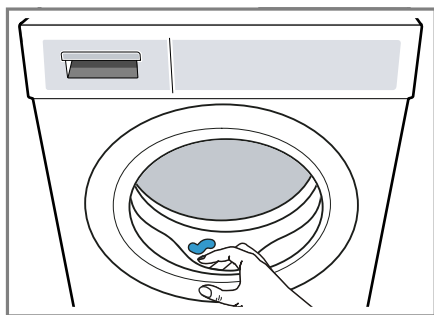

4. Nechajte dvierka spotrebiča a zásuvku na prací prostriedok otvorenú, aby mohla vyschnúť zvyšková voda.

---

## 14 Detská poistka

Spotrebič zaistíte proti neúmyselnej obsluhu ovládacích prvkov.

### 14.1 Aktivovanie detskej poistky

- ▶ Obidve tlačidlá ⇄ **3 s** stlačte na cca 3 sekundy.
- ✓ Na displeji sa zobrazí ⇄.
- ✓ Ovládacie prvky sú zablokované.
- ✓ Detská poistka zostane aktívna aj po vypnutí spotrebiča a pri výpadku prúdu.

### 14.2 Deaktivovanie detskej poistky

**Požiadavka:** Na deaktivovanie detskej poistky musí byť spotrebič zapnutý.

- ▶ Obidve tlačidlá ⇄ **3 s** stlačte na cca 3 sekundy.
- ✓ Na displeji zhasne ⇄.

---

## 15 Inteligentný dávkovací systém

V závislosti od programu a nastavení sa automaticky dávkujú optimálne množstvá tekutého pracieho prostriedku a aviváže.

### 15.1 Spustenie programu s inteligentným dávkovacím systémom

Ak nechcete dávkovať tekutý prací prostriedok a aviváž manuálne, použite inteligentný dávkovací systém. Tá-



to funkcia je dostupná v závislosti od nastaveného programu a je aktivovaná automaticky.

### Poznámka

Pri použití inteligentného dávkovacieho systému nepridávajte do priehradky na manuálne dávkovanie žiadny ďalší prací prostriedok alebo aviváž.

→ *"Plnenie pracích a ošetrovacích prostriedkov", Strana 31*

Ak chcete pre nastavený program použiť manuálne dávkovanie, dodržujte nasledujúce pokyny:

- Pred spustením programu deaktivujte inteligentný dávkovací systém. Nastavenia zostanú uložené aj po vypnutí spotrebiča.  
→ *"Tlačidlá", Strana 23*
- Do priehradky na manuálne dávkovanie dajte prací prostriedok alebo aviváž.  
→ *"Plnenie pracích a ošetrovacích prostriedkov", Strana 31*
- Po ukončení programu aktivujte inteligentný dávkovací systém.  
→ *"Tlačidlá", Strana 23*

### Požiadavky

- Bielizeň je pripravená.  
→ *"Príprava bielizne", Strana 29*
  - Bielizeň je roztriedená.
  - Bielizeň je vložená.  
→ *"Vložte bielizeň", Strana 30*
  - Program je nastavený.  
→ *"Nastavenie programu", Strana 30*
  - Inteligentný dávkovací systém je aktivovaný.  
→ *"Displej", Strana 22*  
→ *"Displej", Strana 22*
1. Naplňte dávkovací zásobník.  
→ *"Naplnenie dávkovacieho zásobníka", Strana 33*  
Ak chcete nahradiť obsah dávkovacieho zásobníka iným prostriedkom, vyčistíte zásuvku na

prací prostriedok.

→ *"Čistenie zásuvky na pracie prostriedky", Strana 36*

2. V prípade potreby upravte obsah dávkovacieho zásobníka.
3. V prípade potreby upravte základné dávkované množstvo  
→ *Strana 34.*
4. V prípade potreby upravte nastavenia programu.  
→ *"Prispôsobenie nastavení programu", Strana 30*
5. Spustíte program.  
→ *"Spustenie programu", Strana 31*
6. Vyberte bielizeň.  
→ *"Vybratie bielizne", Strana 32*

## 15.2 Naplnenie dávkovacieho zásobníka

Ak chcete použiť inteligentný dávkovací systém alebo ak sa na spotrebiči počas prevádzky zobrazí upozornenie, naplňte dávkovací zásobník.

**Poznámka:** Naplňte dávkovací zásobník iba vhodnými pracími a ošetrovacími prostriedkami  
→ *Strana 30.*

Ak chcete doplniť tekutý prací prostriedok alebo aviváž v dávkovacom zásobníku, použite rovnaký prostriedok.

Ak chcete nahradiť tekutý prací prostriedok alebo aviváž v dávkovacom zásobníku iným prostriedkom, zásuvku na prací prostriedok najprv vyčistíte.

→ *"Čistenie zásuvky na pracie prostriedky", Strana 36*

**Požiadavka:** Na displeji sa zobrazí upozornenie na doplnenie dávkovacieho zásobníka.

→ *"Displej", Strana 22*

→ *"Displej", Strana 22*

## sk Inteligentný dávkovací systém

1. Vytiahnite zásuvku na prací prostriedok.
2. Otvorte veko otvoru na plnenie.

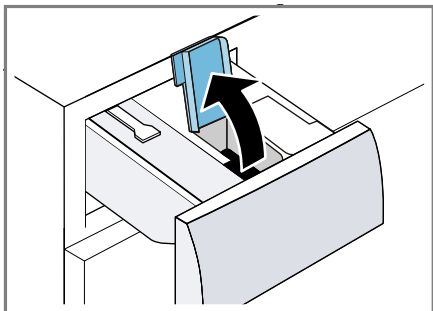

3. Nalejte tekutý prací prostriedok a aviváž do príslušných dávkovacích zásobníkov.  
→ "Zásuvka na prací prostriedok", Strana 17

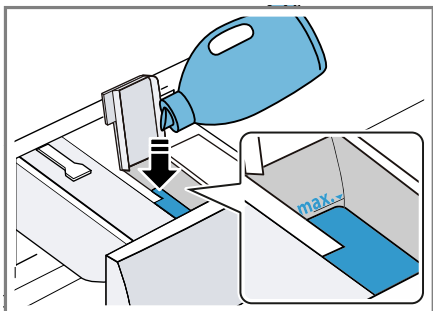

- Pri plnení neprekračujte značku maximálnej úrovne naplnenia.
4. Zatvorte veko otvoru na plnenie.

**Poznámka:** Aby tekutý prací prostriedok alebo aviváž nezaschli, ihneď po naplnení zatvorte veko plniaceho otvoru.

5. V prípade potreby pridajte do priehradky na manuálne dávkovanie podporné prací prostriedky.  
→ "Plnenie pracích a ošetrovacích prostriedkov", Strana 31
6. Zasuňte zásuvku na prací prostriedok.

7. Upravte základné dávkované množstvo → Strana 34.

## 15.3 Základná dávka

Základná dávka sa riadi podľa údajov výrobcu pracího prostriedku, tvrdosti vody a stupňa znečistenia bielizne.

Vždy nastavte základnú dávku, ktorá zodpovedá dávke pre štandardnú náplň 4,5 kg.

### Prispôsobenie základnej dávky

1. Stlačte  $\text{Ⓞ}$  na cca 3 sekundy.  
✓ Na displeji sa zobrazí nastavená základná dávka pre  $\text{Ⓞ}$ .
2. Keď chcete upraviť základnú dávku  $\text{Ⓞ}$ , stlačte  $\text{Ⓞ}$ .
3. Keď chcete upraviť nastavenia, stlačte  $\text{Ⓞ}$ .
4. Po krátkom čakaní sa nastavenia ukončia.

## 16 Základné nastavenia

Základné nastavenia spotrebiča môžete nastaviť podľa svojich potrieb.

### 16.1 Prehľad základných nastavení

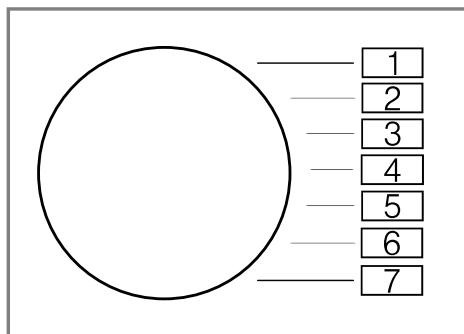



| Základné nastavenie                   | Pozícia programu | Hodnota  | Opis   |
|---------------------------------------|------------------|--|--|
| Akustický signál ukončenia            | 2                | 0 (vyp.)<br>1 (ticho)<br>2 (stredne)<br>3 (hlasno)<br>4 (veľmi hlasno) | Nastavenie hlasitosti signálu po skončení programu.                |
| Signál tlačidiel                      | 3                | 0 (vyp.)<br>1 (ticho)<br>2 (stredne)<br>3 (hlasno)<br>4 (veľmi hlasno) | Nastavte hlasitosť signálu pri voľbe tlačidiel.                    |
| Upozornenie na potrebu čistenia bubna | 4                | On (zap.)<br>OFF (vyp.)  | Aktivujte alebo deaktivujte upozornenie na potrebu čistenia bubna. |
| Počítadlo programov                   | 5                | 42 <sup>1</sup>  | Môžete zobraziť počet ukončených programov.                        |

<sup>1</sup> Príklad

## 16.2 Zmena základných nastavení

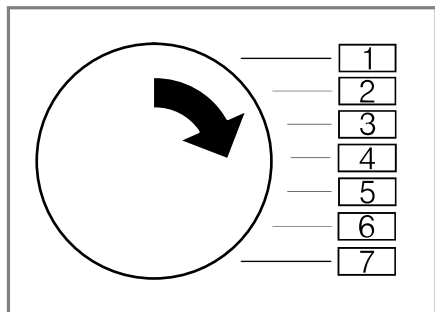
1. Nastavte volič programu na pozíciu 1.



2. Stlačte  a súčasne nastavte volič programu na pozíciu 2.
- ✓ Na displeji sa zobrazí aktuálna hodnota.
3. Nastavte volič programu na želanú pozíciu.  
→ "Prehľad základných nastavení",  
Strana 35
4. Aby ste hodnotu zmenili, stlačte .
5. Aby ste zmenu uložili, vypnite spotrebič.

---

## 17 Počítadlo programov

Počítadlo programov zobrazuje počet ukončených programov.

### 17.1 Vyvolanie počítadla programov

1. Nastavte program na pozíciu 1.
2. Stlačte  a zároveň nastavte program na pozíciu 2.
3. Nastavte program na pozíciu 5.

---

## 18 Čistenie a údržba

Aby váš spotrebič zostal dlhodobo pekný a funkčný, starostlivo ho čistite a starajte sa oň.

### 18.1 Čistenie bubna

#### UPOZORNENIE

##### Riziko poranenia!

Dlhodobé pranie pri nízkych teplotách a chýbajúce vetranie spotrebiča môžu poškodiť bubon a spôsobiť zranenie.

- ▶ Pravidelne vykonávajte program na čistenie bubna alebo perte pri teplote najmenej 60 °C.
- ▶ Po každej prevádzke nechajte dvierka a zásuvku na prací prostriedok otvorené, aby mohol spotrebič vyschnúť.
- ▶ Vykonajte program **čistenie bubna** bez bielizne a s použitím bieliaceho pracieho prostriedku.

### 18.2 Čistenie zásuvky na prací prostriedky

Ak chcete nahradiť tekutý prací prostriedok alebo aviváž v dávkovacom zásobníku iným prostriedkom alebo ak je zásuvka na prací prostriedok znečistená, zásuvku na prací prostriedok vyčistite.

#### POZOR!

Čerpadlová jednotka obsahuje elektrické komponenty. Elektrické komponenty sa môžu pri kontakte s tekutinou poškodiť.

- ▶ Nečistite čerpadlovú jednotku v umývačke riadu alebo neponárajte ju do vody.
- ▶ Elektrickú prípojku na zadnej strane chráňte pred mokrom, pracími prostriedkami a zvyškami aviváže.

1. Vypnite spotrebič.  
→ "Vypnutie spotrebiča", Strana 32
2. Vytiahnite zásuvku na prací prostriedok.
3. Vložku zatlačte nadol a zásuvku na prací prostriedok vyberte von.

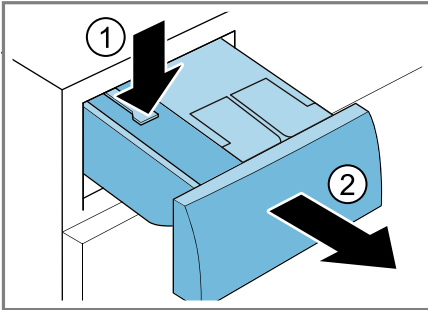

4. Vyberte čerpadlovú jednotku.

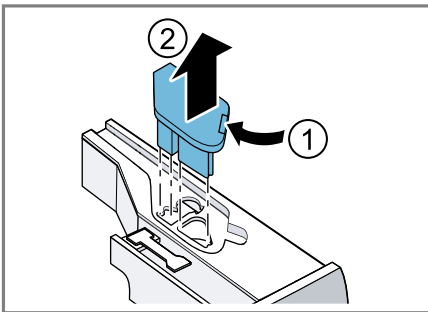

5. Odistite veko zásuvky na prací prostriedok a vyberte.

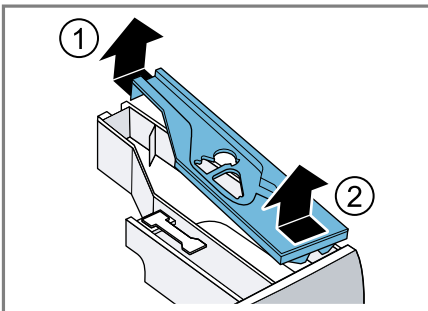

6. Zásuvku na prací prostriedok vyprázdňte.

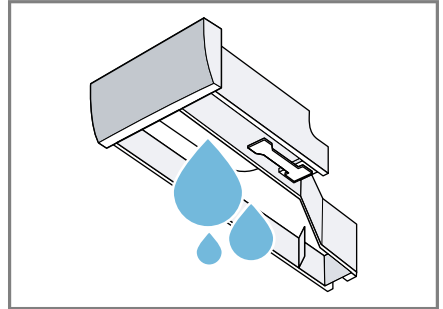

7. Čerpadlovú jednotku vyčistite vlhkou utierkou.

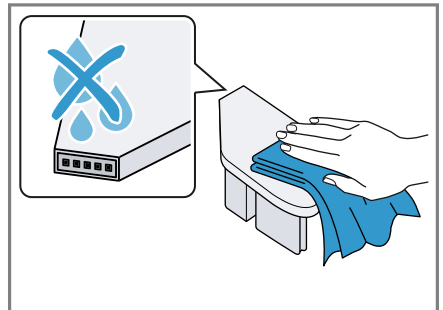

8. Zásuvku na prací prostriedok a veko vyčistite mäkkou, vlhkou utierkou alebo ručnou sprchou.

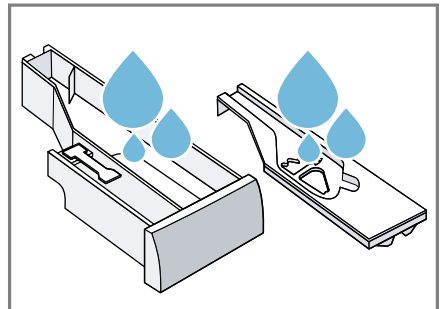

9. Zásuvku na prací prostriedok, veko a čerpadlovú jednotku osušte a vložte.

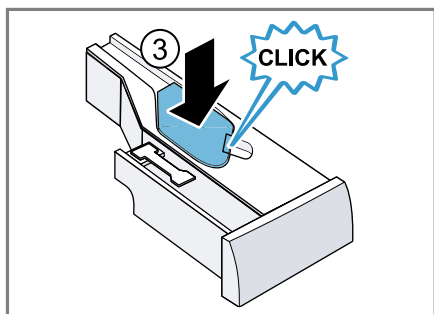
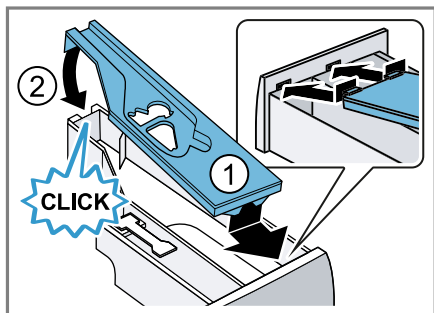

10. Vyčistite teleso zásuvky na prací prostriedok v spotrebiči.

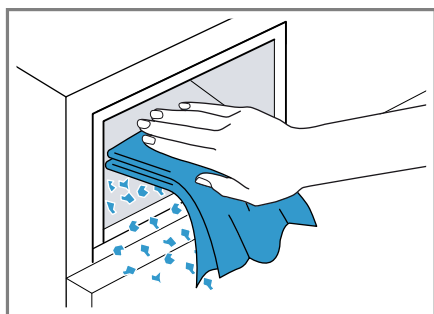

11. Zasuňte zásuvku na prací prostriedok.

## 18.3 Čistenie vypúšťacieho čerpadla

Vypúšťacie čerpadlo čistíte pravidelne, minimálne však raz ročne a v prípade porúch, napr. ak je upchaté alebo vydáva hrkotavé zvuky.

### Vyprázdnenie vypúšťacieho čerpadla

1. Zatvorte vodovodný kohútik.
2. Vypnite spotrebič.  
→ "Vypnutie spotrebiča", Strana 32
3. Vytiahnite sieťovú zástrčku spotrebiča z elektrickej siete.
4. Otvorte a odoberte údržbovú klapku.

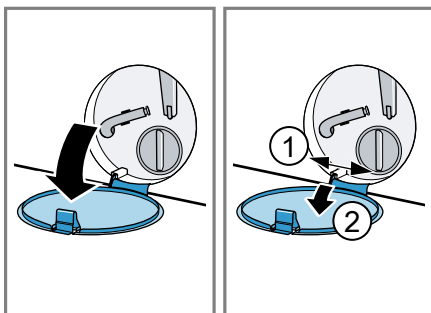

5. Pod otvor vsuňte dostatočne veľkú nádobu.

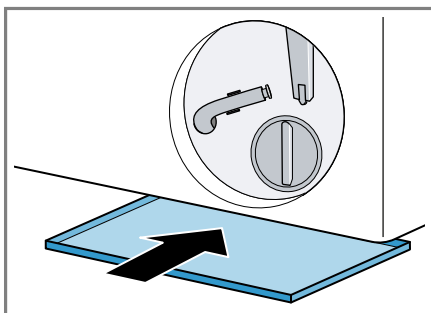

6. Vyberte z držiaka vypúšťaciu hadicu.

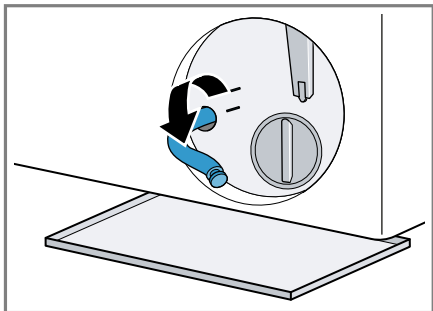

9. Nasadte vypúšťaciu hadicu do držiaka.

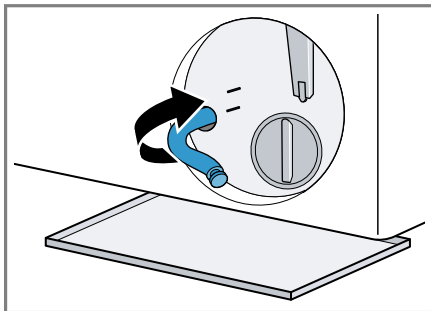

7. **⚠ UPOZORNENIE - Riziko obarenia!** Prací roztok sa pri praní pri vysokej teplote rozhorúči.  
▶ Nedotýkajte sa horúceho pracieho roztoku.

Aby voda z prania mohla vytekať do nádoby, vytiahnite uzáver.

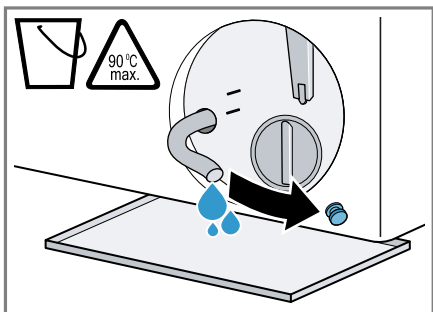

8. Uzáver znova nasadte.

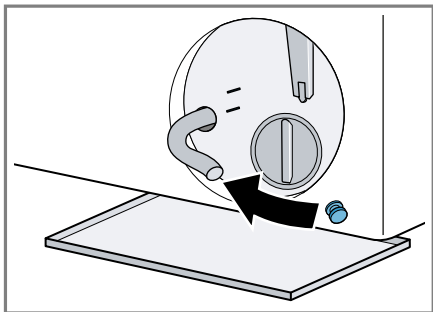

### Čistenie vypúšťacieho čerpadla

**Požiadavka:** Vypúšťacie čerpadlo je prázdne. → *Strana 38*

1. Pretože vo vypúšťacom čerpadle sa ešte môže nachádzať zvyšková voda, veko čerpadla vytáčajte opatrne.

– Filtračná vložka v kryte čerpadla sa môže zaniestť hrubými nečistotami. Uvoľnite nečistoty a vyberte filtračnú vložku.

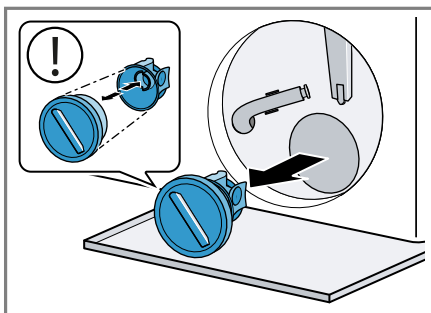

2. Vyčistíte vnútorný priestor, závit veka čerpadla a teleso čerpadla.

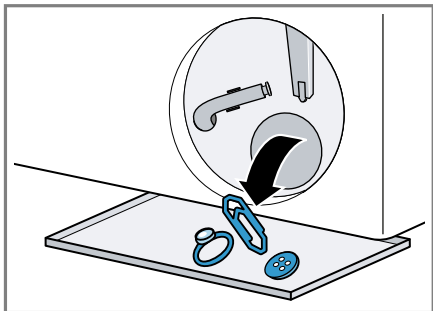

Veko čerpadla pozostáva z dvoch súčastí, ktoré sa pred čistením dajú rozobrať.

3. Uistite sa, že lopatkové koliesko vypúšťacieho čerpadla sa dá otáčať.
4. Nasadíte veko čerpadla.
  - Uistite sa, že súčasti veka čerpadla sú správne namontované.

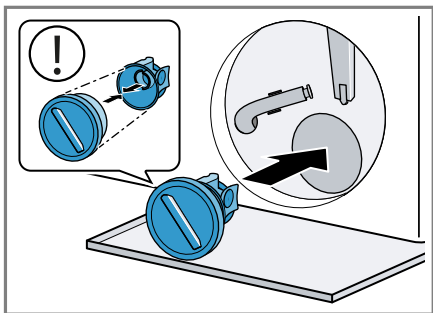

5. Veko čerpadla zatočíte až na doraz.

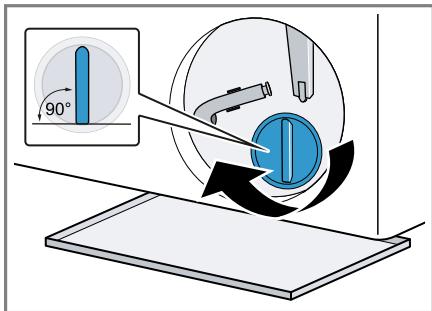

Úchytka veka čerpadla musí byť vo zvislej polohe.

6. Nasadíte a zatvoríte údržbovú klapku.

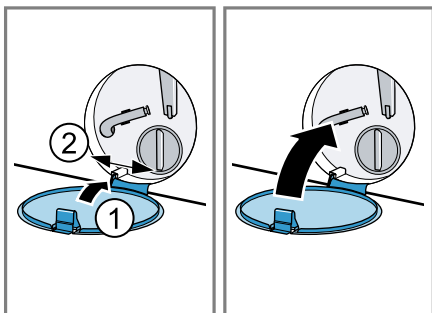

### Pred ďalším práním

Aby ste zabránili tomu, že pri ďalšom praní odtečie nepoužitý prací prostriedok do odtoku, spustíte po vyprázdnení vypúšťacieho čerpadla vhodný program na odčerpanie.

1. Otvorte vodovodný kohútik.
2. Zasuňte sieťovú zástrčku.
3. Zapnite spotrebič.
4. Nalejte jeden liter vody do komory pre manuálne dávkovanie.
5. Zvoľte vhodný program na odčerpanie.

→ "Programy", Strana 25



## 19 Odstránenie porúch

Menšie poruchy na vašom spotrebiči môžete odstrániť sami. Pred kontaktovaním zákazníckeho servisu použite informácie o riešení problémov. Tým sa vyhnete zbytočným nákladom.

### **VAROVANIE**





#### **Riziko zásahu elektrickým prúdom!**





Neodborné opravy sú nebezpečné.

- ▶ Spotrebič môže opravovať iba príslušne vyškolený personál.
- ▶ Pri oprave spotrebiča sa smú používať len originálne náhradné súčiastky.
- ▶ Keď sa poškodí sieťový prípojný kábel tohto spotrebiča, musí ho vymeniť výrobca alebo jeho zákaznícky servis alebo podobne kvalifikovaná osoba, aby sa zabránilo ohrozeniam.

| Porucha   | Príčina a riešenie problémov   |
|---|--|
| Displej zhasol a bliká  . | Režim šetrenia energie je aktívny. <ul style="list-style-type: none"> <li>▶ Stlačte ľubovoľné tlačidlo.</li> <li>✓ Displej sa znova rozsvieti.</li> </ul>  |
| "E:36 / -10"  | Výpustná rúra alebo odtoková hadica vody je upchatá. <ul style="list-style-type: none"> <li>▶ Vyčistite výpustnú rúru a odtokovú hadicu vody.</li> </ul> <p>Odpadová trubica alebo hadica na odtok vody je zalomená alebo zaseknutá.</p> <ul style="list-style-type: none"> <li>▶ Uistite sa, že odtoková hadica a odtoková rúra nie sú zalomené alebo zaseknuté.</li> </ul> <p>Odtoková hadica vody je pripojená veľmi vysoko.</p> <ul style="list-style-type: none"> <li>▶ Odtokovú hadicu vody namontujte v maximálnej výške 1 m.</li> </ul> <p>Nepovolené predĺženie namontované na hadici na odtok vody.</p> <ul style="list-style-type: none"> <li>▶ Odstráňte nepovolené predĺženie na hadici na odtok vody.<br/>→ "Pripojenie spotrebiča", Strana 14</li> </ul> <p>Vypúšťacie čerpadlo je upchaté.</p> <ul style="list-style-type: none"> <li>▶ → "Čistenie vypúšťacieho čerpadla", Strana 38</li> </ul> <p>Veko čerpadla nie je správne zostavené.</p> <ul style="list-style-type: none"> <li>▶ Veko čerpadla správne zostavte.</li> </ul> <p>Veko čerpadla nie je úplne zaskrutkované.</p> <ul style="list-style-type: none"> <li>▶ Uistite sa, že veko čerpadla je zaskrutkované do spotrebiča až na doraz. Úchytka veka čerpadla musí byť vo zvislej polohe.</li> </ul> <p>Dávkovanie pracieho prostriedku je príliš vysoké.</p> |

| Porucha   | Príčina a riešenie problémov  |
|---|---|
| "E:36 / -10"  | <ul style="list-style-type: none"> <li>▶ Okamžité opatrenie: Zmiešajte jednu polievkovú lyžicu aviváže s 0,5 l vody a roztok nalejte do komory na manuálne dávkovanie (nie pri outdoorových, športových a páperových textíliách).</li> <li>▶ Keď je aktivované inteligentné dávkovanie, znížte základnú dávku → <i>Strana 34</i>.</li> <li>▶ Keď dávkujete manuálne, pri ďalšom praní s rovnakou náplňou znížte veľkosť dávky pracieho prostriedku.</li> </ul>  |
| "E:10 / -00 / -10 / -20"  | <p>Čerpadlo inteligentného dávkovacieho systému je zablokované.</p> <ol style="list-style-type: none"> <li>1. Vypnite spotrebič.</li> <li>2. Čerpadlovú jednotku vyčistite.<br/>→ "<i>Cistenie zásuvky na pracie prostriedky</i>", <i>Strana 36</i></li> <li>3. Zapnite spotrebič.</li> <li>4. Ak sa indikácia po vyčistení čerpadlovej jednotky znova objaví, zavolajte zákaznícky servis.<br/>→ "<i>Zákaznícky servis</i>", <i>Strana 53</i></li> </ol> <p><b>Poznámka:</b> Do odstránenia poruchy môžete deaktivovať inteligentný dávkovací systém a dávkovanie robiť manuálne.<br/>→ "<i>Tlačidlá</i>", <i>Strana 23</i></p>        |
| "E:60 / -2B"  | <p>Kontrolný systém nevyváženosti prerušil odstred'ovanie z dôvodu nerovnomerného rozloženia bielizne.</p> <ul style="list-style-type: none"> <li>▶ Nanovo rozložte bielizeň v bubne.</li> </ul> <p><b>Poznámka:</b> Vložte podľa možnosti do bubna spoločne veľké a malé kusy bielizne. Bielizeň rôznej veľkosti sa pri odstred'ovaní lepšie rozloží.</p>  |
| "E:30 / -10" a/alebo  | <p>Tlak vody je príliš nízky.<br/>Oprava nie je možná.</p> <hr/> <p>Sitká v prívode vody sú upchaté.</p> <ul style="list-style-type: none"> <li>▶ Vyčistite sitká v prívode vody.</li> </ul> <hr/> <p>Prívod vody je zatvorený.</p> <ul style="list-style-type: none"> <li>▶ Otvorte prívod vody.</li> </ul> <hr/> <p>Prívodná hadica vody je zlomená alebo zacviknutá.</p> <ul style="list-style-type: none"> <li>▶ Uistite sa, že prívodná hadica vody nie je zlomená alebo zacviknutá.</li> </ul> <hr/> <p>Systém na meranie hladiny vody je chybný.</p> <p><b>Poznámka:</b> Pri chybovom hlásení spustí spotrebič odčerpávanie.</p> |

| <b>Porucha</b>  | <b>Príčina a riešenie problémov</b>   |
|---|---|
| "E:30 / -10" a/alebo  | <ol style="list-style-type: none"> <li>1. Najprv počkajte cca 5 minút, kým nebude odčerpávanie hotové.</li> <li>2. Pre resetovanie chybového hlásenia spotrebič vypnite.</li> <li>3. Spotrebič znova zapnite.</li> <li>4. Ak sa chybové hlásenie zobrazí znova, kontaktujte zákaznícky servis.<br/>→ "Zákaznícky servis", Strana 53</li> </ol>  |
|                       | <p>Zásuvka na pracie prostriedky nie je úplne zasunutá.</p> <ul style="list-style-type: none"> <li>▶ Zasuňte zásuvku na prací prostriedok, až symbol zhasne.</li> </ul> <hr/> <p>Čerpadlová jednotka nie je vložená.</p> <ol style="list-style-type: none"> <li>1. Vložte čerpadlovú jednotku do zásuvky na prací prostriedok.<br/>→ "Čistenie zásuvky na pracie prostriedky", Strana 36</li> <li>2. Zasuňte zásuvku na prací prostriedok, až symbol zhasne.</li> </ol>   |
|  svieti.              | <p>Teplota je príliš vysoká.</p> <ul style="list-style-type: none"> <li>▶ Počkajte, kým teplota neklesne.</li> <li>▶ → "Zrušenie programu", Strana 31</li> </ul> <hr/> <p>Hladina vody je príliš vysoká.</p> <ul style="list-style-type: none"> <li>▶ Zvoľte vhodný program na odčerpanie.<br/>→ "Programy", Strana 25</li> </ul>   |
|  bliká.               | <p>Dvierka nie sú zatvorené.</p> <ul style="list-style-type: none"> <li>▶ Zatvorte dvierka.</li> </ul> <hr/> <p>Bielizeň je privretá v dvierkach.</p> <ul style="list-style-type: none"> <li>▶ Odstráňte privretú bielizeň.</li> </ul>  |
| "E:30/-20"  | <p>Dávkovanie pracieho prostriedku je príliš vysoké.</p> <ul style="list-style-type: none"> <li>▶ Keď dávkujete manuálne, pri ďalšom praní s rovnakou náplňou znížte veľkosť dávky pracieho prostriedku.</li> </ul> <hr/> <p>Je naplnená ďalšia voda.</p> <ul style="list-style-type: none"> <li>▶ Počas prevádzky nelejte do spotrebiča žiadnu ďalšiu vodu.</li> </ul> <hr/> <p>Magnetický ventil je chybný.</p> <ul style="list-style-type: none"> <li>▶ Zavolajte zákaznícky servis.<br/>→ "Zákaznícky servis", Strana 53</li> </ul> |

| Porucha                    | Príčina a riešenie problémov  |
|----------------------------|---|
| Všetky ostatné kódy chyby. | <p>Porucha funkcie</p> <ol style="list-style-type: none"> <li>1. Spotrebič vypnite a znova zapnite.</li> <li>2. Ak sa hlásenie objaví znova, odpojte spotrebič od prúdu aspoň na 30 sekúnd vytiahnutím zo zásuvky alebo vypnutím príslušnej poistky v poistkovej skrínke. <ul style="list-style-type: none"> <li>✓ Ak bola porucha jednorazová, hlásenie zmizne.</li> </ul> </li> <li>3. Ak sa hlásenie zobrazí znova, zavolajte zákaznícky servis. Počas telefonátu uveďte presné hlásenie chyby. <ul style="list-style-type: none"> <li>→ "Zákaznícky servis", Strana 53</li> </ul> </li> </ol>   |
| Spotrebič nefunguje.       | <p>Sieťová zástrčka prívodného vedenia nie je zasunutá.</p> <ul style="list-style-type: none"> <li>▶ Pripojte spotrebič do elektrickej siete.</li> </ul> <hr/> <p>Zareagovala poistka v poistkovej skrínke.</p> <ul style="list-style-type: none"> <li>▶ Skontrolujte poistku v poistkovej skrini.</li> </ul> <hr/> <p>Elektrické napájanie bolo prerušené.</p> <ul style="list-style-type: none"> <li>▶ Skontrolujte, či osvetlenie miestnosti alebo iné spotrebiče v miestnosti fungujú.</li> </ul>   |
| Program sa nespustí.       | <p>▷ nebolo stlačené.</p> <ul style="list-style-type: none"> <li>▶ Stlačte ▷.</li> </ul> <hr/> <p>Dvierka nie sú zatvorené.</p> <ul style="list-style-type: none"> <li>▶ Zatvorte dvierka.</li> </ul> <hr/> <p>Je aktivovaná detská poistka.</p> <ul style="list-style-type: none"> <li>▶ Deaktivujte detskú poistku. <ul style="list-style-type: none"> <li>→ "Deaktivovanie detskej poistky", Strana 32</li> </ul> </li> </ul> <hr/> <p> je aktivované.</p> <ul style="list-style-type: none"> <li>▶ Skontrolujte, či je  aktivované. <ul style="list-style-type: none"> <li>→ "Tlačidlá", Strana 23</li> </ul> </li> </ul> <hr/> <p>Bielizeň je privretá v dvierkach.</p> <ul style="list-style-type: none"> <li>▶ Odstráňte privretú bielizeň.</li> </ul> <hr/> <p>Zásuvka na prací prostriedky nie je úplne zasunutá.</p> <ul style="list-style-type: none"> <li>▶ Zasuňte zásuvku na prací prostriedok, až symbol zhasne.</li> </ul> <hr/> <p>Čerpadlo inteligentného dávkovacieho systému je zablokované.</p> <ol style="list-style-type: none"> <li>1. Vypnite spotrebič.</li> <li>2. Čerpadlovú jednotku vyčistite. <ul style="list-style-type: none"> <li>→ "Čistenie zásuvky na prací prostriedky", Strana 36</li> </ul> </li> <li>3. Zapnite spotrebič.</li> </ol> |

| Porucha                      | Príčina a riešenie problémov  |
|------------------------------|---|
| Program sa nespustí.         | <p><b>4.</b> Ak sa indikácia po vyčistení čerpadlovej jednotky znova objaví, zavolajte zákaznícky servis.<br/>→ "Zákaznícky servis", <i>Strana 53</i></p> <p><b>Poznámka:</b> Do odstránenia poruchy môžete deaktivovať inteligentný dávkovací systém a dávkovanie robiť manuálne.<br/>→ "Tlačidlá", <i>Strana 23</i></p>   |
| Dvierka sa nedajú otvoriť.   | <p>Teplota je príliš vysoká.</p> <ul style="list-style-type: none"> <li>▶ Počkajte, kým teplota neklesne.</li> <li>▶ Zrušenie programu.<br/>→ "Zrušenie programu", <i>Strana 31</i></li> </ul>  |
|                              | <p>Hladina vody je príliš vysoká.</p> <ul style="list-style-type: none"> <li>▶ Zvoľte vhodný program na odčerpanie.<br/>→ "Programy", <i>Strana 25</i></li> </ul>   |
|                              | <p>Výpadok elektrického prúdu.</p> <ul style="list-style-type: none"> <li>▶ Otvorte dvierka núdzovým odblokovaním.<br/>→ "Núdzové odblokovanie", <i>Strana 52</i></li> </ul>  |
| Neodčerpáva sa prací roztok. | <p>Výpustná rúra alebo odtoková hadica vody je upchatá.</p> <ul style="list-style-type: none"> <li>▶ Vyčistite výpustnú rúru a odtokovú hadicu vody.</li> </ul>   |
|                              | <p>Odpadová trubica alebo hadica na odtok vody je zalomená alebo zaseknutá.</p> <ul style="list-style-type: none"> <li>▶ Uistite sa, že odtoková hadica a odtoková rúra nie sú zalomené alebo zaseknuté.</li> </ul>   |
|                              | <p>Vypúšťacie čerpadlo je upchaté.</p> <ul style="list-style-type: none"> <li>▶ → "Čistenie vypúšťacieho čerpadla", <i>Strana 38</i></li> </ul>   |
|                              | <p>Odtoková hadica vody je pripojená veľmi vysoko.</p> <ul style="list-style-type: none"> <li>▶ Odtokovú hadicu vody namontujte v maximálnej výške 1 m.</li> </ul>  |
|                              | <p>Veko čerpadla nie je správne zostavené.</p> <ul style="list-style-type: none"> <li>▶ Veko čerpadla správne zostavte.</li> </ul>  |
|                              | <p>Dávkovanie pracieho prostriedku je príliš vysoké.</p> <ul style="list-style-type: none"> <li>▶ Okamžité opatrenie: Zmiešajte jednu polievkovú lyžicu aviváže s 0,5 l vody a roztok nalejte do komory na manuálne dávkovanie (nie pri outdoorových, športových a páperových textíliách).</li> <li>▶ Keď je aktivované inteligentné dávkovanie, znížte základnú dávku → <i>Strana 34</i>.</li> <li>▶ Keď dávkujete manuálne, pri ďalšom praní s rovnakou náplňou znížte veľkosť dávky pracieho prostriedku.</li> </ul> |

| Porucha   | Príčina a riešenie problémov   |
|---|--|
| Neodčerpáva sa prací roztok.                        | <p>Nepovolené predĺženie namontované na hadici na odtok vody.</p> <ul style="list-style-type: none"> <li>▶ Odstráňte nepovolené predĺženie na hadici na odtok vody.</li> </ul> <p>→ "Pripojenie spotrebiča", Strana 14</p>   |
| Voda nepriteká. Nebol spláchnutý prací prostriedok. | <p>Veko čerpadla nie je úplne zaskrutkované.</p> <ul style="list-style-type: none"> <li>▶ Uistite sa, že veko čerpadla je zaskrutkované do spotrebiča až na doraz. Úchytka veka čerpadla musí byť vo zvislej polohe.</li> </ul> <hr/> <p>▶ nebolo stlačené.</p> <ul style="list-style-type: none"> <li>▶ Stlačte ▶.</li> </ul> <hr/> <p>Sitká v prívode vody sú upchaté.</p> <ul style="list-style-type: none"> <li>▶ Vyčistite sitká v prívode vody.</li> </ul> <hr/> <p>Prívod vody je zatvorený.</p> <ul style="list-style-type: none"> <li>▶ Otvorte prívod vody.</li> </ul> <hr/> <p>Prívodná hadica vody je zlomená alebo zacviknutá.</p> <ul style="list-style-type: none"> <li>▶ Uistite sa, že prívodná hadica vody nie je zlomená alebo zacviknutá.</li> </ul>   |
| Opakovaný nábeh odstreďovania.                      | <p>Kontrolný systém nevyváženosti vyrovnáva nevyváženosť opakovaným rozložením bielizne.</p> <ul style="list-style-type: none"> <li>▶ Nejde o chybu – nie je potrebné žiadne opatrenie.</li> </ul> <p><b>Poznámka:</b> Pri plnení vložte podľa možnosti do bubna spoločne veľké a malé kusy bielizne. Bielizeň rôznej veľkosti sa pri odstreďovaní lepšie rozloží.</p>   |
| Počas prania sa zmení čas trvania programu.         | <p>Priebeh programu sa elektronicky optimalizuje. Môže to viesť k zmene času trvania programu.</p> <ul style="list-style-type: none"> <li>▶ Nejde o chybu – nie je potrebné žiadne opatrenie.</li> </ul> <hr/> <p>Kontrolný systém nevyváženosti vyrovnáva nevyváženosť opakovaným rozložením bielizne.</p> <ul style="list-style-type: none"> <li>▶ Nejde o chybu – nie je potrebné žiadne opatrenie.</li> </ul> <p><b>Poznámka:</b> Pri plnení vložte podľa možnosti do bubna spoločne veľké a malé kusy bielizne. Bielizeň rôznej veľkosti sa pri odstreďovaní lepšie rozloží.</p> <hr/> <p>Systém kontroly peny pri veľmi intenzívnom penení prídá plákanie.</p> <ul style="list-style-type: none"> <li>▶ Nejde o chybu – nie je potrebné žiadne opatrenie.</li> </ul> |
| V bubne nevidieť vodu.                              | <p>Voda je pod viditeľnou oblasťou.</p> <ul style="list-style-type: none"> <li>▶ Nejde o chybu – nie je potrebné žiadne opatrenie.</li> <li>▶ Počas prevádzky nelejte do spotrebiča žiadnu ďalšiu vodu.</li> </ul>   |

| <b>Porucha</b>  | <b>Príčina a riešenie problémov</b>  |
|---|--|
| Bubon sa po spustení programu myká.                     | Príčinou je interný test motora.<br>▶ Nejde o chybu – nie je potrebné žiadne opatrenie.  |
| Vibrácie a pohyb spotrebiča počas odstreďovania.        | Spotrebič nie je správne vyrovnaný.<br>▶ → "Vyrovnanie spotrebiča", <i>Strana 15</i><br>Nožičky spotrebiča nie sú zafixované.<br>▶ Zafixujte nožičky spotrebiča.<br>→ "Vyrovnanie spotrebiča", <i>Strana 15</i><br>Prepravné poistky nie sú odstránené.<br>▶ → "Odstránenie prepravných poistiek", <i>Strana 13</i> .  |
| Bubon sa otáča, voda nepriteká.                         | Rozpoznávanie náplne je aktívne.<br>▶ Nejde o chybu, nie je potrebné žiadne opatrenie.<br><b>Poznámka:</b> Rozpoznanie náplne môže trvať až 2 minúty.  |
| Silné penenie.  | Dávkovanie pracieho prostriedku je príliš vysoké.<br>▶ Okamžité opatrenie: Zmiešajte jednu polievkovú lyžicu aviváže s 0,5 l vody a roztok nalejte do komory na manuálne dávkovanie (nie pri outdoorových, športových a páperových textíliách).<br>▶ Keď je aktivované inteligentné dávkovanie, znížte základnú dávku → <i>Strana 34</i> .<br>▶ Keď dávkujete manuálne, pri ďalšom praní s rovnakou náplňou znížte veľkosť dávky pracieho prostriedku. |
| ☞ sa nedá aktivovať.                                    | Inteligentné dávkovanie nie je určené pre tento program.<br>▶ Nejde o chybu – nie je potrebné žiadne opatrenie.<br>→ "Spustenie programu s inteligentným dávkovacím systémom", <i>Strana 32</i><br>Progres programu neumožňuje inteligentné dávkovanie.<br>Oprava nie je možná.  |
| Nie je dosiahnutý vysoký počet otáčok pri odstreďovaní. | Nastavené sú nízke otáčky odstreďovania.<br>▶ Pri ďalšom praní nastavte vyššie otáčky odstreďovania.<br> je aktivované.<br>▶ Vyberte program vhodný na daný druh textílií.<br>Systém riadenia nevyváženosti vyrovnáva nevyváženosť znížením počtu otáčok pri odstreďovaní.<br>▶ Nanovo rozložte bielizeň v bubne.   |

| Porucha  | Príčina a riešenie problémov  |
|--|---|
| Nie je dosiahnutý vysoký počet otáčok pri odstreďovaní.        | <p><b>Poznámka:</b> Vložte podľa možnosti do bubna spoločne veľké a malé kusy bielizne. Bielizeň rôznej veľkosti sa pri odstreďovaní lepšie rozloží.</p> <ul style="list-style-type: none"> <li>▶ Spustíte program <b>odstreďovanie</b>.</li> </ul>   |
| Program odstreďovania sa nespustí.                             | <p>Výpustná rúra alebo odtoková hadica vody je upchatá.</p> <ul style="list-style-type: none"> <li>▶ Vyčistíte výpustnú rúru a odtokovú hadicu vody.</li> </ul> <p>Odpadová trubica alebo hadica na odtok vody je zalomená alebo zaseknutá.</p> <ul style="list-style-type: none"> <li>▶ Uistite sa, že odtoková hadica a odtoková rúra nie sú zalomené alebo zaseknuté.</li> </ul> <p>Kontrolný systém nevyváženosti prerušil odstreďovanie z dôvodu nerovnomerného rozloženia bielizne.</p> <ul style="list-style-type: none"> <li>▶ Nanovo rozložte bielizeň v bubne.</li> </ul> |
| Šumiaci, sípavý zvuk.  | <p>Voda sa pod tlakom dostáva do zásuvky na prací prostriedok.</p> <ul style="list-style-type: none"> <li>▶ Nejde o chybu – normálny prevádzkový zvuk.</li> </ul>   |
| Dlhšie bzučanie pred začatím prania alebo plákania s avivážou. | <p>Inteligentný dávkovací systém dávkuje prací prostriedok alebo aviváž.</p> <ul style="list-style-type: none"> <li>▶ Nejde o chybu – normálny prevádzkový zvuk.</li> </ul>   |
| Krátke bzučanie po zapnutí spotrebiča.                         | <p>Inteligentný dávkovací systém vykonáva test funkčnosti.</p> <ul style="list-style-type: none"> <li>▶ Nejde o chybu – normálny prevádzkový zvuk.</li> </ul>   |
| Hlasné zvuky počas odstreďovania.                              | <p>Spotrebič nie je správne vyrovnaný.</p> <ul style="list-style-type: none"> <li>▶ → "Vyrovnanie spotrebiča", Strana 15</li> </ul> <p>Nožičky spotrebiča nie sú zaфіxované.</p> <ul style="list-style-type: none"> <li>▶ Zaфіxujte nožičky spotrebiča.<br/>→ "Vyrovnanie spotrebiča", Strana 15</li> </ul>   |
| Rapkanie, rachotenie v čerpadle.                               | <p>Prepravné poistky nie sú odstránené.</p> <ul style="list-style-type: none"> <li>▶ → "Odstránenie prepravných poistiek", Strana 13.</li> </ul> <p>Do vypúšťacieho čerpadla sa dostalo cudzie teleso.</p> <ul style="list-style-type: none"> <li>▶ → "Čistenie vypúšťacieho čerpadla", Strana 38</li> </ul>  |
| Chlípavý, rytmický zvuk nasávania.                             | <p>Vypúšťacie čerpadlo je aktívne, prací roztok sa odčerpáva.</p> <ul style="list-style-type: none"> <li>▶ Nejde o chybu – normálny prevádzkový zvuk.</li> </ul>  |



| Porucha  | Príčina a riešenie problémov  |
|--|---|
| Vznik záhybov, krčenie.  | <p>Otáčky odstredovania sú príliš vysoké.</p> <ul style="list-style-type: none"> <li>▶ Pri ďalšom praní nastavte nižšie otáčky odstredovania.</li> </ul>  |
|  | <p>Náplň je príliš veľká.</p> <ul style="list-style-type: none"> <li>▶ Pri ďalšom praní zredukujte náplň.</li> </ul>  |
|  | <p>Nastavený nesprávny program pre daný druh textílie.</p> <ul style="list-style-type: none"> <li>▶ Vyberte program vhodný na daný druh textílií.</li> </ul>  |
| Výsledok odstredovania nie je uspokojivý. Bielizeň je príliš mokrá/príliš vlhká. | <p>Nastavené sú nízke otáčky odstredovania.</p> <ul style="list-style-type: none"> <li>▶ Pri ďalšom praní nastavte vyššie otáčky odstredovania.</li> <li>▶ Spustíte program <b>odstredovanie</b>.</li> </ul>  |
|  | <p> je aktivované.</p> <ul style="list-style-type: none"> <li>▶ Vyberte program vhodný na daný druh textílií.</li> </ul>   |
|  | <p>Výpustná rúra alebo odtoková hadica vody je upchatá.</p> <ul style="list-style-type: none"> <li>▶ Vyčistíte výpustnú rúru a odtokovú hadicu vody.</li> </ul>   |
|  | <p>Odpadová trubica alebo hadica na odtok vody je zalomená alebo zaseknutá.</p> <ul style="list-style-type: none"> <li>▶ Uistite sa, že odtoková hadica a odtoková rúra nie sú zalomené alebo zaseknuté.</li> </ul>                                 |
|  | <p>Kontrolný systém nevyváženosti prerušil odstredovanie z dôvodu nerovnomerného rozloženia bielizne.</p> <ul style="list-style-type: none"> <li>▶ Nanovo rozložte bielizeň v bubne.</li> </ul>   |
|  | <p><b>Poznámka:</b> Vložte podľa možnosti do bubna spoločne veľké a malé kusy bielizne. Bielizeň rôznej veľkosti sa pri odstredovaní lepšie rozloží.</p> <ul style="list-style-type: none"> <li>▶ Spustíte program <b>odstredovanie</b>.</li> </ul> |
|  | <p>System riadenia nevyváženosti vyrovnáva nevyváženost' znížením počtu otáčok pri odstredovaní.</p> <ul style="list-style-type: none"> <li>▶ Nanovo rozložte bielizeň v bubne.</li> </ul>  |
|  | <p><b>Poznámka:</b> Vložte podľa možnosti do bubna spoločne veľké a malé kusy bielizne. Bielizeň rôznej veľkosti sa pri odstredovaní lepšie rozloží.</p> <ul style="list-style-type: none"> <li>▶ Spustíte program <b>odstredovanie</b>.</li> </ul> |
| Zvyšky pracieho prostriedku na vlhkej bielizni.                                  | <p>Pracie prostriedky môžu obsahovať vo vode nerozpustní látky, ktoré sa ukladajú na bielizni.</p> <ul style="list-style-type: none"> <li>▶ Spustíte program <b>plákanie</b>.</li> </ul>  |
|  | <p>Nevhodný prací prostriedok v dávkovacej nádržke inteligentného dávkovacieho systému.</p>   |

| Porucha   | Príčina a riešenie problémov  |
|---|---|
| Zvyšky pracieho prostriedku na vlhkej bielizni. | <ol style="list-style-type: none"> <li>1. Skontrolujte, či je použitý prací prostriedok vhodný.<br/>→ "Pracie a ošetrovacie prostriedky", Strana 30</li> <li>2. Vyprázdňte dávkovaciu nádržku.<br/>→ "Čistenie zásuvky na pracie prostriedky", Strana 36</li> <li>3. Vyčistite dávkovaciu nádržku.</li> <li>4. Nanovo naplňte dávkovaciu nádržku.<br/>→ "Naplnenie dávkovacieho zásobníka", Strana 33</li> </ol>  |
| Zvyšky pracieho prostriedku na suchej bielizni. | <p>Základná dávka nie je správne nastavená.</p> <ul style="list-style-type: none"> <li>▶ Keď je aktivované inteligentné dávkovanie, znížte základnú dávku → Strana 34.</li> </ul> <hr/> <p>Pracie prostriedky môžu obsahovať vo vode nerozpustní látky, ktoré sa ukladajú na bielizni.</p> <ul style="list-style-type: none"> <li>▶ Bielizeň po vypraní a vysušení vykefujte.</li> </ul> <hr/> <p>Nevhodný prací prostriedok v dávkovacej nádržke inteligentného dávkovacieho systému.</p> <ol style="list-style-type: none"> <li>1. Skontrolujte, či je použitý prací prostriedok vhodný.<br/>→ "Pracie a ošetrovacie prostriedky", Strana 30</li> <li>2. Vyprázdňte dávkovaciu nádržku.<br/>→ "Čistenie zásuvky na pracie prostriedky", Strana 36</li> <li>3. Vyčistite dávkovaciu nádržku.</li> <li>4. Nanovo naplňte dávkovaciu nádržku.<br/>→ "Naplnenie dávkovacieho zásobníka", Strana 33</li> </ol> |
| Nedostatočný čistiaci účinok.                   | <p>Základné dávkované množstvo nie je prispôsobené.</p> <ul style="list-style-type: none"> <li>▶ Keď je aktivované inteligentné dávkovanie, prispôbte základnú dávku → Strana 34.</li> </ul> <hr/> <p>Prací alebo ošetrovací prostriedok v dávkovacej nádržke inteligentného dávkovacieho systému je zhustený.</p> <ol style="list-style-type: none"> <li>1. Skontrolujte, či je použitý prací prostriedok vhodný.<br/>→ "Pracie a ošetrovacie prostriedky", Strana 30</li> <li>2. Vyprázdňte dávkovaciu nádržku.<br/>→ "Čistenie zásuvky na pracie prostriedky", Strana 36</li> <li>3. Vyčistite dávkovaciu nádržku.</li> <li>4. Nanovo naplňte dávkovaciu nádržku.<br/>→ "Naplnenie dávkovacieho zásobníka", Strana 33</li> </ol>   |

| <b>Porucha</b>  | <b>Príčina a riešenie problémov</b>  |
|---|--|
| Nedostatočný čistiaci účinok.   | <p>Nevhodný prací prostriedok v dávkovacej nádržke inteligentného dávkovacieho systému.</p> <ol style="list-style-type: none"> <li>1. Skontrolujte, či je použitý prací prostriedok vhodný.<br/>→ <i>"Pracie a ošetrovacie prostriedky"</i>, Strana 30</li> <li>2. Vyprázdňte dávkovacu nádržku.<br/>→ <i>"Čistenie zásuvky na pracie prostriedky"</i>, Strana 36</li> <li>3. Vyčistite dávkovacu nádržku.</li> <li>4. Nanovo naplňte dávkovacu nádržku.<br/>→ <i>"Naplnenie dávkovacieho zásobníka"</i>, Strana 33</li> </ol> |
| Z prívodnej hadice vyteká voda.   | <p>Prívodná hadica vody nie je správne/pevne pripojená.</p> <ol style="list-style-type: none"> <li>1. Správne pripojte prívodnú hadicu vody.<br/>→ <i>"Pripojenie prívodnej hadice vody"</i>, Strana 14</li> <li>2. Utiahnite skrutkový spoj.</li> </ol>   |
| Z odtokovej hadice vyteká voda.   | <p>Odtoková hadica vody je poškodená.</p> <ul style="list-style-type: none"> <li>▶ Vymeňte poškodenú odtokovú hadicu vody.</li> </ul> <p>Odtoková hadica vody nie je správne pripojená.</p> <ul style="list-style-type: none"> <li>▶ Správne pripojte odtokovú hadicu vody.<br/>→ <i>"Spôsoby pripojenia odtoku vody"</i>, Strana 14</li> </ul>  |
| V spotrebiči sa vytvára zápach.   | <p>Vlhkosť a zvyšky pracích prostriedkov môžu podporovať vznik zápachu.</p> <ul style="list-style-type: none"> <li>▶ → <i>"Čistenie bubna"</i>, Strana 36</li> <li>▶ Keď spotrebič nepoužívate, nechajte dvierka a zásuvku na prací prostriedok otvorenú, aby mohla vyschnúť zvyšková voda.</li> </ul>   |
| Po skončení programu <b>smartFinish</b>  sa na textíliách vytvorili vlhké škvrny. | <p>Kvapky vody z bubna alebo dvierok navlhčili textílie. Kvapky pochádzajú buď z kondenzovanej pary alebo zo zvyškovej vlhkosti z predchádzajúceho pracieho programu.</p> <ul style="list-style-type: none"> <li>▶ Textílie vyžehlite alebo vyveste, aby sa vysušili.</li> </ul>   |
| Pod dvierkami vyteká voda.  | <p>Netesnosť v dôsledku znečistenia dvierok alebo manžety.</p> <ul style="list-style-type: none"> <li>▶ Vyčistite dvierka a manžetu.</li> </ul>  |

## 19.1 Núdzové odblokovanie

### Odblokovanie dvierok

**Požiadavka:** Vypúšťacie čerpadlo je prázdne. → *Strana 38*

1. **POZOR!** Vytekajúca voda môže spôsobiť vecné škody.
- ▶ Neotvárajte dvierka, ak na skle vidíte vodu.

Pomocou náradia potiahnite núdzové odblokovanie smerom nadol a pusťte ho.

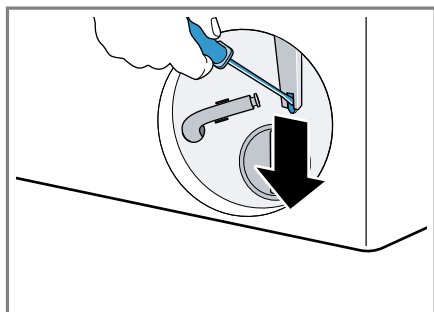

- ✓ Zámok dvierok je odblokovaný.
2. Vložte údržbovú klapku a zapadnutím ju zaistíte.
  3. Zatvorte údržbovú klapku.

---

## 20 Preprava, skladovanie a likvidácia

### 20.1 Demontáž spotrebiča

1. Zatvorte vodovodný kohútik.
2. Vyprázdňte prírodnú hadicu vody.
3. Vypnite spotrebič.  
→ *"Vypnutie spotrebiča", Strana 32*
4. Vytiahnite sieťovú zástrčku.
5. Vypustite prací roztok.  
→ *"Čistenie vypúšťacieho čerpadla", Strana 38*
6. Odmontujte hadice.
7. Vyprázdnite dávkovacie nádržky.

### 20.2 Vloženie prepravných poistiek

Spotrebič zaistíte pred prepravou prepravnými poistkami, aby ste zabránili škodám pri preprave.

1. Pomocou skrutkovača odstráňte 4 krytky.

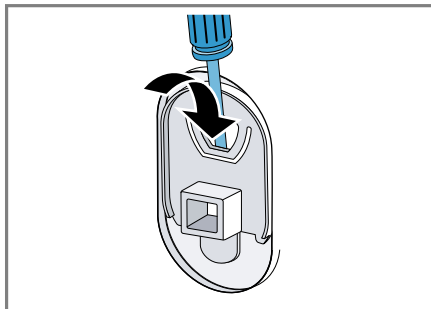

Krytky si odložte.

2. Vložte 4 prepravné poistky.  
→ *"Odstránenie prepravných poistiek", Strana 13*

### 20.3 Opätovné uvedenie spotrebiča do prevádzky

- ▶ Ďalšie informácie nájdete v  
→ *"Umiestnenie a pripojenie", Strana 12 a*  
→ *"Spustenie prania naprázdno", Strana 19.*

### 20.4 Likvidácia starého spotrebiča

Ekologickou likvidáciou môžu byť znovu využité cenné suroviny.

#### **⚠ VAROVANIE** **Riziko poškodenia zdravia!**

Deti sa môžu zavrieť dovnútra spotrebiča a dostať sa do ohrozenia života.

- ▶ Spotrebič nestavajte za dvere, ktoré blokujú alebo obmedzujú otvorenie dvierok spotrebiča.

- ▶ V prípade spotrebičov, ktoré už do-slúžili, odpojte sieťovú zástrčku sieťového prívodného vedenia, po-tom odpojte sieťové prívodné ve-denie a zničte zámok dvierok spotrebiča tak, aby sa už dvierka nedali zatvoriť.
1. Odpojte sieťovú zástrčku napája-cieho kábla.
  2. Odrežte napájací kábel.
  3. Spotrebič zlikvidujte ekologickým spôsobom.

O aktuálnych spôsoboch likvidácie sa informujte u vášho špecializova-ného predajcu alebo u orgánov obecnej, príp. mestskej správy.



Tento spotrebič je označený v súlade s európskou smernicou 2012/19/EÚ o naklada-ní s použitými elektrickými a elektronickými za-riadeniami (waste elect-ric and electronic equ-ipment - WEEE). Táto smernica stanoví jednotný európsky (EU) rámec pre spätný odber a recyklovanie použitých zariadení.

Podrobné informácie o záručnej leho-te a záručných podmienkach vo va-šej krajine vám poskytne zákaznícky servis alebo predajca, prípadne ich nájdete na našom webe.

Keď kontaktujete zákaznícky servis, potrebujete číslo výrobku (E.-Nr.) a výrobné číslo (FD) vášho spotrebi-ča.

Kontaktné údaje zákazníckeho ser-visu nájdete v priloženom adresári zákazníckej služby alebo na našej webovej stránke.

## 21.1 Označenie produktu (E-Nr.) a výrobné číslo (FD)

Číslo výrobku (E-Nr.) a výrobné číslo (FD) nájdete na typovom štítku spotrebiča.

Výrobný štítok je umiestnený v závislosti od modelu:

- na vnútornej strane dvierok.
- na vnútornej strane klapky údržby.
- na zadnej strane spotrebiča.

Ak chcete rýchlo vyhľadať údaje o spotrebiči a telefónne číslo zákazníckeho servisu, môžete si údaje po-značiť.

## 21 Zákaznícky servis



Originálne náhradné súčiastky, ktoré sú relevantné pre funkčnosť spotrebi-ča a spĺňajú nariadenie o ekodizajne, vám poskytne náš zákaznícky servis v období minimálne 10 rokov od uve-denia spotrebiča na trh v Európskom hospodárskom priestore.

**Poznámka:** Využívanie zákazníckeho servisu je bezplatné v rámci záruky výrobcu.

## 22 Hodnoty spotreby

Nasledujúce informácie sa uvádzajú podľa nariadenia EÚ o ekodizajne. Uvedené hodnoty pre iné programy ako **eco 40-60** sú iba smernými hodnotami a boli stanovené v nadväznosti na platnú normu EN60456. Automatická funkcia dávkovania bola na tento účel deaktivovaná.

Upozornenie k porovnávacej skúške: deaktivujte automatickú funkciu dávkovania, ibaže by táto funkcia bola predmetom testu.

| Program  | Množstvo náplne (kg) | Čas trvania programu (h:min) <sup>1</sup> | Spotreba energie (kWh/cyklus) <sup>1</sup> | Spotreba vody (l/cyklus) <sup>1</sup> | Maximálna teplota (°C) 5 min <sup>1</sup> | Počet otáčok odstreďovania (ot/min) <sup>1</sup> | Zvyšková vlhkosť (%) <sup>1</sup> |
|--|----------------------|---|--|---------------------------------------|---|--|-----------------------------------|
| eco 40-60 <sup>2</sup>   | 9,0                  | 3:48                                      | 0,870                                      | 75,0                                  | 38  | 1351   | 50,00                             |
| eco 40-60 <sup>2</sup>   | 4,5                  | 2:54                                      | 0,370                                      | 40,0                                  | 27  | 1351   | 49,00                             |
| eco 40-60 <sup>2</sup>   | 2,5                  | 2:22                                      | 0,180                                      | 30,0                                  | 23  | 1351   | 52,00                             |
| bavlna 20 °C   | 9,0                  | 3:44                                      | 0,400                                      | 98,0                                  | 23  | 1400   | 50,00                             |
| bavlna 40 °C   | 9,0                  | 3:44                                      | 1,290                                      | 98,0                                  | 44  | 1400   | 50,00                             |
| bavlna 60 °C   | 9,0                  | 3:44                                      | 1,750                                      | 98,0                                  | 60  | 1400   | 50,00                             |
| bavlna 40 °C +  | 9,0                  | 4:14                                      | 1,330                                      | 110,0                                 | 44  | 1400   | 50,00                             |
| ľahko udržiavateľné 40 °C  | 4,0                  | 2:37                                      | 0,800                                      | 61,0                                  | 44  | 1200   | 30,00                             |
| rýchly/mix 40 °C   | 4,0                  | 1:05                                      | 0,640                                      | 44,0                                  | 42  | 1400   | 53,00                             |
|  vlna 30 °C    | 2,0                  | 0:41                                      | 0,300                                      | 48,0                                  | 29  | 800  | 26,00                             |

<sup>1</sup> Skutočné hodnoty sa môžu líšiť od uvedených hodnôt v závislosti od tlaku vody, tvrdosti vody, prírodnej teploty vody, teploty v miestnosti, druhu, množstva a znečistenia bielizne, použitého pracieho prostriedku, kolísaní v elektrickej sieti a zvolených prídavných funkcií.

<sup>2</sup> Skúšobný program podľa nariadenia EÚ o ekodizajne a nariadenia EÚ o energetickom označovaní na testovanie so studenou vodou (15 °C).

## 23 Technické údaje

Výška spotrebiča 84,8 cm

Šírka spotrebiča 59,8 cm

Hĺbka spotrebiča 59,0 cm

Hĺbka spotrebiča 63,6 cm pri zavretých dvierkach

|   |   |
|---|---|
| Hĺbka spotrebiča pri otvorených dvierkach | 107,3 cm  |
| Hmotnosť                                  | 73,5 kg   |
| Maximálne množstvo náplne                 | 9,0 kg  |
| Sieťové napätie                           | 220-240 V,<br>50-60 Hz  |
| ⇒ Minimálna poistka inštalácie            | 10 A  |
| Menovitý výkon                            | 2300 W  |
| Príkion                                   | <ul style="list-style-type: none"> <li>■ Vypnutý stav: 0,15 W</li> <li>■ Nevypnutý stav: 0,50 W</li> </ul>              |
| Tlak vody                                 | <ul style="list-style-type: none"> <li>■ Minimálne: 100 kPa (1 bar)</li> <li>■ Maximálne: 1 000 kPa (10 bar)</li> </ul> |

|                                    |        |
|------------------------------------|--------|
| Dĺžka prívodnej hadice vody        | 150 cm |
| Dĺžka odtokovej hadice vody        | 150 cm |
| Dĺžka sieťového prívodného vedenia | 160 cm |

Tento produkt obsahuje svetelné zdroje triedy energetickej účinnosti F. Svetelné zdroje sú dostupné ako náhradný diel a vymieňať ho môže len na to vyškolený personál. Ďalšie informácie o vašom modeli nájdete na internete na <https://eprel.ec.europa.eu/><sup>1</sup>. Táto webová adresa odkazuje na oficiálnu produktovú databázu EÚ EPREL. Postupujte podľa týchto pokynov na vyhľadanie modelu. Identifikácia modelu vyplýva zo znakov pred pomlčkou čísla výrobku (E-Nr.) na výrobnom štítku. Alternatívne nájdete identifikáciu modelu aj v prvom riadku energetického štítku EÚ.

<sup>1</sup> Platí len pre krajiny v Európskom hospodárskom priestore

**BSH Hausgeräte GmbH**

Carl-Wery-Straße 34

81739 München, GERMANY

[siemens-home.bsh-group.com](http://siemens-home.bsh-group.com)

Vyrobila spoločnosť BSH Hausgeräte GmbH v rámci licencie ochranej známky spoločnosti Siemens AG



**9001812267**

(030227)

sk