



**BOSCH**



Register your  
new device on  
MyBosch now and  
get free benefits:  
[bosch-home.com/  
welcome](https://www.bosch-home.com/welcome)

# Pralni stroj

**WGB25400BY**

[sl] Uporabniški priročnik in navodila za montažo

**Za dodatne informacije glejte digitalni uporabniški priročnik.**



## Kazalo

<b>1 Varnost .....</b>	<b>4</b>	<b>7 Zaslon .....</b>	<b>21</b>
1.1 Splošna navodila .....	4	<b>8 Tipke .....</b>	<b>23</b>
1.2 Namenska uporaba.....	4	<b>9 Programi .....</b>	<b>26</b>
1.3 Omejitev kroga uporabnikov.....	4	<b>10 Pribor .....</b>	<b>30</b>
1.4 Varna namestitvev.....	5	<b>11 Perilo.....</b>	<b>30</b>
1.5 Varna uporaba.....	7	11.1 Priprava perila .....	30
1.6 Varno čiščenje in vzdrževanje.....	9	<b>12 Pralna in negovalna sredstva .....</b>	<b>30</b>
<b>2 Preprečevanje materialne škode .....</b>	<b>10</b>	<b>13 Osnovno upravljanje.....</b>	<b>31</b>
<b>3 Varstvo okolja in varčevanje ....</b>	<b>11</b>	13.1 Vklopite aparat .....	31
3.1 Odlaganje embalaže novega aparata .....	11	13.2 Nastavitev programa .....	31
3.2 Varčevanje z energijo in viri ....	11	13.3 Prilagoditev nastavitvev programa .....	31
3.3 Način za varčevanje z energijo.....	11	13.4 Shranjevanje nastavitvev programa.....	32
<b>4 Namestitvev in priključitev .....</b>	<b>12</b>	13.5 Naložite perilo.....	32
4.1 Odstranjevanje embalaže aparata .....	12	13.6 Vstavite pripomoček za doziranje tekočih pralnih sredstev .....	32
4.2 Obseg dobave.....	12	13.7 Uporaba pripomočka za doziranje tekočega pralnega sredstva.....	32
4.3 Zahteve glede mesta postavitve .....	12	13.8 Polnjenje pralnih in negovalnih sredstev .....	33
4.4 Odstranjevanje transportnih varoval .....	13	13.9 Zagon programa .....	33
4.5 Priključitev aparata .....	14	13.10 Namakanje perila .....	33
4.6 Izravnava aparata .....	15	13.11 Naknadno dodajanje perila.....	33
<b>5 Spoznavanje .....</b>	<b>17</b>	13.12 Prekinitev programa .....	34
5.1 Aparat.....	17	13.13 Nadaljevanje programa po uporabi funkcije Izpiranje stop.....	34
5.2 Predal za pralna sredstva .....	17		
5.3 Upravljalno polje.....	18		
5.4 Logika upravljanja .....	19		
<b>6 Pred prvo uporabo .....</b>	<b>20</b>		
6.1 Zagon pranja brez perila.....	20		

13.14	Jemanje perila iz aparata ....	34	<b>20 Transport, skladiščenje in odstranjevanje.....</b>	<b>53</b>	
13.15	Preklop aparata v stanje pripravljenosti (standby) .....	34	20.1	Demontaža aparata .....	53
<b>14</b>	<b>Otroško varovalo .....</b>	<b>34</b>	20.2	Namestitev transportnih varoval.....	53
14.1	Aktiviranje otroškega varovala .....	34	20.3	Ponovni vklop aparata.....	53
14.2	Deaktiviranje otroškega varovala.....	34	20.4	Odstranitev starega aparata v odpad .....	54
<b>15</b>	<b>Home Connect .....</b>	<b>35</b>	<b>21 Servisna služba.....</b>	<b>54</b>	
15.1	Nastavitev aplikacije Home Connect.....	35	21.1	Številka izdelka (E-Nr.), proizvodna številka (FD) in številna številka (Z-Nr.).....	54
15.2	Nastavitev Home Connect.....	35	21.2	Jamstvo za AQUA-STOP .....	55
15.3	Meni Home Connect .....	36	<b>22 Vrednosti porabe .....</b>	<b>56</b>	
15.4	Aktiviranje Wi-Fi na aparatu... ..	36	<b>23 Tehnični podatki .....</b>	<b>56</b>	
15.5	Deaktiviranje Wi-Fi na aparatu .....	36	23.1	Informacije o brezplačni programski opremi in opremi Open Source .....	57
15.6	Ponastavitev omrežnih nastavitev aparata .....	36	<b>24 Izjava o skladnosti .....</b>	<b>58</b>	
15.7	Daljinski zagon .....	36			
15.8	Daljinska diagnoza .....	37			
15.9	Varstvo podatkov .....	37			
<b>16</b>	<b>Osnovne nastavitve .....</b>	<b>38</b>			
16.1	Pregled osnovnih nastavitev .....	38			
16.2	Sprememba osnovnih nastavitev.....	39			
<b>17</b>	<b>Števec programov.....</b>	<b>39</b>			
17.1	Prikaz števca programov.....	39			
<b>18</b>	<b>Čiščenje in nega.....</b>	<b>39</b>			
18.1	Čiščenje bobna .....	39			
18.2	Čiščenje predala za pralna sredstva.....	39			
18.3	Čiščenje črpalke za pralno raztopino.....	40			
18.4	Čiščenje dovodne odprtine v gumijasti manšeti.....	43			
<b>19</b>	<b>Odpravljanje motenj.....</b>	<b>44</b>			
19.1	Odklepanje v sili.....	53			



# 1 Varnost

Upoštevajte naslednja varnostna navodila.

## 1.1 Splošna navodila



- Skrbno preberite ta navodila.
- Navodila za uporabo in informacije o izdelku shranite za kasnejšo uporabo ali za novega lastnika.
- Če opazite poškodbo zaradi transporta, aparata ne priključite.

## 1.2 Namenska uporaba

Aparat uporabljajte samo:

- za pranje tkanin za strojno pranje in volne za ročno pranje v skladu z negovalno etiketo.
- z vodo iz vodovoda in običajnimi pralnimi in negovalnimi sredstvi za strojno pranje.
- v domačem gospodinjstvu in v zaprtih prostorih domačega okolja.
- do najvišje nadmorske višine 4000 m.

## 1.3 Omejitev kroga uporabnikov

Ta aparat lahko otroci, starejši od 8 let, ter osebe z zmanjšanimi fizičnimi, senzoričnimi ali duševnimi sposobnostmi ali osebe, ki ne razpolagajo z izkušnjami in/ali znanjem uporabljajo le, ko so pod nadzorom, ali če so bili poučeni o varni uporabi in so razumeli nevarnosti, ki izhajajo iz uporabe aparata.

Otroci se ne smejo igrati z aparatom.

Otroci brez ustreznega nadzora ne smejo izvajati čiščenja in uporabniškega vzdrževanja aparata.

Otroci, mlajši od 3 let, in domače živali naj se ne približujejo aparatu.

## 1.4 Varna namestitvev

### **⚠ OPOZORILO – Nevarnost električnega udara!**

Nestrokovna vgradnja je nevarna.

- ▶ Pri priključitvi in uporabi aparata obvezno upoštevajte podatke na tipski ploščici.
- ▶ Aparat je dovoljeno priključiti na električno omrežje z izmeničnim tokom le preko ozemljene vtičnice, ki je instalirana v skladu s predpisi.
- ▶ Sistem ozemljitve hišne električne napeljave mora biti instaliran v skladu s predpisi. Preseg kablov v instalaciji mora biti dovolj velik.
- ▶ Če uporabljate zaščitno stikalo na diferenčni tok, uporabljajte samo tip stikala z oznako .
- ▶ Aparata nikoli ne napajajte prek zunanje stikalne naprave, npr. stikalne ure ali daljinskega upravljanja.
- ▶ Ko je aparat vgrajen, mora biti omrežni vtič električnega kabla prosto dostopen, če pa to ni mogoče, mora biti v električni napeljavi vgrajena večpolna naprava za prekinitev toka v skladu s predpisi o postavitvi.
- ▶ Pri postavitvi aparata pazite, da omrežni priključni vodnik ni ukleščen ali poškodovan.

Poškodovana izolacija omrežnega priključnega kabla je nevarna.

- ▶ Omrežni priključni kabel nikoli ne sme priti v stik z vročimi deli stroja ali viri toplote.
- ▶ Omrežni priključni kabel nikoli ne sme priti v stik z ostrimi konicami ali robovi.
- ▶ Omrežnega priključnega kabla nikoli ne prepogibajte, stiskajte ali spreminjajte.

### **⚠ OPOZORILO – Nevarnost požara!**

Uporaba podaljšanega električnega kabla in nedovoljenih adapterjev je nevarna.

- ▶ Ne uporabljajte podaljškov ali električnih razdelilnikov.
- ▶ Uporabljajte samo adapterje in omrežne priključne vode, ki jih je odobril proizvajalec.

- ▶ Če je omrežni priključni vod prekratek in daljši omrežni priključni vod ni na voljo, se obrnite na usposobljenega električarja, ki bo prilagodil hišno instalacijo.

### **⚠ OPOZORILO – Nevarnost poškodb!**

Visoka teža aparata lahko pri dviganju povzroči poškodbe.

- ▶ Aparata ne dvigajte sami.

Če ta aparat nestrokovno postavite v pralno-sušilni stolp, lahko zgoraj postavljeni aparat pade.

- ▶ Sušilni stroj pritrdite na pralni stroj izključno s kompletom za povezavo, ki ga dobavi proizvajalec sušilnega stroja . Drugačen način postavitve ni dovoljen.
- ▶ Aparata ne postavite v pralno-sušilni stolp, če proizvajalec sušilnega stroja ne ponuja ustreznega kompleta za povezavo.
- ▶ V pralno-sušilni stolp ne postavljajte različno širokih in globokih aparatov različnih proizvajalcev.
- ▶ Pralno-sušilnega stolpa ne postavljajte na podstavek, ker se aparata lahko prevrneta.

### **⚠ OPOZORILO – Nevarnost zadužitve!**

Otroci se lahko zavijejo v embalažo ali pa si slednje potegnejo preko glave in se tako zadušijo.

- ▶ Poskrbite, da otroci ne bodo prišli v stik z embalažnim materialom.
- ▶ Ne dovolite otrokom, da se igrajo z embalažnim materialom.

### **⚠ PREVIDNO – Nevarnost poškodb!**

Aparat se med delovanjem lahko trese ali premika.

- ▶ Aparat postavite na čisto, ravno in trdno površino.
- ▶ Izravnajte aparat s pomočjo nog aparata in vodne tehtnice.

Pri nestrokovno napeljanih ceveh in priključnih vodih obstaja nevarnost spotikanja.

- ▶ Cevi in priključne vode položite tako, da ne bo nevarnosti, da bi se spotaknili.

Če aparat premikate, tako da ga držite za izbočene dele, npr. za vrata, se deli lahko odlomijo.

- ▶ Stroja ne premikajte tako, da ga držite za izbočene dele.

**⚠ PREVIDNO – Nevarnost ureznin!**

Če se dotikate ostrih robov na aparatu, se lahko urežete.

- ▶ Nikoli se ne dotikajte ostrih robov na aparatu.
- ▶ Med namestitvijo in transportom aparata uporabljajte zaščitne rokavice.

**1.5 Varna uporaba****⚠ OPOZORILO – Nevarnost električnega udara!**

Poškodovan aparat ali poškodovan omrežni priključni kabel je nevaren.

- ▶ Nikoli ne uporabljajte poškodovanega aparata.
- ▶ Nikoli ne vlecite za priključni kabel, da izkločite aparat iz električnega omrežja. Vedno vlecite za vtič omrežnega priključnega kabla.
- ▶ Če je aparat ali omrežni priključni kabel v okvari, takoj izvlecite vtič omrežnega priključnega kabla iz vtičnice ali izklopite varovalko v omarici z varovalkami in zaprite vodovodno pipo.
- ▶ Pokličite pooblaščen servis. → *Stran 54*

Vdirajoča vlaga lahko povzroči električni udar.

- ▶ Aparat uporabljajte samo v zaprtih prostorih.
- ▶ Aparata nikoli ne izpostavljajte visokim temperaturam in vlagi.
- ▶ Za čiščenje aparata ne uporabljajte parnega čistilnika, visokotlačnega čistilnika, cevi ali prh.

**⚠ OPOZORILO – Nevarnost ogroženosti zdravja!**

Otroci se lahko zaprejo v aparat in s tem ogrozijo svoje življenje.

- ▶ Aparata ne postavljajte za vrata, ki lahko ovirajo ali preprečujejo odpiranje vrat aparata.
- ▶ Pri odsluženih aparatih izvlecite vtič omrežnega priključnega kabla, prerežite kabel in uničite ključavnico aparata, da se vrata aparata ne zaprejo več.

**⚠ OPOZORILO – Nevarnost zadužitve!**

Otroci lahko vdihnejo ali pogoltnejo majhne dele in se tako zadušijo.

- ▶ Poskrbite, da otroci ne bodo prišli v stik z majhnimi deli.
- ▶ Ne dovolite otrokom, da se igrajo z majhnimi deli.

### **⚠ OPOZORILO – Nevarnost zastrupitve!**

Pralna in negovalna sredstva lahko pri zaužitju privedejo do zastrupitve.

- ▶ Ob nehotenem zaužitju pralnih/negovalnih sredstev takoj poiščite zdravniško pomoč.
- ▶ Pralna in negovalna sredstva shranjujte nedostopno za otroke.

### **⚠ OPOZORILO – Nevarnost eksplozije!**

Če je bilo perilo predhodno obdelano s čistili, ki vsebujejo topila, lahko v aparatu pride do eksplozije.

- ▶ Predhodno obdelano perilo pred sušenjem temeljito izperite z vodo.

### **⚠ PREVIDNO – Nevarnost poškodb!**

Če stopite na aparat ali plezate po njem, se lahko pokrivna plošča zlomi.

- ▶ Nikoli ne stopajte ali plezajte na aparat.

Če sedete na odprta vrata ali se opirate nanja, se aparat lahko prevrne.

- ▶ Ne sedajte na vrata aparata in se ne opirajte nanja.
- ▶ Ne postavljajte predmetov na vrata aparata.

Če sežete v vrteči se boben, si lahko poškodujete roke.

- ▶ Preden sežete v boben, počakajte, da se popolnoma ustavi.

### **⚠ PREVIDNO – Nevarnost oparin!**

Pralna raztopina je pri pranju z visokimi temperaturami vroča.

- ▶ Ne dotikajte se vroče pralne raztopine.

### **⚠ PREVIDNO – Nevarnost kemičnih opeklin!**

Ko odprete predal za pralna sredstva, lahko pralno in negovalno sredstvo brizgneta iz aparata. Če prideta v stik z očmi ali kožo, lahko povzročita draženje.

- ▶ Če pridete v stik s pralnimi ali negovalnimi sredstvi, temeljito izperite oči ali kožo s čisto vodo.
- ▶ Ob nehotenem zaužitju pralnih/negovalnih sredstev takoj poiščite zdravniško pomoč.
- ▶ Pralna in negovalna sredstva shranjujte nedostopno za otroke.



## 1.6 Varno čiščenje in vzdrževanje

### **⚠ OPOZORILO – Nevarnost električnega udara!**

Nestrokovna popravila so nevarna.

- ▶ Popravila aparata sme izvajati samo izšolano strokovno osebje.
- ▶ Za popravilo aparata je dovoljeno uporabljati samo originalne nadomestne dele.
- ▶ Če se omrežni priključni vodnik aparata poškoduje, ga mora zamenjati proizvajalec ali njegova servisna služba ali podobna kvalificirana oseba, da se izognete nevarnostim.

Vdirajoča vlaga lahko povzroči električni udar.

- ▶ Za čiščenje aparata ne uporabljajte parnega čistilnika, visokotlačnega čistilnika, cevi ali prh.

### **⚠ OPOZORILO – Nevarnost poškodb!**

Uporaba neoriginalnih nadomestnih delov in pribora je nevarna.

- ▶ Uporabljajte samo proizvajalčeve originalne rezervne dele in originalni pribor.

### **⚠ OPOZORILO – Nevarnost zastrupitve!**

Pri uporabi čistil, ki vsebujejo topila, se lahko razvijejo strupeni hlapi.

- ▶ Ne uporabljajte čistil, ki vsebujejo topila.

## 2 Preprečevanje materialne škode

### POZOR!

Napačno doziranje mehčalca, pralnega in negovalnega sredstva ter čistil lahko vpliva na delovanje aparata.

- ▶ Upoštevajte proizvajalčeva priporočila za doziranje.

Prekoračitev največje količine perila vpliva na delovanje aparata.

- ▶ Upoštevajte največjo količino perila za vsak program in je ne prekoračite.

→ "Programi", Stran 26

Stroj je za transport zaščiten s transportnimi varovali. Če ne odstranite transportnih varoval, lahko pride do materialne škode in poškodbe aparata.

- ▶ Pred uporabo v celoti odstranite vsa transportna varovala in jih shranite.
- ▶ Pred vsakim transportom v celoti namestite vsa transportna varovala, da preprečite poškodbe med transportom.

Zaradi nestrokovne priključitve dovodne cevi lahko nastane materialna škoda.

- ▶ Navoje na dovodni cevi zategnite ročno.
- ▶ Dovodno cev po možnosti priključite na vodovodno pipo brez dodatnih povezovalnih elementov, npr. adapterja, podaljška, ventila ipd.
- ▶ Pazite, da bo ohišje ventila dovodne cevi vgrajeno tako, da se ne bo dotikalo okolice in ne bo izpostavljeno delovanju zunanjih sil.
- ▶ Pazite, da bo notranji premer vodovodne pipe najmanj 17 mm.
- ▶ Pazite, da bo dolžina navoja na priključku na vodovodno pipo najmanj 10 mm.

Prenizek ali previsok tlak vode lahko vpliva na delovanje aparata.

- ▶ Prepričajte se, da je tlak vode v vodovodni napeljavi vsaj 100 kPa (1 bar) in največ 1000 kPa (10 bar).
- ▶ Če vodni tlak presega navedeno najvišjo vrednost, je treba med priključek za pitno vodo in komplet cevi aparata namestiti reducirni ventil.
- ▶ Aparata ne priključite na mešalno baterijo breztlakne naprave za pravo vroče vode.

Spremenjene ali poškodovane cevi za vodo lahko povzročijo materialno škodo in poškodbe aparata.

- ▶ Cevi za vodo nikoli ne prepogibajte, stiskajte, spreminjajte ali prerežite.
- ▶ Uporabite samo priložene cevi za vodo ali originalne nadomestne cevi.
- ▶ Že uporabljenih cevi za vodo nikoli ne uporabite ponovno.

Če aparat deluje z umazano ali prevročno vodo, lahko nastane materialna škoda in aparat se poškoduje.

- ▶ Aparat uporabljajte izključno s hladno vodo iz vodovoda.
- Neustrezna čistilna sredstva lahko poškodujejo površine aparata.

- ▶ Ne uporabljajte agresivnih ali abrazivnih čistil.
- ▶ Ne uporabljajte močnih alkoholnih čistil.
- ▶ Ne uporabljajte trdih čistilnih blazinic ali gobic.
- ▶ Aparat čistite samo z vodo in mehko vlažno krpo.
- ▶ Če ostanki pralnega sredstva, pršila ali drugi ostanki pridejo v stik z aparatom, jih nemudoma odstranite.

## 3 Varstvo okolja in varčevanje

### 3.1 Odlaganje embalaže novega aparata

Material embalaže je okolju prijazen in primeren za ponovno uporabo.

- ▶ Posamezne sestavne dele ločeno sortirajte v odpad.

### 3.2 Varčevanje z energijo in viri

Če upoštevate te napotke, bo vaš aparat porabil manj električne energije in vode.

Uporabljajte programe z nizko temperaturo in daljšim časom pranja ter izkoristite največjo količino perila.

- ✓ Tako je poraba energije in vode najučinkovitejša.

Pralno sredstvo dozirajte glede na stopnjo umazanosti perila.

- ✓ Če je perilo malo ali normalno umazano, zadošča manjša količina pralnega sredstva. Upoštevajte priporočilo proizvajalca pralnega sredstva za doziranje.

Če je perilo malo ali normalno umazano, znižajte temperaturo pranja.

- ✓ Pri nižjih temperaturah aparat porabi manj energije. Če je perilo malo ali normalno umazano, zadoščajo tudi temperature, nižje od navedenih na etiketi za nego.

Nastavite največje število vrtljajev ožemanja, če boste perilo nato sušili v sušilnem stroju.

- ✓ Če je perilo bolj suho, se trajanje programa sušenja skrajša in poraba energije je nižja. Z višjim številom vrtljajev ožemanja se zmanjša količina preostale vlage v perilu in ožemanje postane glasnejše.

Perilo perite brez predpranja.

- ✓ Če perete s predpranjem, se trajanje programa podaljša in poraba energije in vode je višja.

Aparat ima funkcijo samodejnega prepoznavanja količine.

- ✓ Samodejno prepoznavanje količine optimalno prilagodi porabo vode in trajanje programa vrsti tkanin in količini perila.

### 3.3 Način za varčevanje z energijo

Če dalj časa ne upravljate z aparatom, se preklopi v način za varčevanje z energijo.

Način za varčevanje z energijo se izklopi, ko znova upravljate z aparatom.

Če aparata še naprej ne upravljate, se preklopi na način pripravljenosti.

## 4 Namestitev in priključitev

### 4.1 Odstranjevanje embalaže aparata

#### POZOR!

Predmeti, ki ostanejo v bobnu in niso namenjeni za delovanje v aparatu, lahko povzročijo materialno škodo in poškodbe aparata.

- ▶ Pred uporabo te predmete in ves priloženi pribor odstranite iz bobna.
- 1. Z aparata odstranite vso embalažo in zaščitne folije.  
→ "Odlaganje embalaže novega aparata", Stran 11
- 2. Preverite, če so na aparatu vidne poškodbe.
- 3. Odprite vrata.
- 4. Odstranite pribor iz bobna.
- 5. Zaprite vrata.

### 4.2 Obseg dobave

Ko razpakirate vse dele, jih preverite, če so se ob transportu poškodovali. Preverite tudi popolnost obsega dobave.

#### POZOR!

Če aparat uporabljate z nepopolnim ali okvarjenim priborom, lahko aparat slabše deluje ali se poškoduje in povzroči materialno škodo.

- ▶ Aparata ne uporabljajte z nepopolnim ali okvarjenim priborom.
- ▶ Pred uporabo aparata zamenjajte ustrezen pribor.  
→ "Pribor", Stran 30

**Opomba:** V tovarni so preizkusili brezhibno delovanje aparata. Pri tem so v aparatu lahko ostali madeži od vode. Madeži izginejo po prvem pranju.

V obsegu dobave so zajeti naslednji deli:

- Pralni stroj
- Spremni dokumenti
- Transportna varovala  
→ "Odstranjevanje transportnih varoval", Stran 13
- Pokrивne kape
- Koleno za pritrditev odtočne gibke cevi

### 4.3 Zahteve glede mesta postavitve

#### OPOZORILO

##### **Nevarnost električnega udara!**

Nekateri deli aparata so pod napetostjo. Dotikanje delov pod napetostjo je nevarno.

- ▶ Aparata ne uporabljajte brez pokrova.

#### OPOZORILO

##### **Nevarnost poškodb!**

Če aparat deluje na podnožju, se lahko prevrne.

- ▶ Pred uporabo obvezno pritrdite noge aparata s proizvajalčevimi pritrdilnimi sponami → Stran 30.

#### POZOR!

Če preostala voda v aparatu zmrzne, se aparat lahko poškoduje.

- ▶ Aparata ne nameščajte in uporabljajte v prostorih, kjer zmrzuje, ali na prostem.

Če aparat nagnete za več kot 40°, voda lahko izteče iz aparata in povzroči materialno škodo.

- ▶ Previdno nagnite aparat.
- ▶ Aparat transportirajte v pokončnem položaju.

Mesto postavitve	Zahteve
Podnožje 	Aparat pritrdite s pritrdilnimi spojnami → <i>Stran 30.</i>
Strop z lesenimi tramovi 	Aparat postavite na vodoodporna leseno ploščo (debeline najmanj 30 mm), ki je trdno privita na tla.
Med kuhinjskimi elementi 	Aparat vgradite samo pod neprekinjen pult, ki je trdno povezan s sosednjimi omarami. Potrebna širina niše: 60 cm.
Ob steni 	Električnega kablja in cevi ne priprite med steno in aparat.

#### 4.4 Odstranjevanje transportnih varoval

Aparat je za transport zaščiten s transportnimi varovalni na zadnji strani aparata.

**Opomba:** Vijake transportnih varoval in tulce shranite za poznejši transport.

→ "Namestitev transportnih varoval", *Stran 53*

#### 1. Cevi izvlecite iz držal.

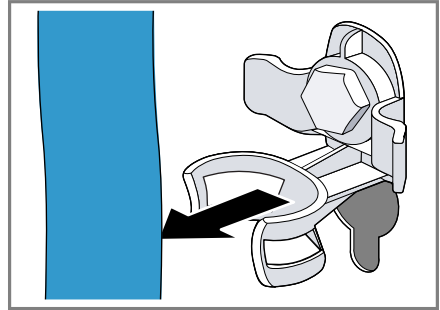

#### 2. Vse vijake 4 transportnih varoval odvijte z vijahnim ključem dim. 13 ① in jih odstranite ②.

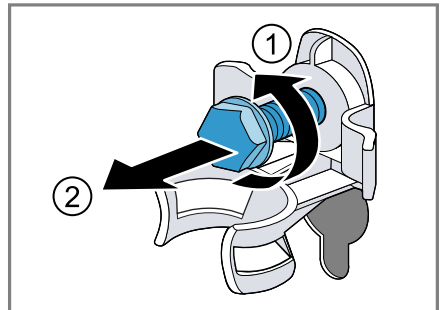

#### 3. Priključni kabel odstranite iz držala.

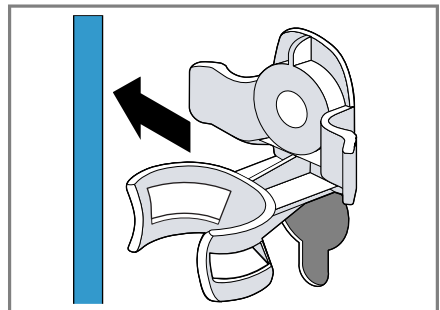

sl Namestitev in priključitev

4. Odstranite 4 tulce.



5. Vstavite 4 pokrivne kape.



6. 4 pokrivne kape potisnite navzdol.



**Opomba:** Da vstavite transportna varovala v aparat pred transportom, opravite te korake v obratnem vrstnem redu.

## 4.5 Priključitev aparata

### Priključitev dovodne cevi

**⚠ OPOZORILO**  
**Nevarnost električnega udara!**

Nekateri deli aparata so pod napetostjo. Dotikanje delov pod napetostjo je nevarno.

► Električnega ventila Aquastop ne potaplajte v vodo.

1. Dovodno cev priključite na vodovodno pipo (26,4 mm = 3/4").

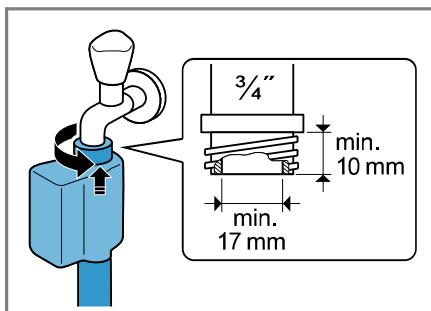

2. Previdno odprite pipo in preverite, če priključna mesta tesnijo.

### Načini priključitve na odtok

Te informacije vam bodo pomagale priključiti aparat na odtok.

#### **POZOR!**

Med črpanjem je odtočna gibka cev pod tlakom in se lahko sname s priključnega mesta.

► Odtočno gibko cev zavarujte pred nehotenim snemanjem.

**Opomba:** Upoštevajte višine izčrpanja.

Največja višina izčrpanja znaša 100 cm.

Sifon

Priključno mesto zavarujte s cevno objemko (24–40 mm).

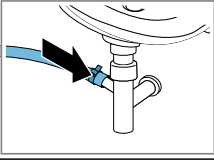

Umivalnik

Odočno gibko cev pritrdite s kolenom in jo zavarujte.

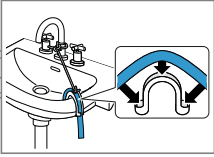

Plastična cev z gumijasto objemko ali odočni kanal

Odočno gibko cev pritrdite s kolenom in jo zavarujte.

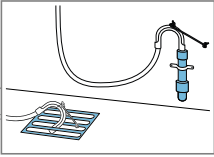

## Prikllop aparata na električno napajanje

**Opomba:** Hišna električna napeljava mora ustrezati lokalnim zakonskim predpisom in mora vsebovati zaščitno stikalo na diferenčni tok.

1. Vtič omrežnega priključnega vodnika priključite na vtičnico v bližini aparata.

Priključne podatke aparata najdete v tehničnih podatkih → *Stran 56*.

2. Preverite omrežni vtič glede dobre pritrditve.

## 4.6 Izravnava aparata

Da zmanjšate hrup in tresljaje ter preprečite premikanje aparata, pravilno izravnajte aparat.

1. Protitactice sprostite z odvijanjem v desno z vijačnim ključem dim. 17.

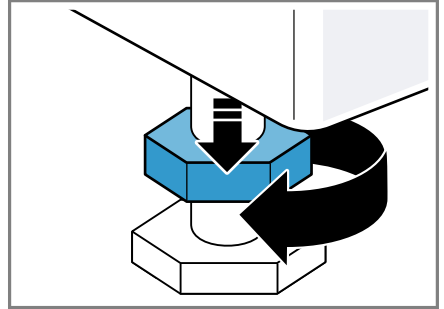

2. Vrtite noge aparata, da izravnate aparat. Z vodno tehnicco preverite, ali je aparat izravn.

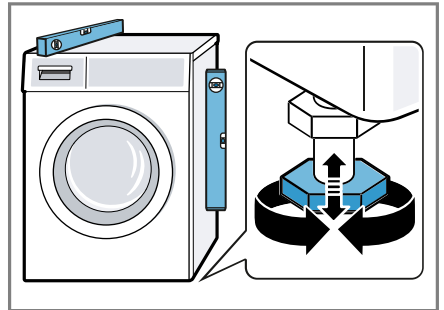

Vse noge aparata morajo trdno stati na tleh.

**sl** Namestitev in priključitev

- 3.** Protimatice ročno privijte z vijlačnim ključem dim. 17 proti ohišju.

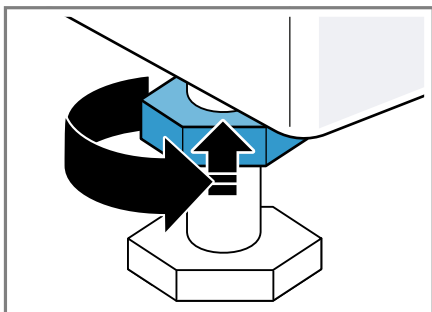

Pri tem trdno držite nogo aparata in ne spreminjajte višine.



## 5 Spoznavanje

### 5.1 Aparat

Tukaj najdete pregled sestavnih delov svojega aparata.

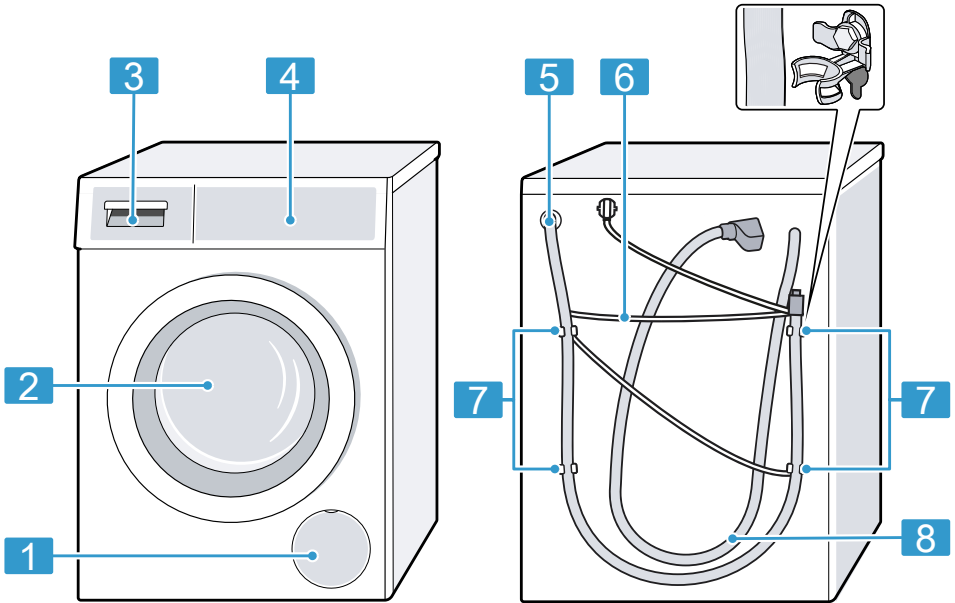

Glede na tip aparata se lahko podrobnosti na sliki razlikujejo, npr. barva in oblika.

**1** Vzdrževalna loputa črpalke za pralno raztopino → *Stran 40*

**2** Vrata

**3** Predal za pralna sredstva → *Stran 17*

**4** Upravljalno polje → *Stran 18*

**5** Odtočna gibka cev → *Stran 14*

**6** Omrežni priključni kabel → *Stran 15*

**7** Transportna varovala → *Stran 13*

**8** Dovodna cev → *Stran 14*

### 5.2 Predal za pralna sredstva

**Opomba:** Upoštevajte navodila proizvajalca za uporabo in doziranje pralnega in negovalnega sredstva ter podatke v opisih programov. → *"Programi", Stran 26*



- 
- |          |   |
|----------|---|
| <b>1</b> | Pomoč pri doziranju tekočega pralnega sredstva<br>→ "Vstavite pripomoček za doziranje tekočih pralnih sredstev", Stran 32 |
| <b>2</b> | Prekat II: pralno sredstvo za glavno pranje   |
| <b>3</b> | Prekat ☼: mehčalec  |
| <b>4</b> | Prekat I: pralno sredstvo za predpranje   |
- 

### 5.3 Upravljalno polje

Prek upravljalnega polja nastavite vse funkcije svojega aparata in dobite informacije o stanju delovanja.

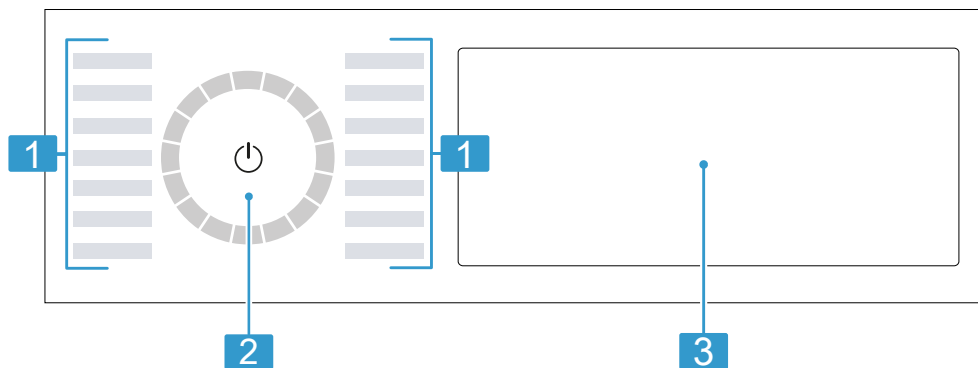

- 
- |          |                                  |
|----------|----------------------------------|
| <b>1</b> | Programi → Stran 26              |
| <b>2</b> | Programsko stikalo<br>→ Stran 31 |
| <b>3</b> | Tipke in zaslon → Stran 21       |
-

## 5.4 Logika upravljanja

Nekatera območja zaslona so tipke in se odzivajo na dotike. Nastavitve aktivirate, deaktivirate ali spreminjate s pritiskom na tipke. Aktivirane nastavitve so na zaslonu svetlejše.

### POZOR!

Če močno pritiskate na zaslon, se lahko poškoduje.

- ▶ Na zaslon ne pritiskajte močno.
- ▶ Na zaslon ne pritiskajte s koničastimi ali ostrimi predmeti.

### Prikaz ali zatemnitev dodatnih tipk

Nekatere tipke so zatemnjene, da je na zaslonu prikazano manj. Če te dodatne tipke prikažete na zaslonu, lahko aktivirate ali deaktivirate ustrezne nastavitve.

1. Za prikaz dodatnih tipk na kratko pritisnite **More**.

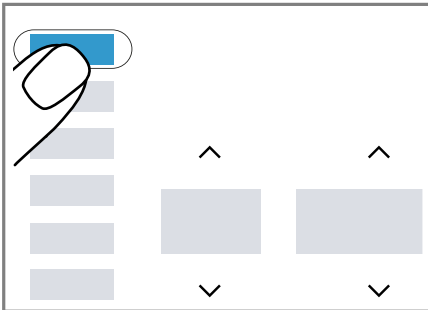

- ✓ Na zaslonu se prikažejo vse dodatne tipke.

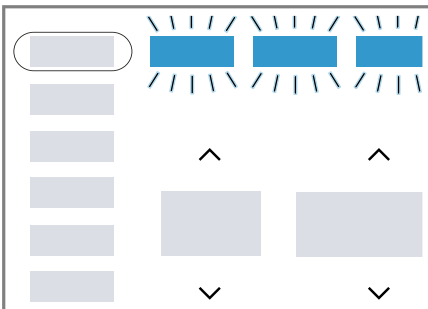

2. Za zatemnitev dodatnih tipk ponovno na kratko pritisnite **More**.

### Sprememba prikaza dodatnih tipk

Dodatno prikazane tipke lahko po potrebi prilagodite, tako da bodo trajno prikazane nastavitve, ki jih pogosto uporabljate.

1. Za pribl. 3 sekunde pritisnite **More**.

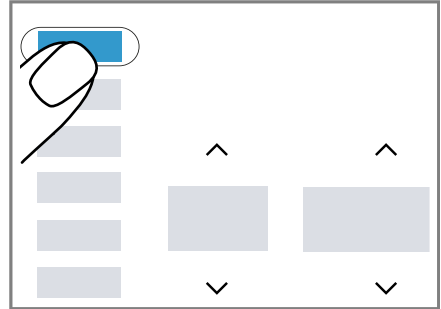

- ✓ Na zaslonu utripajo dodatne tipke.
2. Na kratko pritisnite posamezne tipke.

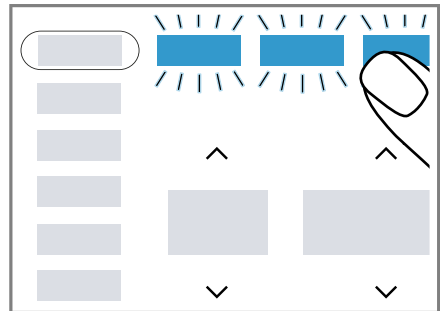

- ✓ Prilagojene tipke trajno svetijo.
3. Za potrditev sprememb na kratko pritisnite **More**.
- ✓ Na zaslonu so prikazane prilagojene tipke.

### Sprememba nastavitvene vrednosti

Če aktivirate določene nastavitve, se na zaslonu prikažejo izbirne tipke in nastavitveno vrednost lahko spremenite.

sl uporabo

- ▶ Pritisnite izbirne tipke → *Stran 23*.  
Na zaslonu se prikaže nastavitvena vrednost.

---

## 6 Pred prvo uporabo

Pripravite aparat na uporabo.

### 6.1 Zagon pranja brez perila

Preden je aparat zapustil tovarno, je bil temeljito preizkušen. Da odstranite morebitne ostanke vode, prvič perite brez perila.

1. Pritisnite  $\text{⏏}$ .  
Postopek vklopa traja nekaj sekund.
2. Nastavite program **Cottons 90°C**  $\text{⊕}$  ali v aplikaciji Home Connect izberite program za čiščenje bobna.
3. Zaprite vrata.
4. Izvlecite predal za pralno sredstvo.
5. Pralni prašek z belilom dodajte v prekat II.

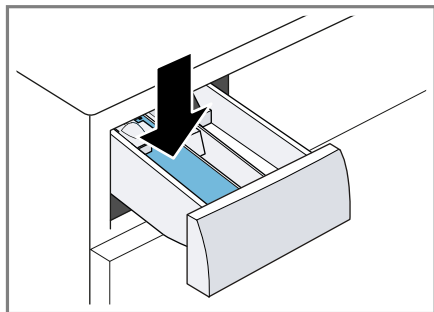

Da preprečite penjenje, uporabite le polovico količine pralnega sredstva, ki jo proizvajalec priporoča za malo umazano perilo. Ne uporabljajte pralnega sredstva za volno ali občutljivo perilo.

6. Vstavite predal za pralno sredstvo.
7. Za vklop programa pritisnite **II**  $\blacktriangleright$ .

- ✓ Na zaslonu se prikaže preostali čas trajanja programa.
- ✓ Po koncu programa se na zaslonu prikaže: **End**.
- 8. Vključite prvi postopek pranja ali pritisnite  $\text{⏏}$ , da aparat preključite na stanje pripravljenosti (standby).  
→ "*Osnovno upravljanje*",  
*Stran 31*

## 7 Zaslon

Na prikazovalniku so prikazane trenutne nastavljene vrednosti, možnosti izbire ali pa opozorilna besedila.

**Opomba:** Po posodobitvah programske opreme so lahko na voljo dodatne funkcije.

Ko je na voljo posodobitev programske opreme, so v aplikaciji Home Connect na voljo dodatne informacije.

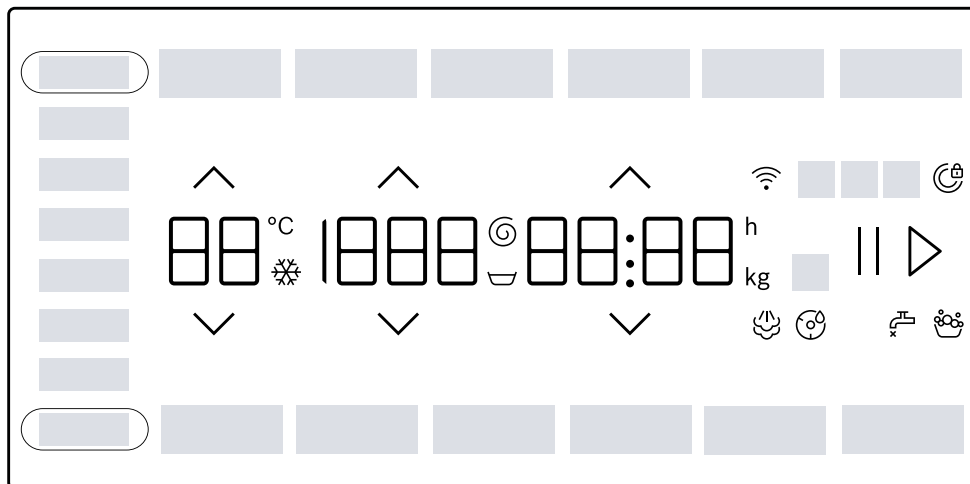

Primer prikaza na zaslonu

Prikaz	Naziv	več informacij
0:40 <sup>1</sup>	Trajanje programa/preostali čas programa	Predvideno trajanje programa ali preostali čas programa v urah in minutah.
10 h <sup>1</sup>	Čas konca programa	→ "Tipke", Stran 23
10,0 <sup>1</sup>	Priporočena količina perila	Največja količina perila za nastavljeni program v kg.
☒ - 1400 ☉	Število vrtljajev ožemanja	Nastavljeno število vrtljajev ožemanja v vrt/min. → "Tipke", Stran 24 0: brez končnega ožemanja, samo črpanje ☒: izpiranje stop, brez črpanja

<sup>1</sup> Primer

Prikaz	Naziv	več informacij
- 90	Temperatura	Nastavljena temperatura v °C. → "Tipke", Stran 23 (hladno)
End	Konec programa	Stanje programa
	Obdelava s paro	Stanje programa
Blood	Kri	Način za odstranjevanje madežev je aktiviran.
Grass	Trava	Način za odstranjevanje madežev je aktiviran.
Red Wine	Rdeče vino	Način za odstranjevanje madežev je aktiviran.
Sweat	Znoj	Način za odstranjevanje madežev je aktiviran.
Butter/Oil	Jedilna maščoba/ olje	Način za odstranjevanje madežev je aktiviran.
Tomatoes	Paradižnik	Način za odstranjevanje madežev je aktiviran.
	Opomnik za čiščenje bobna	utripa: boben je umazan. Izvedite program Cottons 90°C  za čiščenje in nego bobna in posode za pralno raztopino. → "Čiščenje bobna", Stran 39
	Wi-Fi	<ul style="list-style-type: none"> <li>■ sveti: aparat je povezan z domačim omrežjem.</li> <li>■ utripa: aparat se poskuša povezati z domačim omrežjem.</li> </ul> → "Home Connect", Stran 35
	Zaznavanje pene	Aparat je zaznal preveč pene.
	Vrata	<ul style="list-style-type: none"> <li>■ sveti: vrata so zaklenjena.               <ul style="list-style-type: none"> <li>- Da dodate perilo, lahko vrata odklenete. → "Naknadno dodajanje perila", Stran 33</li> <li>- Da odprete vrata, lahko prekinete program. → "Prekinitev programa", Stran 34</li> </ul> </li> <li>■ utripa: vrata niso zaprta.</li> </ul>
	Vodovodna pipa	<ul style="list-style-type: none"> <li>■ Ni vodnega tlaka.</li> <li>■ Vodni tlak je prenizek.</li> </ul>
E:35 / -10 <sup>1</sup>	Napaka	Koda napake, prikaz napake, signal.
<sup>1</sup> Primer		

## 8 Tipke













**Opomba:** Po posodobitvah programske opreme so lahko na voljo dodatne funkcije.











Ko je na voljo posodobitev programske opreme, so v aplikaciji Home Connect na voljo dodatne informacije.

Nekatere tipke so zatemnjene, da je na zaslonu prikazano manj. Te dodatne tipke lahko prikažete na zaslonu.



→ "Prikaz ali zatemnitev dodatnih tipk", Stran 19

Izbira nastavitve programa je odvisna od nastavljenega programa.

Tipka	Izbira	več informacij
II ▷ (Start/Reload)	<ul style="list-style-type: none"> <li>■ vklop</li> <li>■ prekinitev</li> <li>■ premor</li> </ul>	<p>Zagon, prekinitev programa ali premor.</p> <p>Ko je prikazan II, lahko program začasno prekinete.</p> <p>Ko je prikazan ▷, lahko program zaženete.</p>
 	Večkratna izbira	Da spremenite nastavitev, pritisčajte izbirno tipko  ali  , da se na zaslonu prikaže zelena nastavitev.
 SpeedPerfect	<ul style="list-style-type: none"> <li>■ aktiviranje</li> <li>■ deaktiviranje</li> </ul>	<p>Aktiviranje ali deaktiviranje skrajšanega programa.</p> <p><b>Opomba:</b> Poraba energije se zviša. To ne vpliva na rezultat pranja.</p>
 Intensive Plus (Intenzivno plus)	<ul style="list-style-type: none"> <li>■ aktiviranje</li> <li>■ deaktiviranje</li> </ul>	<p>Aktiviranje ali deaktiviranje pranja s podaljšanim časom.</p> <p>Trajanje programa se podaljša za do 30 minut.</p> <p>Primerno za posebno umazano perilo.</p>
AntiStain	Večkratna izbira	<p>Izberite vrsto madežev.</p> <p>Temperatura, vrtenje bobna in čas namakanja se prilagodijo vrsti madežev.</p>
 Finished in (Končano v)	do 24 ur	<p>Določite čas konca programa.</p> <p>Trajanje programa je že všteto v nastavljeni številni uri.</p> <p>Po vklopu programa se prikaže trajanje programa.</p> <p><b>Opomba:</b> Pritisčajte  ali , da se na zaslonu prikaže zelena nastavitev.</p>
  (Izb. temp.)	 - 90	<p>Prilagodite temperaturo.</p> <p>Nastavljena temperatura v °C.</p>

Tipka	Izbira	več informacij
 (Centrifuga)	 - 1400	Spremenite število vrtljajev ožemanja ali aktivirajte  (izpiranje stop). Nastavljeno število vrtljajev ožemanja v vrt/min. Če izberete  , se voda ob koncu pranja ne izčrpa in ožemanje je deaktivirano. Perilo ostane v zadnji vodi za izpiranje.
 (omrežno stikalo)	<ul style="list-style-type: none"> <li>■ vklop</li> <li>■ Stanje pripravljenosti/Standby</li> </ul>	Vklopite aparat ali ga preklopite v stanje pripravljenosti/Standby.
 Remote Start (Start na daljavo)	<ul style="list-style-type: none"> <li>■ aktiviranje</li> <li>■ deaktiviranje</li> <li>■ Odpiranje menija Home Connect</li> </ul>	→ "Daljinski zagon", Stran 36
 3 sec. (Otroška zaščita 3 sek.)	<ul style="list-style-type: none"> <li>■ aktiviranje</li> <li>■ deaktiviranje</li> </ul>	→ "Otroško varovalo", Stran 34
 Basic Settings (Osnovna nastavitve)	Večkratna izbira	→ "Osnovne nastavitve", Stran 38
More (Več možnosti)	<ul style="list-style-type: none"> <li>■ Prikaz ali zatemnitev dodatnih tipk</li> <li>■ Sprememba prikaza dodatnih tipk</li> </ul>	<ul style="list-style-type: none"> <li>■ S kratkim pritiskom na tipko lahko prikažete ali zatemnite dodatne tipke. → "Prikaz ali zatemnitev dodatnih tipk", Stran 19</li> <li>■ Če za pribl. 3 sekunde pritisnete tipko, lahko prilagodite prikaz dodatnih tipk. → "Sprememba prikaza dodatnih tipk", Stran 19</li> </ul>
 Mini Load (Mini polnjenje)	<ul style="list-style-type: none"> <li>■ aktiviranje</li> <li>■ deaktiviranje</li> </ul>	Pranje majhne količine občutljivih ali vzdržljivih tkanin. Trajanje programa se skrajša in poraba vode in energije se prilagodi količini perila. <b>Opomba:</b> Če aktivirate to nastavitev, se največja količina perila v tem programu zmanjša na 0,5 kg.
 Prewash (Predpranje)	<ul style="list-style-type: none"> <li>■ aktiviranje</li> <li>■ deaktiviranje</li> </ul>	Aktivirajte ali deaktivirajte predpranje, npr. za pranje močno umazanega perila.









<b>Tipka</b>	<b>Izbira</b>	<b>več informacij</b>
 Power Rinse (Intenzivno izpiranje)	<ul style="list-style-type: none"> <li>■ aktiviranje</li> <li>■ deaktiviranje</li> </ul>	Aktivirajte ali deaktivirajte tri dodatna izpiranja. Priporočljivo pri posebno občutljivi koži ali na področjih z zelo mehko vodo.
 Silent Wash (Nočno pranje)	<ul style="list-style-type: none"> <li>■ aktiviranje</li> <li>■ deaktiviranje</li> </ul>	Aktiviranje ali deaktiviranje tihega delovanja, npr. za delovanje ponoči. Zvočni signali pri upravljanju in opozorilni zvočni signali se deaktivirajo in aparat se prilagodi za tiho delovanje, npr. z zmanjšanim gibanjem bobna.
 Favourite	<ul style="list-style-type: none"> <li>■ shrani</li> <li>■ nastavitev</li> </ul>	Če tipko pritisnete za pribl. 3 sekunde, da shranite svoje individualne nastavitve programa. → " <i>Shranjevanje nastavitev programa</i> ", <i>Stran 32</i> Če tipko na kratko pritisnete, nastavite program z vašimi individualnimi nastavitvami programa.

## 9 Programi







### Opombe

- Nalepke za nego perila vam bodo še dodatno pomagale pri izbiri programa.
- Po posodobitvah programske opreme so lahko na voljo dodatne funkcije. Ko je na voljo posodobitev programske opreme, so v aplikaciji Home Connect na voljo dodatne informacije.

Program	Opis	maks. količina perila (kg)
Cottons  (Bombaž)	Pranje trpežnih tkanin iz bombaža, lanu in mešanih vlaken. Primerno tudi kot skrajšani program za normalno umazano perilo, če aktivirate  SpeedPerfect. Nastavitev programa: <ul style="list-style-type: none"> <li>■ maks. 90 °C</li> <li>■ maks. 1400 vrt/min</li> </ul>	10,0 5,0 <sup>1</sup>
Eco 40-60	Pranje tkanin iz bombaža, lanu in mešanih vlaken. <b>Opomba:</b> Tkanine, ki jih v skladu s simbolom za nego perila lahko perete pri temperaturi od 40 °C  do 60 °C  , lahko perete skupaj. Učinkovitost pranja ustreza najboljšemu možnemu razredu učinkovitosti pranja v skladu z zakonodajo. Pri tem programu se temperatura samodejno prilagodi količini perila, da dosežete optimalno energijsko učinkovitost in najboljšo možno učinkovitost pranja. Temperature pranja ni mogoče spremeniti. Nastavitev programa: <b>Opomba:</b> Temperature pri tem programu ni mogoče nastaviti in se samodejno določi. <ul style="list-style-type: none"> <li>■ maks. – °C</li> <li>■ maks. 1400 vrt/min</li> </ul>	10,0
Easy-Care  (Enostavna nega)	Pranje tkanin iz sintetike in mešanih vlaken. Nastavitev programa: <ul style="list-style-type: none"> <li>■ maks. 60 °C</li> <li>■ maks. 1400 vrt/min</li> </ul>	4,0
Quick Mix  (Hitro pranje/Mešano)	Pranje tkanin iz bombaža, lanu, sintetike in mešanih vlaken. Primerno za malo umazano perilo.	4,0





<sup>1</sup>  **SpeedPerfect** aktivirano

<sup>2</sup> Pranje ni mogoče

Program	Opis	maks. količina perila (kg)
	Nastavitev programa: <ul style="list-style-type: none"> <li>■ maks. 60 °C</li> <li>■ maks. 1400 vrt/min</li> </ul>	
Delicates/Silk  (Občutljivo/Svila)	Pranje občutljivih pralnih tkanin iz svile, viskoze in sintetiike. Uporabite pralno sredstvo za občutljivo perilo ali svilo. <b>Opomba:</b> Posebno občutljive kose perila ali perilo s kaveljci, zankami ali loki perite v mrežici. Nastavitev programa: <ul style="list-style-type: none"> <li>■ maks. 40 °C</li> <li>■ maks. 800 vrt/min</li> </ul>	2,0
 Wool  (Volna)	Pranje tkanin iz volne ali z deležem volne za ročno in strojno pranje. Da se perilo ne bi skrčilo, boben posebno nežno in z dolgimi premori premika tkanine. Uporabite pralno sredstvo za volno. Nastavitev programa: <ul style="list-style-type: none"> <li>■ maks. 40 °C</li> <li>■ maks. 800 vrt/min</li> </ul>	2,0
 Rinse (Izpiranje)	Izpiranje, ki mu sledi ožemanje in črpanje vode. Nastavitev programa: maks. 1400 vrt/min	-
 Spin/Drain (Ožemanje/Črpanje)	Ožemanje in črpanje vode. Če želite samo črpanje vode, aktivirajte 0. Perilo se ne ožame. Nastavitev programa: maks. 1400 vrt/min	-
App 	Dodatne programe izberite neposredno prek aplikacije Home Connect. Opise programov najdete v aplikaciji Home Connect. <b>Opomba:</b> Aparat mora biti povezan z domačim omrežjem in prijavljen v aplikaciji Home Connect. → "Home Connect", Stran 35	-
 Hygiene Plus (Higiena Plus)	Pranje trpežnih tkanin iz bombaža, lanu in mešanih vlaken. Primerno za alergike in pri povečanih higienskih zahtevah.	6,5



<sup>1</sup>  **SpeedPerfect** aktivirano

<sup>2</sup> Pranje ni mogoče

Program	Opis	maks. količina perila (kg)
	<p><b>Opomba:</b> Ko je nastavljena temperatura dosežena, ostane nespremenjena do konca pranja.</p> <p>Nastavitev programa:</p> <ul style="list-style-type: none"> <li>■ maks. 60 °C</li> <li>■ maks. 1400 vrt/min</li> </ul>	
 Sportswear (Športna oblačila)	<p>Pranje športnih oblačil in oblačil za prosti čas iz sintetike, mikrovlaknen in flisa. Uporabite pralno sredstvo za športna oblačila. Ne uporabljajte mehčalca.</p> <p><b>Nasvet:</b> Močno umazano perilo perite na programu Easy-Care .</p> <p>Nastavitev programa:</p> <ul style="list-style-type: none"> <li>■ maks. 40 °C</li> <li>■ maks. 800 vrt/min</li> </ul>	2,0
 Iron Assist	<p>Primerno za srajce, majice in podobno perilo iz bombaža, lanu in mešanih vlaken. Program za segrevanje in vlaženje suhega perila z vodno paro, tako da lahko perilo takoj po koncu programa obesite ali ga lažje zlikate. Največja količina perila za ta program je pet srajc ali pet majic. Aktivirajte  SpeedPerfect, če želite s paro obdelati samo en kos perila.</p> <p><b>Opombe</b></p> <ul style="list-style-type: none"> <li>■ Toplo in vlažno perilo takoj po koncu programa obesite ali ga zlikajte.</li> <li>■ Perilo se ne opere ali očisti. Ne uporabljajte pralnih ali negovalnih sredstev.</li> <li>■ Vodna para je vroča in lahko poškoduje določene tkanine ali vrste perila. Zato program ni primeren za oblačila za gibanje na prostem ali oblačila iz svile in volne, npr. za puloverje.</li> </ul>	- <sup>2</sup>
 Jeans/Dark Wash (Temno perilo)	<p>Pranje temnih tkanin in tkanin močnih barv iz bombaža ter tkanin s preprosto nego, npr. jeansa. Oblačila perite z notranjo stranjo obrnjeno navzven. Uporabite tekoče pralno sredstvo.</p>	4,0

<sup>1</sup>  **SpeedPerfect** aktivirano

<sup>2</sup> Pranje ni mogoče

Program	Opis	maks. količina perila (kg)
 Super Quick 15'/30' (Hitro 15'/30')	<p>Nastavitev programa:</p> <ul style="list-style-type: none"> <li>■ maks. 40 °C</li> <li>■ maks. 1200 vrt/min</li> </ul> <p>Pranje tkanin iz bombaža, sintetike in mešanih vlaken.            Kratek program za malo umazane majhne kose perila.            Program traja pribl. 30 minut.            Če želite trajanje programa skrajšati na 15 minut, aktivirajte  SpeedPerfect. Največja količina perila se zmanjša na 2,0 kg.            Nastavitev programa:</p> <ul style="list-style-type: none"> <li>■ maks. 40 °C</li> <li>■ maks. 1200 vrt/min</li> </ul>	4,0
<p><sup>1</sup>  <b>SpeedPerfect</b> aktivirano</p> <p><sup>2</sup> Pranje ni mogoče</p>		

## 10 Pribor

Uporabljajte originalni pribor. Ta je prilagojen vašemu aparatu.

**Opomba:** Nekateri deli pribora so na voljo tudi v drugih barvah. Obrnite se na

→ "Servisna služba", Stran 54.

	Uporaba	Kataloška številka
Podaljšek dovodne cevi	Podaljšek dovodne cevi za hladno vodo ali za Aquastop (2,50 m).	WMZ2381
Spone	Večja stabilnost aparata.	WMZ2200
Vložek za tekoče pralno sredstvo	Doziranje tekočega pralnega sredstva.	00605740
Podstavek	Postavite aparat na višjo raven, da lažje vlagate perilo v aparat in ga jemljete iz njega.	WMZPW20W

## 11 Perilo

### 11.1 Priprava perila

#### POZOR!

Predmeti, ki ostanejo v perilu, lahko poškodujejo perilo in boben.

- ▶ Pred uporabo odstranite vse predmete iz žepov oblačil.

#### Opomba

Če perilo pripravite, varujete aparat in tkanine.

- Izkrtačite pesek in zemljo
- Perilo razvrstite po barvah in vrstah tkanine in pri tem upoštevajte oznake za nego
- zapnite zadrge, sprijemala, kaveljčke in zanke
- Pasove iz blaga, trakove iz blaga in vrvice zvežite
- Odstranite kolesca za zavese in sivčene trakove

- majhne ali občutljive kose perila perite v mrežici
- velike in majhne kose perila perite skupaj
- Perilo s svežimi madeži takoj operite
- Perilo s posušeni madeži vnaprej obdelajte in ga večkrat operite
- Perilo razgrnite in ga dajte v boben

## 12 Pralna in negovalna sredstva

Navodila proizvajalca za uporabo in doziranje najdete na embalaži.

#### Opombe

- če uporabljate tekoča pralna sredstva, uporabljajte le takšna, ki sama tečejo
- ne mešajte različnih tekočih pralnih sredstev

- ne mešajte pralnih sredstev in mehčalca
- ne uporabljajte nobenih izdelkov, ki imajo veliko dodatkov, in močno zgoščenih izdelkov
- ne uporabljajte sredstev, ki vsebujejo topila, jedkih sredstev ali sredstev, iz katerih izstopa plin
- barvila uporabljajte varčno, sol lahko razžre nerjaveče jeklo
- v aparatu ne uporabljajte sredstev za razbarvanje

## 13 Osnovno upravljanje

### 13.1 Vklopite aparat

**Opomba:** Ko aparat po priključitvi na električno prvo vklopite, postopek vklopa traja do ene minute.

**Zahteva:** Stroj je pravilno postavljen in priključen.  
→ "Namestitev in priključitev", Stran 12

- ▶ Pritisnite .  
Postopek vklopa traja nekaj sekund.

**Opomba:** Osvetlitev bobna samodejno ugasne.

### 13.2 Nastavitev programa

1. Pritisnite na zeleni program.  
→ "Programi", Stran 26

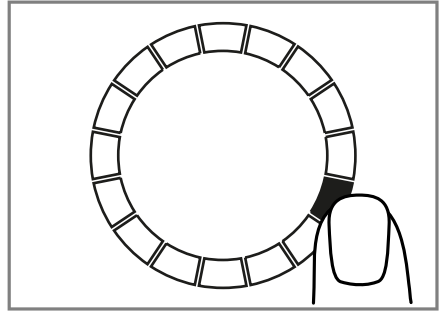

- ✓ Na zaslonu se prikažejo nastavitve programa.
2. Po želji lahko spremenite nastavitve programa.  
→ "Prilagoditev nastavitve programa", Stran 31

### Nastavitev dodatnih programov

**Zahteva:** Home Connect je nameščen.  
→ "Nastavitev Home Connect", Stran 35

1. Nastavite program **App** .  
 **Remote Start** utripa.
2. Pritisnite  **Remote Start**.  
Aplikacija Home Connect prikaže programe, ki jih lahko izberete.
3. V aplikaciji Home Connect nastavite program.
4. Po želji lahko spremenite nastavitve programa.  
→ "Prilagoditev nastavitve programa", Stran 31
5. Vklopite program.  
→ "Zagon programa", Stran 33

### 13.3 Prilagoditev nastavitve programa

**Zahteva:** Program je nastavljen.  
→ "Nastavitev programa", Stran 31

sl upravljanje

- ▶ Prilagodite nastavitve programa.

→ "Tipke", Stran 23

Upoštevajte informacije o temi Logika upravljanja → Stran 19.

**Opomba:** Nastavitve programa se za ta program ne shranijo trajno.

### 13.4 Shranjevanje nastavitvev programa

Svoje individualne nastavitve programa lahko shranite kot priljubljeni program.

#### Zahteve

- Program je nastavljen.  
→ "Nastavitve programa", Stran 31
  - Nastavitve programa so prilagojene.  
→ "Prilagoditev nastavitvev programa", Stran 31
- ▶ Za pribl. 3 sekunde pritisnite ☆ **Favourite**.

Za priklic shranjenega programa pritisnite ☆ **Favourite**.

**Opomba:** Ponovite te korake, da prepisete shranjeni program.

### 13.5 Naložite perilo

**Opomba:** Da preprečite mečkanje, upoštevajte največjo količino perila za programe.

→ "Programi", Stran 26

#### Zahteve

- Perilo je pripravljeno in razvrščeno.  
→ "Perilo", Stran 30
- Boben je prazen.

1. Odprite vrata.
2. Perilo naložite v boben.
3. Zaprite vrata.

Prepričajte se, da perila niste pripravili z vrati.

### 13.6 Vstavite pripomoček za doziranje tekočih pralnih sredstev

Če pripomoček za doziranje naročite kot pribor, morate vstaviti pripomoček za doziranje.

1. Izvlecite predal za pralno sredstvo.
2. Vložek potisnite navzdol in izvlecite predal za pralna sredstva.

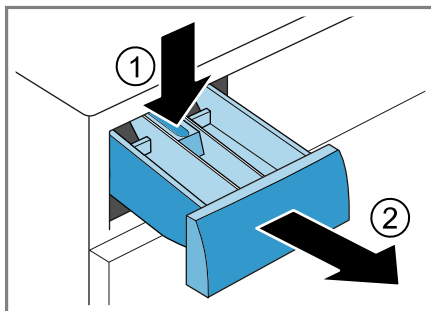

3. Vstavite pripomoček za doziranje.

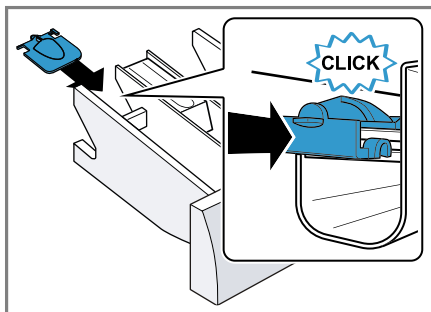

4. Vstavite predal za pralna sredstva.

### 13.7 Uporaba pripomočka za doziranje tekočega pralnega sredstva

Za doziranje tekočih pralnih sredstev lahko v predalu za pralna sredstva uporabite pripomoček za doziranje.

1. Izvlecite predal za pralna sredstva.



2. Pripomoček za doziranje potisnite naprej.

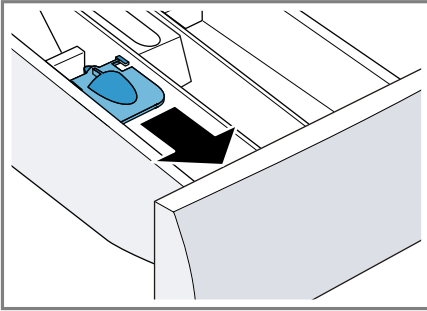

3. Pripomoček za doziranje poklopite navzdol, da se zaskoči.

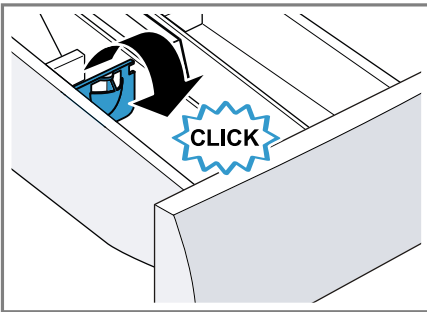

4. Zaprite predal za pralna sredstva.

## 13.8 Polnjenje pralnih in negovalnih sredstev

### Opombe

- Pripomočka za doziranje tekočih pralnih sredstev ne uporabljajte pri pralnih sredstvih v gelu, pralnem prašku, aktiviranem predpranju in pri programih z izbranim časom „Konec čez“.
  - Upoštevajte navodila za pralna in negovalna sredstva → *Stran 30*.
1. Izvlecite predal za pralno sredstvo.
  2. Napolnite predal s pralnim sredstvom.  
→ *"Predal za pralna sredstva", Stran 17*

3. Po želji napolnite predal z sredstvom za nego.
4. Vstavite predal za pralno sredstvo.

## 13.9 Zagon programa

**Zahteva:** Program je nastavljen.

→ *"Nastavitev programa", Stran 31*

- ▶ Pritisnite **II ▷**.
- ✓ Boben se vrti in poteka samodejno zaznavanje količine perila, ki lahko traja do 2 minuti, nato začne pritekati voda.
- ✓ Na zaslonu se prikaže trajanje programa ali čas konca programa.
- ✓ Po koncu programa se na zaslonu prikaže: **End**.

## 13.10 Namakanje perila

**Opomba:** Dodatno pralno sredstvo ni potrebno. Pralna raztopina se nato uporabi za pranje.

1. Zaženite program.
2. Da začasno prekinete program, po pribl. 10 minutah pritisnite **II ▷**.
3. Po preteku zelenega časa namakanja ponovno pritisnite **II ▷**, da se program nadaljuje.

## 13.11 Naknadno dodajanje perila

Po vklopu programa lahko perilo odvezmete ali dodate, odvisno od statusa programa.

1. Pritisnite **II ▷**.  
Aparat je začasno zaustavljen.  
**Opomba:** Če želite dodati perilo, upoštevajte navodila na zaslonu.  
→ *"Zaslon", Stran 22*
2. Odprite vrata.
3. Dodajte ali odvezmite perilo.
4. Zaprite vrata.
5. Pritisnite **II ▷**.

## 13.12 Prekinitev programa

1. Pritisnite II ▷.

2. Odprite vrata.

Pri visoki temperaturi in visoki ravni vode ostanejo vrata aparata iz varnostnih razlogov zaklenjena.

– Pri visoki temperaturi zaženite program  **Rinse**.

– Pri visoki ravni vode zaženite program  **Spin** ali nastavite ustrezen program za izčrpavanje.

→ "Programi", Stran 26

3. Vzemite perilo iz aparata.

→ "Jemanje perila iz aparata", Stran 34

## 13.13 Nadaljevanje programa po uporabi funkcije Izpiranje stop

### Zahteve

■ Izpiranje stop je aktivirano.

→ "Tipke", Stran 24

■ Zadnje izpiranje nastavljenega programa je končano in perilo leži v vodi od izpiranja.

1. Nastavite program  **Spin** ali program za črpanje.

→ "Programi", Stran 26

2. Pritisnite II ▷.

## 13.14 Jemanje perila iz aparata

1. Odprite vrata.

2. Perilo vzemite iz bobna.

## 13.15 Preklop aparata v stanje pripravljenosti (standby)

1. Pritisnite .

2. Gumijasto tesnilo obrišite do suhega in odstranite tujke.

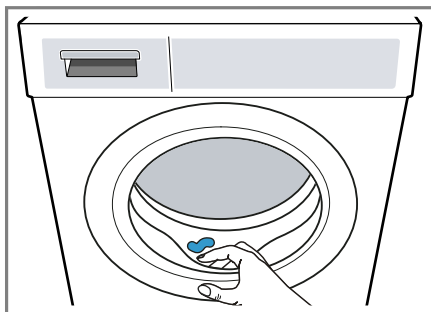

3. Vrata aparata in predal za pralno sredstvo pustite odprta, da lahko preostala voda izhlapi.

---

## 14 Otroško varovalo

Zavarujte aparat pred nenamernim upravljanjem upravljalnih elementov.

### 14.1 Aktiviranje otroškega varovala

▶ Za pribl. 3 sekunde pritisnite  **3 sec..**

✓ Upravljalni elementi so zaklenjeni.

✓ Otroško varovalo ostane aktivno tudi v stanju pripravljenosti aparata (standby) in če zmanjka elektrike.

### 14.2 Deaktiviranje otroškega varovala

**Zahteva:** Za deaktivacijo otroškega varovala mora biti aparat vklopljen.

▶ Za pribl. 3 sekunde pritisnite  **3 sec..**

Da ne prekinete programa, ki se izvaja, mora biti programsko stikalo na izhodiščnem programu.

## 15 Home Connect

Ta aparat je možno priklopiti na internetno omrežje. Svoj aparat povežite z mobilno končno napravo, da boste lahko upravljali funkcije prek aplikacije Home Connect, prilagajali osnovne nastavitve ali nadzorovali trenutno stanje delovanja.

Storitve Home Connect niso na voljo v vsaki državi. Razpoložljivost funkcije Home Connect je odvisna od razpoložljivosti storitev Home Connect v vaši državi. Informacije so vam na voljo na: [www.home-connect.com](http://www.home-connect.com).

Aplikacija Home Connect vas vodi skozi celotni postopek prijave. Da izvedete nastavitve, sledite navodilom v aplikaciji Home Connect.

### Nasveti

- Upošteвайте priloženo dokumentacijo Home Connect.
- Upošteвайте tudi napotke v aplikaciji Home Connect.

### Opombe

- Upošteвайте varnostne napotke v teh navodilih za uporabo in zagotovite, da bodo upoštevani tudi, ko aparat upravljate prek aplikacije Home Connect.  
→ "Varnost", *Stran 4*
- Upravljanje na aparatu ima vedno prednost. V tem času upravljanje prek aplikacije Home Connect ni mogoče.

## 15.1 Nastavitev aplikacije Home Connect

1. Aplikacijo Home Connect namestite na mobilno napravo.



1

2. Zaženite aplikacijo Home Connect in nastavite dostop za Home Connect.

Aplikacija Home Connect vas vodi skozi celotni postopek prijave.

## 15.2 Nastavitev Home Connect

### Zahteve

- Aplikacija Home Connect je nameščena na mobilni napravi.
  - Wi-Fi na usmerjevalniku je aktiviran.
  - Aparat na mestu postavitve sprejema signal domačega omrežja WLAN (Wi-Fi).
1. Za pribl. 3 sekunde pritisnite **Remote Start**.
  2. Sledite navodilom v aplikaciji Home Connect.

<sup>1</sup> Trgovina Apple App Store in logotip trgovine Apple App Store sta blagovni znamki družbe Apple Inc. Google Play in logotip Google Play sta blagovni znamki družbe Google LLC.

## 15.3 Meni Home Connect

V meniju Home Connect lahko najde-te vse nastavitve Home Connect.

### Priklic menija Home Connect

- ▶ Za najmanj 3 sekunde pritisnite  **Remote Start**.
- ✓ Na zaslonu se prikaže prva nastavi-tev menija Home Connect.

### Pomikanje po meniju Home Connect

- ▶ Na kratko pritisnite  **Remote Start**, da se na zaslonu prikaže že-lena nastavitvev.

### Zapiranje menija Home Connect

- ▶ Za najmanj 3 sekunde pritisnite  **Remote Start**.

## 15.4 Aktiviranje Wi-Fi na apa-ratu

### Zahteve

- Meni Home Connect je odprt.  
→ "Priklic menija Home Connect",  
Stran 36
- Na zaslonu se prikaže **oFF**.
- ▶ Pritisnite **II ▷**, da spremenite nastavi-tev.
- ✓ Na zaslonu se prikaže **on**, ko je Wi-Fi aktiviran.

**Opomba:** Ko je Wi-Fi aktiviran, se na zaslonu izmenično prikazujeta **on** in moč signala povezave Wi-Fi.

## 15.5 Deaktiviranje Wi-Fi na aparatu

### Zahteve

- Meni Home Connect je odprt.  
→ "Priklic menija Home Connect",  
Stran 36
- Na zaslonu se prikaže **on**.

- ▶ Pritisnite **II ▷**, da spremenite nastavi-tev.
- ✓ Na zaslonu se prikaže **oFF**, ko je Wi-Fi deaktiviran.

## 15.6 Ponastavitev omrežnih nastavitev aparata

### Zahteve

- Meni Home Connect je odprt.  
→ "Priklic menija Home Connect",  
Stran 36
- Na zaslonu se prikaže **rEs**.
- ▶ Za najmanj 3 sekunde pritisnite **II ▷**.
- ✓ Omrežne nastavitve se ponastavi-jo.

## 15.7 Daljinski zagon

Omogočite daljinski zagon aparata prek aplikacije Home Connect.

### Opomba

Iz varnostnih razlogov se daljinski zagon deaktivira v naslednjih primerih:

- Odpiranje vrat aparata.
- Pritisk na  **Remote Start**.
- Po izpadu električnega toka.

### Aktiviranje daljinskega zagona

#### Zahteve

- Aparat je povezan z domačim omrežjem WLAN (Wi-Fi).
- Aparat je povezan z aplikacijo Home Connect.
- Program je izbran.
- Vrata aparata so zaprta.
- ▶ Pritisnite  **Remote Start**.
- ✓  **Remote Start** sveti in omogočen je daljinski zagon aparata prek aplikacije Home Connect.

### Deaktiviranje daljinskega zagona

- ▶ Pritisnite  **Remote Start**.
- ✓  **Remote Start** ugasne.

## 15.8 Daljinska diagnoza

Pooblaščen servis lahko z daljinsko diagnostiko dostopa do vašega aparata, če jim sporočite, da si to želite, če je vaš aparat povezan s strežnikom Home Connect in če je daljinska diagnostika v državi, v kateri uporabljate aparat, na voljo.

**Nasvet:** Več informacij in podatke o razpoložljivosti daljinske diagnostike v vaši državi najdete na strani za servis/pomoč na lokalni spletni strani: [www.home-connect.com](http://www.home-connect.com).

## 15.9 Varstvo podatkov

Upoštevajte napotke glede varstva podatkov.

Pri prvi povezavi vašega aparata z domačim omrežjem, ki je povezano z internetom, aparat strežniku Home Connect posreduje naslednje kategorije podatkov (prva registracija):

- Enoznačna označitev aparata (sestavljena iz ključev aparata in naslova MAC vgrajenega komunikacijskega modula Wi-Fi).
- Varnostni certifikat komunikacijskega modula Wi-Fi (za informacijsko tehnično zaščito povezave).
- Aktualna verzija programske in strojne opreme vašega aparata.
- Status morebiti predhodno izvedene ponastavitve tovarniških nastavitv.

Ta prva registracija pripravi koriščenje funkcij Home Connect in je potrebna šele v trenutku, v katerem želite prvič koristiti funkcije Home Connect.

**Opomba:** Upoštevajte, da se lahko funkcije Home Connect uporabljajo le v povezavi z aplikacijo Home Connect. Informacije o varstvu podatkov lahko preverite v aplikaciji Home Connect.

## 16 Osnovne nastavitve

Osnovne nastavitve aparata lahko prilagodite svojim potrebam.

### 16.1 Pregled osnovnih nastavitvev

**Opomba:** Po posodobitvah programske opreme so lahko na voljo dodatne funkcije.

Ko je na voljo posodobitev programske opreme, so v aplikaciji Home Connect na voljo dodatne informacije.

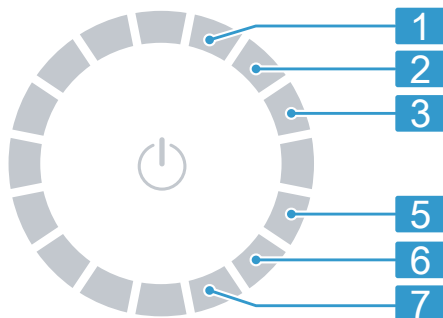





Položaj	Osnovna nastavitvev	Izbira	Opis
1	Zvočni signal za konec	0 (izklopljeno) 1 (tiho) 2 (srednja) 3 (glasno) 4 (zelo glasno)	Nastavite glasnost signala ob koncu programa.
2	Zvok tipk	0 (izklopljeno) 1 (tiho) 2 (srednja) 3 (glasno) 4 (zelo glasno)	Nastavite glasnost signala ob pritisku na tipke.
3	Osvetlitev zaslona	1 (šibka) 2 (srednja) 3 (močna) 4 (zelo močna)	Nastavite osvetlitev zaslona.
5	Opomnik za čiščenje bobna	On (vklopljeno) OFF (izklopljeno)	Aktivirajte ali deaktivirajte opomnik za čiščenje bobna.

<b>6</b>	Števec programov	Prikaz števila zaključenih programov.
<b>7</b>	Tovarniške nastavitve	Ponastavite aparat na tovarniške nastavitve.

## 16.2 Sprememba osnovnih nastavitev

**Zahteva:** Na zaslonu se prikažejo vse dodatne tipke.

→ "Prikaz ali zatemnitev dodatnih tipk", Stran 19

1. Za priklic osnovnih nastavitev pritisnite  **Basic Settings**.
2. Izberite zeleno osnovno nastavitvev. → "Pregled osnovnih nastavitev", Stran 38
3. Da spremenite vrednost, pritisnite  ali .
4. Za ponastavitev aparata na tovarniške nastavitve za pribl. 3 sekunde pritisnite .
5. Da shranite nastavitve, pritisnite  **Basic Settings**.

## 17 Števec programov

Števec programov prikazuje število zaključenih programov.

### 17.1 Prikaz števca programov

1. Pritisnite  **Basic Settings**.
2. Program nastavite na položaj 6.

## 18 Čiščenje in nega

Da bo vaš aparat dolgo časa brezhibno deloval, ga skrbno čistite in negujte.

### 18.1 Čiščenje bobna

#### **PREVIDNO** **Nevarnost poškodb!**

Če trajno perete pri nizki temperaturi in ne prezračujete aparata, se lahko boben poškoduje, kar lahko povzroči telesne poškodbe.

- ▶ Redno izvajajte program za čiščenje bobna ali perite pri temperaturi najmanj 60 °C.
- ▶ Po vsaki uporabi pustite vrata in predalček za detergent odprta, da se aparat posuši.
- ▶ V aplikaciji Home Connect izberite program **Cottons 90° C**  ali program za čiščenje bobna. Opravite program brez perila in s čistilnim sredstvom za nego notranjosti aparata ali detergentom v prahu, ki vsebuje belilo.

### 18.2 Čiščenje predala za pralno sredstva

1. Izvlecite predal za pralno sredstvo.

## sl Čiščenje in nega

2. Vložek potisnite navzdol in odstranite predal za pralno sredstvo.

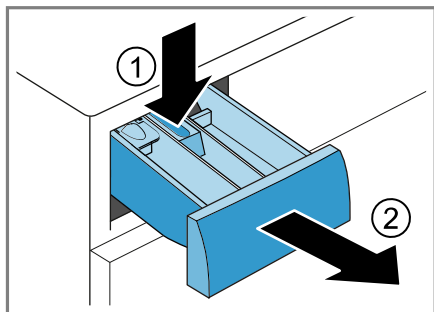

3. Vložek izvlecite od spodaj navzgor.

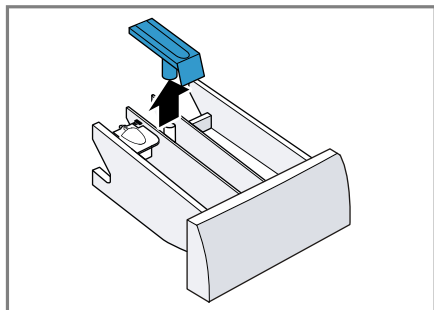

4. Predal za pralno sredstvo in vložek operite z vodo in ščetko in ju osušite.

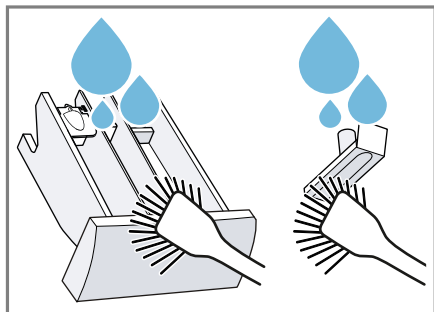

5. Vložek vstavite, da se zaskoči.

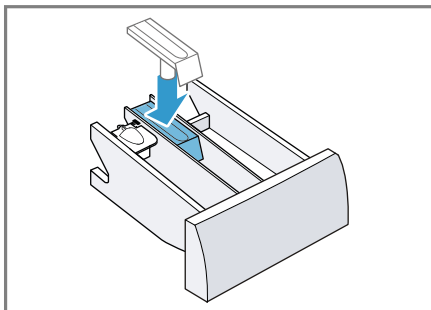

6. Očistite odprtino predala za pralno sredstvo.

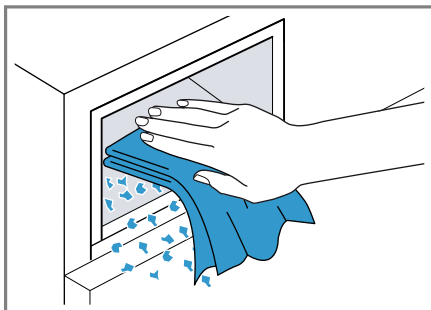

7. Vstavite predal za pralno sredstvo.

## 18.3 Čiščenje črpalke za pralno raztopino

Črpalke za pralno raztopino čistite redno, najmanj enkrat letno, ali če pride do motenj, npr. zamašitve ali ropotanja.

### Praznjenje črpalke za pralno raztopino

1. Zaprite vodovodno pipo.
2. Preklopite aparat v stanje pripravljenosti (standby).  
→ "Preklop aparata v stanje pripravljenosti (standby)", Stran 34
3. Izključite vtič aparata iz električnega omrežja.



4. Odprite vzdrževalno loputo in jo odstranite.

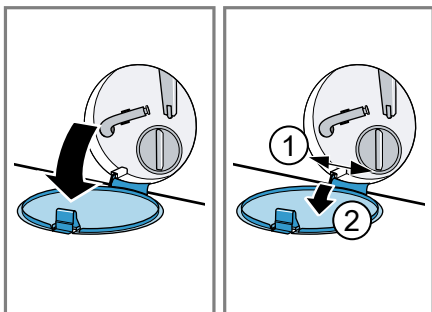

5. Pod odprtino potisnite dovolj veliko posodo.

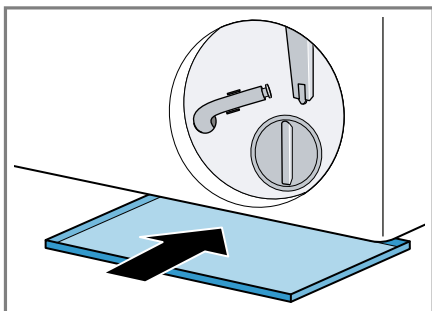

6. Cev za izpraznitev snemite iz držala.

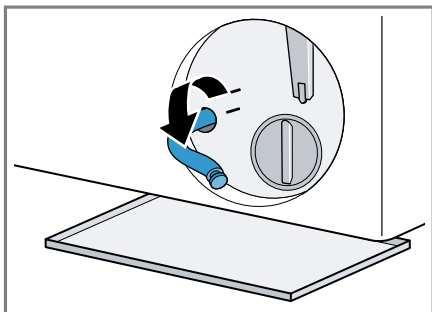

7. **⚠ PREVIDNO - Nevarnost opa-  
rin!** Pralna raztopina je pri pranju z  
visokimi temperaturami vroča.  
▶ Ne dotikajte se vroče pralne raztopi-  
nine.

Snemite pokrovček, da raztopina  
pralnega sredstva odteče v poso-  
do.

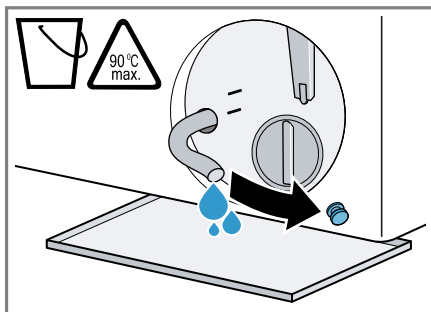

8. Nataknite pokrovček.

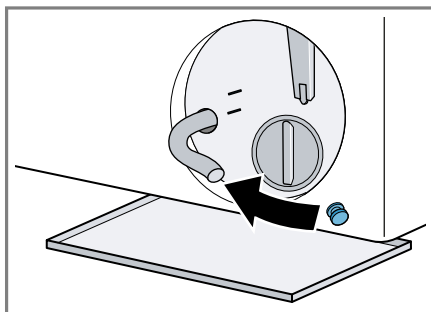

9. Cev za izpraznitev vpnite v držalo.

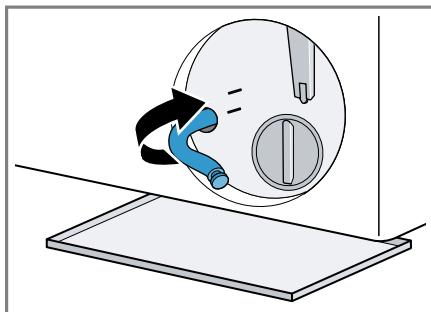

## Čiščenje črpalke za pralno raztopino

**Zahteva:** Črpalka za pralno raztopino je prazna. → *Stran 40*

1. Ker je v črpalke za pralno raztopino lahko še nekaj vode, previdno odvijte pokrov črpalke.
  - Zaradi grobe umazanije se lahko filtrski vložek v ohišju črpalke zagozdi. Namočite umazanijo in odstranite filtrski vložek.

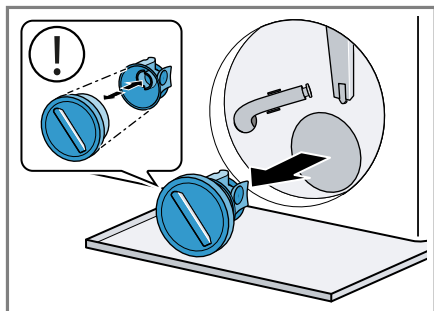

2. Očistite notranjost, navoje pokrova črpalke in ohišje črpalke.

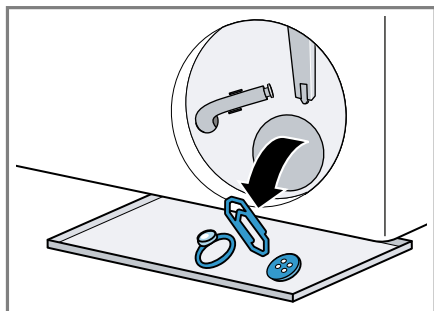

Pokrov črpalke je sestavljen iz dveh delov, ki ju za čiščenje lahko razstavite.

3. Prepričajte se, da se oba rotorja lahko vrtita.

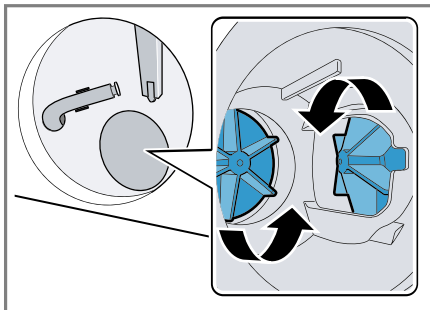

4. Namestite pokrov črpalke.
  - Prepričajte se, da so sestavni deli pokrova črpalke pravilno nameščeni.

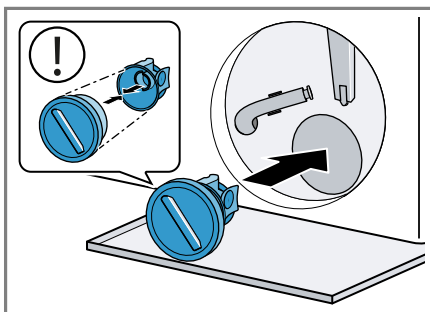

5. Pokrov črpalke privijte do prislon.

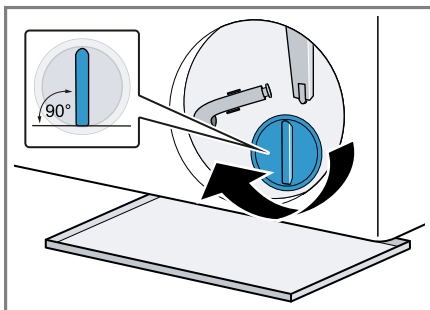

Ročaj pokrova črpalke mora stati navpično.

6. Vstavite vzdrževalno loputo in jo zaprite.

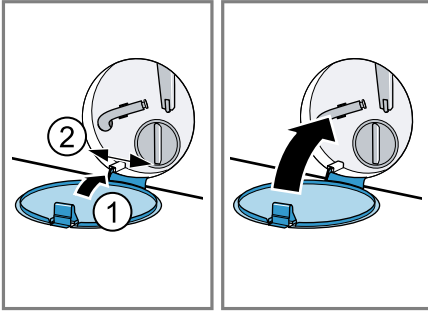

## 18.4 Čiščenje dovodne odprtine v gumijasti manšeti

Redno preverjajte, ali je vstopna odprtina v gumijasti manšeti zamašena, in čistite vstopno odprtino.

1. Odprite vrata aparata.

2. Odstranite nečistoče iz vstopne odprtine.

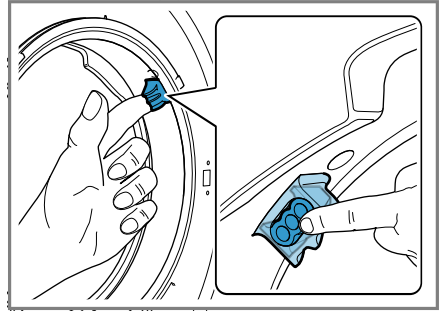

**Opomba:** Ne uporabljajte koničastih ali ostrih predmetov.

## 19 Odpravljanje motenj

Manjše motnje na aparatu lahko odpravite sami. Preverite informacije za odpravljanje motenj, preden se obrnete na pooblaščen servis. Tako se izognete nepotrebni stroškom.

### OPOZORILO

#### **Nevarnost električnega udara!**









Nestrokovna popravila so nevarna.



- ▶ Popravila aparata sme izvajati samo izšolano strokovno osebje.
- ▶ Za popravilo aparata je dovoljeno uporabljati samo originalne nadomestne dele.
- ▶ Če se omrežni priključni vodnik aparata poškoduje, ga mora zamenjati proizvajalec ali njegova servisna služba ali podobna kvalificirana oseba, da se izognete nevarnostim.

Napaka	Vzrok in odprava napak
Zaslon ugasne in II ▷ utripa.	Način za varčevanje z energijo je aktiven. <ul style="list-style-type: none"> <li>▶ Pritisnite II ▷(Start/Reload).</li> <li>✓ Zaslon znova sveti.</li> </ul>
"E:30 / -80"	Odtočna cev ali odtočna gibka cev je zamašena. <ul style="list-style-type: none"> <li>▶ Očistite odtočno cev in odtočno gibko cev.</li> </ul>
	Odtočna cev ali odtočna gibka cev je prepognjena ali stisnjena. <ul style="list-style-type: none"> <li>▶ Prepričajte se, da odtočna cev in odtočna gibka cev nista prepognjeni ali stisnjeni.</li> </ul>
	Odtočna gibka cev je priključena previsoko. <ul style="list-style-type: none"> <li>▶ Odtočno gibko cev namestite največ 1 meter visoko.</li> </ul>
	Na odtočno gibko cev je nameščen nedovoljen podaljšek. <ul style="list-style-type: none"> <li>▶ Z odtočne gibke cevi odstranite nedovoljene podaljške.</li> <li>→ "Priključitev aparata", Stran 14</li> </ul>
	Črpalka za pralno raztopino je zamašena. <ul style="list-style-type: none"> <li>▶ → "Čiščenje črpalke za pralno raztopino", Stran 40</li> </ul>
	Pokrov črpalke ni pravilno sestavljen. <ul style="list-style-type: none"> <li>▶ Pravilno sestavite pokrov črpalke.</li> </ul>
	Pokrov črpalke ni popolnoma privit. <ul style="list-style-type: none"> <li>▶ Prepričajte se, da je pokrov črpalke do prislona privit v aparat. Ročaj pokrova črpalke mora stati navpično.</li> </ul>
	Dozirali ste preveč pralnega sredstva.

Napaka	Vzrok in odprava napak
"E:30 / -80"	<ul style="list-style-type: none"> <li>▶ Takojšnji ukrep: jedilno žlico mehčalca zmešajte z 0,5 l vode in vlijte mešanico v levi prekat (ne pri oblačilih za prosti čas, športnih oblačilih in tkaninah s puhom).</li> <li>▶ Pri naslednjem pranju enake količine perila zmanjšajte količino pralnega sredstva.</li> </ul>
"E:38 / -25 / -26"	<p>Črpalka za pralno raztopino je zamašena.</p> <ul style="list-style-type: none"> <li>▶ → "Čiščenje bobna", <i>Stran 39</i> če se napaka ponovno prikaže,</li> <li>▶ → "Čiščenje črpalke za pralno raztopino", <i>Stran 40</i></li> </ul> <p>Vhodna odprtina gumijastega nastavka je zamašena.</p> <ul style="list-style-type: none"> <li>▶ → "Čiščenje dovodne odprtine v gumijasti manšeti", <i>Stran 43</i></li> </ul>
"H:32"	<p>Sistem za nadzor neuravnoteženosti je prekinil ožemanje zaradi neenakomerne porazdelitve perila.</p> <ul style="list-style-type: none"> <li>▶ Znova razporedite perilo v bobnu.</li> </ul> <p><b>Opomba:</b> Po možnosti vložite v boben velike in majhne kose perila skupaj. Kosi perila različnih velikosti se med ožemanjem bolje razporedijo po bobnu.</p>
"E:30 / -10" in/ali 	<p>Vodni tlak je prenizek. Odprava napake ni možna.</p> <hr/> <p>Sito v dovodu vode je zamašeno.</p> <ul style="list-style-type: none"> <li>▶ Očistite sito v dovodu vode.</li> </ul> <hr/> <p>Vodovodna pipa je zaprta.</p> <ul style="list-style-type: none"> <li>▶ Odprite vodovodno pipo.</li> </ul> <hr/> <p>Dovodna cev je prepognjena ali stisnjena.</p> <ul style="list-style-type: none"> <li>▶ Prepričajte se, da dovodna cev ni prepognjena ali stisnjena.</li> </ul> <hr/> <p>Sistem za merjenje višine vode je v okvari.</p> <p><b>Opomba:</b> Hkrati s sporočilom o napaki aparat začne izčrpavati.</p> <ol style="list-style-type: none"> <li>1. Nato počakajte pribl. 5 minut, da je izčrpavanje končano.</li> <li>2. Da ponastavite sporočilo o napaki, izklopite aparat.</li> <li>3. Ponovno vklopite aparat.</li> <li>4. Če se sporočilo o napaki ponovno prikaže, pokličite pooblaščen servis. → "Servisna služba", <i>Stran 54</i></li> </ol>



Napaka	Vzrok in odprava napak
"E:35 / -10"	<p>V talni kadi je voda.</p> <ul style="list-style-type: none"> <li>▶ Zaprite vodovodno pipo.</li> <li>▶ Pokličite pooblaščen servis. → "Servisna služba", Stran 54</li> </ul> <hr/> <p>Aparat ne tesni.</p> <ul style="list-style-type: none"> <li>▶ Zaprite vodovodno pipo.</li> <li>▶ Pokličite pooblaščen servis. → "Servisna služba", Stran 54</li> </ul>
	<p>Dozirali ste preveč pralnega sredstva.</p> <ul style="list-style-type: none"> <li>▶ Takojšnji ukrep: jedilno žlico mehčalca zmešajte z 0,5 l vode in vlijte mešanico v levi prekat (ne pri oblačilih za prosti čas, športnih oblačilih in tkaninah s puhom).</li> <li>▶ Pri naslednjem pranju enake količine perila zmanjšajte količino pralnega sredstva.</li> </ul>
"E:30/-20"	<p>Dozirali ste preveč pralnega sredstva.</p> <ul style="list-style-type: none"> <li>▶ Pri naslednjem pranju enake količine perila zmanjšajte količino pralnega sredstva.</li> </ul> <hr/> <p>Polnjenje dodatne vode.</p> <ul style="list-style-type: none"> <li>▶ Med delovanjem v napravo ne dolivajte dodatne vode.</li> </ul> <hr/> <p>Magnetni ventil je v okvari.</p> <ul style="list-style-type: none"> <li>▶ Pokličite pooblaščen servis. → "Servisna služba", Stran 54</li> </ul>
Vse druge kode napak.	<p>Motnja v delovanju</p> <ol style="list-style-type: none"> <li>1. Izklopite aparat in ga znova vklopite.</li> <li>2. Če se sporočilo prikaže znova, odklopite aparat z napajanja za najmanj 30 sekund, tako da izvlečete vtič iz vtičnice in izklopite ustrezno varovalko v omarici z varovalkami.</li> <li>✓ Če je bila motnja trenutna, bo sporočilo izginilo.</li> <li>3. Če se sporočilo ponovno prikaže, pokličite servisno službo. Natančno navedite sporočilo napake. → "Servisna služba", Stran 54</li> </ol>
Aparat ne deluje.	<p>Vtič električnega priključnega kabla ni vključen.</p> <ul style="list-style-type: none"> <li>▶ Priključite aparat na električno omrežje.</li> </ul> <hr/> <p>Varovalka v omarici z varovalkami je pregorela.</p> <ul style="list-style-type: none"> <li>▶ Preverite varovalko v omarici z varovalkami.</li> </ul> <hr/> <p>Prišlo je do izpada napajanja.</p>





<b>Napaka</b>	<b>Vzrok in odprava napak</b>
Aparat ne deluje.	<ul style="list-style-type: none"> <li>▶ Preverite, ali osvetlitev prostora ali drugi aparati v prostoru delujejo.</li> </ul>
Program se ne zažene.	<p>Niste pritisnili <b>II</b> .</p> <ul style="list-style-type: none"> <li>▶ Pritisnite <b>II</b> .</li> </ul>
	<p>Vrata niso zaprta.</p> <ul style="list-style-type: none"> <li>▶ Zaprite vrata.</li> </ul>
	<p>Otroška zaščita je aktivirana.</p> <ul style="list-style-type: none"> <li>▶ Izklopite varovalo za otroke. → "Deaktiviranje otroškega varovala", Stran 34</li> </ul>
	<p> <b>Finished in</b> je aktivirano.</p> <ul style="list-style-type: none"> <li>▶ Preverite, ali je  <b>Finished in</b> je aktivirano. → "Tipke", Stran 23</li> </ul>
	<p>Perilo je priprto med vrati.</p> <ul style="list-style-type: none"> <li>▶ Odstranite priprto perilo.</li> </ul>
Vrat ni mogoče odpreti.	<p> je aktivirano.</p> <ul style="list-style-type: none"> <li>▶ Program nadaljujete tako, da izberete  <b>Spin</b> ali  <b>Drain</b> in pritisnete <b>II</b> .</li> <li>→ "Nadaljevanje programa po uporabi funkcije Izpiranje stop", Stran 34</li> </ul>
	<p>Temperatura je previsoka.</p> <ul style="list-style-type: none"> <li>▶ Počakajte, da se temperatura zniža.</li> <li>▶ Prekinitev programa. → "Prekinitev programa", Stran 34</li> </ul>
	<p>Raven vode je previsoka.</p> <ul style="list-style-type: none"> <li>▶ Izberite ustrezen program za izčrpavanje. → "Programi", Stran 26</li> </ul>
	<p>Izpad električnega toka.</p> <ul style="list-style-type: none"> <li>▶ Odprite vrata z odklepanjem v sili. → "Odklepanje v sili", Stran 53</li> </ul>
Aparat ne črpa pralne raztopine.	<p>Odtočna cev ali odtočna gibka cev je zamašena.</p> <ul style="list-style-type: none"> <li>▶ Očistite odtočno cev in odtočno gibko cev.</li> </ul>
	<p>Odtočna cev ali odtočna gibka cev je prepognjena ali stisnjena.</p> <ul style="list-style-type: none"> <li>▶ Prepričajte se, da odtočna cev in odtočna gibka cev nista prepognjeni ali stisnjeni.</li> </ul>
	<p>Črpalka za pralno raztopino je zamašena.</p> <ul style="list-style-type: none"> <li>▶ → "Čiščenje črpalke za pralno raztopino", Stran 40</li> </ul>
	<p> je aktivirano.</p>

Napaka	Vzrok in odprava napak
Aparat ne črpa pralne raztopine.	<ul style="list-style-type: none"> <li>▶ Program nadaljujete tako, da izberete  <b>Spin</b> ali  <b>Drain</b> in pritisnete <b>II ▷</b>. → "Nadaljevanje programa po uporabi funkcije Izpiranje stop", Stran 34</li> </ul>
	<p>Odočna gibka cev je priključena previsoko.</p> <ul style="list-style-type: none"> <li>▶ Odočno gibko cev namestite največ 1 meter visoko.</li> </ul>
	<p>Pokrov črpalke ni pravilno sestavljen.</p> <ul style="list-style-type: none"> <li>▶ Pravilno sestavite pokrov črpalke.</li> </ul>
	<p>Dozirali ste preveč pralnega sredstva.</p> <ul style="list-style-type: none"> <li>▶ Takojšnji ukrep: jedilno žlico mehčalca zmešajte z 0,5 l vode in vlijte mešanico v levi prekat (ne pri oblačilih za prosti čas, športnih oblačilih in tkaninah s puhom).</li> <li>▶ Pri naslednjem pranju enake količine perila zmanjšajte količino pralnega sredstva.</li> </ul>
	<p>Na odočno gibko cev je nameščen nedovoljen podaljšek.</p> <ul style="list-style-type: none"> <li>▶ Z odočne gibke cevi odstranite nedovoljene podaljške. → "Priključitev aparata", Stran 14</li> </ul>
	<p>Pokrov črpalke ni popolnoma privit.</p> <ul style="list-style-type: none"> <li>▶ Prepričajte se, da je pokrov črpalke do prislona privit v aparat. Ročaj pokrova črpalke mora stati navpično.</li> </ul>
Voda ne doteka. Pralno sredstvo se ne izpira iz prekata.	<p>Niste pritisnili <b>II ▷</b>.</p> <ul style="list-style-type: none"> <li>▶ Pritisnite <b>II ▷</b>.</li> </ul>
	<p>Sito v dovodu vode je zamašeno.</p> <ul style="list-style-type: none"> <li>▶ Očistite sito v dovodu vode.</li> </ul>
	<p>Vodovodna pipa je zaprta.</p> <ul style="list-style-type: none"> <li>▶ Odprite vodovodno pipo.</li> </ul>
	<p>Dovodna cev je prepognjena ali stisnjena.</p> <ul style="list-style-type: none"> <li>▶ Prepričajte se, da dovodna cev ni prepognjena ali stisnjena.</li> </ul>
Večkratno kratko ožemanje.	<p>Sistem za nadzor uravnoveženosti odpravlja neuravnoveženost z večkratnim prerazporejanjem perila.</p> <ul style="list-style-type: none"> <li>▶ To ni napaka – ukrep ni potreben.</li> </ul>
	<p><b>Opomba:</b> Ko nalagate perilo, po možnosti vložite v boben velike in majhne kose hkrati. Kosi perila različnih velikosti se med ožemanjem bolje razporedijo po bobnu.</p>



Napaka	Vzrok in odprava napak
Trajanje programa se med potekom pranjem spreminja.	<p>Elektronika optimizira potek programa. To lahko povzroči spremembo trajanja programa.</p> <ul style="list-style-type: none"> <li>▶ To ni napaka – ukrep ni potreben.</li> </ul> <hr/> <p>Sistem za nadzor uravnoveženosti odpravlja neuravnoveženost z večkratnim prerazporejanjem perila.</p> <ul style="list-style-type: none"> <li>▶ To ni napaka – ukrep ni potreben.</li> </ul> <p><b>Opomba:</b> Ko nalagate perilo, po možnosti vložite v boben velike in majhne kose hkrati. Kosi perila različnih velikosti se med ožemanjem bolje razporedijo po bobnu.</p>
V bobnu ni videti vode.	<p>Če se pralna raztopina preveč peni, sistem za nadzor penjenja vklopi dodatno izpiranje.</p> <ul style="list-style-type: none"> <li>▶ To ni napaka – ukrep ni potreben.</li> </ul> <hr/> <p>Raven vode ne sega do vidnega območja.</p> <ul style="list-style-type: none"> <li>▶ To ni napaka – ukrep ni potreben.</li> <li>▶ Med delovanjem v napravo ne dolivajte dodatne vode.</li> </ul>
Po zagonu programa se boben sunkovito premakne.	<p>Vzrok je v internem preizkusu motorja.</p> <ul style="list-style-type: none"> <li>▶ To ni napaka – ukrep ni potreben.</li> </ul>
V prekату ☹ ostaja voda.	<p>Vložek v prekату ☹ je zamašen.</p> <ul style="list-style-type: none"> <li>▶ → "<i>Čiščenje predala za pralna sredstva</i>", <i>Stran 39</i></li> </ul>
Tresljaji in premiki aparata med ožemanjem.	<p>Aparat ni pravilno izravnán.</p> <ul style="list-style-type: none"> <li>▶ → "<i>Izravnava aparata</i>", <i>Stran 15</i></li> </ul> <p>Noge aparata niso pritrjene.</p> <ul style="list-style-type: none"> <li>▶ Pritrdite noge aparata. → "<i>Izravnava aparata</i>", <i>Stran 15</i></li> </ul>
Boben se vrti, voda ne doteka.	<p>Transportnih varoval niste odstranili.</p> <ul style="list-style-type: none"> <li>▶ → "<i>Odstranjevanje transportnih varoval</i>", <i>Stran 13.</i></li> </ul>
Boben se vrti, voda ne doteka.	<p>Zaznavanje količine perila je aktivno.</p> <ul style="list-style-type: none"> <li>▶ To ni napaka, ukrep ni potreben.</li> </ul> <p><b>Opomba:</b> Zaznavanje količine perila lahko traja do 2 minuti.</p>
Močno penjenje.	<p>Dozirali ste preveč pralnega sredstva.</p> <ul style="list-style-type: none"> <li>▶ Takojšnji ukrep: jedilno žlico mehčalca zmešajte z 0,5 l vode in vlijte mešanico v levi prekat (ne pri oblačilih za prosti čas, športnih oblačilih in tkaninah s puhom).</li> <li>▶ Pri naslednjem pranju enake količine perila zmanjšajte količino pralnega sredstva.</li> </ul>

Napaka	Vzrok in odprava napak
Visoko število vrtljajev pri ožemanju ni doseženo.	<p>Nastavljeno je nizko število vrtljajev ožemanja.</p> <ul style="list-style-type: none"> <li>▶ Pri naslednjem pranju nastavite višje število vrtljajev ožemanja.</li> </ul> <hr/> <p>Sistem za nadzor neuravnoteženost z zmanjšanim številom vrtljajev pri ožemanju izravnava neuravnoteženost.</p> <ul style="list-style-type: none"> <li>▶ Znova razporedite perilo v bobnu.</li> </ul> <p><b>Opomba:</b> Po možnosti vložite v boben velike in majhne kose perila skupaj. Kosi perila različnih velikosti se med ožemanjem bolje razporedijo po bobnu.</p> <ul style="list-style-type: none"> <li>▶ Zaženite program  <b>Spin</b>.</li> </ul>
Program ožemanja se ne zažene.	<p>Odtočna cev ali odtočna gibka cev je zamašena.</p> <ul style="list-style-type: none"> <li>▶ Očistite odtočno cev in odtočno gibko cev.</li> </ul> <hr/> <p>Odtočna cev ali odtočna gibka cev je prepognjena ali stisnjena.</p> <ul style="list-style-type: none"> <li>▶ Prepričajte se, da odtočna cev in odtočna gibka cev nista prepognjeni ali stisnjeni.</li> </ul> <hr/> <p>Sistem za nadzor neuravnoteženosti je prekinil ožemanje zaradi neenakomerne porazdelitve perila.</p> <ul style="list-style-type: none"> <li>▶ Znova razporedite perilo v bobnu.</li> </ul> <p><b>Opomba:</b> Po možnosti vložite v boben velike in majhne kose perila skupaj. Kosi perila različnih velikosti se med ožemanjem bolje razporedijo po bobnu.</p> <ul style="list-style-type: none"> <li>▶ Zaženite program  <b>Spin</b>.</li> </ul>
Šumenje in sikanje.	<p>Voda pod tlakom izpira predal za pralna sredstva.</p> <ul style="list-style-type: none"> <li>▶ To ni napaka – običajen zvok pri delovanju.</li> </ul>
Glasni zvoki med ožemanjem.	<p>Aparat ni pravilno izravnana.</p> <ul style="list-style-type: none"> <li>▶ → "Izravnava aparata", <i>Stran 15</i></li> </ul> <hr/> <p>Noge aparata niso pritrjene.</p> <ul style="list-style-type: none"> <li>▶ Pritrdite noge aparata. → "Izravnava aparata", <i>Stran 15</i></li> </ul> <hr/> <p>Transportnih varoval niste odstranili.</p> <ul style="list-style-type: none"> <li>▶ → "Odstranjevanje transportnih varoval", <i>Stran 13</i>.</li> </ul>
Ropot, žvenket v črpalki za pralno raztopino.	<p>V črpalko za pralno raztopino je zašel tujek.</p> <ul style="list-style-type: none"> <li>▶ → "Čiščenje črpalke za pralno raztopino", <i>Stran 40</i></li> </ul>
Ritmičen zvok srkanja in sesanja.	<p>Črpalka za pralno raztopino je aktivna, pralna raztopina se izčrpava.</p> <ul style="list-style-type: none"> <li>▶ To ni napaka – običajen zvok pri delovanju.</li> </ul>

Napaka	Vzrok in odprava napak
Mečkanje perila.	<p>Število vrtljajev ožemanja je previsoko.</p> <ul style="list-style-type: none"> <li>▶ Pri naslednjem pranju nastavite nižje število vrtljajev ožemanja.</li> </ul> <hr/> <p>Količina perila je prevelika.</p> <ul style="list-style-type: none"> <li>▶ Pri naslednjem pranju zmanjšajte količino perila.</li> </ul> <hr/> <p>Nastavili ste neprimeren program za to vrsto tkanine.</p> <ul style="list-style-type: none"> <li>▶ Izbirajte programe, primerne za vrsto tkanine.</li> </ul>
Pralno sredstvo ali mehčalec kaplja s tesnila in se nabira na vratih ali v gubi tesnila.	<p>Preveč pralnega sredstva/mehčalca v predalu za pralna sredstva.</p> <ul style="list-style-type: none"> <li>▶ Pri doziranju tekočega pralnega sredstva in mehčalca upoštevajte oznako v predalu za pralna sredstva in ne dozirajte preveč sredstva.</li> </ul>
Ožemanje ni dovolj učinkovito. Perilo je preveč mokro/preveč vlažno.	<p>Nastavljeno je nizko število vrtljajev ožemanja.</p> <ul style="list-style-type: none"> <li>▶ Pri naslednjem pranju nastavite višje število vrtljajev ožemanja.</li> <li>▶ Zaženite program  <b>Spin</b>.</li> </ul>
	<p>Odtočna cev ali odtočna gibka cev je zamašena.</p> <ul style="list-style-type: none"> <li>▶ Očistite odtočno cev in odtočno gibko cev.</li> </ul>
	<p>Odtočna cev ali odtočna gibka cev je prepognjena ali stisnjena.</p> <ul style="list-style-type: none"> <li>▶ Prepričajte se, da odtočna cev in odtočna gibka cev nista prepognjeni ali stisnjeni.</li> </ul>
	<p>Sistem za nadzor neuravnoteženosti je prekinil ožemanje zaradi neenakomerne porazdelitve perila.</p> <ul style="list-style-type: none"> <li>▶ Znova razporedite perilo v bobnu.</li> </ul>
	<p><b>Opomba:</b> Po možnosti vložite v boben velike in majhne kose perila skupaj. Kosi perila različnih velikosti se med ožemanjem bolje razporedijo po bobnu.</p> <ul style="list-style-type: none"> <li>▶ Zaženite program  <b>Spin</b>.</li> </ul>
	<p>Sistem za nadzor neuravnoteženost z zmanjšanim številom vrtljajev pri ožemanju izravnava neuravnoteženost.</p> <ul style="list-style-type: none"> <li>▶ Znova razporedite perilo v bobnu.</li> </ul>
	<p><b>Opomba:</b> Po možnosti vložite v boben velike in majhne kose perila skupaj. Kosi perila različnih velikosti se med ožemanjem bolje razporedijo po bobnu.</p> <ul style="list-style-type: none"> <li>▶ Zaženite program  <b>Spin</b>.</li> </ul>
Ostanki pralnega sredstva na vlažnem perilu.	<p>Pralna sredstva lahko vsebujejo snovi, ki niso topne v vodi in se nabirajo na perilu.</p> <ul style="list-style-type: none"> <li>▶ Zaženite program  <b>Rinse</b>.</li> </ul>

Napaka	Vzrok in odprava napak
Ostanki pralnega sredstva na suhem perilu.	Pralna sredstva lahko vsebujejo snovi, ki niso topne v vodi in se nabirajo na perilu. ▶ Po pranju in sušenju skrajšajte perilo.
Home Connect ne deluje pravilno.	Možni so različni vzroki. ▶ Pomaknite se na <a href="http://www.home-connect.com">www.home-connect.com</a> .
Brez povezave z domačim omrežjem.	Wi-Fi je izklopljen. ▶ Aktiviranje Wi-Fi na aparatu. → <i>"Aktiviranje Wi-Fi na aparatu", Stran 36.</i>  Wi-Fi je aktiviran, vendar ni mogoče vzpostaviti povezave z domačim omrežjem. <b>1.</b> Prepričajte se, da je domače omrežje na voljo. <b>2.</b> Znova povežite aparat z domačim omrežjem. → <i>"Nastavitev Home Connect", Stran 35</i>
Pri dovodni cevi izteka voda.	Dovodna cev ni pravilno/trdno priključena. <b>1.</b> Pravilno priključite dovodno cev. → <i>"Priključitev dovodne cevi", Stran 14</i> <b>2.</b> Zategnite vijake.
Pri odtočni cevi izteka voda.	Odtočna cev je poškodovana. ▶ Zamenjajte poškodovano odtočno cev.  Odtočna cev ni pravilno priključena. ▶ Pravilno priključite odtočno cev. → <i>"Načini priključitve na odtok", Stran 14</i>
V aparatu so nastale neprijetne vonjave.	Zaradi vlage in ostankov pralnega sredstva se lahko razmnožujejo bakterije. ▶ → <i>"Čiščenje bobna", Stran 39</i> ▶ Če aparata ne uporabljate, pustite vrata in predal za pralna sredstva odprta, da lahko preostala voda izhlapi.
Po koncu programa  <b>Iron Assist</b> so na tkaninah nastali vlažni madeži.	Vodne kapljice iz bobna ali z vrat so navlažile tkanine. Kapljice so bodisi kondenzirana para ali preostala vlaga predhodnega programa pranja. ▶ Tkanine zlikajte ali jih obesite, da se posušijo.
Mehčalec ostaja v predalu za pralna sredstva.	Mehčanje ni predvideno za izbrani program. ▶ Pred pranjem preverite, ali je za izbrani program predvidena uporaba mehčalca. → <i>"Programi", Stran 26</i>
Voda izteka pod vrati.	Zaradi umazanije na vratih ali na manšeti vrata ne tesnijo. ▶ Očistite vrata in manšeto.

## 19.1 Odklepanje v sili

### Odklepanje vrat

**Zahteva:** Črpalka za pralno raztopino je prazna. → *Stran 40*

- POZOR!** Če voda izteka, lahko povzroči materialno škodo.
- Ne odpirajte vrat, če skozi steklo vidite vodo.

Z orodjem povlecite zapah za odklepanje v sili navzdol in ga izpustite.

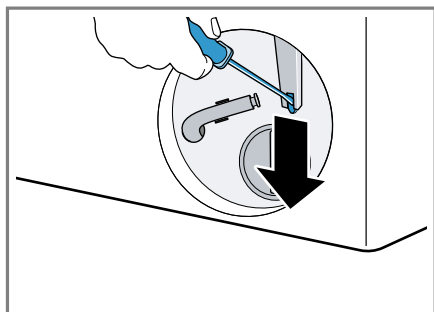

- ✓ Zapora vrat se sprostí.
- Vstavite vzdrževalno loputo, da se zaskoči.
  - Zaprte vzdrževalno loputo.

## 20 Transport, skladiščenje in odstranjevanje

### 20.1 Demontaža aparata

- Zaprte vodovodno pipo.
- Izpraznite dovodno cev.
- Preklopite aparat v stanje pripravljenosti (standby).  
→ *"Preklop aparata v stanje pripravljenosti (standby)", Stran 34*
- Izvlomite priključni vtič aparata.
- Izpušcite pralno raztopino.  
→ *"Čiščenje črpalke za pralno raztopino", Stran 40*

- Odklopite cevi.

### 20.2 Namestitvev transportnih varoval

Za preprečevanje poškodb med transportom pred transportom zavarujte aparat s transportnimi varovali.

- Z izvijačem odstranite 4 pokrivne kape.

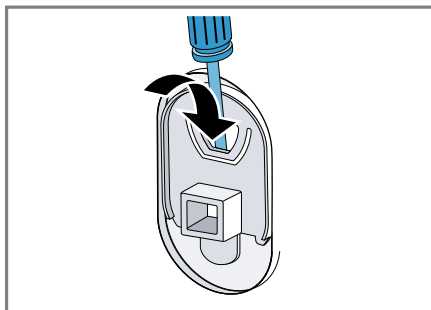

Pokrivne kape shranite.

- Namestite vsa 4 transportna varovala.  
→ *"Odstranjevanje transportnih varoval", Stran 13*

### 20.3 Ponovni vklop aparata

- ▶ Več informacij najdete na  
→ *"Namestitvev in priključitev", Stran 12* in  
→ *"Zagon pranja brez perila", Stran 20.*

## 20.4 Odstranitev starega aparata v odpad

Okolju prijazna odstranitev v odpad omogoča ponovno uporabo dragocenih surovin.

### OPOZORILO

#### **Nevarnost ogroženosti zdravja!**

Otroci se lahko zaprejo v aparat in s tem ogrozijo svoje življenje.

- ▶ Aparata ne postavljajte za vrata, ki lahko ovirajo ali preprečujejo odpiranje vrat aparata.
  - ▶ Pri odsluženih aparatih izvalcite vtič omrežnega priključnega kabla, prerežite kabel in uničite ključavnico aparata, da se vrata aparata ne zaprejo več.
1. Izvalcite vtič iz omrežnega priključnega vodnika.
  2. Prerežite omreži priključni vodnik.
  3. Aparat odstranite na okolju prijazen način.

Informacije o aktualnih možnostih odstranitve v odpad dobite pri strokovnem prodajalcu kot tudi na občinski ali mestni upravi.



Ta naprava je označena v skladu z evropsko smernico o odpadni električni in elektronski opremi (waste electrical and electronic equipment - WEEE).

V okviru smernice sta določena prevzem in recikliranje starih naprav, ki veljata v celotni Evropski uniji.

---

## 21 Servisna služba

Za delovanje pomembne originalne nadomestne dele v skladu z ustrežno uredbo o ekološki zasnovi izdelkov lahko dobite na našem pooblaščenem servisu najmanj 10 let od dne, ko je stroj dan na trg znotraj evropskega gospodarskega prostora.

**Opomba:** Poseg storitvenega servisa za stranke je v okviru garancijskih pogojev proizvajalca brezplačen.

Podrobne informacije o garancijskem roku in pogojih v vaši državi dobite na našem pooblaščenem servisu, pri vašem trgovcu ali na naši spletni strani.

Ko pokličete pooblaščen servis, potrebujete številko izdelka (E-Nr.), proizvodno številko (FD) in števno številko (Z-Nr.) aparata.

Kontaktne podatke servisne službe najdete v priloženem seznamu servisov ali na naši spletni strani.

### 21.1 Številka izdelka (E-Nr.), proizvodna številka (FD) in števna številka (Z-Nr.)

Številko izdelka (E-Nr.), proizvodno številko (FD) in števno številko (Z-Nr.) najdete na tipski tablici aparata.

Tipška ploščica se glede na model nahaja:

- na notranji strani vrat;
- na notranji strani vzdrževalne lopute;
- na zadnji strani aparata.

Da boste svoje podatke o aparatu in telefonsko številko servisne službe hitro našli, si jih zapišite.



## 21.2 Jamstvo za AQUA-STOP

Poleg jamstva za kupce, ki izhaja iz nakupne pogodbe in garancije proizvajalca nudimo garancijska nadomestila pod sledečimi pogoji.

- Če zaradi napake na našem sistemu Aqua-Stop pride do poplave, zasebnim uporabnikom nadomestimo škodo, ki jo je povzročila voda. Za zagotovitev zaščite pred vodo mora biti stroj priklopljen na električno omrežje.
- Jamstvo za obveznosti velja za celotno življenjsko dobo stroja.
- Pogoj za uveljavljanje garancijskega zahtevka je, da je aparat s sistemom Aqua-Stop strokovno postavljen in priključen v skladu z našimi navodili; pogoj vključuje tudi strokovno nameščen podaljšek Aqua-Stop (originalen pribor). Garancija ne velja za poškodovane dovodne cevi ali armature do priključka sistema Aqua-Stop na vodni pipi.
- Strojev s sistemom Aqua-Stop med obratovanjem ni treba nadzorovati oz. jih po koncu pomivanja zavarovati z zapiranjem vodne pipe. Vodno pipo morate zapreti le v primeru daljše odsotnosti iz stanovanja, npr. pri večtedenskem dopustu.

## 22 Vrednosti porabe

Naslednji podatki so navedeni v skladu z direktivo EU o okoljsko primerni zasnovi. Navedene vrednosti za ostale programe razen **Eco 40-60** so referenčne vrednosti in so ugotovljene na osnovi veljavnega standarda EN60456.

Program	Količina perila (kg)	Trajanje programa (h:min) <sup>1</sup>	Poraba energije (kWh/cikel) <sup>1</sup>	Poraba vode (l/cikel) <sup>1</sup>	Maksimalna temperatura (°C) 5 min <sup>1</sup>	Število vrtljajev ožemanja (vrt/min) <sup>1</sup>	Preostala vlaga (%) <sup>1</sup>
Eco 40-60 <sup>2</sup>	10,0	3:50	0,775	68,0	35	1400	53,00
Eco 40-60 <sup>2</sup>	5,0	2:40	0,385	52,0	27	1400	53,00
Eco 40-60 <sup>2</sup>	2,5	2:20	0,180	35,0	23	1400	53,00
Cottons ☼ 20 °C	10,0	3:39	0,500	95,0	25	1400	48,00
Cottons ☼ 40 °C	10,0	3:30	1,320	95,0	44	1400	48,00
Cottons ☼ 60 °C	10,0	3:18	2,100	95,0	61	1400	48,00
Cottons ☼ 40 °C +  Prewash	10,0	4:20	1,500	115,0	42	1400	48,00
Easy-Care ☼ 40 °C	4,0	2:29	0,780	45,0	44	1200	32,00
Quick Mix ☼ 40 °C	4,0	1:00	0,670	42,0	42	1400	50,00
 Wool  30 °C	2,0	0:41	0,210	40,0	24	800	27,00

<sup>1</sup> Dejanske vrednosti lahko odstopajo od navedenih vrednosti zaradi vpliva vodnega tlaka, trdote in vhodne temperature vode, temperature okolice, vrste, količine in stopnje umazanosti perila, uporabljenega čistila, nihanj v električni napetosti in izbranih dodatnih funkcij.

<sup>2</sup> Preizkusni program v skladu z direktivo EU o okoljsko primerni zasnovi in uredbo EU o energijskih nalepkah s hladno vodo (15 °C).

## 23 Tehnični podatki

Višina aparata	84,5 cm
Širina aparata	59,8 cm

Globina aparata	59,0 cm
Globina aparata z zaprtimi vrati	64,8 cm
Globina aparata z odprtimi vrati	109,0 cm



Teža	82,6 kg
Največja količina perila	10,0 kg
Omrežna napetost	220-240 V, 50-60 Hz
⇒ Minimalna varovalka v instalaciji	10A
Nazivna moč	2300 W
Poraba moči	<ul style="list-style-type: none"> <li>■ Stanje pripravljenosti (Standby): 0,50 W</li> <li>■ Neizklopljeno stanje: 0,50 W</li> <li>■ Čas do vzpostavitev omrežnega stanja pripravljenosti (Wi-Fi): 5 min</li> <li>■ Omrežno stanje pripravljenosti (Wi-Fi): 2,00 W</li> </ul>
Vodni tlak	<ul style="list-style-type: none"> <li>■ Najmanj: 100 kPa (1 bar)</li> <li>■ Največ: 1000 kPa (10 bar)</li> </ul>
Dolžina dovodne cevi	150 cm
Dolžina odtočne cevi	150 cm
Dolžina priključnega kabla	160 cm

Ta proizvod vsebuje vire svetlobe razreda energetske učinkovitosti F. Viri svetlobe so na voljo kot nadomestni deli, ki jih sme zamenjati le za to izšolano strokovno osebje.

Nadaljnje informacije glede vašega modela najdete na spletu pod <https://eprel.ec.europa.eu/><sup>1</sup>. Ta spletni naslov je povezava na uradno EU podatkovno zbirko proizvodov EPREL. Nato sledite navodilom v iskalniku modelov. Oznaka modela je sestavljena iz znakov pred poševnico v številki izdelka (E-Nr.) na tipski ploščici. Sicer pa lahko oznako modela najdete tudi v prvi vrstici energijske nalepke EU.

### 23.1 Informacije o brezplačni programski opremi in opremi Open Source

Ta izdelek vsebuje sestavne dele, katere so imetniki avtorskih pravic licencirali kot brezplačno programsko opremo ali programsko opremo Open Source.

Ustrezne informacije o licenci so shranjene na aparatu. Dostop do ustreznih informacij o licenci je možen tudi prek aplikacije Home Connect: »Profil -> Pravni napotki -> Informacije o licenci«.<sup>2</sup> Informacije o licenci lahko prenesete s spletne strani blagovne znamke. (Na spletni strani iščite svoj model aparata in druge dokumente.) Alternativno lahko ustrezne informacije pridobite prek [ossrequest@bshg.com](mailto:ossrequest@bshg.com) ali BSH Hausgeräte GmbH, Carl-Wery-Str. 34, D-81739 München.

Na zahtevo vam bodo posredovali izvorno kodo.

Svojo zahtevo pošljite na [ossrequest@bshg.com](mailto:ossrequest@bshg.com) ali BSH Hausgeräte GmbH, Carl-Wery-Str. 34, D-81739 München.

Zadeva: „OSSREQUEST“

<sup>1</sup> Velja le za države evropske gospodarske skupnosti

<sup>2</sup> Odvisno od opreme aparata

Zaračunani vam bodo stroški za obdelavo vaše zahteve. Ta ponudba velja tri leta od datuma nakupa oz. vsaj v časovnem obdobju, v katerem nudimo podporo in nadomestne dele za ustrezni aparat.

## 24 Izjava o skladnosti

S tem podjetje BSH Hausgeräte GmbH izjavlja, da je aparat s funkcijo Home Connect skladen s temeljnimi zahtevami in ostalimi zadevnimi določili direktive 2014/53/EU.

Podrobno izjavo o skladnosti RED najdete na spletnem naslovu [www.bosch-home.com](http://www.bosch-home.com) na strani vašega aparata med dodatnimi dokumenti.



Pas 2,4 GHz (2400–2483,5 MHz):  
maks. 100 mW

Pas 5 GHz (5150–5350 MHz +  
5470–5725 MHz): maks. 150 mW



BE	BG	CZ	DK	DE	EE	IE	EL	ES
FR	HR	IT	CY	LI	LV	LT	LU	HU
MT	NL	AT	PL	PT	RO	SI	SK	FI
SE	NO	CH	TR	IS	UK (NI)			

WLAN 5 GHz (Wi-Fi): samo za uporabo v zaprtih prostorih.

AL	BA	MD	ME	MK	RS	UK	UA
----	----	----	----	----	----	----	----

WLAN 5 GHz (Wi-Fi): samo za uporabo v zaprtih prostorih.





## Thank you for buying a Bosch Home Appliance!

Register your new device on MyBosch now and profit directly from:

- **Expert tips & tricks for your appliance**
- **Warranty extension options**
- **Discounts for accessories & spare-parts**
- **Digital manual and all appliance data at hand**
- **Easy access to Bosch Home Appliances Service**

Free and easy registration – also on mobile phones:

**[www.bosch-home.com/welcome](http://www.bosch-home.com/welcome)**



## Looking for help? You'll find it here.

Expert advice for your Bosch home appliances, help with problems or a repair from Bosch experts.

Find out everything about the many ways Bosch can support you:

**[www.bosch-home.com/service](http://www.bosch-home.com/service)**

Contact data of all countries are listed in the attached service directory.

**BSH Hausgeräte GmbH**

Carl-Wery-Straße 34

81739 München, GERMANY

[www.bosch-home.com](http://www.bosch-home.com)

A Bosch Company



**9001810165** (030310)

sl