



SIEMENS

Lavatrice

WG56B2A4CH

it Manuale utente e istruzioni d'installazione



Register your product on My Siemens and discover exclusive services and offers.

siemens-home.bsh-group.com/welcome

The future moving in.

Siemens Home Appliances

Per ulteriori informazioni, si prega di fare riferimento alla Guida utente digitale.



Indice

1 Sicurezza	4	5.3 Pannello di comando	19
1.1 Avvertenze generali	4	5.4 Logica di comando	19
1.2 Utilizzo conforme all'uso previsto	4	6 Prima del primo utilizzo	21
1.3 Limitazione di utilizzo	4	6.1 Avvio del ciclo a vuoto	21
1.4 Installazione sicura	5	7 Display	22
1.5 Utilizzo sicuro	7	8 Tasti	26
1.6 Pulizia e manutenzione sicure	9	9 Programmi	29
2 Prevenzione di danni materiali	11	10 Accessori	33
3 Tutela dell'ambiente e risparmio	12	11 Bucato	33
3.1 Smaltimento dell'imballaggio ..	12	11.1 Preparare il bucato	33
3.2 Risparmio energetico e delle risorse	12	12 Detersivo e additivo	33
3.3 Modalità di risparmio energetico	13	13 Comandi di base	34
4 Installazione e allacciamento ...	13	13.1 Accensione dell'apparecchio	34
4.1 Disimballaggio dell'apparecchio	13	13.2 Impostazione del programma	34
4.2 Contenuto della confezione	13	13.3 Adattamento delle impostazioni di programma	34
4.3 Requisiti del luogo d'installazione	14	13.4 Memorizzazione delle impostazioni di programma	35
4.4 Rimozione dei blocchi di trasporto	14	13.5 Inserimento del bucato	35
4.5 Allacciamento dell'apparecchio	16	13.6 Introdurre detersivo e additivi	35
4.6 Livellamento dell'apparecchio	17	13.7 Avvio del programma	35
5 Conoscere l'apparecchio	18	13.8 Ammollo della biancheria	36
5.1 Apparecchio	18	13.9 Aggiungere biancheria	36
5.2 Cassetto del detersivo	18	13.10 Annullare il programma	36
		13.11 Proseguimento del programma con ammollo fine lavaggio	36

13.12 Estrarre la biancheria	36	19 Pulizia e cura	44
13.13 Portare l'apparecchio in posizione di accensione (standby)	36	19.1 Pulizia del cestello.....	44
14 Sicurezza bambini.....	37	19.2 Pulizia del cassetto del de- tersivo	45
14.1 Attivazione della sicurezza bambini.....	37	19.3 Pulizia della pompa di sca- rico.....	46
14.2 Disattivazione della sicurez- za bambini.....	37	19.4 Pulizia dell'apertura della griglia nella manichetta di gomma	49
15 Sistema di dosaggio intelli- gente	37	20 Sistemazione guasti.....	50
15.1 Avvio del programma con il sistema di dosaggio intelli- gente	37	20.1 Sbloccaggio di emergenza ...	63
15.2 Riempimento del serbatoio di dosaggio	38	21 Trasporto, immagazzina- mento e smaltimento	63
15.3 Contenuto del serbatoio.....	39	21.1 Smontaggio dell'apparec- chio.....	63
15.4 Dosaggio base.....	39	21.2 Inserimento dei fermi di tra- sporto	63
16 Home Connect	40	21.3 Mettere nuovamente in fun- zione l'apparecchio	63
16.1 Configurazione dell'app Ho- me Connect.....	40	21.4 Rottamazione di un appa- recchio dismesso	64
16.2 Configurazione di Ho- me Connect.....	40	22 Servizio di assistenza clienti..	64
16.3 Menu Home Connect	41	22.1 Codice prodotto (E-Nr.), co- dice di produzione (FD) e numero progressivo (Z-Nr.)...	64
16.4 Attivazione del Wi-Fi sull'ap- parecchio.....	41	22.2 Garanzia AQUA-STOP.....	65
16.5 Disattivazione del Wi-Fi sull'apparecchio	41	23 Valori di consumo	66
16.6 Ripristino delle impostazio- ni di rete dell'apparecchio.....	41	24 Dati tecnici.....	67
16.7 Avvio remoto	41	24.1 Informazioni sul software li- bero e open source.....	68
16.8 Ricerca guasti remota	42	25 Dichiarazione di conformità ...	68
16.9 Protezione dei dati	42		
17 Impostazioni di base.....	43		
17.1 Panoramica delle imposta- zioni di base	43		
17.2 Modifica delle impostazioni di base.....	44		
18 Contatore programmi	44		
18.1 Accesso al contatore pro- grammi	44		



1 Sicurezza

Osservare le seguenti avvertenze di sicurezza.

1.1 Avvertenze generali



- Leggere attentamente le presenti istruzioni.
- Conservare le istruzioni e le informazioni sul prodotto per il successivo utilizzo o per il futuro proprietario.
- Non collegare l'apparecchio se ha subito danni durante il trasporto.

1.2 Utilizzo conforme all'uso previsto

Utilizzare l'apparecchio soltanto:

- per lavare tessuti lavabili in lavatrice e lana lavabile a mano in base all'etichetta di lavaggio;
- con acqua corrente e detersivi e prodotti per la pulizia commerciali, idonei per il lavaggio in lavatrice;
- in case private e in locali chiusi in ambito domestico;
- fino a un'altitudine di massimo 4000 m sul livello del mare.

1.3 Limitazione di utilizzo

Questo apparecchio può essere utilizzato da bambini di età pari o superiore a 8 anni e da persone con ridotte facoltà fisiche, sensoriali o mentali o prive di sufficiente esperienza e/o conoscenza se sorvegliati o già istruiti in merito all'utilizzo sicuro dell'apparecchio e se hanno compreso i rischi da esso derivanti.

I bambini non devono giocare con l'apparecchio.

Ai bambini senza sorveglianza è vietato eseguire la pulizia e manutenzione di competenza dell'utente.

Tenere lontano dall'apparecchio i bambini di età inferiore a 3 anni ed animali domestici.

1.4 Installazione sicura

⚠ AVVERTENZA – Pericolo di scosse elettriche!

Le installazioni effettuate in modo non appropriato costituiscono un pericolo.

- ▶ Collegare e utilizzare l'apparecchio solo in conformità con i dati indicati sulla targhetta identificativa.
- ▶ Collegare l'apparecchio a una rete a corrente alternata soltanto con una presa con messa a terra installata a norma.
- ▶ Il sistema del conduttore di protezione dell'impianto elettrico domestico deve essere installato a norma. Per l'installazione la sezione del cavo deve essere sufficientemente grande.
- ▶ Se si utilizza un interruttore differenziale, usarne solo un tipo con il simbolo .
- ▶ Non alimentare mai l'apparecchio da un commutatore esterno ad es. un timer esterno o un telecomando.
- ▶ Se l'apparecchio è incassato, la spina di alimentazione del cavo di collegamento alla rete elettrica deve essere liberamente accessibile, oppure qualora non fosse possibile accedere liberamente alla spina, nell'impianto elettrico fisso deve essere montato un dispositivo di separazione onnipolare conformemente alle norme di installazione.
- ▶ Durante l'installazione dell'apparecchio prestare attenzione che il cavo di alimentazione non resti incastrato e non si danneggi.

Un isolamento danneggiato del cavo di allacciamento alla rete costituisce un pericolo.

- ▶ Non mettere mai il cavo di allacciamento alla rete a contatto con fonti di calore o parti dell'apparecchio calde.
- ▶ Non mettere mai il cavo di allacciamento alla rete a contatto con spigoli vivi.
- ▶ Non piegare, schiacciare o modificare mai il cavo di allacciamento alla rete.

⚠ AVVERTENZA – Pericolo di incendio!

È pericoloso utilizzare un cavo di alimentazione con una prolunga e un adattatore non ammesso.

- ▶ Non utilizzare cavi di prolunga o prese multiple.

- ▶ Utilizzare esclusivamente gli adattatori e i cavi di alimentazione approvati dal produttore.
- ▶ Se il cavo di alimentazione è troppo corto e non è disponibile un cavo di alimentazione più lungo, contattare un elettricista per modificare l'installazione domestica.

⚠ AVVERTENZA – Pericolo di lesioni!

Il peso elevato dell'apparecchio può causare lesione durante il sollevamento.

- ▶ Non sollevare l'apparecchio autonomamente.

Se questo apparecchio viene collocato in modo non corretto in una colonna lavatrice-asciugatrice, c'è il rischio che tale apparecchio cada.

- ▶ Impilare l'asciugatrice su una lavatrice esclusivamente utilizzando il kit di congiunzione del produttore dell'asciugatrice. Non è consentito nessun altro metodo di installazione.
- ▶ Non impilare l'apparecchio in una colonna lavatrice-asciugatrice, se il produttore dell'asciugatrice non propone alcun set di collegamento adatto.
- ▶ Non impilare in una colonna lavatrice-asciugatrice apparecchi di produttori diversi e con differenti profondità e larghezze.
- ▶ Non collocare alcuna colonna lavatrice-asciugatrice su un piedistallo, gli apparecchi potrebbero ribaltarsi.

⚠ AVVERTENZA – Pericolo di soffocamento!

I bambini potrebbero mettersi in testa il materiale di imballaggio o avvolgersi nello stesso, rimanendo soffocati.

- ▶ Tenere lontano il materiale di imballaggio dai bambini.
- ▶ Vietare ai bambini di giocare con materiali d'imballaggio.

⚠ ATTENZIONE – Pericolo di lesioni!

Durante il funzionamento l'apparecchio può vibrare o spostarsi.

- ▶ Installare l'apparecchio su un fondo pulito, piano e solido.
- ▶ Livellare l'apparecchio utilizzando i piedini e una livella a bolla d'aria.

In caso di tubi flessibili e cavi di collegamento non correttamente posati sussiste il pericolo di inciampo.

- ▶ Posare i tubi flessibili e i cavi di collegamento in modo che non siano di intralcio.

Se l'apparecchio viene spostato dalle parti sporgenti presenti quali ad esempio l'oblò dell'apparecchio, queste parti possono rompersi.

- ▶ Non spostare l'apparecchio afferrandolo dalle parti sporgenti.

⚠ ATTENZIONE – Pericolo di taglio!

I bordi taglienti sull'apparecchio possono causare ferite da taglio in caso di contatto.

- ▶ Non toccare i bordi taglienti dell'apparecchio.
- ▶ Durante l'installazione e il trasporto dell'apparecchio, utilizzare i guanti protettivi.

1.5 Utilizzo sicuro

⚠ AVVERTENZA – Pericolo di scosse elettriche!

Un apparecchio o un cavo di alimentazione danneggiati costituiscono un pericolo.

- ▶ Non mettere mai in funzione un apparecchio danneggiato.
- ▶ Non tirare mai il cavo di collegamento alla rete elettrica per staccare l'apparecchio dalla rete elettrica. Staccare sempre la spina del cavo di alimentazione.
- ▶ Se l'apparecchio o il cavo di alimentazione è danneggiato, staccare subito la spina di alimentazione del cavo di alimentazione e spegnere il fusibile nella scatola dei fusibili e chiudere il rubinetto dell'acqua.
- ▶ Rivolgersi al servizio di assistenza clienti. → *Pagina 64*

L'infiltrazione di umidità può provocare una scarica elettrica.

- ▶ Utilizzare l'apparecchio esclusivamente in luoghi chiusi.
- ▶ Non esporre mai l'apparecchio a calore e umidità eccessivi.
- ▶ Non lavare l'apparecchio con pulitori a vapore, idropulitrici, tubi dell'acqua o inaffiatoti.

⚠ AVVERTENZA – Pericolo di danni alla salute!

I bambini possono restare chiusi nell'apparecchio, rischiando la vita.

- ▶ Non collocare l'apparecchio dietro una porta se ciò blocca o impedisce l'apertura dello sportello dell'apparecchio.
- ▶ Per i dispositivi in disuso scollegare la spina del cavo di alimentazione, quindi tagliare il cavo di alimentazione e distruggere il sistema di blocco dello sportello dell'apparecchio in modo tale che lo sportello non si chiuda più.

⚠ AVVERTENZA – Pericolo di soffocamento!

I bambini possono inspirare o ingoiare le parti piccole, rimanendo soffocati.

- ▶ Tenere i bambini lontano dalle parti piccole.
- ▶ Non lasciare che i bambini giochino con le parti piccole.

⚠ AVVERTENZA – Pericolo di avvelenamento!

Detersivi e additivi, se ingeriti, possono provocare avvelenamenti.

- ▶ In caso di ingestione, consultare un medico.
- ▶ Tenere detersivi e gli additivi fuori dalla portata dei bambini.

⚠ AVVERTENZA – Pericolo di esplosione!

Se la biancheria è stata pretrattata con detersivi contenenti solventi, potrebbe causare un'esplosione nell'apparecchio.

- ▶ Risciacquare bene con acqua la biancheria pretrattata prima di lavarla.

⚠ ATTENZIONE – Pericolo di lesioni!

Salendo o arrampicandosi sull'apparecchio la piastra di copertura potrebbe rompersi.

- ▶ Non salire né arrampicarsi sull'apparecchio.

Se ci si siede o ci si appoggia all'oblò aperto, l'apparecchio potrebbe ribaltarsi.

- ▶ Non sedersi né appoggiarsi all'oblò dell'apparecchio.
- ▶ Non collocare alcun oggetto sull'oblò dell'apparecchio.

Toccare il cestello in rotazione può causare lesioni alle mani.

- ▶ Prima di toccare il cestello, aspettare che sia completamente fermo.

⚠ ATTENZIONE – Pericolo di scottature!

Nel lavaggio ad alte temperature l'acqua di lavaggio si riscalda molto.

- ▶ Non toccare l'acqua di lavaggio calda.

⚠ ATTENZIONE – Pericolo di ustioni chimiche!

Durante l'apertura del cassetto del detersivo possono schizzare fuori dall'apparecchio detersivo e additivi. Un contatto con gli occhi o con la pelle potrebbe causare delle irritazioni.

- ▶ In caso di contatto con detersivi o additivi risciacquare abbondantemente con acqua pulita gli occhi e la pelle.
- ▶ In caso di ingestione, consultare un medico.
- ▶ Tenere detersivi e gli additivi fuori dalla portata dei bambini.

1.6 Pulizia e manutenzione sicure**⚠ AVVERTENZA – Pericolo di scosse elettriche!**

Gli interventi di riparazione effettuati in modo non appropriato rappresentano una fonte di pericolo.

- ▶ Solo il personale adeguatamente specializzato e formato può eseguire riparazioni sull'apparecchio.
- ▶ Per la riparazione dell'apparecchio possono essere impiegati soltanto pezzi di ricambio originali.
- ▶ Al fine di evitare pericoli, se il cavo di alimentazione di questo apparecchio subisce danni deve essere sostituito dal produttore, dal suo servizio di assistenza clienti o da persona in possesso di simile qualifica.

L'infiltrazione di umidità può provocare una scarica elettrica.

- ▶ Non lavare l'apparecchio con pulitori a vapore, idropulitrici, tubi dell'acqua o inaffiatoi.

⚠ AVVERTENZA – Pericolo di lesioni!

L'utilizzo di pezzi di ricambio e accessori non originali rappresenta una fonte di pericolo.

- ▶ Utilizzare soltanto pezzi di ricambio e accessori originali del produttore.

⚠ AVVERTENZA – Pericolo di avvelenamento!

Se si utilizzano detergenti contenenti solventi possono formarsi vapori velenosi.

- ▶ Non usare detergenti contenenti solventi.

2 Prevenzione di danni materiali

ATTENZIONE!

Un dosaggio errato di ammorbidente, detersivo, additivo e detersivi può compromettere il funzionamento dell'apparecchio.

- ▶ Osservare i dosaggi consigliati forniti dal produttore.

Il superamento della quantità di carico massimo compromette il funzionamento dell'apparecchio.

- ▶ Osservare la massima quantità di carico per ciascun programma e non superarla.

→ "Programmi", Pagina 29

Durante il trasporto l'apparecchio è assicurato con blocchi di trasporto. I blocchi di trasporto non rimossi possono causare danni materiali e all'apparecchio.

- ▶ Prima della messa in funzione, rimuovere completamente tutti i blocchi di trasporto e conservarli.
- ▶ Prima di ogni trasporto, montare completamente tutti i blocchi di trasporto per evitare danni durante il trasporto.

Il collegamento non idoneo del raccordo flessibile di carico dell'acqua può causare dei danni materiali.

- ▶ Serrare bene le viti del raccordo di carico dell'acqua.
- ▶ Collegare il raccordo flessibile di carico dell'acqua al rubinetto in modo più diretto possibile, senza utilizzare elementi di collegamento quali adattatori, prolunghie, valvole o simili.
- ▶ Assicurarsi che l'alloggiamento della valvola del raccordo flessibile di carico dell'acqua non sia a contatto con i componenti adiacenti e che non esposto ad alcuna forza esterna.

- ▶ Assicurarsi che il diametro interno del rubinetto sia almeno di 17 mm.
- ▶ Assicurarsi che la lunghezza del filetto sul collegamento del rubinetto sia almeno di 10 mm.

Una pressione dell'acqua esigua o eccessiva può compromettere il corretto funzionamento dell'apparecchio.

- ▶ Verificare che la pressione dell'acqua dell'impianto di alimentazione idrica corrisponda a un minimo 100 kPa (1 bar) e massimo 1000 kPa (10 bar).
- ▶ Se la pressione dell'acqua supera il valore massimo indicato, deve essere installata una valvola di riduzione della pressione tra il raccordo dell'acqua potabile e il set dei tubi flessibili dell'apparecchio.
- ▶ Non collegare l'apparecchio al miscelatore di un dispositivo senza pressione per il riscaldamento dell'acqua.

I tubi flessibili dell'acqua modificati o danneggiati possono causare danni materiali e all'apparecchio stesso.

- ▶ Non piegare, schiacciare, modificare o tagliare i tubi flessibili dell'acqua.
- ▶ Utilizzare esclusivamente i tubi dell'acqua forniti in dotazione o quelli di ricambio originali.
- ▶ Non riutilizzare mai tubi dell'acqua flessibili usati.

L'utilizzo con acqua sporca o troppo calda può causare danni materiali e all'apparecchio.

- ▶ Utilizzare l'apparecchio esclusivamente con acqua del rubinetto fredda.

I detersivi non appropriati possono danneggiare le superfici dell'apparecchio.

- ▶ Non usare prodotti corrosivi o abrasivi.
- ▶ Non utilizzare detersivi a elevato contenuto di alcol,

it Tutela dell'ambiente e risparmio

- ▶ Non utilizzare spugnette dure o abrasive.
- ▶ Pulire l'apparecchio solo con acqua e un panno morbido umido.
- ▶ In caso di contatto, rimuovere tempestivamente tutti i residui di detergente, eventuali schizzi o altri residui.

3 Tutela dell'ambiente e risparmio

3.1 Smaltimento dell'imballaggio

I materiali dell'imballaggio sono rispettosi dell'ambiente e possono essere riutilizzati.

- ▶ Smaltire le singole parti distintamente secondo il tipo di materiale.

3.2 Risparmio energetico e delle risorse

Osservando queste avvertenze l'apparecchio consuma meno energia elettrica e acqua.

Utilizzare programmi con temperature ridotte tempi di lavaggio elevati e sfruttare la quantità di carico massima.

- ✓ Il consumo energetico e idrico è il più efficiente.

Dosare il detergente in base al grado di sporco della biancheria.

- ✓ Per biancheria poco sporca o normalmente sporca è sufficiente una quantità ridotta di detergente. Osservare il dosaggio consigliato del produttore del detergente.

Ridurre la temperatura di lavaggio in caso di biancheria poco sporca o normalmente sporca.

- ✓ A temperature più basse, il fabbisogno energetico dell'apparecchio è inferiore. Per biancheria poco sporca o normalmente sporca sono sufficienti anche temperature inferiori rispetto a quanto riportato sull'etichetta.

Impostare la velocità di centrifuga massima se il bucato deve essere asciugato nell'asciugatrice.

- ✓ La biancheria più asciutta riduce il tempo di asciugatura e diminuisce così il consumo di energia. Con una velocità di centrifuga elevata l'umidità residua nella biancheria si riduce e il volume del rumore di centrifuga aumenta.

Non eseguire il prelavaggio del bucato.

- ✓ Il lavaggio con il prelavaggio aumenta la durata del programma aumentando il consumo di energia e di acqua.

L'apparecchio dispone di un riconoscimento automatico del carico.

- ✓ Die Mengenautomatik passt den Wasserverbrauch und die Programmdauer optimal an die Textiltart und die Beladungsmenge an.

L'apparecchio dispone di un sensore Aquasensor.

- ✓ Durante il risciacquo l'Aquasensor controlla il grado di torbidità dell'acqua di risciacquo e di conseguenza adatta la durata e il numero di risciacqui.

3.3 Modalità di risparmio energetico

Se l'apparecchio non viene utilizzato per un lasso di tempo prolungato, passa automaticamente in modalità di risparmio energetico.

La modalità di risparmio energetico viene terminata azionando nuovamente l'apparecchio, ad esempio aprendo o chiudendo l'oblò.

Se non si continua ad impartire comandi all'apparecchio, questo commuta in modalità standby.

4 Installazione e allacciamento

4.1 Disimballaggio dell'apparecchio

ATTENZIONE!

Eventuali oggetti rimasti nel cestello, inutili per il funzionamento dell'apparecchio, possono causare danni materiali e danneggiare l'apparecchio.

► Prima della messa in funzione, rimuovere dal cestello questi oggetti e gli accessori forniti in dotazione.

1. Rimuovere completamente il materiale di imballaggio e le pellicole protettive dall'apparecchio.
→ *"Smaltimento dell'imballaggio", Pagina 12*
2. Controllare che l'apparecchio non presenti danni visibili.
3. Aprire l'oblò.
4. Rimuovere l'accessorio dal cestello.
5. Chiudere l'oblò.

4.2 Contenuto della confezione

Dopo il disimballaggio controllare che tutti i componenti siano presenti e che non presentino danni dovuti al trasporto.

ATTENZIONE!

Un funzionamento con accessori difettosi o mancanti può compromettere il funzionamento dell'apparecchio o comportare danni alle cose e all'apparecchio stesso.

- Non mettere in funzione l'apparecchio con accessori difettosi o mancanti.
- Sostituire l'accessorio in questione prima di mettere in funzione l'apparecchio.
→ *"Accessori", Pagina 33*

Nota: Il perfetto funzionamento dell'apparecchio è stato controllato in fabbrica. Possono rimanere macchie di acqua nell'apparecchio. Le macchine vengono rimosse dopo il primo lavaggio.

La dotazione comprende:

- Lavatrice
- Documentazione di accompagnamento
- Blocchi di trasporto
→ *"Rimozione dei blocchi di trasporto", Pagina 14*
- Tappi di copertura
- Collettore per il fissaggio del tubo flessibile di scarico dell'acqua

4.3 Requisiti del luogo d'installazione

⚠ AVVERTENZA

Pericolo di scosse elettriche!

L'apparecchio contiene componenti sotto tensione. È pericoloso toccare componenti sotto tensione.

- ▶ Non mettere in funzione l'apparecchio senza piastra di copertura.

⚠ AVVERTENZA

Pericolo di lesioni!

L'apparecchio può ribaltarsi se messo in funzione su uno zoccolo.

- ▶ Prima della messa in funzione su uno zoccolo, fissare assolutamente i piedini dell'apparecchio con le linguette di fissaggio → *Pagina 33* del produttore.

ATTENZIONE!

Il congelamento dell'acqua residua nell'apparecchio può causare danni all'apparecchio.

- ▶ Non collocare né mettere in funzione l'apparecchio in zone a rischio di congelamento o all'aperto.

Se l'apparecchio è sottoposto a un'inclinazione superiore a 40°, l'acqua residua dell'apparecchio può defluire e causare danni materiali.

- ▶ Inclinare con cautela l'apparecchio.
- ▶ Trasportare l'apparecchio in posizione verticale.

Luogo d'installazione	Requisiti
-----------------------	-----------

Zoccolo

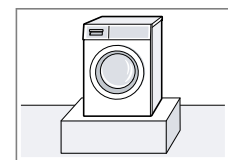

Fissare l'apparecchio con delle linguette di fissaggio → *Pagina 33*.

Luogo d'installazione	Requisiti
-----------------------	-----------

Pavimento sostenuto da travi di legno

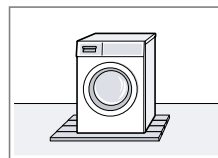

Collocare l'apparecchio su una base di legno resistente all'acqua (spessore minimo di 30 mm) ben fissata al pavimento.

Cucina componibile

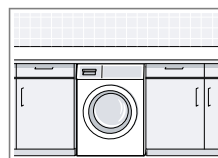

Collocare l'apparecchio soltanto sotto un ripiano di lavoro continuo ben fissato ai mobili adiacenti. Larghezza nicchia necessaria: 60 cm.

A una parete

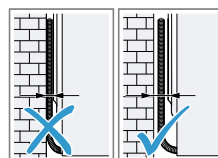

Non incastrare cavi di collegamento alla rete elettrica e tubi flessibili tra la parete e l'apparecchio.

4.4 Rimozione dei blocchi di trasporto

Durante il trasporto l'apparecchio è assicurato con blocchi di trasporto posti sul lato posteriore dell'apparecchio.

Nota: Conservare le viti dei blocchi di trasporto e le boccole per un altro eventuale trasporto.

→ *"Inserimento dei fermi di trasporto", Pagina 63*

1. Staccare i tubi flessibili dai fermi.



2. Svitare ① e rimuovere ② tutte le viti dei 4 blocchi di trasporto con una chiave inglese da 13.

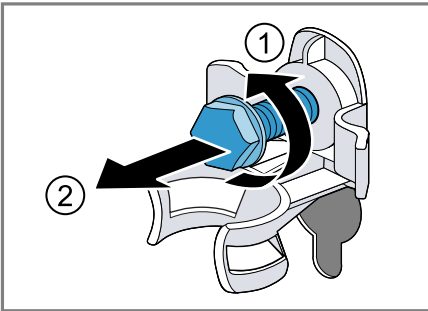

3. Rimuovere il cavo di allacciamento dai fermi.

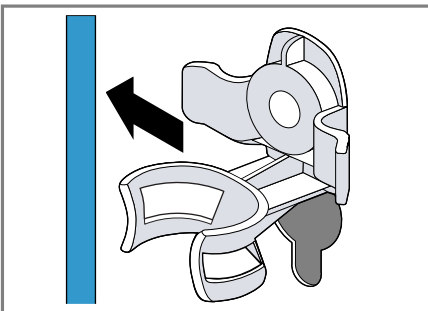

4. Rimuovere le 4 boccole.



5. Inserire i 4 tappi di copertura.

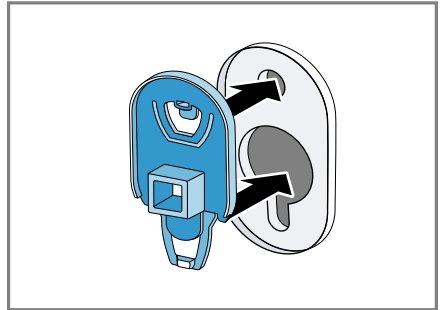

6. Spostare i 4 tappi di copertura verso il basso.

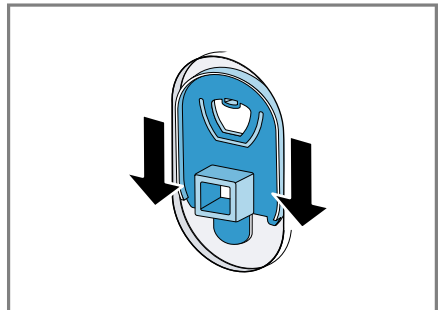

Nota: Per inserire i blocchi per il trasporto nell'apparecchio, eseguire questo passaggio in sequenza inversa.

4.5 Allacciamento dell'apparecchio

Allacciamento del raccordo di carico dell'acqua

⚠ AVVERTENZA **Pericolo di scosse elettriche!**

L'apparecchio contiene componenti sotto tensione. È pericoloso toccare componenti sotto tensione.

► Non immergere nell'acqua la valvola Aquastop elettrica.

1. Collegare il tubo flessibile di carico dell'acqua al rubinetto (26,4 mm = 3/4").

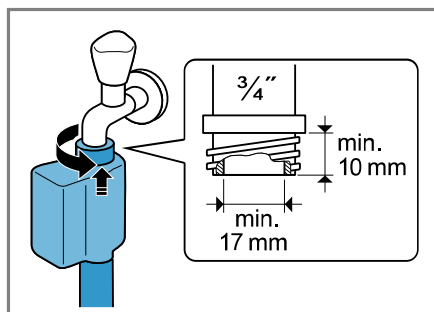

2. Aprire con precauzione il rubinetto dell'acqua e controllare la tenuta dei collegamenti.

Tipi di allacciamento del raccordo di scarico dell'acqua

Le informazioni sono d'aiuto per l'allacciamento dell'apparecchio al raccordo di scarico dell'acqua.

ATTENZIONE!

Durante la fase di scarico, il raccordo di scarico dell'acqua è sotto pressione e può allentarsi dal punto di collegamento installato.

► Assicurare il raccordo di scarico dell'acqua in modo che non si allenti involontariamente.

Nota: Osservare le altezze della pompa di scarico.

L'altezza della pompa di scarico massima è 100 cm.

Sifone

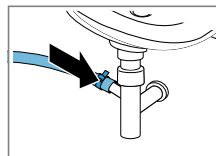

Fissare il punto di collegamento con una fascetta stringitubo (24-40 mm).

Lavandino

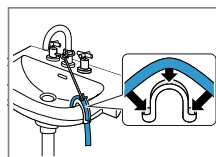

Fissare e assicurare il raccordo di scarico dell'acqua con un collettore.

Scarico in un tubo in plastica con manicotto in gomma o nel pozzetto

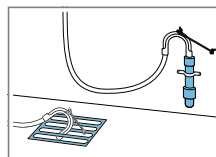

Fissare e assicurare il raccordo di scarico dell'acqua con un collettore.

Collegamento elettrico dell'apparecchio

Nota: L'installazione elettrica domestica di questo apparecchio deve essere conforme alle disposizioni e alle norme di sicurezza locali e deve includere un interruttore differenziale.

1. Inserire la spina del cavo di allacciamento alla rete dell'apparecchio a una presa vicina.

I dati di collegamento dell'apparecchio sono riportati nei Dati tecnici → *Pagina 67*.

2. Controllare il corretto posizionamento della spina.

4.6 Livellamento dell'apparecchio

Si consiglia di mettere esattamente in piano l'apparecchio per ridurre i rumori e le vibrazioni e per evitare che si sposti.

1. Con una chiave inglese da 17, allentare i controdadi in senso orario.

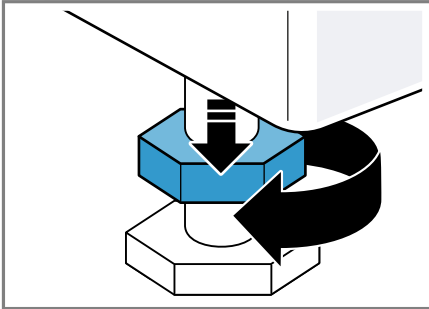

2. Per livellare l'apparecchio, ruotare i piedini dell'apparecchio. Controllare il livellamento dell'apparecchio con una livella a bolla d'aria.

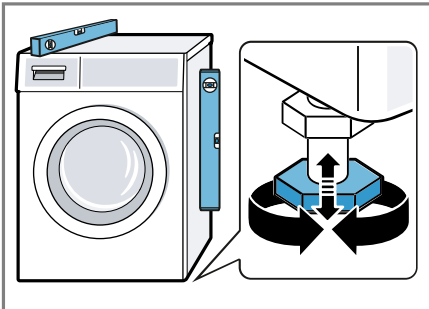

Tutti i piedini dell'apparecchio devono poggiare stabilmente sul pavimento.

3. Serrare a fondo i controdadi sull'alloggiamento con una chiave inglese da 17.

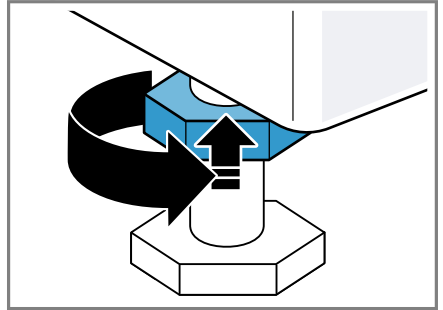

Mantenere fermo il piedino dell'apparecchio per evitare lo spostamento in altezza.

5 Conoscere l'apparecchio

5.1 Apparecchio

Di seguito è riportata una panoramica dei componenti dell'apparecchio.

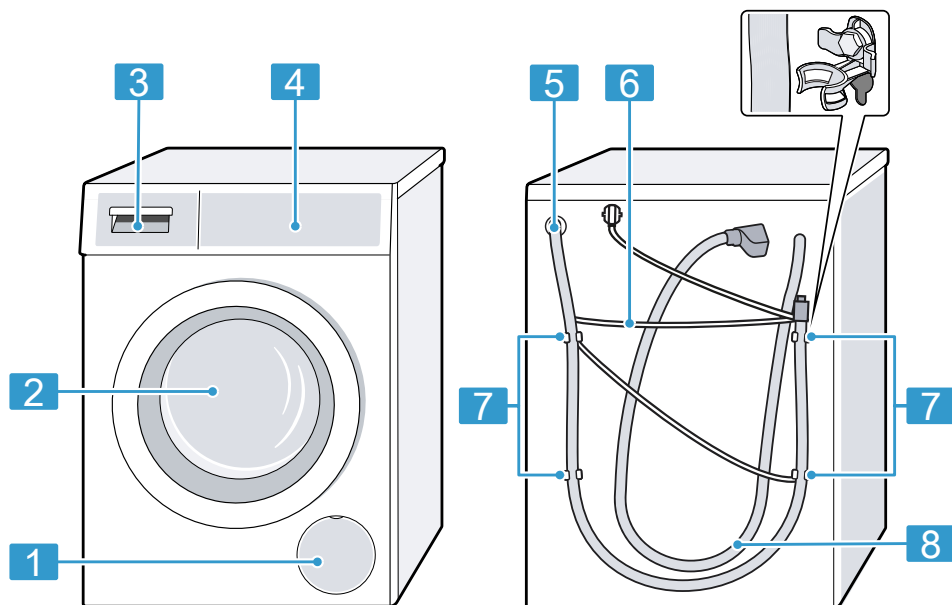

I particolari illustrati nell'immagine possono variare in base al tipo di apparecchio, ad es. colore e forma.

1 Sportello di manutenzione della pompa di scarico
→ *Pagina 46*

2 Oblò

3 Cassetto del detersivo
→ *Pagina 18*

4 Pannello di comando
→ *Pagina 19*

5 Tubo flessibile di scarico dell'acqua
→ *Pagina 16*

6 Cavo di allacciamento alla rete
→ *Pagina 16*

7 Applicare i blocchi
→ *Pagina 14*

8 Raccordo di carico dell'acqua
→ *Pagina 16*

5.2 Cassetto del detersivo

Nota: Rispettare le indicazioni del produttore relative all'utilizzo e al dosaggio del detersivo e dell'additivo e

le indicazioni contenute nelle descrizioni dei programmi.
 → "Programmi", Pagina 29

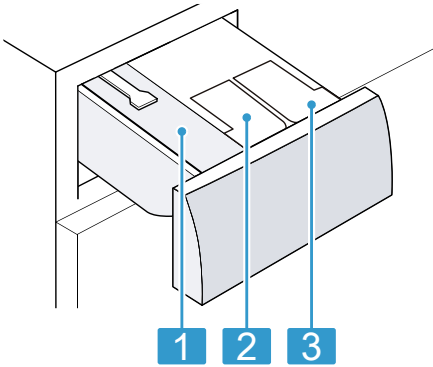

- | | |
|----------|---|
| 1 | Scomparto per il dosaggio manuale |
| 2 | ☼/☼: serbatoio per ammorbidente o detersivo liquido |
| 3 | ☼: serbatoio per il detersivo liquido |

5.3 Pannello di comando

Il pannello di comando consente di impostare tutte le funzioni dell'apparecchio e di ottenere informazioni sullo stato di esercizio.

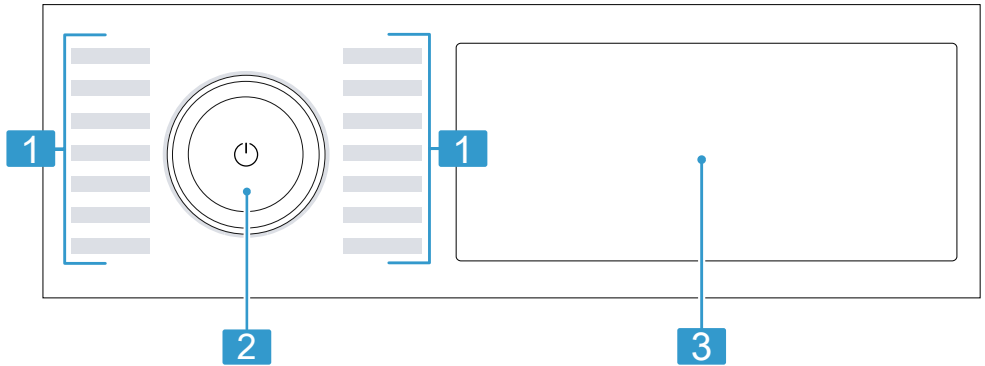

- | | |
|----------|---------------------------------|
| 1 | Programmi → Pagina 29 |
| 2 | Selettore programmi → Pagina 34 |
| 3 | Tasti e display → Pagina 22 |

5.4 Logica di comando

Alcune aree del display sono tasti e reagiscono al tatto. Premendo i tasti, si attivano, disattivano o modificano

it Conoscere l'apparecchio

le impostazioni. Le impostazioni attivate sono evidenziate con un colore sul display.

ATTENZIONE!

Un'azione violenta sul display può provocare danni materiali.

- ▶ Non esercitare una pressione troppo forte sul display.
- ▶ Non toccare il display con oggetti appuntiti o affilati.

Visualizzare o nascondere tasti aggiuntivi

Alcuni tasti sono nascosti per una visualizzazione ridotta del display. Se si visualizzano questi tasti aggiuntivi sul display, è possibile attivare o disattivare le relative impostazioni.

1. Per visualizzare i tasti aggiuntivi, premere brevemente su **Options / Plus**.

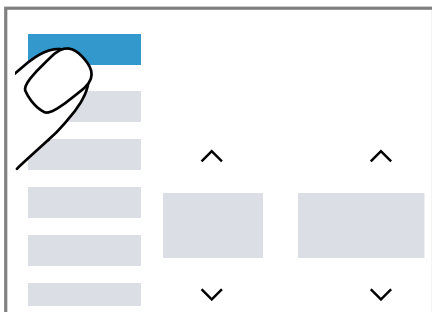

- ✓ Il display mostra tutti i tasti aggiuntivi.

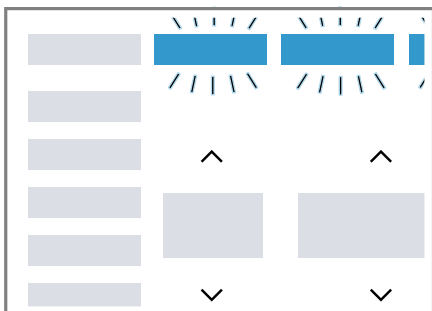

2. Per nascondere i tasti aggiuntivi, premere di nuovo brevemente su **Options / Plus**.

Adattamento della visualizzazione dei tasti aggiuntivi

È possibile modificare i tasti aggiuntivi visualizzati in base alle proprie esigenze e visualizzare in modo permanente le impostazioni utilizzate di frequente.

1. Tenere premuto **Options / Plus** per ca. 3 secondi.

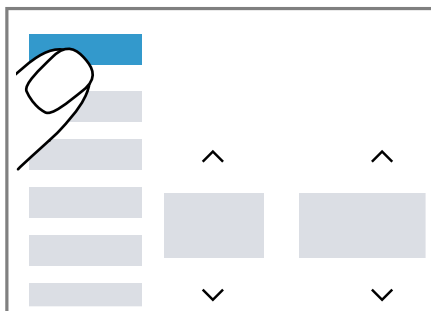

- ✓ Sul display lampeggiano i tasti aggiuntivi.
2. Premere brevemente sui singoli tasti.

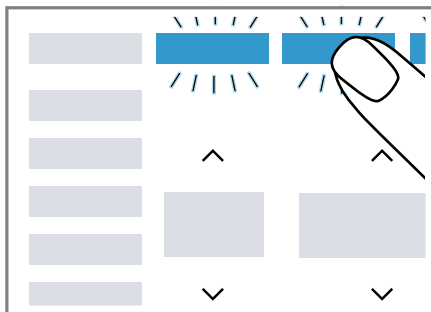

- ✓ I tasti adattati si accendono in modo permanente.
3. Per acquisire la modifica, premere brevemente su **Options / Plus**.
- ✓ Sul display vengono visualizzati in modo permanente i tasti adattati.

Modificare il valore di regolazione

Se si attivano determinate impostazioni, sul display vengono visualizzati dei tasti di selezione ed è possibile modificare il valore di regolazione.

- ▶ Premere i tasti di selezione
→ *Pagina 26.*

Il display indica il valore di regolazione.

6 Prima del primo utilizzo

Preparare l'apparecchio per l'uso.

6.1 Avvio del ciclo a vuoto

Prima di lasciare la fabbrica, l'apparecchio viene testato in modo approfondito. Per eliminare gli eventuali residui di acqua, eseguire il primo lavaggio senza biancheria.

1. Premere .



La procedura di attivazione richiede alcuni secondi.

2. Impostare il programma **Baumwolle 90°C (Cotone 90°C)** o il programma di pulizia del cestello nell'app Home Connect.
3. Chiudere l'oblò.
4. Estrarre il cassetto del detersivo.

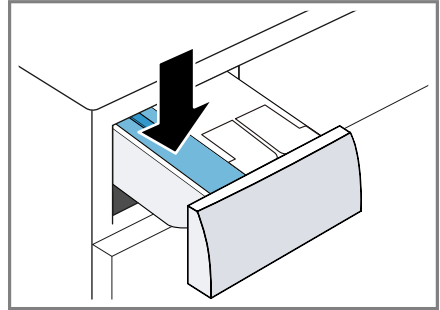
5. Inserire nello scomparto per il dosaggio manuale il detersivo universale in polvere con candeggiante.



Per evitare la formazione di schiuma, per capi poco sporchi utilizzare solo la metà della quantità di detersivo consigliata dal produttore. Non usare detersivo per capi in lana o delicati.

6. Introdurre il cassetto del detersivo.
7. Per avviare il programma, premere su .
- ✓ Il display indica la durata del programma residua.
- ✓ Al termine del programma, il display mostra: **End.**
8. Avviare il primo ciclo di lavaggio o premere su , per mettere l'apparecchio in standby.
→ *"Comandi di base", Pagina 34*

7 Display

Sul display vengono visualizzati i valori di impostazione aggiornati, le possibilità di selezione o i testi di avvertenza.

Nota: Gli aggiornamenti del software consentono di rendere disponibili ulteriori funzioni.



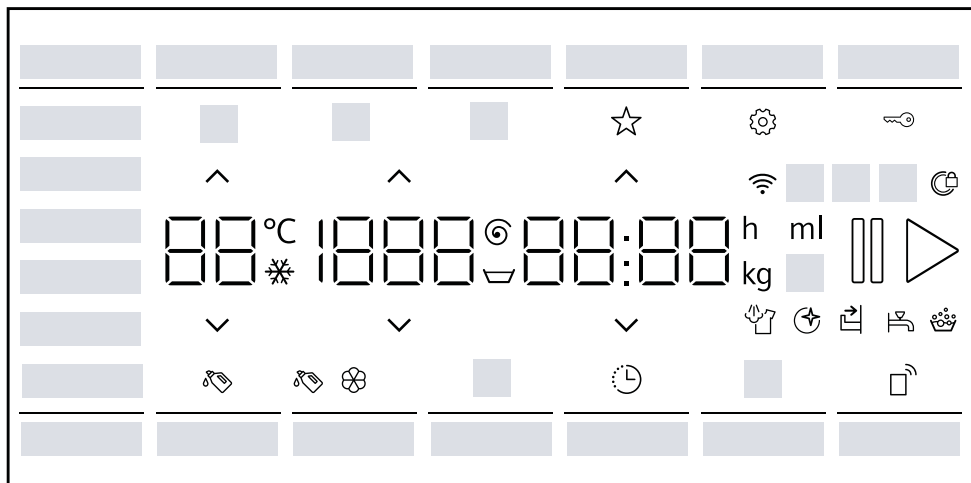







Se è disponibile un aggiornamento del software, troverete ulteriori informazioni nell'app Home Connect.













Indicazione display esemplificative

Indicatore	Denominazione	maggiori informazioni
0:40 ¹	Durata del programma/tempo residuo del programma	Durata del programma prevista o tempo residuo del programma in ore e minuti.
⌚ ¹	Ora di fine programma	→ "Tasti", Pagina 27
10,0 ¹	Carico consigliato	La massima quantità di carico per il programma impostato indicata in kg.
∪ - 1600 Ⓞ	Velocità di centrifuga	Velocità di centrifuga impostata in giri/min. → "Tasti", Pagina 27 0: senza centrifuga finale, solo scarico acqua ∪: stop risciacquo, senza scarico acqua



¹ Esempio

Indicatore	Denominazione	maggiori informazioni
 - 90	Temperatura	Temperatura regolata in C°. → "Tasti", Pagina 27  (freddo)
End	Fine del programma	Stato del programma
	Evaporazione	Stato del programma
	Salvataggio del programma	Memorizzare un programma. → "Tasti", Pagina 28
	Sicurezza bambini	<ul style="list-style-type: none"> ■ si illumina: la sicurezza bambini è attivata. ■ lampeggia: la sicurezza bambini è attivata e l'apparecchio ha ricevuto un comando. → "Disattivazione della sicurezza bambini", Pagina 37
	Cicli di risciacquo aggiuntivi	I cicli di risciacquo aggiuntivi sono attivati. → "Tasti", Pagina 28
	Prelavaggio	Il prelavaggio è attivato. → "Tasti", Pagina 28
	Durata breve del programma	La durata breve del programma è attiva. → "Tasti", Pagina 26
	Indumenti singoli	Il lavaggio per quantità di carico ridotte o per singoli indumenti è attivo. → "Tasti", Pagina 28
Blood	Sangue	La funzione relativa al tipo di macchia è attivata.
Grass	Erba	La funzione relativa al tipo di macchia è attivata.
Red Wine	Vino rosso	La funzione relativa al tipo di macchia è attivata.
Sweat	Sudore	La funzione relativa al tipo di macchia è attivata.
Butter/Oil	Burro e olio	La funzione relativa al tipo di macchia è attivata.
Tomatoes	Pomodori	La funzione relativa al tipo di macchia è attivata.
	Impostazioni di base	Modifica delle impostazioni di base.

¹ Esempio

Indicatore	Denominazione	maggiori informazioni
	Promemoria della pulizia del cestello	lampeggia: cestello sporco. Eseguire il programma Baumwolle 90°C (Cotone 90°C) per la pulizia e la cura del cestello e del contenitore della liscivia. → "Pulizia del cestello", Pagina 44
	Avvio a distanza	L'avvio a distanza è attivato. → "Tasti", Pagina 27
	Wi-Fi	<ul style="list-style-type: none"> ■ si illumina: l'apparecchio è collegato alla rete domestica. ■ lampeggia: l'apparecchio tenta di collegarsi alla rete domestica. → "Home Connect", Pagina 40
	Serbatoio per il detersivo liquido	<ul style="list-style-type: none"> ■ si illumina: il sistema di dosaggio intelligente per il detersivo liquido è attivato. ■ lampeggia: il livello di riempimento del serbatoio è sceso sotto il minimo. → "Sistema di dosaggio intelligente", Pagina 37  (detersivo liquido)
 	Serbatoio per detersivo liquido o ammorbidente.	<ul style="list-style-type: none"> ■ si illumina: il sistema di dosaggio intelligente per detersivo liquido o ammorbidente è attivato. ■ lampeggia: il livello di riempimento del serbatoio di dosaggio è sceso sotto il minimo. → "Sistema di dosaggio intelligente", Pagina 37  (detersivo liquido)  (ammorbidente)
50 ml ¹	Dosaggio base	Dosaggio base per il detersivo o l'ammorbidente. → "Dosaggio base", Pagina 39
	Riconoscimento schiuma	L'apparecchio ha individuato troppa schiuma.

¹ Esempio

Indicatore	Denominazione	maggiori informazioni
	sportello	<ul style="list-style-type: none"> ■ acceso: l'oblò è bloccato. <ul style="list-style-type: none"> – Per aggiungere il bucato, è possibile sbloccare l'oblò. → <i>"Aggiungere biancheria", Pagina 36</i> – Per aprire l'oblò, è possibile interrompere il programma. → <i>"Annullare il programma", Pagina 36</i> ■ lampeggia: l'oblò non è chiuso.
	Rubinetto dell'acqua	<ul style="list-style-type: none"> ■ Pressione dell'acqua assente. ■ La pressione dell'acqua è insufficiente.
	Cassetto del detersivo	Il cassetto del detersivo non è inserito completamente.
E:35 / -10 ¹	Errore	Codice errore, visualizzazione errori, segnale.
¹ Esempio		

8 Tasti



Nota: Gli aggiornamenti del software consentono di rendere disponibili ulteriori funzioni.

Se è disponibile un aggiornamento del software, troverete ulteriori informazioni nell'app Home Connect.

Alcuni tasti sono nascosti per una visualizzazione ridotta del display. È possibile visualizzare questi tasti aggiuntivi sul display.

→ *"Visualizzare o nascondere tasti aggiuntivi", Pagina 20*

La selezione delle impostazioni di programma dipende dal programma impostato.

Tasto	Selezione	maggiori informazioni
⏸ ▷	<ul style="list-style-type: none"> ■ Avviare ■ Annullare ■ Mettere in pausa 	<p>Avviare, interrompere o mettere in pausa il programma.</p> <p>Se viene indicato ⏸, è possibile mettere in pausa il programma.</p> <p>Se viene indicato ▷, è possibile avviare il programma.</p>
⤴ ⤵	Selezione multipla	Per modificare un'impostazione, premere sul tasto di selezione ⤴ o ⤵ finché il display non mostra l'impostazione desiderata.
varioSpeed	<ul style="list-style-type: none"> ■ Attivare ■ Disattivare 	<p>Attivare o disattivare la durata ridotta del programma.</p> <p>Nota: Il consumo di energia aumenta. Questo non compromette il risultato del lavaggio.</p>
Flecken / Taches 	Selezione multipla	Selezionare il tipo di macchia. La temperatura, il movimento del cestello e il tempo di ammollo vengono adattati al tipo di macchia.
i-Dos 1	<ul style="list-style-type: none"> ■ attivare ■ disattivare ■ dosaggio base 	<p>Se si tiene premuto brevemente il tasto, viene attivato o disattivato il sistema di dosaggio intelligente per detersivo liquido .</p> <p>Se si tiene premuto il tasto per ca. 3 secondi, si può impostare un dosaggio base.</p> <p>→ <i>"Sistema di dosaggio intelligente", Pagina 37</i></p>



Tasto	Selezione	maggiori informazioni
i-Dos 2	<ul style="list-style-type: none"> ■ attivare ■ disattivare ■ contenuto del serbatoio ■ dosaggio base 	<p>Se si tiene premuto brevemente il tasto, viene attivato o disattivato il sistema di dosaggio intelligente per ammorbidente ☼ o per detersivo liquido 🌀.</p> <p>Se si tiene premuto il tasto per ca. 3 secondi, si può stabilire il contenuto del serbatoio o impostare il dosaggio base.</p> <p>→ "Sistema di dosaggio intelligente", Pagina 37</p>
Finish in	fino a 24 ore	<p>Stabilire l'ora di fine programma. La durata del programma è già contenuta nel conteggio delle ore impostato.</p> <p>Dopo l'avvio del programma viene visualizzata la durata del programma.</p> <p>Nota: Premere brevemente ^ o v finché il display non mostra l'impostazione desiderata.</p>
^ v	☼ - 90	<p>Regolare la temperatura. Temperatura impostata in °C.</p>
^ v	☹ - 1600	<p>Adattare la velocità di centrifuga o attivare ☹ (stop risciacquo). Velocità di centrifuga impostata in giri/min.</p> <p>Selezionando ☹ l'acqua alla fine del ciclo di lavaggio non viene scaricata e la centrifuga viene disattivata. Il bucato rimane nell'acqua di risciacquo.</p>
⏻ (interruttore di rete)	<ul style="list-style-type: none"> ■ Accendere ■ Posizione di accensione/ Standby 	<p>Accendere l'apparecchio o portarlo in posizione di accensione/standby</p>
Remote Start 🏠	<ul style="list-style-type: none"> ■ Attivare ■ Disattivare ■ Aprire il menu Home Connect 	<p>→ "Avvio remoto", Pagina 41</p>
🔒 3 Sec.	<ul style="list-style-type: none"> ■ Attivare ■ Disattivare 	<p>→ "Sicurezza bambini", Pagina 37</p>
Basic Settings	Selezione multipla	<p>→ "Impostazioni di base", Pagina 43</p>

Tasto	Selezione	maggiori informazioni
Options / Plus	<ul style="list-style-type: none"> ■ Visualizzare o nascondere tasti aggiuntivi ■ Adattamento della visualizzazione dei tasti aggiuntivi 	<ul style="list-style-type: none"> ■ Premendo brevemente il tasto, è possibile visualizzare o nascondere i tasti aggiuntivi. → <i>"Visualizzare o nascondere tasti aggiuntivi", Pagina 20</i> ■ Tenendo premuto il tasto per ca. 3 secondi, è possibile adattare la visualizzazione dei tasti aggiuntivi. → <i>"Adattamento della visualizzazione dei tasti aggiuntivi", Pagina 20</i>
Mini load	<ul style="list-style-type: none"> ■ Attivare ■ Disattivare 	<p>Lavare carichi ridotti di capi delicati e resistenti.</p> <p>La durata del programma si riduce e il consumo di acqua ed energia si adegua al carico.</p> <p>Nota: Se si attiva l'impostazione, la quantità di carico massima del programma si riduce a 0,5 kg.</p>
Vorwäsche / Pré-lavage	<ul style="list-style-type: none"> ■ attivare ■ disattivare 	<p>Attivare o disattivare il prelavaggio, ad es. per lavare capi di abbigliamento molto sporchi.</p> <p>Nota: Se il sistema di dosaggio intelligente è attivato, il detersivo viene dosato automaticamente per il prelavaggio e il lavaggio principale. Se il sistema di dosaggio intelligente è disattivato, inserire direttamente il detersivo nel cestello per il prelavaggio.</p>
Power Spülen / Rinçage intensif	<ul style="list-style-type: none"> ■ Attivazione ■ Disattivazione 	<p>Attivare o disattivare tre cicli di risciacquo supplementari.</p> <p>Consigliato per pelli particolarmente sensibili e/o in zone in cui l'acqua è molto dolce.</p>
Favourite	<ul style="list-style-type: none"> ■ Salvare ■ Impostare 	<p>Se si preme il tasto per ca. 3 secondi, vengono memorizzate le proprie impostazioni di programma individuali. → <i>"Memorizzazione delle impostazioni di programma", Pagina 35</i></p> <p>Se si preme brevemente il tasto, s'imposta il proprio programma con le impostazioni di programma individuali.</p>

9 Programmi

Note

- L'etichetta presente sui capi fornisce ulteriori avvertenze sulla scelta del programma.
- Gli aggiornamenti del software consentono di rendere disponibili ulteriori funzioni.
Se è disponibile un aggiornamento del software, troverete ulteriori informazioni nell'app Home Connect.

Programma	Descrizione	Carico max. (kg)
Baumwolle (Cotone)	<p>Lavaggio di indumenti resistenti di cotone, lino o tessuto misto. È adatto anche come programma di durata ridotta per biancheria con grado di sporco normale, se si attiva varioSpeed. Impostazione del programma:</p> <ul style="list-style-type: none"> ■ max. 90 °C ■ max. 1600 giri/min 	10,0 5,0 ¹
Eco 40-60	<p>Lavaggio di indumenti di cotone, di lino e tessuto misto. Nota: I tessuti che secondo il simbolo di trattamento sono lavabili tra 40 °C  e 60 °C  possono essere lavati insieme. La potenza di lavaggio corrisponde alla classe di efficienza migliore secondo le disposizioni di legge. Per questo programma viene automaticamente adattata la temperatura di lavaggio sulla base della quantità di carico, per ottenere un'efficienza energetica ottimale oltre all'efficienza di lavaggio migliore. La temperatura di lavaggio non può essere variata. Impostazione del programma:</p> <p>Nota: La temperatura di questo programma non può essere scelta e viene definita automaticamente.</p> <ul style="list-style-type: none"> ■ max. - °C ■ max. 1600 giri/min 	10,0
Pflegeleicht (Sintetici)	<p>Lavaggio di indumenti sintetici o misti. Impostazione del programma:</p> <ul style="list-style-type: none"> ■ max. 60 °C ■ max. 1400 giri/min 	4,0

¹ **varioSpeed** attivata.

² Lavaggio non possibile

Programma	Descrizione	Carico max. (kg)
Schnell/Mix (Mix)	Lavaggio di capi di cotone, di lino, sintetici e misti. Adatto a biancheria poco sporca. Impostazione del programma: ■ max. 60 °C ■ max. 1600 giri/min	4,0
Fein/Seide (Delicati/Seta)	Lavaggio di indumenti lavabili delicati di seta, di viscosa e sintetici. Usare il detersivo per capi delicati o di seta. Nota: Lavare i capi particolarmente delicati o i capi con ganci, bottoni e stirature in un sacchetto in rete. Impostazione del programma: ■ max. 40 °C ■ max. 800 giri/min	2,0
 Wolle (Lana)	Lavare indumenti lavabili a mano oppure in lavatrice di lana o misto lana. Per evitare un restringimento degli indumenti, il cestello muove gli indumenti con particolare delicatezza e lunghe pause. Usare detersivo per capi in lana. Impostazione del programma: ■ max. 40 °C ■ max. 800 giri/min	2,0
powerSpeed 59'	Lavaggio di capi di cotone, di lino, sintetici e misti. Adatto a biancheria poco sporca o normalmente sporca. Risultati di lavaggio ottimali in meno di un'ora. Impostazione del programma: ■ max. 40 °C ■ max. 1400 giri/min	5,0
Spülen (Risciacquo)	Risciacquo con centrifuga successiva e scarico dell'acqua. Impostazione del programma: max. 1600 giri/min	-
Schleudern/Abpumpen (Centrifuga/Scarico acqua)	Centrifuga e scarico dell'acqua. Se si desidera soltanto scaricare l'acqua, attivare 0. Il bucato non viene centrifugato. Impostazione del programma: max. 1600 giri/min	-

¹ varioSpeed attivata.² Lavaggio non possibile

Programma	Descrizione	Carico max. (kg)
App Programme →☰ (Programmi App)	<p>Selezionare altri programmi direttamente dall'app Home Connect.</p> <p>La descrizione dei programmi è contenuta nell'app Home Connect.</p> <p>Nota: L'apparecchio deve essere collegato alla rete domestica e registrato nell'app Home Connect. → "Home Connect ", Pagina 40</p>	-
Hygiene (Igiene)	<p>Lavaggio di indumenti resistenti di cotone, lino o tessuto misto.</p> <p>Adatto per soggetti allergici ed esigenze igieniche elevate.</p> <p>Nota: Raggiunta la temperatura impostata, questa rimane costante durante l'intero processo di lavaggio.</p> <p>Impostazione del programma:</p> <ul style="list-style-type: none"> ■ max. 60 °C ■ max. 1600 giri/min 	6,5
smartFinish ☞	<p>Idoneo per camicie, t-shirt e indumenti simili di cotone, lino e tessuto misto.</p> <p>Programma per il riscaldamento e l'evaporazione di capi asciutti con vapore, per stenderli al termine del programma o per facilitarne la stiratura.</p> <p>La quantità di carico massima del programma è cinque camicie o cinque t-shirt.</p> <p>Attivare varioSpeed, se si vuole evaporare solo un capo.</p> <p>Note</p> <ul style="list-style-type: none"> ■ Stendere i capi tiepidi ed evaporati subito dopo la fine del programma oppure stirarli. ■ I capi non vengono lavati o puliti. Non utilizzare detersivi o additivi. ■ Il vapore acqueo è caldo e può causare danni a determinati tipi di tessuti o indumenti. Pertanto il programma non è adatto a tessuti outdoor o capi di seta e lana, ad es. pullover. 	- ²
Automatik 40°C (Automatico 40°C)	<p>Lavaggio di indumenti resistenti di cotone, sintetici e misti.</p> <p>Il grado di sporco ed il tipo di indumento vengono rilevati automaticamente. Il processo di lavaggio viene adattato.</p>	6,0

¹ **varioSpeed** attivata.

² Lavaggio non possibile

Programma	Descrizione	Carico max. (kg)
	<p>Nota: La temperatura e la velocità di centrifuga di questo programma non possono essere scelte e vengono definite automaticamente. La temperatura è di max. 40 °C. La velocità di centrifuga è di max. 1400 giri/min.</p>	
Speed 15'/30'	<p>Lavaggio di indumenti di cotone, sintetici o di tessuto misto. Programma breve per piccoli carichi di biancheria poco sporca. La durata del programma è di ca. 30 minuti. Se si desidera ridurre la durata del programma di 15 minuti, attivare varioSpeed. La quantità massima di carico si riduce a 2,0 kg. Impostazione del programma:</p> <ul style="list-style-type: none"> ■ max. 40 °C ■ max. 1200 giri/min 	4,0
¹ varioSpeed attivata.	² Lavaggio non possibile	

10 Accessori

Utilizzare gli accessori originali in quanto prodotti appositamente per questo apparecchio.

Nota: Alcuni accessori sono disponibili in altre colorazioni. Contattare il → "Servizio di assistenza clienti", Pagina 64.

	Utilizzo	Codice dell'ordine
Prolunga per tubo flessibile di carico dell'acqua	Prolungare il tubo flessibile dell'acqua fredda o Aquastop (2,50 m).	WZ10131
Linguette di fissaggio	Migliorare la stabilità dell'apparecchio.	WX975600
Piedistallo	Collocare l'apparecchio sollevato in modo che possa essere caricato e scaricato facilmente.	WZWP20W

11 Bucato

11.1 Preparare il bucato

ATTENZIONE!

Gli oggetti rimasti nel bucato possono danneggiare il bucato stesso e il cestello.

- ▶ Prima della messa in funzione, togliere tutti gli oggetti dalle tasche.

Nota

Quando si prepara il bucato, proteggere l'apparecchio e i tessuti.

- Spazzolare via sabbia e terra
- Smistare la biancheria in base al colore e ai tessuti, rispettando le etichette per la cura
- Chiudere tutte le cerniere, le chiusure con il velcro, i ganci e abbottonare i bottoni
- Legare insieme cinture di stoffa, nastri di tessuto e cordoncini

- Rimuovere le rotelline di sostegno delle tende e i nastri con piombini
- Lavare i capi delicati o di piccole dimensioni nel sacchetto in rete
- Lavare insieme capi di biancheria grandi e piccoli
- Lavare immediatamente il bucato con macchie fresche
- Pretrattare e lavare più volte il bucato con macchie secche
- Inserire il bucato smistato nel cestello

12 Detersivo e additivo

Le indicazioni del produttore relative all'utilizzo e al dosaggio sono riportate sulla confezione.

Note

- In caso d'impiego di detersivi liquidi, utilizzare soltanto detersivi puramente liquidi

it di base

- Non mescolare detersivi liquidi di tipo diverso
- Non mescolare detersivi e ammorbidenti
- Non utilizzare prodotti composti e fortemente concentrati
- Non usare prodotti contenenti solventi, prodotti corrosivi o che emettono gas
- Non eccedere con il colorante, il sale può intaccare l'acciaio
- Non utilizzare decoloranti nell'apparecchio
- per il sistema di dosaggio intelligente non riempire il serbatoio di dosaggio → *Pagina 38* con l'aceto

13 Comandi di base

13.1 Accensione dell'apparecchio

Nota: Quando si accende l'apparecchio per la prima volta dopo averlo collegato elettricamente, il processo di accensione dura fino a un minuto.

Requisito: L'apparecchio è conformemente installato e allacciato.
→ *"Installazione e allacciamento", Pagina 13*

- ▶ Premere .

La procedura di attivazione richiede alcuni secondi.

- ✓ Viene eseguito un test di funzionamento udibile.

Nota: L'illuminazione del cestello si spegne automaticamente.

13.2 Impostazione del programma

1. Ruotare il selettore programmi e portarlo sul programma desiderato.
→ *"Programmi", Pagina 29*
2. Se lo si desidera, adattare le impostazioni di programma.
→ *"Adattamento delle impostazioni di programma", Pagina 34*

Impostazione di altri programmi

Requisito: Home Connect è configurato.

→ *"Configurazione di Home Connect", Pagina 40*

1. Impostare il programma **App Programme** →  (**Programmi App**).

Remote Start  lampeggia.

2. Premere **Remote Start** .

L'app Home Connect mostra i programmi selezionabili.

3. Impostare un programma nell'app Home Connect.
4. Se lo si desidera, adattare le impostazioni di programma.
→ *"Adattamento delle impostazioni di programma", Pagina 34*
5. Avviare il programma.
→ *"Avvio del programma", Pagina 35*

13.3 Adattamento delle impostazioni di programma

Requisito: È impostato un programma.

→ *"Impostazione del programma", Pagina 34*

- ▶ Adattare le impostazioni di programma.

→ *"Tasti", Pagina 26*

Osservare le informazioni relative al tema Logica di comando
→ *Pagina 19.*

Note

- Le impostazioni di programma non sono memorizzate per sempre.
- Se viene attivato o disattivato il sistema di dosaggio intelligente, l'impostazione viene memorizzata.

13.4 Memorizzazione delle impostazioni di programma

È possibile memorizzare le proprie impostazioni di programma individuali come preferite.

Requisiti

- È impostato un programma.
→ *"Impostazione del programma", Pagina 34*
 - Le impostazioni di programma sono adattate.
→ *"Adattamento delle impostazioni di programma", Pagina 34*
- ▶ Tenere premuto **Favourite** per ca. 3 secondi.

Per richiamare il programma memorizzato, premere su **Favourite**.

Nota: Per sovrascrivere il programma memorizzato, ripetere le operazioni.

13.5 Inserimento del bucato

Nota: Per evitare la formazione di pieghe, rispettare il carico massimo del programma.

→ *"Programmi", Pagina 29*

Requisiti

- La biancheria è preparata e suddivisa.
→ *"Bucato", Pagina 33*
- Il cestello è vuoto.

1. Aprire l'oblò.
2. Introdurre la biancheria nel cestello.
3. Chiudere l'oblò.

Accertarsi che non vi siano capi di abbigliamento impigliati nell'oblò.

13.6 Introdurre detersivo e additivi

Nei programmi nei quali non è possibile o non si desidera il dosaggio intelligente, è possibile dosare manualmente il detersivo.

Consiglio: Oltre al dosaggio intelligente, nello scomparto per il dosaggio manuale è anche possibile aggiungere altri additivi per la biancheria quali antimacchia, amido o sbiancanti. Non introdurre detersivo aggiuntivo nello scomparto per il dosaggio manuale per evitare un sovradosaggio o la formazione di schiuma.

Nota: Osservare le indicazioni relative a Detersivo e additivo → *Pagina 33*.

1. Estrarre il cassetto del detersivo.
2. Introdurre il detersivo.
→ *"Cassetto del detersivo", Pagina 18*
3. Se si desidera, introdurre gli additivi.
4. Introdurre il cassetto del detersivo.

13.7 Avvio del programma



Requisito: È impostato un programma.

→ *"Impostazione del programma", Pagina 34*

- ▶ Premere  ▶.
- ✓ Il cestello gira ed esegue un riconoscimento del carico, che può durare fino a 2 minuti e poi aspira l'acqua.
- ✓ Il display indica la durata o l'ora di fine del programma.
- ✓ Al termine del programma, il display mostra: **End**.

13.8 Ammollo della biancheria

Nota: Non è necessario aggiungere del detersivo. L'acqua di lavaggio viene poi usata per tutto il ciclo di lavaggio.

1. Avviare il programma.
2. Per mettere in pausa il programma, dopo circa 10 minuti, premere  ▷.
3. Per proseguire con il programma, una volta trascorso il tempo di ammollo desiderato, premere su  ▷.

13.9 Aggiungere biancheria

Dopo l'avvio del programma è possibile estrarre o aggiungere il bucato a seconda dello stato del programma.

1. Premere  ▷.

L'apparecchio è in pausa.

Nota: Se si desidera aggiungere biancheria, osservare l'avvertenza sul display.

→ *"Display", Pagina 25*

2. Aprire l'oblò.
3. Estrarre o aggiungere il bucato.
4. Chiudere l'oblò.
5. Premere  ▷.

13.10 Annullare il programma

1. Premere  ▷.
2. Aprire l'oblò.

Se la temperatura è molto elevata e il livello dell'acqua è eccessivo, l'oblò resta bloccato per motivi di sicurezza.

- In caso di temperatura elevata, avviare il programma **Spülen (Risciacquo)**.
- In caso di livello dell'acqua alto, avviare il programma **Schleudern (Centrifuga)** o impostare

un programma idoneo allo scarico dell'acqua.

→ *"Programmi", Pagina 29*

3. Estrarre la biancheria.
→ *"Estrarre la biancheria", Pagina 36*

13.11 Proseguimento del programma con ammollo fine lavaggio

Requisiti

- Lo stop risciacquo è attivato.
→ *"Tasti", Pagina 27*
 - L'ultimo ciclo risciacquo del programma impostato è terminato e il bucato si trova nell'acqua di risciacquo.
1. Impostare il programma **Schleudern (Centrifuga)** o un programma per lo scarico.
→ *"Programmi", Pagina 29*
 2. Premere  ▷.

13.12 Estrarre la biancheria

1. Aprire l'oblò.
2. Estrarre il bucato dal cestello.

13.13 Portare l'apparecchio in posizione di accensione (standby)

1. Premere .

2. Asciugare la manichetta di gomma, pulirla con un panno e rimuovere corpi estranei.

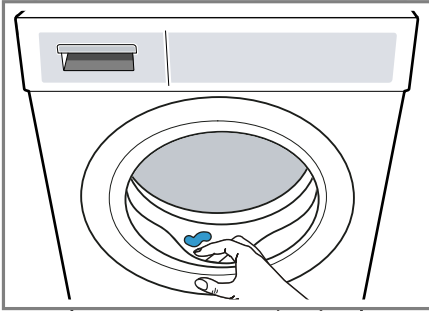



3. Lasciare l'oblò e il cassetto detersivo aperti, affinché i residui di umidità possano evaporare.

14 Sicurezza bambini

Assicurare l'apparecchio contro l'utilizzo involontario degli elementi di comando.

14.1 Attivazione della sicurezza bambini

- ▶ Tenere premuto  **3 Sec.** per ca. 3 secondi.
- ✓ Il display indica .
- ✓ Gli elementi di comando sono bloccati.
- ✓ La sicurezza bambini resta attivata anche se l'apparecchio è stato spostato in posizione di accensione (standby) o in caso di interruzione di corrente.

14.2 Disattivazione della sicurezza bambini

Requisito: Per disattivare la sicurezza bambini, l'apparecchio deve essere acceso.

- ▶ Tenere premuto  **3 Sec.** per ca. 3 secondi.

Per non interrompere il programma in corso, il selettore programmi deve trovarsi sul programma iniziale.

- ✓  sul display si spegne.

15 Sistema di dosaggio intelligente

Le quantità ottimali di detersivo liquido e ammorbidente vengono dosate automaticamente in base al programma e alle impostazioni.

15.1 Avvio del programma con il sistema di dosaggio intelligente

Se non si desidera dosare manualmente il detersivo e l'ammorbidente, utilizzare il sistema di dosaggio intelligente. Questa funzione è disponibile e può essere attivata solo in base al programma impostato.

Nota

Se si utilizza il sistema di dosaggio intelligente, non mettere alcun detersivo né ammorbidente supplementare nello scomparto del dosaggio manuale.

→ *"Introdurre detersivo e additivi", Pagina 35*

Se si desidera eseguire un dosaggio manuale per un programma impostato, osservare le seguenti avvertenze:

- Disattivare il sistema di dosaggio intelligente prima dell'avvio del programma. Le impostazioni restano memorizzate anche se l'apparecchio è stato spostato in posizione di accensione (standby).
 - *"Tasti", Pagina 26*
 - *"Tasti", Pagina 27*

it Sistema di dosaggio intelligente

- Aggiungere il detersivo o l'ammorbidente nello scomparto per il dosaggio manuale.
→ *"Introdurre detersivo e additivi", Pagina 35*
- Attivare il sistema di dosaggio intelligente dopo il termine del programma.
→ *"Tasti", Pagina 26*
→ *"Tasti", Pagina 27*

Requisiti

- La biancheria è preparata.
→ *"Preparare il bucato", Pagina 33*
- La biancheria è suddivisa.
- La biancheria è stata messa nel cestello.
→ *"Inserimento del bucato", Pagina 35*
- Il programma è impostato.
→ *"Impostazione del programma", Pagina 34*
- Il sistema di dosaggio intelligente per ammorbidente è attivato.
→ *"Tasti", Pagina 26*
→ *"Display", Pagina 24*
→ *"Display", Pagina 24*

1. Riempire i serbatoi di dosaggio.
→ *"Riempimento del serbatoio di dosaggio", Pagina 38*

Per sostituire il contenuto dei serbatoi di dosaggio con un altro prodotto, pulire il cassetto del detersivo.

→ *"Pulizia del cassetto del detersivo", Pagina 45*

2. Se si desidera, adattare il contenuto del serbatoio di dosaggio
→ *Pagina 39.*
3. Se si desidera, modificare la quantità di dosaggio base → *Pagina 39.*
4. Se lo si desidera, adattare le impostazioni di programma.
→ *"Adattamento delle impostazioni di programma", Pagina 34*

5. Avviare il programma.
→ *"Avvio del programma", Pagina 35*
6. Estrarre la biancheria.
→ *"Estrarre la biancheria", Pagina 36*

15.2 Riempimento del serbatoio di dosaggio

Se si desidera utilizzare un sistema di dosaggio intelligente o se l'apparecchio indica un'avvertenza durante il funzionamento, riempire il serbatoio di dosaggio.

Nota: Riempire il serbatoio di dosaggio esclusivamente con detersivo e additivo → *Pagina 33* adeguati.

Se si desidera rabboccare il serbatoio di dosaggio con del detersivo liquido o dell'ammorbidente, utilizzare lo stesso prodotto.

Se si desidera sostituire con un altro prodotto il detersivo liquido o l'ammorbidente nel serbatoio di dosaggio, pulire prima il cassetto del detersivo.

→ *"Pulizia del cassetto del detersivo", Pagina 45*

Se si desidera utilizzare entrambi i serbatoi di dosaggio per il detersivo liquido, impostare Contenuto del serbatoio di dosaggio → *Pagina 39.*

Requisito: Il display indica un'avvertenza relativa al riempimento del serbatoio di dosaggio.



→ *"Display", Pagina 24*

→ *"Display", Pagina 24*

1. Estrarre il cassetto del detersivo.

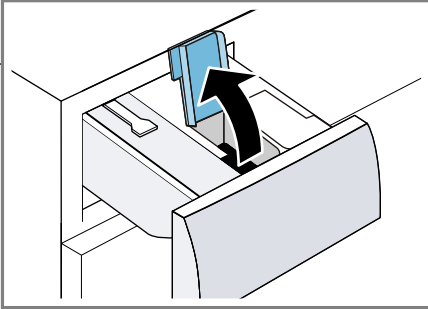
2. Aprire il coperchio di carico.



3. Introdurre il detersivo liquido  e l'ammorbidente  nei relativi serbatoi di dosaggio.
→ "Cassetto del detersivo", Pagina 18

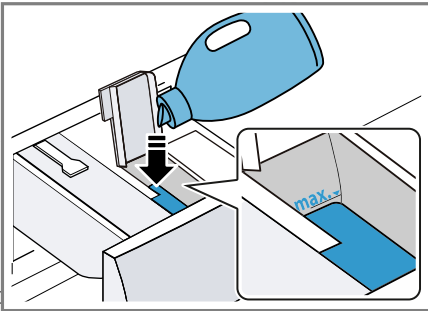

Durante il riempimento non superare la tacca di riferimento del livello massimo consentito.



4. Chiudere il coperchio di carico.
- Nota:** Per evitare che il detersivo liquido o l'ammorbidente si asciugano, chiudere i coperchi di carico immediatamente dopo il riempimento.
5. Se si desidera, aggiungere additivi di lavaggio nello scomparto per il dosaggio manuale.
→ "Introdurre detersivo e additivi", Pagina 35
6. Introdurre il cassetto del detersivo.
7. Modificare la quantità di dosaggio base → Pagina 39.

15.3 Contenuto del serbatoio

Note

- Se si cambia il contenuto del serbatoio, viene ripristinata la quantità del dosaggio base per questo serbatoio.
- Se vengono utilizzati entrambi i serbatoi per detersivo liquido, selezionare un serbatoio che viene utilizzato durante il lavaggio.

Adattamento del contenuto del serbatoio



1. Tenere premuto **i-Dos 2** per ca. 3 secondi.
2. Per impostare , premere **i-Dos 2**.
✓ Il display indica .
3. Per impostare , premere nuovamente **i-Dos 2**.
4. Per terminare l'impostazione, attendere brevemente.

15.4 Dosaggio base

Il dosaggio base si basa sulle indicazioni del produttore del detersivo, sulla durezza dell'acqua e sul grado di sporco della biancheria.

Impostare sempre un dosaggio base per un carico standard di 4,5 kg.

Modifica del dosaggio base

1. Tenere premuto **i-Dos 1** per ca. 3 secondi.
- ✓ Sul display viene indicato il dosaggio base per .
2. Per modificare l'impostazione, premere  / .
3. Per terminare l'impostazione, attendere brevemente.

Nota: Per modificare il dosaggio base per , ripetere i passi con **i-Dos 2**.

16 Home Connect

L'apparecchio è collegabile in rete. Collegare l'apparecchio a un terminale mobile per gestire le funzioni con l'app Home Connect, per configurare le impostazioni di base o per monitorare lo stato di esercizio attuale.

I servizi Home Connect non sono disponibili in tutti i Paesi. La disponibilità della funzione Home Connect dipende dalla disponibilità dei servizi Home Connect nel proprio Paese. Ulteriori informazioni al riguardo sono disponibili su: www.home-connect.com.

L'app Home Connect guiderà attraverso l'intera procedura di accesso. Seguire le istruzioni indicate all'interno dell'app Home Connect per configurare le impostazioni.

Consigli

- Osservare la documentazione fornita di Home Connect.
- Osservare anche le avvertenze presenti nell'app Home Connect.

Note

- Osservare le avvertenze di sicurezza delle presenti istruzioni per l'uso e accertarsi che vengano rispettate quando l'apparecchio viene utilizzato mediante l'app Home Connect.
→ "Sicurezza", Pagina 4
- I comandi impartiti direttamente sull'apparecchio hanno sempre la priorità. Quando l'apparecchio viene comandato direttamente, i comandi tramite l'app Home Connect non sono disponibili.

16.1 Configurazione dell'app Home Connect

1. Installare l'app Home Connect sul dispositivo mobile.



1

2. Avviare l'app Home Connect e configurare l'accesso a Home Connect.

L'app Home Connect guiderà attraverso l'intera procedura di accesso.

16.2 Configurazione di Home Connect

Requisiti

- L'app Home Connect è configurata sul dispositivo mobile.
 - Il Wi-Fi sul router è attivato.
 - L'apparecchio è coperto dalla rete domestica WLAN (Wi-Fi) nel luogo d'installazione.
1. Tenere premuto **Remote Start**  per ca. 3 secondi.
 2. Seguire le istruzioni dell'app Home Connect.

¹ Apple App Store e il logo Apple App Store sono marchi registrati di Apple Inc. Google Play e il logo Google Play sono marchi registrati di Google LLC.

16.3 Menu Home Connect

Nel menu Home Connect sono riportate tutte le impostazioni Home Connect.

Richiamare il menu Home Connect

- ▶ Tenere premuto **Remote Start**  per almeno 3 secondi.
- ✓ Il display mostra la prima impostazione del menu Home Connect.

Navigare nel menu Home Connect



- ▶ Premere brevemente **Remote Start**  finché il display non mostra l'impostazione desiderata.

Uscire dal menu Home Connect

- ▶ Tenere premuto **Remote Start**  per almeno 3 secondi.

16.4 Attivazione del Wi-Fi sull'apparecchio



Requisiti

- È stato richiamato il menu Home Connect.
→ *"Richiamare il menu Home Connect", Pagina 41*
- Il display indica **OFF**.
- ▶ Premere   per modificare l'impostazione.
- ✓ Il display indica **ON** quando il Wi-Fi è attivato.

Nota: Se il Wi-Fi è attivato, il display indica in alternanza **ON** e la potenza del segnale della connessione Wi-Fi.



16.5 Disattivazione del Wi-Fi sull'apparecchio

Requisiti

- È stato richiamato il menu Home Connect.
→ *"Richiamare il menu Home Connect", Pagina 41*
- Il display indica **ON**.
- ▶ Premere   per modificare l'impostazione.
- ✓ Il display indica **OFF** quando il Wi-Fi è disattivato.

16.6 Ripristino delle impostazioni di rete dell'apparecchio

Requisiti

- È stato richiamato il menu Home Connect.
→ *"Richiamare il menu Home Connect", Pagina 41*
- Il display indica **rEs**.
- ▶ Tenere premuto   per almeno 3 secondi.
- ✓ Le impostazioni di rete vengono ripristinate.

16.7 Avvio remoto

Abilitare l'apparecchio per il comando a distanza tramite l'app Home Connect.

Nota

Per motivi di sicurezza, l'avvio a distanza viene disattivato alle seguenti condizioni:

- Lo sportello dell'apparecchio viene aperto.
- Viene premuto **Remote Start** .
- Dopo un'interruzione di corrente.

Attivazione dell'avvio remoto

Requisiti

- L'apparecchio è collegato alla rete domestica WLAN (WiFi).
- L'apparecchio è collegato all'app Home Connect.
- Un programma è selezionato.
- Lo sportello dell'apparecchio è chiuso.
- Il cassetto del detersivo è inserito.

Disattivazione dell'avvio remoto

- ▶ Premere su **Remote Start** .
- ✓ **Remote Start**  si spegne.

16.8 Ricerca guasti remota

Il servizio di assistenza clienti può accedere all'apparecchio mediante la ricerca guasti remota, se lo si richiede espressamente al servizio di assistenza, se l'apparecchio è collegato al server Home Connect e se la funzione Ricerca guasti remota è disponibile nel Paese in cui si utilizza l'apparecchio.

Consiglio: Ulteriori informazioni e avvertenze sulla disponibilità della funzione Ricerca guasti remota nel Paese desiderato sono contenute nell'area Servizio/Assistenza del sito web locale: www.home-connect.com.

16.9 Protezione dei dati

Seguire le indicazioni sulla protezione dei dati.

Con il primo collegamento dell'apparecchio a una rete domestica connessa a Internet, l'apparecchio trasmette le seguenti categorie di dati al server Home Connect (prima registrazione):

- Identificativo univoco dell'apparecchio (costituito dai codici dell'apparecchio e dall'indirizzo MAC del modulo di comunicazione Wi-Fi installato).

- Certificato di sicurezza del modulo di comunicazione Wi-Fi (per la protezione informatica della connessione).
- La versione attuale del software e dell'hardware dell'elettrodomestico.
- Stato di un eventuale ripristino delle impostazioni di fabbrica.

La prima registrazione prepara l'apparecchio per l'utilizzo delle funzionalità Home Connect ed è necessaria soltanto nel momento in cui si desidera utilizzare le funzionalità Home Connect per la prima volta.

Nota: Osservare che le funzionalità Home Connect sono utilizzabili solo in abbinamento all'app Home Connect. Le informazioni sulla tutela dei dati possono essere richiamate nell'app Home Connect.

17 Impostazioni di base

È possibile settare le impostazioni di base dell'apparecchio in base alle proprie esigenze.

17.1 Panoramica delle impostazioni di base

Nota: Gli aggiornamenti del software consentono di rendere disponibili ulteriori funzioni.

Se è disponibile un aggiornamento del software, troverete ulteriori informazioni nell'app Home Connect.

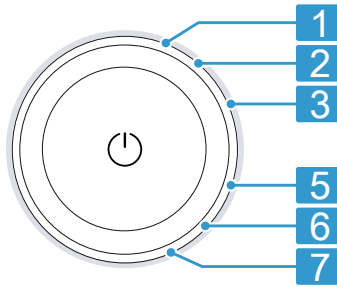

Posizione	Impostazione di base	Selezione	Descrizione
1	Segnale acustico	0 (off) 1 (debole) 2 (media) 3 (alto) 4 (molto alto)	Regolare il volume del segnale alla fine del programma.
2	Tono tasti	0 (off) 1 (debole) 2 (media) 3 (alto) 4 (molto alto)	Regolare il volume del segnale alla selezione dei tasti.
3	Luminosità display	1 (bassa) 2 (media) 3 (alta) 4 (molto alta)	Regolare la luminosità del display.
5	Promemoria pulizia del cestello	On (acceso) OFF (spento)	Attivare o disattivare il promemoria per la pulizia del cestello.
6	Contatore programmi		Visualizzare il numero dei programmi terminati.

17.2 Modifica delle impostazioni di base

Requisito: Il display mostra tutti i tasti aggiuntivi.

→ "Visualizzare o nascondere tasti aggiuntivi", Pagina 20

1. Per richiamare le impostazioni di base, premere su **Basic Settings**.
2. Selezionare l'impostazione di base desiderata.
→ "Panoramica delle impostazioni di base", Pagina 43
3. Per modificare il valore, premere \wedge o \vee .
4. Per ripristinare l'apparecchio alle impostazioni di fabbrica, premere $\square \triangleright$ per ca. 3 secondi.
5. Per memorizzare le impostazioni, premere su **Basic Settings**.

18 Contatore programmi

Il contatore programmi indica il numero dei programmi terminati.

18.1 Accesso al contatore programmi

1. Premere su **Basic Settings**.
2. Impostare il programma in posizione 6.

19 Pulizia e cura

Per mantenere a lungo l'apparecchio in buone condizioni, sottoporlo a una cura e a una manutenzione scrupolosa.

19.1 Pulizia del cestello

ATTENZIONE **Pericolo di lesioni!**

Il lavaggio permanente alle basse temperature e un'aerazione errata dell'apparecchio possono danneggiare il cestello e causare lesioni.

- ▶ Eseguire regolarmente un programma per la pulizia del cestello o lavare a temperature di almeno 60 °C.
- ▶ Lasciare asciugare l'apparecchio dopo ogni funzionamento con lo sportello e il cassetto del detersivo aperti.
- ▶ Selezionare il programma **Baumwolle 90°C (Cotone 90°C)** o il programma di pulizia del cestello nell'app Home Connect.
Eseguire il programma senza biancheria utilizzando un detersivo per la cura del vano interno dell'apparecchio o un detersivo in polvere che contiene candeggina.

19.2 Pulizia del cassetto del detersivo

Se si desidera sostituire con un altro prodotto il detersivo liquido o l'ammorbidente presente nel serbatoio di dosaggio o se il cassetto del detersivo è sporco, pulire quest'ultimo.

ATTENZIONE!

L'unità della pompa contiene componenti elettrici. Gli elementi elettrici possono essere danneggiati in caso di contatto con dei liquidi.

- ▶ Non lavare l'unità della pompa in lavastoviglie né immergerla in acqua.
- ▶ Proteggere il collegamento elettrico sulla parete posteriore dall'umidità, dal detersivo e dai resti dell'ammorbidente.

1. Portare l'apparecchio in posizione di accensione (standby).
→ "Portare l'apparecchio in posizione di accensione (standby)",
Pagina 36
2. Estrarre il cassetto del detersivo.
3. Premere l'inserto verso il basso e rimuovere il cassetto del detersivo.

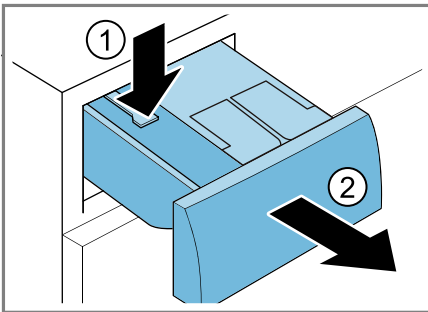

4. Rimuovere l'unità della pompa.

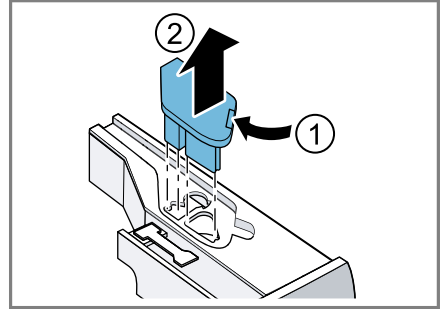

5. Sganciare il coperchio del cassetto del detersivo e rimuoverlo.

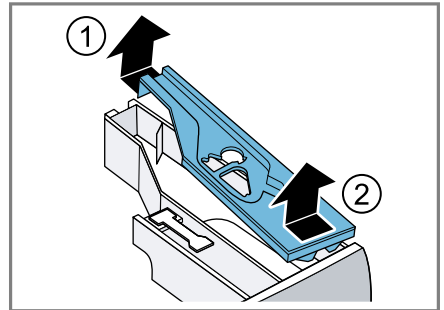

6. Svuotare il cassetto del detersivo.

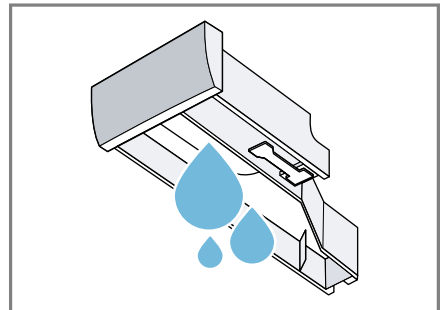

it Pulizia e cura

7. Pulire l'unità della pompa con un panno umido.

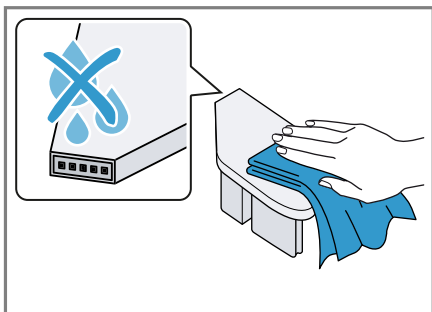

8. Pulire il cassetto del detersivo e il coperchio con un panno morbido e umido o pulire il docciatore.

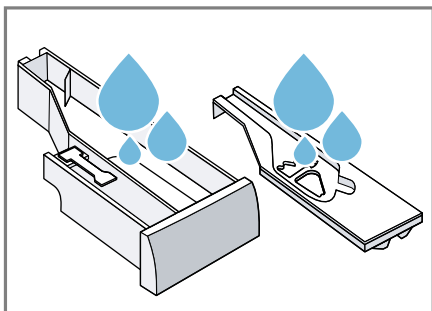

9. Asciugare e inserire il cassetto del detersivo, il coperchio e l'unità della pompa.

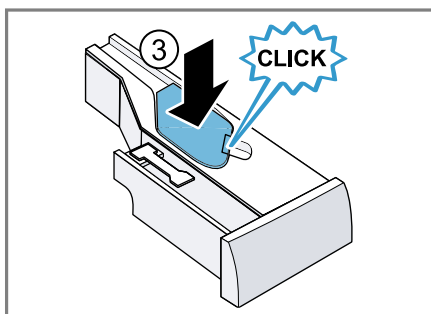
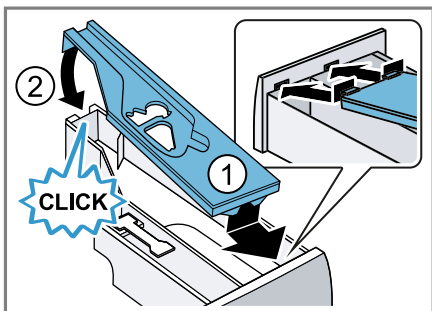

10. Pulire l'alloggiamento del cassetto del detersivo nell'apparecchio.

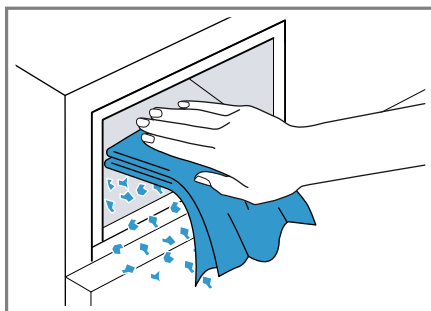

11. Introdurre il cassetto del detersivo.

19.3 Pulizia della pompa di scarico

Pulire regolarmente la pompa di scarico, almeno una volta l'anno, nonché in caso di anomalie, ad esempio se otturata o in presenza di rumori simili a dei colpi.

Svuotamento della pompa di scarico

1. Chiudere il rubinetto dell'acqua.
2. Portare l'apparecchio in posizione di accensione (standby).
→ "Portare l'apparecchio in posizione di accensione (standby)", Pagina 36
3. Staccare l'apparecchio dalla rete elettrica.

4. Aprire e rimuovere lo sportello di manutenzione.

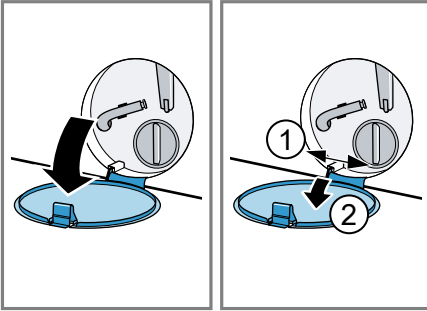

5. Spingere un contenitore sufficientemente grande sotto l'apertura.



6. Staccare il raccordo flessibile di svuotamento dal suo alloggiamento.

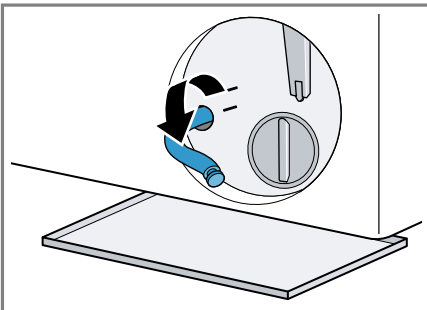

7. **⚠ ATTENZIONE - Pericolo di scottature!** Nel lavaggio ad alte temperature l'acqua di lavaggio si riscalda molto.
▶ Non toccare l'acqua di lavaggio calda.

Per far confluire l'acqua di lavaggio all'interno del contenitore, rimuovere il tappo di chiusura.

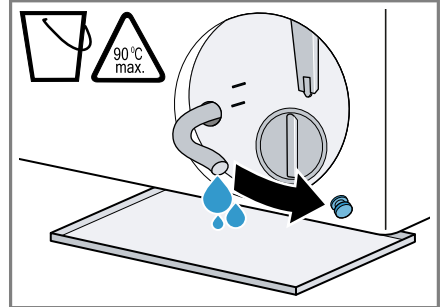

8. Riapplicare il tappo di chiusura.

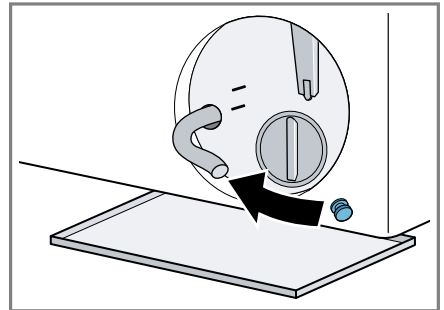

9. Agganciare il tubo flessibile di svuotamento nell'alloggiamento.

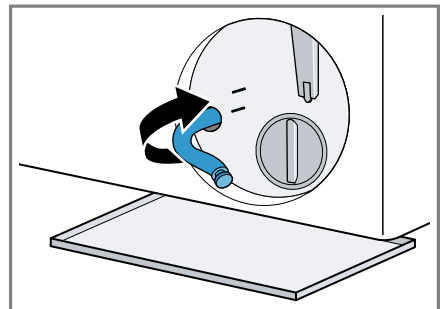

Pulizia della pompa di scarico

Requisito: La pompa di scarico è vuota. → *Pagina 46*

1. Poiché vi è ancora dell'acqua residua nella pompa di scarico, rimuovere attentamente il coperchio della pompa.
 - L'alloggiamento del filtro può bloccarsi nel corpo della pompa a causa di residui di sporco grossolani. Sciogliere lo sporco e rimuovere l'inserito del filtro.

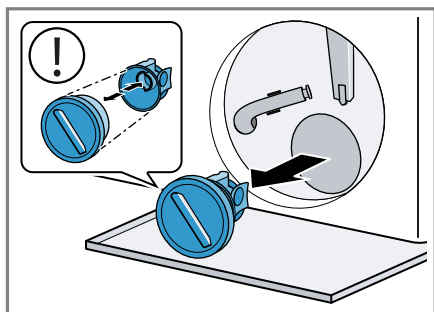

2. Pulire l'interno, la filettatura del coperchio della pompa e il corpo della pompa.

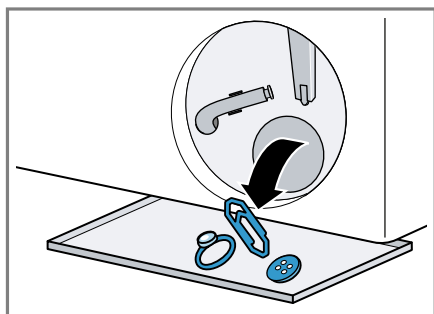

Il coperchio della pompa consta di due elementi costruttivi che possono essere smontati per essere puliti.

3. Accertarsi che entrambe le eliche riescano a girare.

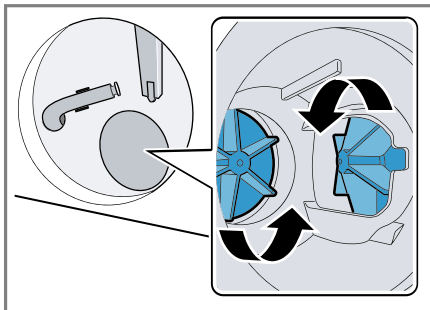

4. Inserire il coperchio della pompa.
 - Accertarsi che i componenti del coperchio della pompa siano montati correttamente.

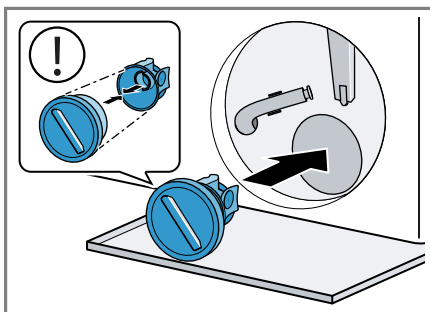

5. Chiudere il coperchio della pompa ruotandolo finché non si innesta.

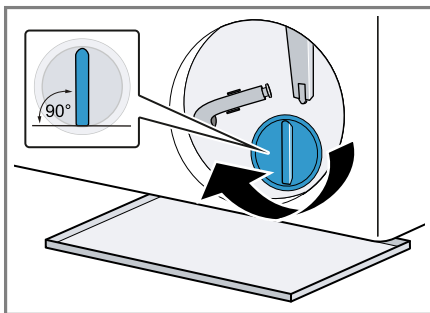

L'impugnatura del coperchio della pompa deve essere in posizione verticale.

6. Inserire e chiudere lo sportello di manutenzione.

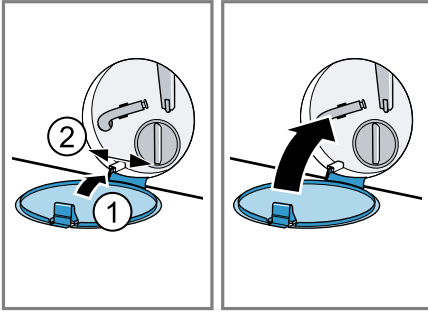

19.4 Pulizia dell'apertura della griglia nella manichetta di gomma

Controllare regolarmente che l'apertura della griglia nella manichetta di gomma non sia ostruita e pulire l'apertura della griglia.

1. Aprire l'oblò dell'apparecchio.

2. Rimuovere l'ingorgo dall'apertura della griglia.

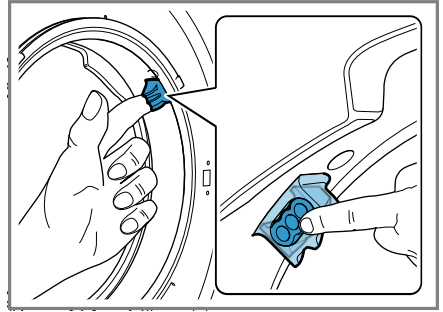

Nota: Non utilizzare oggetti appuntiti o taglienti.

20 Sistemazione guasti



I guasti minori possono essere sistemati autonomamente dall'utente. Utilizzare le informazioni per la sistemazione dei guasti prima di contattare il servizio di assistenza clienti. In questo modo si evitano costi non necessari.

AVVERTENZA



Pericolo di scosse elettriche!



Gli interventi di riparazione effettuati in modo non appropriato rappresentano una fonte di pericolo.





- ▶ Solo il personale adeguatamente specializzato e formato può eseguire riparazioni sull'apparecchio.
- ▶ Per la riparazione dell'apparecchio possono essere impiegati soltanto pezzi di ricambio originali.
- ▶ Al fine di evitare pericoli, se il cavo di alimentazione di questo apparecchio subisce danni deve essere sostituito dal produttore, dal suo servizio di assistenza clienti o da persona in possesso di simile qualifica.

Anomalia	Causa e ricerca guasti
Il display è spento e il tasto  lampeggia.	La modalità di risparmio energetico è attiva. <ul style="list-style-type: none"> ▶ Premere . ✓ Il display si illumina di nuovo.
"E:30 / -80"	Il tubo rigido di scarico o il tubo flessibile di scarico dell'acqua è otturato. <ul style="list-style-type: none"> ▶ Pulire il tubo rigido di scarico e il tubo flessibile di scarico dell'acqua.
	Il tubo rigido di scarico o il tubo flessibile di scarico dell'acqua è piegato o schiacciato. <ul style="list-style-type: none"> ▶ Accertarsi che il tubo rigido di scarico e il tubo flessibile di scarico dell'acqua non siano piegati o incastrati.
	Il tubo flessibile di scarico dell'acqua è stato collegato troppo in alto. <ul style="list-style-type: none"> ▶ Montare il tubo flessibile di scarico dell'acqua a max. 1 metro di altezza.
	È stata montata una prolunga non consentita al tubo flessibile di scarico dell'acqua. <ul style="list-style-type: none"> ▶ Rimuovere prolunghe non consentite dal tubo flessibile di scarico dell'acqua. → <i>"Allacciamento dell'apparecchio", Pagina 16</i>
	La pompa di scarico è otturata. <ul style="list-style-type: none"> ▶ → <i>"Pulizia della pompa di scarico", Pagina 46</i>
	Il coperchio della pompa non è montato correttamente.

Anomalia	Causa e ricerca guasti
"E:30 / -80"	<p>▶ Montare correttamente il coperchio della pompa.</p> <p>La copertura della pompa non è avvitata completamente.</p> <p>▶ Accertarsi che la copertura della pompa sia avvitata finché non si innesta nell'apparecchio. L'impugnatura della copertura della pompa deve essere in posizione verticale.</p> <hr/> <p>Il dosaggio del detersivo è troppo elevato.</p> <p>▶ Misura immediata: diluire un cucchiaino di ammorbidente in 0,5 litro d'acqua e versarlo nello scomparto per il dosaggio manuale (non per indumenti outdoor, capi sportivi e piumini).</p> <p>▶ Se è attivato un dosaggio intelligente, ridurre il dosaggio base → <i>Pagina 39</i>.</p> <p>▶ Se si opta per il dosaggio manuale, ridurre la quantità di detersivo al lavaggio seguente.</p>
"E:38 / -25 / -26"	<p>La pompa di scarico è otturata.</p> <p>▶ → <i>"Pulizia del cestello", Pagina 44</i> quando l'errore viene indicato nuovamente</p> <p>▶ → <i>"Pulizia della pompa di scarico", Pagina 46</i></p> <hr/> <p>L'apertura della griglia nella manichetta di gomma è intasata.</p> <p>▶ → <i>"Pulizia dell'apertura della griglia nella manichetta di gomma", Pagina 49</i></p>
"E:10 / -00 / -10 / -20"	<p>La pompa del sistema di dosaggio intelligente è bloccata.</p> <ol style="list-style-type: none"> 1. Spegnerne l'apparecchio. 2. Pulire la pompa. → <i>"Pulizia del cassetto del detersivo", Pagina 45</i> 3. Accendere l'apparecchio. 4. Se dopo aver pulito la pompa l'indicatore compare di nuovo, rivolgersi al servizio di assistenza clienti. → <i>"Servizio di assistenza clienti", Pagina 64</i> <p>Nota: Fino all'eliminazione del guasto, è possibile disattivare il sistema di dosaggio intelligente ed effettuare il dosaggio manualmente. → <i>"Tasti", Pagina 26</i></p>

Anomalia	Causa e ricerca guasti
"H:32"	<p>Il controllo antisbilanciamento ha interrotto la centrifuga a causa di una distribuzione irregolare del bucato.</p> <ul style="list-style-type: none"> ▶ Distribuire nuovamente il bucato nel cestello. <p>Nota: Introdurre nel cestello il più possibile capi piccoli e grandi. Capi di biancheria di diverse dimensioni si suddividono meglio durante la centrifuga.</p>
"E:30 / -10" e/o 	<p>La pressione dell'acqua è insufficiente. Nessuna rimozione possibile.</p> <hr/> <p>Il filtro nel raccordo di carico è otturato.</p> <ul style="list-style-type: none"> ▶ Pulire il filtro nel raccordo di carico. <hr/> <p>Il rubinetto dell'acqua è chiuso.</p> <ul style="list-style-type: none"> ▶ Aprire il rubinetto dell'acqua. <hr/> <p>Il tubo flessibile di carico acqua piegato o incastrato.</p> <ul style="list-style-type: none"> ▶ Accertarsi che il tubo flessibile di carico acqua non sia piegato o incastrato. <hr/> <p>Sistema di misurazione del livello dell'acqua difettoso.</p> <p>Nota: Con il messaggio di errore l'apparecchio avvia un ciclo di scarico.</p> <ol style="list-style-type: none"> 1. Attendere circa 5 minuti fino al termine del ciclo di scarico. 2. Per ripristinare il messaggio di errore, spegnere l'apparecchio. 3. Riaccendere l'apparecchio. 4. Se il messaggio di errore viene nuovamente visualizzato, contattare il servizio di assistenza clienti. → "Servizio di assistenza clienti", Pagina 64
"E:35 / -10"	<p>L'acqua è sul fondo.</p> <ul style="list-style-type: none"> ▶ Chiudere il rubinetto dell'acqua. ▶ Rivolgersi al servizio di assistenza clienti. → "Servizio di assistenza clienti", Pagina 64 <hr/> <p>L'apparecchio non è ermetico.</p> <ul style="list-style-type: none"> ▶ Chiudere il rubinetto dell'acqua. ▶ Rivolgersi al servizio di assistenza clienti. → "Servizio di assistenza clienti", Pagina 64
	<p>Il cassetto del detersivo non è inserito completamente.</p> <ul style="list-style-type: none"> ▶ Introdurre il cassetto del detersivo finché il simbolo non si spegne. <hr/> <p>L'unità della pompa non è inserita.</p>

Anomalia	Causa e ricerca guasti
	<ol style="list-style-type: none"> <li data-bbox="372 158 1050 213">1. Inserire l'unità della pompa nel cassetto del detersivo. → <i>"Pulizia del cassetto del detersivo", Pagina 45</i> <li data-bbox="372 245 1050 309">2. Introdurre il cassetto del detersivo finché il simbolo non si spegne.
	<p data-bbox="372 317 1050 341">Il dosaggio del detersivo è troppo elevato.</p> <ul style="list-style-type: none"> <li data-bbox="372 349 1050 461">▶ Misura immediata: diluire un cucchiaino di ammorbidente in 0,5 litro d'acqua e versarlo nello scomparto per il dosaggio manuale (non per indumenti outdoor, capi sportivi e piumini). <li data-bbox="372 469 1050 525">▶ Se è attivato un dosaggio intelligente, ridurre il dosaggio base → <i>Pagina 39</i>. <li data-bbox="372 533 1050 588">▶ Se si opta per il dosaggio manuale, ridurre la quantità di detersivo al lavaggio seguente.
"E:30/-20"	<p data-bbox="372 596 1050 620">Il dosaggio del detersivo è troppo elevato.</p> <ul style="list-style-type: none"> <li data-bbox="372 628 1050 684">▶ Se si opta per il dosaggio manuale, ridurre la quantità di detersivo al lavaggio seguente.
	<p data-bbox="372 692 1050 716">Aggiunta di ulteriore acqua.</p> <ul style="list-style-type: none"> <li data-bbox="372 724 1050 788">▶ Non inserire ulteriore acqua nell'apparecchio durante il funzionamento.
	<p data-bbox="372 796 1050 820">Elettrovalvola difettosa.</p> <ul style="list-style-type: none"> <li data-bbox="372 828 1050 884">▶ Rivolgersi al servizio di assistenza clienti. → <i>"Servizio di assistenza clienti", Pagina 64</i>
Tutti gli altri codici errori.	<p data-bbox="372 892 1050 916">Anomalia di funzionamento</p> <ol style="list-style-type: none"> <li data-bbox="372 924 1050 948">1. Spegner e riaccendere l'apparecchio. <li data-bbox="372 963 1050 1067">2. Se il messaggio riappare, scollegare l'apparecchio dalla rete per almeno 30 secondi, staccando la spina o disattivando il relativo fusibile all'interno della scatola dei fusibili. <ul style="list-style-type: none"> <li data-bbox="372 1075 1050 1131">✓ Se l'anomalia non è più presente, il messaggio scompare. <ol style="list-style-type: none"> <li data-bbox="372 1139 1050 1251">3. Se il messaggio compare di nuovo, rivolgersi al servizio assistenza clienti. Comunicare il messaggio d'errore esatto. → <i>"Servizio di assistenza clienti", Pagina 64</i>
L'apparecchio non funziona.	<p data-bbox="372 1259 1050 1283">La spina non è inserita nella rete elettrica.</p> <ul style="list-style-type: none"> <li data-bbox="372 1291 1050 1331">▶ Collegare l'apparecchio alla rete elettrica.
	<p data-bbox="372 1339 1050 1362">Il fusibile nel contatore elettrico si è attivato.</p> <ul style="list-style-type: none"> <li data-bbox="372 1370 1050 1394">▶ Controllare il fusibile nella scatola corrispondente.
	<p data-bbox="372 1402 1050 1426">Alimentazione di corrente guasta.</p>

Anomalia	Causa e ricerca guasti
L'apparecchio non funziona.	<ul style="list-style-type: none"> ▶ Verificare che l'illuminazione interna o altri apparecchi nel locale funzionino correttamente.
Il programma non si avvia.	<ul style="list-style-type: none"> ▶  non è stato premuto. ▶ Premere . <p>L'oblò non è chiuso.</p> <ul style="list-style-type: none"> ▶ Chiudere l'oblò. <p>È attivata la sicurezza bambini.</p> <ul style="list-style-type: none"> ▶ Disattivare la sicurezza bambini. → <i>"Disattivazione della sicurezza bambini", Pagina 37</i>
	<p>Finish in è attivata.</p> <ul style="list-style-type: none"> ▶ Verificare se Finish in è attivato. → <i>"Tasti", Pagina 27</i>
	<p>La biancheria è incastrata nell'oblò.</p> <ul style="list-style-type: none"> ▶ Rimuovere la biancheria incastrata.
	<p>Il cassetto del detersivo non è inserito completamente.</p> <ul style="list-style-type: none"> ▶ Introdurre il cassetto del detersivo finché il simbolo non si spegne.
	<p>La pompa del sistema di dosaggio intelligente è bloccata.</p> <ol style="list-style-type: none"> 1. Spegnere l'apparecchio. 2. Pulire la pompa. → <i>"Pulizia del cassetto del detersivo", Pagina 45</i> 3. Accendere l'apparecchio. 4. Se dopo aver pulito la pompa l'indicatore compare di nuovo, rivolgersi al servizio di assistenza clienti. → <i>"Servizio di assistenza clienti", Pagina 64</i> <p>Nota: Fino all'eliminazione del guasto, è possibile disattivare il sistema di dosaggio intelligente ed effettuare il dosaggio manualmente. → <i>"Tasti", Pagina 26</i></p>
Non è possibile aprire l'oblò.	<ul style="list-style-type: none"> ▶  è attivata. ▶ Proseguire il programma selezionando Schleudern (Centrifuga) o Abpumpen (Scarico acqua) e premendo . → <i>"Proseguimento del programma con ammollo fine lavaggio", Pagina 36</i>
	<p>La temperatura è troppo elevata.</p> <ul style="list-style-type: none"> ▶ Attendere finché la temperatura non si è abbassata.

Anomalia	Causa e ricerca guasti
Non è possibile aprire l'oblò.	<ul style="list-style-type: none"> ▶ Interrompere il programma. → <i>"Annullare il programma", Pagina 36</i>
	<p>Il livello dell'acqua è troppo elevato.</p>
	<ul style="list-style-type: none"> ▶ Selezionare un programma idoneo allo scarico dell'acqua. → <i>"Programmi", Pagina 29</i>
	<p>Interruzione di corrente.</p>
	<ul style="list-style-type: none"> ▶ Aprire l'oblò con lo sbloccaggio di emergenza. → <i>"Sbloccaggio di emergenza", Pagina 63</i>
L'acqua di lavaggio non viene scaricata.	<p>Il tubo rigido di scarico o il tubo flessibile di scarico dell'acqua è otturato.</p>
	<ul style="list-style-type: none"> ▶ Pulire il tubo rigido di scarico e il tubo flessibile di scarico dell'acqua.
	<p>Il tubo rigido di scarico o il tubo flessibile di scarico dell'acqua è piegato o schiacciato.</p>
	<ul style="list-style-type: none"> ▶ Accertarsi che il tubo rigido di scarico e il tubo flessibile di scarico dell'acqua non siano piegati o incastrati.
	<p>La pompa di scarico è otturata.</p>
	<ul style="list-style-type: none"> ▶ → <i>"Pulizia della pompa di scarico", Pagina 46</i>
	<p>☐ è attivata.</p>
	<ul style="list-style-type: none"> ▶ Proseguire il programma selezionando Schleudern (Centrifuga) o Abpumpen (Scarico acqua) e premendo .
	<p>→ <i>"Proseguimento del programma con ammollo fine lavaggio", Pagina 36</i></p>
	<p>Il tubo flessibile di scarico dell'acqua è stato collegato troppo in alto.</p>
	<ul style="list-style-type: none"> ▶ Montare il tubo flessibile di scarico dell'acqua a max. 1 metro di altezza.
	<p>Il coperchio della pompa non è montato correttamente.</p>
	<ul style="list-style-type: none"> ▶ Montare correttamente il coperchio della pompa.
	<p>Il dosaggio del detersivo è troppo elevato.</p>
	<ul style="list-style-type: none"> ▶ Misura immediata: diluire un cucchiaino di ammorbidente in 0,5 litro d'acqua e versarlo nello scomparto per il dosaggio manuale (non per indumenti outdoor, capi sportivi e piumini).
	<ul style="list-style-type: none"> ▶ Se è attivato un dosaggio intelligente, ridurre il dosaggio base → <i>Pagina 39.</i>

Anomalia	Causa e ricerca guasti
L'acqua di lavaggio non viene scaricata.	<p>▶ Se si opta per il dosaggio manuale, ridurre la quantità di detersivo al lavaggio seguente.</p> <hr/> <p>È stata montata una prolunga non consentita al tubo flessibile di scarico dell'acqua.</p> <p>▶ Rimuovere prolunghe non consentite dal tubo flessibile di scarico dell'acqua. → <i>"Allacciamento dell'apparecchio", Pagina 16</i></p>
	<p>La copertura della pompa non è avvitata completamente.</p> <p>▶ Accertarsi che la copertura della pompa sia avvitata finché non si innesta nell'apparecchio. L'impugnatura della copertura della pompa deve essere in posizione verticale.</p>
L'acqua non scorre via. Il detersivo è rimasto nel cassetto.	<p>☹ ▶ non è stato premuto.</p> <p>▶ Premere ☹ ▶.</p> <hr/> <p>Il filtro nel raccordo di carico è otturato.</p> <p>▶ Pulire il filtro nel raccordo di carico.</p> <hr/> <p>Il rubinetto dell'acqua è chiuso.</p> <p>▶ Aprire il rubinetto dell'acqua.</p> <hr/> <p>Il tubo flessibile di carico acqua piegato o incastrato.</p> <p>▶ Accertarsi che il tubo flessibile di carico acqua non sia piegato o incastrato.</p>
Centrifuga ripetuta	<p>Il controllo antisbilanciamento compensa lo sbilanciamento mediante una ripetuta distribuzione del bucato.</p> <p>▶ Nessun errore - nessun trattamento necessario.</p> <p>Nota: Introdurre il più possibile capi di abbigliamento grandi e piccoli insieme all'interno del cestello. Capi di biancheria di diverse dimensioni si suddividono meglio durante la centrifuga.</p>
La durata del programma varia durante il processo di lavaggio.	<p>L'andamento del programma viene ottimizzato elettronicamente. Ciò può portare alla modifica della durata del programma.</p> <p>▶ Nessun errore - nessun trattamento necessario.</p> <hr/> <p>Il controllo antisbilanciamento compensa lo sbilanciamento mediante una ripetuta distribuzione del bucato.</p> <p>▶ Nessun errore - nessun trattamento necessario.</p> <p>Nota: Introdurre il più possibile capi di abbigliamento grandi e piccoli insieme all'interno del cestello. Capi di biancheria di diverse dimensioni si suddividono meglio durante la centrifuga.</p>

Anomalia	Causa e ricerca guasti
La durata del programma varia durante il processo di lavaggio.	Se la formazione della schiuma è eccessiva, il sistema di controllo schiuma aggiunge un risciacquo. ▶ Nessun errore - nessun trattamento necessario.
Nel cestello non si vede acqua.	L'acqua è al di sotto della zona visibile. ▶ Nessun errore - nessun trattamento necessario. ▶ Non inserire ulteriore acqua nell'apparecchio durante il funzionamento.
Il cestello si muove a scatti dopo l'avvio del programma.	Ciò è causato da un test del motore interno. ▶ Nessun errore - nessun trattamento necessario.
Vibrazioni e spostamento dell'apparecchio durante la centrifuga	L'apparecchio non è esattamente in piano. ▶ → <i>"Livellamento dell'apparecchio", Pagina 17</i> I piedini dell'apparecchio non sono fissati. ▶ Fissare i piedini dell'apparecchio. → <i>"Livellamento dell'apparecchio", Pagina 17</i>
	I fermi di trasporto non sono stati rimossi. ▶ → <i>"Rimozione dei blocchi di trasporto", Pagina 14.</i>
Il cestello non gira, l'acqua non viene aspirata.	Il riconoscimento del carico è attivo. ▶ Nessun errore, nessun trattamento necessario. Nota: Il riconoscimento del carico può durare fino a 2 minuti.
Intensa formazione di schiuma	Il dosaggio del detersivo è troppo elevato. ▶ Misura immediata: diluire un cucchiaino di ammorbidente in 0,5 litro d'acqua e versarlo nello scomparto per il dosaggio manuale (non per indumenti outdoor, capi sportivi e piumini). ▶ Se è attivato un dosaggio intelligente, ridurre il dosaggio base → <i>Pagina 39.</i> ▶ Se si opta per il dosaggio manuale, ridurre la quantità di detersivo al lavaggio seguente.
i-Dos 1 i-Dos 2 non si riesce ad azionare.	Dosaggio intelligente non previsto per questo programma. ▶ Nessun errore - nessun trattamento necessario. → <i>"Avvio del programma con il sistema di dosaggio intelligente", Pagina 37</i>
	L'avanzamento del programma non consente il dosaggio intelligente. Nessuna rimozione possibile.

Anomalia	Causa e ricerca guasti
Non viene raggiunta un'elevata velocità di centrifuga.	<p>È stata impostata una velocità di centrifuga ridotta.</p> <ul style="list-style-type: none"> ▶ Per il prossimo lavaggio impostare una velocità di centrifuga più elevata.
Il programma di centrifuga non si avvia.	<p>Il controllo antisbilanciamento si adegua in funzione dello squilibrio usando una velocità di centrifuga ridotta.</p> <ul style="list-style-type: none"> ▶ Distribuire nuovamente il bucato nel cestello. <p>Nota: Introdurre nel cestello il più possibile capi piccoli e grandi. Capi di biancheria di diverse dimensioni si suddividono meglio durante la centrifuga.</p> <ul style="list-style-type: none"> ▶ Avviare il programma Schleudern (Centrifuga). <hr/> <p>Il tubo rigido di scarico o il tubo flessibile di scarico dell'acqua è otturato.</p> <ul style="list-style-type: none"> ▶ Pulire il tubo rigido di scarico e il tubo flessibile di scarico dell'acqua. <hr/> <p>Il tubo rigido di scarico o il tubo flessibile di scarico dell'acqua è piegato o schiacciato.</p> <ul style="list-style-type: none"> ▶ Accertarsi che il tubo rigido di scarico e il tubo flessibile di scarico dell'acqua non siano piegati o incastrati.
Rumore simile a uno scroscio e a un sibilo	<p>Il controllo antisbilanciamento ha interrotto la centrifuga a causa di una distribuzione irregolare del bucato.</p> <ul style="list-style-type: none"> ▶ Distribuire nuovamente il bucato nel cestello. <p>Nota: Introdurre nel cestello il più possibile capi piccoli e grandi. Capi di biancheria di diverse dimensioni si suddividono meglio durante la centrifuga.</p> <ul style="list-style-type: none"> ▶ Avviare il programma Schleudern (Centrifuga).
Rumore prolungato simile a un ronzio prima dell'inizio del lavaggio o dell'utilizzo dell'ammorbidente	<p>L'acqua viene mandata sotto pressione nel cassetto del detersivo.</p> <ul style="list-style-type: none"> ▶ Nessun errore - rumore normale legato al funzionamento <hr/> <p>Il sistema di dosaggio intelligente dosa il detersivo o l'additivo.</p> <ul style="list-style-type: none"> ▶ Nessun errore - rumore normale legato al funzionamento
Rumore breve simile a un ronzio dopo l'accensione dell'apparecchio	<p>Il sistema di dosaggio intelligente esegue un test di funzionamento.</p> <ul style="list-style-type: none"> ▶ Nessun errore - rumore normale legato al funzionamento

Anomalia	Causa e ricerca guasti
Rumore forte durante la centrifuga	<p>L'apparecchio non è esattamente in piano.</p> <ul style="list-style-type: none"> ▶ → "Livellamento dell'apparecchio", Pagina 17 <hr/> <p>I piedini dell'apparecchio non sono fissati.</p> <ul style="list-style-type: none"> ▶ Fissare i piedini dell'apparecchio. → "Livellamento dell'apparecchio", Pagina 17 <hr/> <p>I fermi di trasporto non sono stati rimossi.</p> <ul style="list-style-type: none"> ▶ → "Rimozione dei blocchi di trasporto", Pagina 14.
Rumori simili a colpi, rumori molto forti nella pompa di scarico.	<p>Sono presenti corpi estranei nella pompa di scarico.</p> <ul style="list-style-type: none"> ▶ → "Pulizia della pompa di scarico", Pagina 46
Rumore sistematico, simile a un risucchio.	<p>La pompa di scarico è attiva, l'acqua di lavaggio viene scaricata.</p> <ul style="list-style-type: none"> ▶ Nessun errore - rumore normale legato al funzionamento
Formazione di pieghe.	<p>La velocità di centrifuga è troppo elevata.</p> <ul style="list-style-type: none"> ▶ Per il prossimo lavaggio impostare una velocità di centrifuga più bassa. <hr/> <p>La quantità di carico è troppo elevata.</p> <ul style="list-style-type: none"> ▶ Per il prossimo lavaggio ridurre la quantità di carico. <hr/> <p>È stato impostato un programma non adatto per il tipo di indumenti.</p> <ul style="list-style-type: none"> ▶ Selezionare i programmi idonei per il tipo di biancheria.
Il risultato di centrifuga è insoddisfacente. La biancheria è troppo bagnata/troppo umida.	<p>È stata impostata una velocità di centrifuga ridotta.</p> <ul style="list-style-type: none"> ▶ Per il prossimo lavaggio impostare una velocità di centrifuga più elevata. ▶ Avviare il programma Schleudern (Centrifuga). <hr/> <p>Il tubo rigido di scarico o il tubo flessibile di scarico dell'acqua è otturato.</p> <ul style="list-style-type: none"> ▶ Pulire il tubo rigido di scarico e il tubo flessibile di scarico dell'acqua. <hr/> <p>Il tubo rigido di scarico o il tubo flessibile di scarico dell'acqua è piegato o schiacciato.</p> <ul style="list-style-type: none"> ▶ Accertarsi che il tubo rigido di scarico e il tubo flessibile di scarico dell'acqua non siano piegati o incastrati. <hr/> <p>Il controllo antisbilanciamento ha interrotto la centrifuga a causa di una distribuzione irregolare del bucato.</p> <ul style="list-style-type: none"> ▶ Distribuire nuovamente il bucato nel cestello.

Anomalia	Causa e ricerca guasti
Il risultato di centrifuga è insoddisfacente. La biancheria è troppo bagnata/troppo umida.	<p>Nota: Introdurre nel cestello il più possibile capi piccoli e grandi. Capi di biancheria di diverse dimensioni si suddividono meglio durante la centrifuga.</p> <p>▶ Avviare il programma Schleudern (Centrifuga).</p> <hr/> <p>Il controllo antisbilanciamento si adegua in funzione dello squilibrio usando una velocità di centrifuga ridotta.</p> <p>▶ Distribuire nuovamente il bucato nel cestello.</p> <p>Nota: Introdurre nel cestello il più possibile capi piccoli e grandi. Capi di biancheria di diverse dimensioni si suddividono meglio durante la centrifuga.</p> <p>▶ Avviare il programma Schleudern (Centrifuga).</p>
Residui di detersivo sul bucato umido.	<p>Il detersivo può contenere residui non solubili in acqua che si depositano sulla biancheria.</p> <p>▶ Avviare il programma Spülen (Risciacquo).</p> <hr/> <p>Nel serbatoio del sistema di dosaggio intelligente è stato introdotto del detersivo non adatto.</p> <ol style="list-style-type: none">1. Controllare se il detersivo utilizzato è adatto. → <i>"Detersivo e additivo", Pagina 33</i>2. Svuotare i serbatoi. → <i>"Pulizia del cassetto del detersivo", Pagina 45</i>3. Pulire i serbatoi.4. Riempire nuovamente i serbatoi. → <i>"Riempimento del serbatoio di dosaggio", Pagina 38</i>
Residui di detersivo sul bucato asciutto.	<p>Dosaggio base non correttamente impostato.</p> <p>▶ Se è attivato un dosaggio intelligente, ridurre il dosaggio base → <i>Pagina 39</i>.</p> <hr/> <p>Il detersivo può contenere residui non solubili in acqua che si depositano sulla biancheria.</p> <p>▶ Spazzolare il bucato dopo il lavaggio e l'asciugatura.</p> <hr/> <p>Nel serbatoio del sistema di dosaggio intelligente è stato introdotto del detersivo non adatto.</p> <ol style="list-style-type: none">1. Controllare se il detersivo utilizzato è adatto. → <i>"Detersivo e additivo", Pagina 33</i>2. Svuotare i serbatoi. → <i>"Pulizia del cassetto del detersivo", Pagina 45</i>3. Pulire i serbatoi.

Anomalia	Causa e ricerca guasti
Residui di detersivo sul bucato asciutto.	<p>4. Riempire nuovamente i serbatoi. → <i>"Riempimento del serbatoio di dosaggio", Pagina 38</i></p> <hr/> <p>Dosaggio base non correttamente impostato.</p> <ul style="list-style-type: none"> ▶ Se è attivato un dosaggio intelligente, ridurre il dosaggio base → <i>Pagina 39.</i>
Grado di pulito insufficiente	<p>Dosaggio base non adattato.</p> <ul style="list-style-type: none"> ▶ Se è attivato il dosaggio intelligente, modificare il dosaggio base → <i>Pagina 39.</i> <hr/> <p>Il detersivo o l'additivo nei serbatoi del sistema di dosaggio intelligente si è addensato.</p> <ol style="list-style-type: none"> 1. Controllare se il detersivo utilizzato è adatto. → <i>"Detersivo e additivo", Pagina 33</i> 2. Svuotare i serbatoi. → <i>"Pulizia del cassetto del detersivo", Pagina 45</i> 3. Pulire i serbatoi. 4. Riempire nuovamente i serbatoi. → <i>"Riempimento del serbatoio di dosaggio", Pagina 38</i> <hr/> <p>Nel serbatoio del sistema di dosaggio intelligente è stato introdotto del detersivo non adatto.</p> <ol style="list-style-type: none"> 1. Controllare se il detersivo utilizzato è adatto. → <i>"Detersivo e additivo", Pagina 33</i> 2. Svuotare i serbatoi. → <i>"Pulizia del cassetto del detersivo", Pagina 45</i> 3. Pulire i serbatoi. 4. Riempire nuovamente i serbatoi. → <i>"Riempimento del serbatoio di dosaggio", Pagina 38</i>
Home Connect non funziona correttamente.	<p>Sono possibili diverse cause scatenanti.</p> <ul style="list-style-type: none"> ▶ Accedere a www.home-connect.com.
Nessun collegamento alla rete domestica	<p>Il Wi-Fi è spento.</p> <ul style="list-style-type: none"> ▶ Attivazione del Wi-Fi sull'apparecchio. → <i>"Attivazione del Wi-Fi sull'apparecchio", Pagina 41.</i> <hr/> <p>Il Wi-Fi è attivato, ma non è possibile stabilire il collegamento alla rete domestica.</p> <ol style="list-style-type: none"> 1. Accertarsi che la rete domestica sia disponibile. 2. Collegare di nuovo l'apparecchio alla rete domestica. → <i>"Configurazione di Home Connect", Pagina 40</i>

Anomalia	Causa e ricerca guasti
Dal tubo flessibile di carico dell'acqua fuoriesce dell'acqua.	Il tubo flessibile di carico dell'acqua non è correttamente/saldamente allacciato. 1. Allacciare correttamente il tubo flessibile di carico dell'acqua. → <i>"Allacciamento del raccordo di carico dell'acqua", Pagina 16</i> 2. Serrare le viti.
Dal tubo flessibile di scarico dell'acqua fuoriesce dell'acqua.	Il tubo flessibile di scarico dell'acqua è danneggiato. ▶ Sostituire il tubo flessibile di scarico dell'acqua danneggiato. <hr/> Il tubo flessibile di scarico dell'acqua non è correttamente allacciato. ▶ Allacciare correttamente il tubo flessibile di scarico dell'acqua. → <i>"Tipi di allacciamento del raccordo di scarico dell'acqua", Pagina 16</i>
Nell'apparecchio si sono formati odori sgradevoli.	L'umidità e i residui di detersivo possono favorire la formazione di batteri. ▶ → <i>"Pulizia del cestello", Pagina 44</i> ▶ Quando non si utilizza l'apparecchio, lasciare l'oblò e il cassetto detersivo aperti, affinché i residui di umidità possano evaporare.
Al termine del programma smartFini-sh  si sono formate macchie di umidità sui capi.	Gocce d'acqua dal cestello o dall'oblò hanno inumidito gli indumenti. Le gocce provengono dal vapore condensato o dall'umidità residua del programma di lavaggio precedente. ▶ Stirare i capi o stenderli ad asciugare.
Si riscontra la fuoriuscita di acqua sotto l'oblò.	La sporcizia sull'oblò oppure sul manicotto causa perdite. ▶ Pulire l'oblò o il manicotto.

20.1 Sbloccaggio di emergenza

Sbloccaggio dell'oblò

Requisito: La pompa di scarico è vuota. → *Pagina 46*

- ATTENZIONE!** L'uscita di acqua può causare danni materiali.
- ▶ Non aprire l'oblò se si vede l'acqua a livello del vetro.
Provvedere ad azionare lo sbloccaggio di emergenza tirando verso il basso e rilasciando il dispositivo.

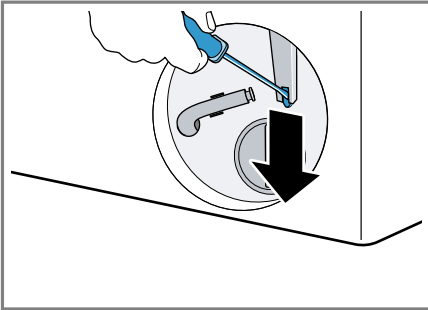

- ✓ La chiusura dell'oblò è sbloccata.
2. Inserire lo sportello di manutenzione e innestarlo in posizione.
 3. Chiudere lo sportello di manutenzione.

21 Trasporto, immagazzinamento e smaltimento

21.1 Smontaggio dell'apparecchio

1. Chiudere il rubinetto dell'acqua.
2. Svuotare il raccordo di carico dell'acqua.

3. Portare l'apparecchio in posizione di accensione (standby).
→ *"Portare l'apparecchio in posizione di accensione (standby)", Pagina 36*
4. Staccare la spina di alimentazione dell'apparecchio.
5. Scaricare l'acqua di lavaggio.
→ *"Pulizia della pompa di scarico", Pagina 46*
6. Smontare i tubi flessibili.
7. Svuotare i serbatoi di dosaggio.

21.2 Inserimento dei fermi di trasporto

Per evitare danni di trasporto, fissare l'apparecchio con gli appositi blocchi prima di trasportarlo.

1. Rimuovere i 4 tappi di copertura con un cacciavite.

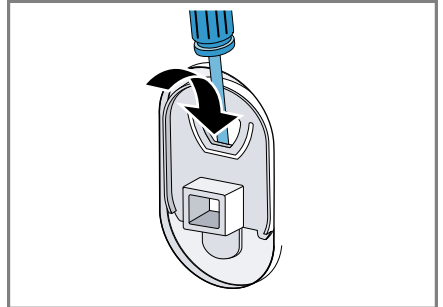

Conservare i tappi di copertura.

2. Applicare i 4 blocchi.
→ *"Rimozione dei blocchi di trasporto", Pagina 14*

21.3 Mettere nuovamente in funzione l'apparecchio

- ▶ Per ulteriori informazioni, vedere
→ *"Installazione e allacciamento", Pagina 13 e*
→ *"Avvio del ciclo a vuoto", Pagina 21.*

21.4 Rottamazione di un apparecchio dismesso

Un corretto smaltimento nel rispetto dell'ambiente permette di recuperare materie prime preziose.

AVVERTENZA

Pericolo di danni alla salute!

I bambini possono restare chiusi nell'apparecchio, rischiando la vita.

- ▶ Non collocare l'apparecchio dietro una porta se ciò blocca o impedisce l'apertura dello sportello dell'apparecchio.
- ▶ Per i dispositivi in disuso scollegare la spina del cavo di alimentazione, quindi tagliare il cavo di alimentazione e distruggere il sistema di blocco dello sportello dell'apparecchio in modo tale che lo sportello non si chiuda più.

1. Staccare la spina del cavo di alimentazione.
2. Tagliare il cavo di alimentazione.
3. Smaltire l'apparecchio nel rispetto dell'ambiente.

Per informazioni sulle attuali procedure di smaltimento rivolgersi al rivenditore specializzato o al comune di competenza.



Questo apparecchio dispone di contrassegno ai sensi della direttiva europea 2012/19/UE in materia di apparecchi elettrici ed elettronici (waste electrical and electronic equipment - WEEE).

Questa direttiva definisce le norme per la raccolta e il riciclaggio degli apparecchi dismessi valide su tutto il territorio dell'Unione Europea.

22 Servizio di assistenza clienti

I ricambi originali rilevanti per il funzionamento secondo il corrispondente regolamento Ecodesign sono reperibili presso il nostro servizio di assistenza clienti per un periodo di almeno 10 anni a partire dalla messa in circolazione dell'apparecchio all'interno dello Spazio economico europeo.

Informazioni dettagliate sulla durata della garanzia e sulle condizioni di garanzia in ciascun Paese sono reperibili presso il nostro servizio di assistenza clienti, presso il proprio rivenditore o sul nostro sito Internet.

Quando si contatta il servizio di assistenza clienti sono necessari il codice prodotto (E-Nr.), il codice di produzione (FD) e il numero progressivo (Z-Nr.) dell'apparecchio.

I dati di contatto del servizio di assistenza clienti sono disponibili nell'elenco dei centri di assistenza allegato o sul nostro sito Internet.

22.1 Codice prodotto (E-Nr.), codice di produzione (FD) e numero progressivo (Z-Nr.)

Il codice prodotto (E-Nr.), il codice di produzione (FD) e il numero progressivo (Z-Nr.) sono riportati sulla targhetta identificativa dell'apparecchio. A seconda del modello, la targhetta identificativa si trova:

- sul lato interno dell'oblò
- sul lato interno dello sportello di manutenzione
- sul lato posteriore dell'apparecchio.

Annotare i dati dell'apparecchio e il numero di telefono del servizio di assistenza clienti per ritrovarli rapidamente.

22.2 Garanzia AQUA-STOP

In aggiunta ai diritti previsti dalla garanzia convenzionale derivanti dal contratto di compravendita nei confronti del venditore, e in aggiunta alla nostra garanzia del produttore, forniamo indennizzo alle seguenti condizioni.

- Se un difetto del nostro sistema Aqua-Stop dovesse causare danni da inondazione, indennizziamo i danni agli utenti privati. Per garantire la sicurezza dell'acqua l'apparecchio deve essere collegato alla rete elettrica.
- La garanzia di responsabilità è valida per l'intera vita dell'apparecchio.
- Condizione per il diritto alla garanzia è che l'apparecchio con Aqua-Stop sia installato e collegato a regola d'arte secondo le nostre istruzioni; questo comprende anche il montaggio a regola d'arte della prolunga Aqua-Stop (accessorio originale). La nostra garanzia non si estende a tubi di alimentazione o raccorderia difettosi prima del collegamento fra Aqua-Stop e rubinetto dell'acqua.
- In generale durante il funzionamento non è necessario sorvegliare gli apparecchi dotati di Aqua-Stop, né metterli in sicurezza successivamente chiudendo il rubinetto dell'acqua. Solo in caso di un'assenza prolungata dalla propria abitazione, ad es. nel caso di una vacanza di più settimane, è necessario chiudere il rubinetto dell'acqua.

23 Valori di consumo

Le seguenti informazioni vengono fornite conformemente al regolamento Eco-design europeo. I valori indicati per altri programmi come **Eco 40-60** sono solo valori di riferimento e sono stati rilevati attenendosi alla norma vigente EN60456. A questo scopo la funzione di dosaggio automatica è stata disattivata.

Avvertenza per la prova comparativa: disattivare la funzione di dosaggio automatica se questa funzione è oggetto di test.

Programma	Carico (kg)	Durata del programma (h:min) ¹	Consumo energetico (kWh/ciclo) ¹	Consumo d'acqua (l/ciclo) ¹	Temperatura massima (°C) 5 min ¹	Velocità di centrifuga (giri/min.) ¹	Umidità residua (%) ¹
Eco 40-60 ²	10,0	3:55	0,880	68,0	35	1509	47,00
Eco 40-60 ²	5,0	2:50	0,490	52,0	28	1600	43,00
Eco 40-60 ²	2,5	2:30	0,280	35,0	23	1600	42,50
Baumwolle (Cotone) 20 °C	10,0	3:39	0,500	95,0	25	1600	42,00
Baumwolle (Cotone) 40 °C	10,0	3:30	1,320	95,0	44	1600	42,00
Baumwolle (Cotone) 60 °C	10,0	3:18	2,100	95,0	61	1600	42,00
Baumwolle (Cotone) 40 °C + Vorwäsche / Prélavage	10,0	4:20	1,500	115,0	42	1600	42,00
Pflegeleicht (Sintetici) 40 °C	4,0	2:29	0,780	45,0	44	1200	32,00

¹ I valori effettivi possono differire dai valori indicati a causa dell'influsso di pressione dell'acqua, durezza e temperatura di ingresso, temperatura ambiente, tipo, quantità e grado di sporco della biancheria, detersivo utilizzato, oscillazioni dell'alimentazione della corrente e delle funzioni di supplementare.

² Programma di controllo secondo il regolamento UE ecocompatibile e del regolamento UE recante l'etichetta con acqua fredda (15 °C).

Programma	Carico (kg)	Durata del programma (h:min) ¹	Consumo energetico (kWh/ciclo) ¹	Consumo d'acqua (l/ciclo) ¹	Temperatura massima (°C) 5 min ¹	Velocità di centrifuga (giri/min.) ¹	Umidità residua (%) ¹
Schnell/Mix (Mix) 40 °C	4,0	1:00	0,670	42,0	42	1400	50,00
 Wolle (Lana) 30 °C	2,0	0:41	0,210	40,0	24	800	27,00

¹ I valori effettivi possono differire dai valori indicati a causa dell'influsso di pressione dell'acqua, durezza e temperatura di ingresso, temperatura ambiente, tipo, quantità e grado di sporco della biancheria, detersivo utilizzato, oscillazioni dell'alimentazione della corrente e delle funzioni di supplementare.

² Programma di controllo secondo il regolamento UE ecocompatibile e del regolamento UE recante l'etichetta con acqua fredda (15 °C).

24 Dati tecnici

Altezza apparecchio	84,5 cm
Larghezza apparecchio	59,8 cm
Profondità apparecchio	59,0 cm
Profondità dell'apparecchio con sportello chiuso	63,8 cm
Profondità dell'apparecchio con sportello aperto	109,0 cm
Peso	82,6 kg
Massima quantità di carico	10,0 kg
Tensione di rete	220-240 V, 50-60 Hz
 Protezione minima per l'installazione	10 A

Potenza nominale	2300 W
Potenza assorbita	<ul style="list-style-type: none"> ■ Stato di accensione (stand-by): 0,50 W ■ Modo standby: 0,50 W ■ Tempo entro il quale si imposta il pronto funzionamento con collegamento alla rete (Wi-Fi): 5 min ■ Standby in rete (Wi-Fi): 2,00 W
Pressione acqua	<ul style="list-style-type: none"> ■ Minima: 100 kPa (1 bar) ■ Massima: 1000 kPa (10 bar)
Lunghezza del tubo flessibile di carico dell'acqua	150 cm

Lunghezza del tubo flessibile di scarico acqua	150 cm
Lunghezza del cavo di allacciamento alla rete	160 cm

Ulteriori informazioni sul modello scelto sono disponibili sul sito Internet <https://eprel.ec.europa.eu/>¹. Questo link rimanda alla pagina ufficiale del database europeo dei prodotti EPREL. Seguire quindi le indicazioni relative alla ricerca del modello. Si riconosce il modello dal segno prima della barra del codice prodotto (E-Nr.) sulla targhetta identificativa. In alternativa, l'indicazione del modello si trova anche nella prima riga dell'etichetta energetica UE.

24.1 Informazioni sul software libero e open source

Questo prodotto contiene componenti software concessi in licenza dai titolari dei diritti d'autore sotto forma di software libero o open source. Le informazioni di licenza corrispondenti sono memorizzate nell'elettrodomestico. Si può accedere alle informazioni di licenza corrispondenti anche tramite la Home Connect App: "Profilo -> Informazioni legali -> Informazioni di licenza"². Le informazioni di licenza possono essere scaricate dal sito web dei prodotti del marchio. (Cercare sul sito web del prodotto il modello di apparecchio e altri documenti). In alternativa è possibile richiedere le informazioni corrispondenti all'indirizzo e-mail ossrequest@bshg.com

o a BSH Hausgeräte GmbH, Carl-Wery-Str. 34, D-81739 München.

Il codice sorgente viene messo a disposizione su richiesta.

Inviare la richiesta a ossrequest@bshg.com oppure a BSH Hausgeräte GmbH, Carl-Wery-Str. 34, D-81739 München.

Oggetto: „OSSREQUEST“

I costi di gestione della richiesta saranno addebitati in fattura. Questa offerta è valida per tre anni dalla data di acquisto o almeno per il periodo in cui offriamo il supporto e i ricambi per il relativo apparecchio.

25 Dichiarazione di conformità

Con la presente, BSH Hausgeräte GmbH dichiara che l'apparecchio con funzionalità Home Connect è conforme ai requisiti fondamentali e alle altre disposizioni in materia della direttiva 2014/53/EU.

La dichiarazione di conformità dettagliata RED è consultabile su Internet, sul sito siemens-home.bsh-group.com, alla pagina del prodotto nei documenti supplementari.



2,4 GHz di banda (2400–2483,5 MHz): max. 100 mW
5 GHz di banda (5150–5350 MHz + 5470–5725 MHz): max. 150 mW

¹ Valido solo per i Paesi dello Spazio economico europeo

² In funzione dell'allestimento dell'apparecchio

	BE	BG	CZ	DK	DE	EE	IE	EL	ES
	FR	HR	IT	CY	LI	LV	LT	LU	HU
	MT	NL	AT	PL	PT	RO	SI	SK	FI
	SE	NO	CH	TR	IS	UK (NI)			

5 GHz di WLAN (Wi-Fi): solo per l'uso in ambienti interni.

AL	BA	MD	ME	MK	RS	UK	UA
----	----	----	----	----	----	----	----

5 GHz di WLAN (Wi-Fi): solo per l'uso in ambienti interni.

BSH Hausgeräte GmbH

Carl-Wery-Straße 34

81739 München, GERMANY

siemens-home.bsh-group.com

Prodotto da BSH Hausgeräte GmbH con la licenza di marchio di Siemens AG



9001803510

(030310)

it