



**BOSCH**

Register your  
new device on  
MyBosch now and  
get free benefits:  
[bosch-home.com/  
welcome](https://bosch-home.com/welcome)



# Pralno-sušilni stroj

**WNG254A9BY**

**[sl]** Uporabniški priročnik in navodila za montažo



**Dodatne informacije in pojasnila lahko najdete na spletu. Odčitajte kodo QR na naslovnici.**



## Kazalo

<b>1 Varnost .....</b>	<b>3</b>	<b>11 Perilo .....</b>	<b>24</b>
1.1 Splošna navodila .....	3	11.1 Priprava perila .....	24
1.2 Namenska uporaba .....	3	11.2 Simboli za nego na etiketah za nego .....	25
1.3 Omejitev kroga uporabnikov ....	4	<b>12 Pralna in negovalna sred-</b>	<b>25</b>
1.4 Varna namestitvev .....	4	<b>stva .....</b>	<b>25</b>
1.5 Varna uporaba .....	6	<b>13 Osnovno upravljanje .....</b>	<b>26</b>
1.6 Varno čiščenje in vzdrževa- nje .....	8	13.1 Vklopite aparat .....	26
<b>2 Preprečevanje materialne ško-</b>	<b>9</b>	13.2 Nastavitev programa .....	26
<b>de .....</b>	<b>9</b>	13.3 Odpiranje vrat .....	26
<b>3 Varstvo okolja in varčevanje ....</b>	<b>10</b>	13.4 Naložite perilo .....	26
3.1 Odlaganje embalaže novega aparata .....	10	13.5 Zagon programa .....	26
3.2 Varčevanje z energijo in viri ....	10	13.6 Namakanje perila .....	27
3.3 Način za varčevanje z energij- jo .....	10	13.7 Naknadno dodajanje perila ..	27
<b>4 Namestitvev in priključitev .....</b>	<b>11</b>	13.8 Prekinitev programa pranja ..	27
4.1 Odstranjevanje embalaže apa- rata .....	11	13.9 Prekinitev programa suše- nja .....	27
4.2 Obseg dobave .....	11	13.10 Nadaljevanje programa po uporabi funkcije Izpiranje stop .....	27
4.3 Zahteve glede mesta postavi- tve .....	11	13.11 Jemanje perila iz aparata ....	28
4.4 Odstranjevanje transportnih varoval .....	12	13.12 Izklop aparata .....	28
4.5 Priključitev aparata .....	13	<b>14 Stopnja sušenja .....</b>	<b>28</b>
4.6 Izravnava aparata .....	14	14.1 Sprememba stopnje suše- nja .....	28
<b>5 Pred prvo uporabo .....</b>	<b>15</b>	<b>15 Otroško varovalo .....</b>	<b>28</b>
5.1 Zagon pranja brez perila .....	15	15.1 Aktiviranje otroškega varova- la .....	28
<b>6 Spoznavanje .....</b>	<b>16</b>	15.2 Deaktiviranje otroškega varo- vala .....	28
6.1 Aparat .....	16	<b>16 Inteligen ten dozirni sistem ....</b>	<b>28</b>
6.2 Predal za pralna sredstva .....	16	16.1 Točenje tekočega pralnega sredstva in mehčalca v dozir- ni posodi .....	29
6.3 Upravljalno polje .....	17	16.2 Uporaba prekata za ročno doziranje .....	29
<b>7 Zaslon .....</b>	<b>17</b>		
<b>8 Tipke .....</b>	<b>20</b>		
<b>9 Programi .....</b>	<b>21</b>		
<b>10 Pribor .....</b>	<b>24</b>		

16.3 Nastavitev osnovne količine doziranja .....	29	19.1 Odklepanje v sili .....	42
<b>17 Osnovne nastavitve .....</b>	<b>30</b>	<b>20 Transport, skladiščenje in odstranjevanje .....</b>	<b>42</b>
17.1 Pregled osnovnih nastavitvev .....	30	20.1 Demontaža aparata .....	42
17.2 Spreminjanje osnovnih nastavitvev .....	30	20.2 Namestitev transportnih varoval .....	42
<b>18 Čiščenje in nega .....</b>	<b>30</b>	20.3 Ponovni vklop aparata .....	42
18.1 Čiščenje bobna in izpiranje vlaken .....	30	20.4 Odstranitev starega aparata v odpad .....	42
18.2 Čiščenje predala za pralna sredstva .....	30	<b>21 Servisna služba .....</b>	<b>43</b>
18.3 Čiščenje črpalke za pralno raztopino .....	32	21.1 Številka izdelka (E-Nr.) in proizvodna številka (FD) .....	43
18.4 Očistite gumijasti nastavek ...	34	21.2 Jamstvo za AQUA-STOP .....	43
<b>19 Odpravljanje motenj .....</b>	<b>35</b>	<b>22 Vrednosti porabe .....</b>	<b>44</b>
		<b>23 Tehnični podatki .....</b>	<b>45</b>



## 1 Varnost

Upošteвайте naslednja varnostna navodila.

### 1.1 Splošna navodila



- Skrbno preberite ta navodila.
- Navodila za uporabo in informacije o izdelku shranite za kasnejšo uporabo ali za novega lastnika.
- Če opazite poškodbo zaradi transporta, aparata ne priključite.

### 1.2 Namenska uporaba

Aparat uporabljajte samo:

- za pranje tkanin za strojno pranje in volne za ročno pranje v skladu z negovalno etiketo.
- z vodo iz vodovoda in običajnimi pralnimi in negovalnimi sredstvi za strojno pranje.
- za sušenje in osveževanje z vodo opranih tkanin, primernih za strojno sušenje.
- v domačem gospodinjstvu in v zaprtih prostorih domačega okolja.

- do najvišje nadmorske višine 4000 m.

### 1.3 Omejitev kroga uporabnikov

Ta aparat lahko otroci, starejši od 8 let, ter osebe z zmanjšanimi fizičnimi, senzoričnimi ali duševnimi sposobnostmi ali osebe, ki ne razpolagajo z izkušnjami in/ali znanjem uporabljajo le, ko so pod nadzorom, ali če so bili poučeni o varni uporabi in so razumeli nevarnosti, ki izhajajo iz uporabe aparata.

Otroci se ne smejo igrati z aparatom.

Otroci brez ustreznega nadzora ne smejo izvajati čiščenja in uporabniškega vzdrževanja aparata.

Otroci, mlajši od 3 let, in domače živali naj se ne približujejo aparatu.

### 1.4 Varna namestitvev

#### **⚠ OPOZORILO – Nevarnost električnega udara!**

Nestrokovna vgradnja je nevarna.

- ▶ Pri priključitvi in uporabi aparata obvezno upoštevajte podatke na tipski ploščici.
- ▶ Aparat je dovoljeno priključiti na električno omrežje z izmeničnim tokom le preko ozemljene vtičnice, ki je instalirana v skladu s predpisi.
- ▶ Sistem ozemljitve hišne električne napeljave mora biti instaliran v skladu s predpisi. Preseg kablov v instalaciji mora biti dovolj velik.
- ▶ Če uporabljate zaščitno stikalo na diferenčni tok, uporabljajte samo tip stikala z oznako .
- ▶ Aparata nikoli ne napajajte prek zunanje stikalne naprave, npr. stikalne ure ali daljinskega upravljanja.
- ▶ Aparata nikoli ne priključite na tokokrog, ki ga dobavitelj električne energije redno vklaplja in izklaplja.
- ▶ Ko je aparat vgrajen, mora biti omrežni vtič električnega kabla prosto dostopen, če pa to ni mogoče, mora biti v električni napeljavi vgrajena naprava za prekinitev toka v skladu s predpisi o postavitvi.
- ▶ Pri postavitvi aparata pazite, da omrežni priključni vodnik ni ukleščen ali poškodovan.

Poškodovana izolacija omrežnega priključnega kabla je nevarna.

- ▶ Omrežni priključni kabel nikoli ne sme priti v stik z vročimi deli stroja ali viri toplote.
- ▶ Omrežni priključni kabel nikoli ne sme priti v stik z ostrimi konicami ali robovi.
- ▶ Omrežnega priključnega kabla nikoli ne prepogibajte, stiskajte ali spreminjajte.

### **⚠ OPOZORILO – Nevarnost požara!**

Uporaba podaljšanega električnega kabla in nedovoljenih adapterjev je nevarna.

- ▶ Ne uporabljajte podaljškov ali električnih razdelilnikov.
- ▶ Uporabljajte samo adapterje in omrežne priključne vode, ki jih je odobril proizvajalec.
- ▶ Če je omrežni priključni vod prekratek in daljši omrežni priključni vod ni na voljo, se obrnite na usposobljenega električarja, ki bo prilagodil hišno instalacijo.

### **⚠ OPOZORILO – Nevarnost poškodb!**

Visoka teža aparata lahko pri dviganju povzroči poškodbe.

- ▶ Aparata ne dvigajte sami.

### **⚠ OPOZORILO – Nevarnost zadužitve!**

Otroci se lahko zavijejo v embalažo ali pa si slednje potegnejo preko glave in se tako zadušijo.

- ▶ Poskrbite, da otroci ne bodo prišli v stik z embalažnim materialom.
- ▶ Ne dovolite otrokom, da se igrajo z embalažnim materialom.

### **⚠ PREVIDNO – Nevarnost poškodb!**

Aparat se med delovanjem lahko trese ali premika.

- ▶ Aparat postavite na čisto, ravno in trdno površino.
  - ▶ Izravnajte aparat s pomočjo nog aparata in vodne tehtnice.
- Pri nestrokovno napeljanih ceveh in priključnih vodih obstaja nevarnost spotikanja.
- ▶ Cevi in priključne vode položite tako, da ne bo nevarnosti, da bi se spotaknili.

Če aparat premikate, tako da ga držite za izbočene dele, npr. za vrata, se deli lahko odlomijo.

- ▶ Stroja ne premikajte tako, da ga držite za izbočene dele.

### **⚠ PREVIDNO – Nevarnost ureznin!**

Če se dotikate ostrih robov na aparatu, se lahko urežete.

- ▶ Nikoli se ne dotikajte ostrih robov na aparatu.
- ▶ Med namestitvijo in transportom aparata uporabljajte zaščitne rokavice.

## **1.5 Varna uporaba**

### **⚠ OPOZORILO – Nevarnost električnega udara!**

Poškodovan aparat ali poškodovan omrežni priključni kabel je nevaren.

- ▶ Nikoli ne uporabljajte poškodovanega aparata.
- ▶ Nikoli ne vlecite za priključni kabel, da izkločite aparat iz električnega omrežja. Vedno vlecite za vtič omrežnega priključnega kabla.
- ▶ Če je aparat ali omrežni priključni kabel v okvari, takoj izvlecite vtič omrežnega priključnega kabla iz vtičnice ali izklopite varovalko v omarici z varovalkami in zaprite vodovodno pipo.
- ▶ Pokličite pooblaščen servis. → *Stran 43*

Vdirajoča vlaga lahko povzroči električni udar.

- ▶ Aparat uporabljajte samo v zaprtih prostorih.
- ▶ Aparata nikoli ne izpostavljajte visokim temperaturam in vlagi.
- ▶ Za čiščenje aparata ne uporabljajte parnega čistilnika, visokotlačnega čistilnika, cevi ali prh.

### **⚠ OPOZORILO – Nevarnost ogroženosti zdravja!**

Otroci se lahko zaprejo v aparat in s tem ogrozijo svoje življenje.

- ▶ Aparata ne postavljajte za vrata, ki lahko ovirajo ali preprečujejo odpiranje vrat aparata.
- ▶ Pri odsluženih aparatih izvlecite vtič omrežnega priključnega kabla, prerežite kabel in uničite ključavnico aparata, da se vrata aparata ne zaprejo več.

Pri ožemanju večjih nepremočljivih kosov lahko pride do neuravnoteženosti in telesnih poškodb.

- ▶ V aparatu ne perite in ne ožemajte velikih nepremočljivih kosov, kot so odeje ali nadvložki za vzmetnice.

**⚠ OPOZORILO – Nevarnost zadužitve!**

Otroci lahko vdihnejo ali pogoltnejo majhne dele in se tako zadužijo.

- ▶ Poskrbite, da otroci ne bodo prišli v stik z majhnimi deli.
- ▶ Ne dovolite otrokom, da se igrajo z majhnimi deli.

**⚠ OPOZORILO – Nevarnost eksplozije!**

Premogov prah ali moka v okolici aparata lahko povzročita eksplozijo.

- ▶ Med delovanjem naj bo okolica aparata čista.

**⚠ OPOZORILO – Nevarnost zastrupitve!**

Pralna in negovalna sredstva lahko pri zaužitju privedejo do zastrupitve.

- ▶ Ob nehotenem zaužitju pralnih/negovalnih sredstev takoj poiščite zdravniško pomoč.
- ▶ Pralna in negovalna sredstva shranjujte nedostopno za otroke.

**⚠ OPOZORILO – Nevarnost eksplozije!**

Lahko vnetljivi predmeti, npr. vžigalniki ali vžigalice, se lahko med sušenjem vnamejo.

- ▶ Pred sušenjem iz žepov perila odstranite vse lahko vnetljive predmete.

Če je bilo neoprano perilo v stiku s topili, oljem, voskom, odstranjevalcem voska, barvo, maščobo ali odstranjevalcem madežev, se lahko med sušenjem vname.

- ▶ V aparatu ne sušite neopranega perila.
- ▶ Pred sušenjem temeljito izperite perilo z vročo vodo in pralnim sredstvom.
- ▶ Aparata ne uporabljajte, če je bilo perilo prej očiščeno z industrijskimi kemikalijami.

Če je bilo perilo predhodno obdelano s vnetljivimi čistili, ki vsebujejo topila, lahko v aparatu pride do eksplozije.

- ▶ Predhodno obdelano perilo pred pranjem temeljito izperite z vodo.

**⚠ OPOZORILO – Nevarnost požara!**

Če predčasno prekinete sušenje, se perilo ne ohladi dovolj in se lahko vname.

- ▶ Programa za sušenje ne prekinite predčasno.

- ▶ Če predčasno prekinete sušenje, takoj vzemite perilo iz aparata in ga razprostite.

### **⚠ PREVIDNO – Nevarnost poškodb!**

Če stopite na aparat ali plezate po njem, se lahko pokrivna plošča zlomi.

- ▶ Nikoli ne stopajte ali plezajte na aparat.

Če sedete na odprta vrata ali se opirate nanja, se aparat lahko prevrne.

- ▶ Ne sedajte na vrata aparata in se ne opirajte nanja.

- ▶ Ne postavljajte predmetov na vrata aparata.

Če sežete v vrteči se boben, si lahko poškodujete roke.

- ▶ Preden sežete v boben, počakajte, da se popolnoma ustavi.

### **⚠ PREVIDNO – Nevarnost oparin!**

Pralna raztopina je pri pranju z visokimi temperaturami vroča.

- ▶ Ne dotikajte se vroče pralne raztopine.

### **⚠ PREVIDNO – Nevarnost kemičnih opeklin!**

Ko odprete predal za pralna sredstva, lahko pralno in negovalno sredstvo brizgneta iz aparata.

Če prideta v stik z očmi ali kožo, lahko povzročita draženje.

- ▶ Če pridete v stik s pralnimi ali negovalnimi sredstvi, temeljito izperite oči ali kožo s čisto vodo.

- ▶ Ob nehotenem zaužitju pralnih/negovalnih sredstev takoj poiščite zdravniško pomoč.

- ▶ Pralna in negovalna sredstva shranjujte nedostopno za otroke.

## **1.6 Varno čiščenje in vzdrževanje**

### **⚠ OPOZORILO – Nevarnost električnega udara!**

Nestrokovna popravila so nevarna.

- ▶ Nikoli ne spreminjajte aparata ali njegovih tehničnih lastnosti.
- ▶ Popravila aparata sme izvajati samo izšolano strokovno osebje.

- ▶ Za popravilo aparata je dovoljeno uporabljati samo originalne nadomestne dele.

- ▶ Če se omrežni priključni vodnik aparata poškoduje, ga mora zamenjati proizvajalec ali njegova servisna služba ali podobna kvalificirana oseba, da se izognete nevarnostim.

Vdirajoča vlaga lahko povzroči električni udar.

- ▶ Pred čiščenjem izvalcite vtič ali odklopite varovalko v omarici z varovalkami.
- ▶ Za čiščenje aparata ne uporabljajte parnega čistilnika, visokotlačnega čistilnika, cevi ali prh.

### ⚠ **OPOZORILO – Nevarnost poškodb!**

Uporaba neoriginalnih nadomestnih delov in pribora je nevarna.

- ▶ Uporabljajte samo proizvajalčeve originalne rezervne dele in originalni pribor.

### ⚠ **OPOZORILO – Nevarnost zastrupitve!**

Pri uporabi čistil, ki vsebujejo topila, se lahko razvijejo strupeni hlapi.

- ▶ Ne uporabljajte čistil, ki vsebujejo topila.

## **2 Preprečevanje materialne škode**

### **POZOR**

Napačno doziranje mehčalca, pralnega in negovalnega sredstva ter čistil lahko vpliva na delovanje aparata.

- ▶ Upoštevajte proizvajalčeva priporočila za doziranje.

Prekoračitev največje količine perila vpliva na delovanje aparata.

- ▶ Upoštevajte največjo količino perila za vsak program in je ne prekoračite.

→ "*Programi*", *Stran 21*

Pena ali penasta guma lahko med sušenjem spremeni obliko ali se stopi.

- ▶ Ne sušite perila, ki vsebuje peno ali penasto gumo.

Stroj je za transport zaščiten s transportnimi varovali.

Če ne odstranite transportnih varoval, lahko pride do materialne škode in poškodbe aparata.

- ▶ Pred uporabo v celoti odstranite vsa transportna varovala in jih shranite.

- ▶ Pred vsakim transportom v celoti namestite vsa transportna varovala, da preprečite poškodbe med transportom.

Zaradi nestrokovne priključitve dovodne cevi lahko nastane materialna škoda.

- ▶ Navoje na dovodni cevi zategnite ročno.
- ▶ Dovodno cev po možnosti priključite na vodovodno pipo brez dodatnih povezovalnih elementov, npr. adapterja, podaljškov ali ventilov.
- ▶ Pazite, da bo ohišje ventila dovodne cevi vgrajeno tako, da se ne bo dotikalo okolice in ne bo izpostavljeno delovanju zunanjih sil.
- ▶ Pazite, da bo notranji premer vodovodne pipe najmanj 17 mm.
- ▶ Pazite, da bo dolžina navoja na priključku na vodovodno pipo najmanj 10 mm.

Prenizek ali previsok tlak vode lahko vpliva na delovanje aparata.

- ▶ Prepričajte se, da je tlak vode v vodovodni napeljavi vsaj 100 kPa (1 bar) in največ 1000 kPa (10 bar).

- ▶ Če vodni tlak presega navedeno najvišjo vrednost, je treba med priključek za pitno vodo in komplet cevi aparata namestiti reducirni ventil.
- ▶ Aparata ne priključite na mešalno baterijo breztladne naprave za pravo vroče vode.

Spremenjene ali poškodovane cevi za vodo lahko povzročijo materialno škodo in poškodbe aparata.

- ▶ Cevi za vodo nikoli ne prepogibajte, stiskajte, spreminjajte ali prerežite.
- ▶ Uporabite samo priložene cevi za vodo ali originalne nadomestne cevi.
- ▶ Že uporabljenih cevi za vodo nikoli ne uporabite ponovno.

Če aparat deluje z umazano ali prevročo vodo, lahko nastane materialna škoda in aparat se poškoduje.

- ▶ Aparat uporabljajte izključno s hladno vodo iz vodovoda.

Neustrezna čistilna sredstva lahko poškodujejo površine aparata.

- ▶ Ne uporabljajte agresivnih ali abrazivnih čistil.
- ▶ Ne uporabljajte močnih alkoholnih čistil.
- ▶ Ne uporabljajte trdih čistilnih blazinic ali gobic.
- ▶ Aparat čistite samo z vodo in mehko vlažno krpo.
- ▶ Če ostanki pralnega sredstva, pršila ali drugi ostanki pridejo v stik z aparatom, jih nemudoma odstranite.

---

## 3 Varstvo okolja in varčevanje

### 3.1 Odlaganje embalaže novega aparata

Material embalaže je okolju prijazen in primeren za ponovno uporabo.

- ▶ Posamezne sestavne dele ločeno sortirajte v odpad.

### 3.2 Varčevanje z energijo in vi-ri

Če upoštevate te napotke, bo vaš aparat porabil manj električne energije in vode.

- Uporabljajte programe z nizko temperaturo in daljšim časom pranja ter izkoristite največjo količino perila.
- Pralno sredstvo dozirajte glede na stopnjo umazanosti perila. Doziranje pralnega sredstva
- Če je perilo malo ali normalno umazano, znižajte temperaturo pranja.
- Nastavite največje število vrtljajev ožemanja, če boste perilo nato sušili v aparatu.
- Perilo perite brez predpranja.

### 3.3 Način za varčevanje z energijo

Če kratek čas ne upravljate z aparatom, se samodejno preklopi v način za varčevanje z energijo.

Način za varčevanje z energijo se izklopi, ko znova upravljate z aparatom.

## 4 Namestitev in priključitev

### 4.1 Odstranjevanje embalaže aparata

#### POZOR

Predmeti, ki ostanejo v bobnu in niso namenjeni za delovanje v aparatu, lahko povzročijo materialno škodo in poškodbe aparata.

- ▶ Pred uporabo te predmete in ves priloženi pribor odstranite iz bobna.
- 1. Z aparata odstranite vso embalažo in zaščitne folije.  
→ *"Odlaganje embalaže novega aparata", Stran 10*
- 2. Preverite, če so na aparatu vidne poškodbe.
- 3. Odprite vrata. → *Stran 26*
- 4. Odstranite pribor iz bobna.
- 5. Zaprite vrata.

### 4.2 Obseg dobave

Ko razpakirate vse dele, jih preverite, če so se ob transportu poškodovali. Preverite tudi popolnost obsega dobave.

#### POZOR

Če aparat uporabljate z nepopolnim ali okvarjenim priborom, lahko aparat slabše deluje ali se poškoduje in povzroči materialno škodo.

- ▶ Aparata ne uporabljajte z nepopolnim ali okvarjenim priborom.
- ▶ Pred uporabo aparata zamenjajte ustrezen pribor.  
→ *"Pribor", Stran 24*

**Opomba:** Aparat je v tovarni prestal preizkus delovanja. To lahko povzroči madeže vode v aparatu, ki bodo odstranjeni v prvem pralnem ciklu.

V obsegu dobave so zajeti naslednji deli:

- Pralno-sušilni stroj
- Spremni dokumenti
- Transportna varovala → *Stran 12*
- Pokrivne kape

### 4.3 Zahteve glede mesta postavitve

#### ⚠ OPOZORILO

##### **Nevarnost električnega udara!**

Nekateri deli aparata so pod napetostjo.

Dotikanje delov pod napetostjo je nevarno.

- ▶ Aparata ne uporabljajte brez pokrova.

#### ⚠ OPOZORILO

##### **Nevarnost poškodb!**

Če aparat deluje na podnožju, se lahko prevrne.

- ▶ Pred uporabo obvezno pritrdite noge aparata s proizvajalčevimi pritrdilnimi sponami → *Stran 24*.

#### POZOR

Če preostala voda v aparatu zmrzne, se aparat lahko poškoduje.

- ▶ Aparata ne nameščajte in uporabljajte v prostorih, kjer zmrzuje, ali na prostem.

Če aparat nagnete za več kot 40°, voda lahko izteče iz aparata in povzroči materialno škodo.

- ▶ Previdno nagnite aparat.
- ▶ Aparat transportirajte v pokončnem položaju.

Mesto postavitve	Zahteve
------------------	---------

Podnožje	Aparat pritrdite s pritrdilnimi sponami → <i>Stran 24</i> .
----------	---

Mesto postavitve	Zahteve
------------------	---------



Strop z lesenimi tramovi

Aparat postavite na voododporno leseno ploščo (debeline najmanj 30 mm), ki je trdno privita na tla.

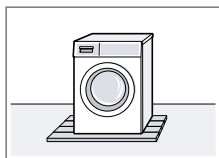

Med kuhinjskimi elementi

Aparat vgradite samo pod neprekinjen pult, ki je trdno povezan s sosednjimi omarami. Potrebna širina niše: 60 cm.

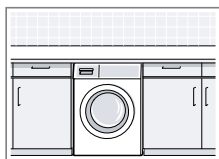

Ob steni

Električnega kabla in cevi ne priprite med steno in aparatom.

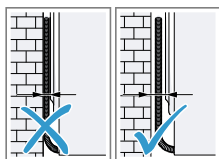

#### 4.4 Odstranjevanje transportnih varoval

Aparat je za transport zaščiten s transportnimi varovalami na zadnji strani aparata.

**Opomba:** Vijake transportnih varoval in tulce shranite za poznejši transport.

1. Cev potegnite iz držala.

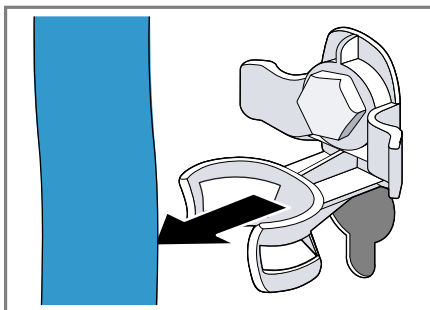

2. Vse vijake 4 transportnih varoval odvijte z vijačnim ključem dim. 13 (1) in jih odstranite (2).

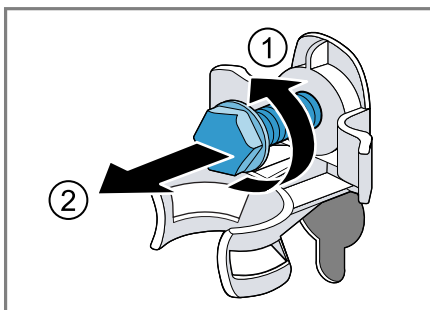

3. Priključni kabel odstranite iz držala.

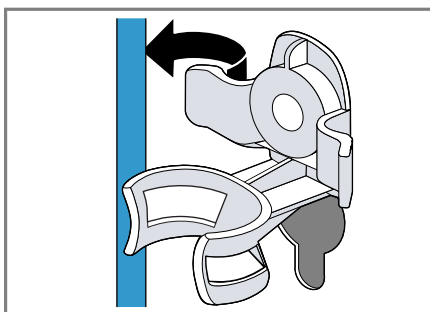

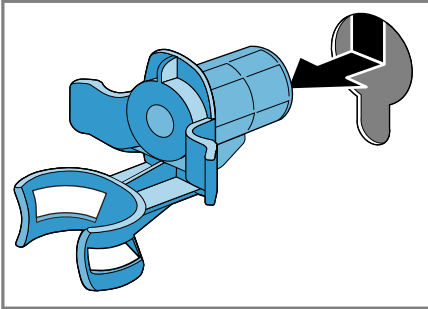
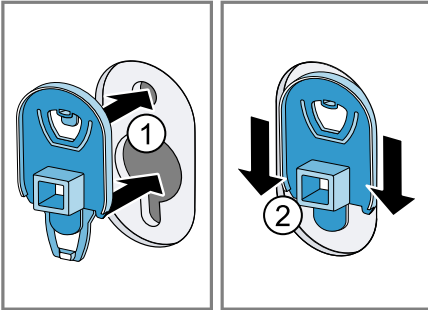
**4. Odstranite 4 tulce.****5. Vstavite 4 pokrivne kape ① in jih potisnite navzdol ②.**

**Opomba:** Da vstavite transportna varovala v aparat pred transportom, opravite te korake v obratnem vrstnem redu.

**4.5 Priključitev aparata****Priključitev dovodne cevi****⚠ OPOZORILO****Nevarnost električnega udara!**

Nekateri deli aparata so pod napetostjo.

Dotikanje delov pod napetostjo je nevarno.

- ▶ Električnega ventila Aquastop ne potaplajte v vodo.

**POZOR**

Zaradi nestrokovne priključitve dovodne cevi lahko nastane materialna škoda.

- ▶ Navoje na dovodni cevi zategnite ročno.
1. Dovodno cev priključite na vodovodno pipo (26,4 mm = 3/4").

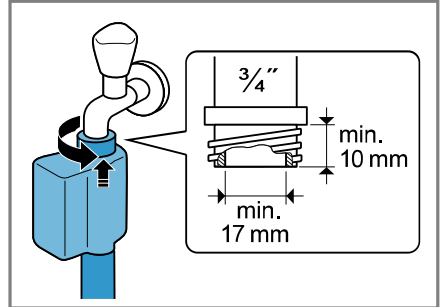

2. Previdno odprite pipo in preverite, če priključna mesta tesnijo.

**Načini priključitve na odtok**

Te informacije vam bodo pomagale priključiti aparat na odtok.

**POZOR**

Med črpanjem je odtočna gibka cev pod tlakom in se lahko sname s priključnega mesta.

- ▶ Odtočno gibko cev zavarujte pred nehotenim snemanjem.
- Če je odtok zamašen ali zaprt, lahko odpadna voda priteče nazaj v aparat.
- ▶ Pred uporabo aparata se prepričajte, da odpadna voda hitro odteka, in odstranite tujke.

**Opomba:** Upoštevajte višine izčrpavanja.

Višine izčrpavanja znašajo: najmanj: 60 cm, največ: 100 cm

Sifon

Priključno mesto zavarujte s cevno objemko (24–40 mm).

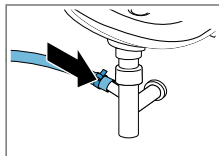

Umivalnik

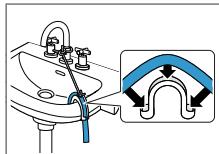

Plastična cev z gumijasto objemko

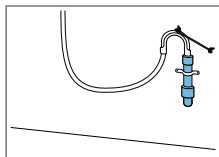

Odočno gibko cev pritrdite s kolenom in jo zavarujte.  
→ "Pribor",  
Stran 24

Odočno gibko cev pritrdite s kolenom in jo zavarujte.  
→ "Pribor",  
Stran 24

## Prikllop aparata na električno napajanje

**Opomba:** Hišna električna napeljava mora ustrezati lokalnim zakonskim predpisom in mora vsebovati zaščitno stikalo na diferenčni tok.

1. Vtič omrežnega priključnega vodnika priključite na vtičnico v bližini aparata.  
Priključne podatke aparata najdete v tehničnih podatkih → *Stran 45*.
2. Preverite omrežni vtič glede dobre pritrditve.

## 4.6 Izravnava aparata

Da zmanjšate hrup in tresljaje ter preprečite premikanje aparata, pravilno izravnajte aparat.

1. Protimatice sprostite z odvijanjem v desno z vijačnim ključem dim. 17.

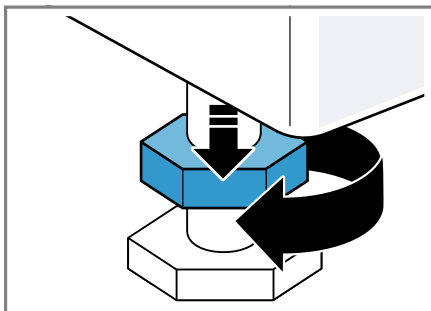

2. Vrtite noge aparata, da izravnate aparat. Z vodno tehtnico preverite, ali je aparat izravnani.

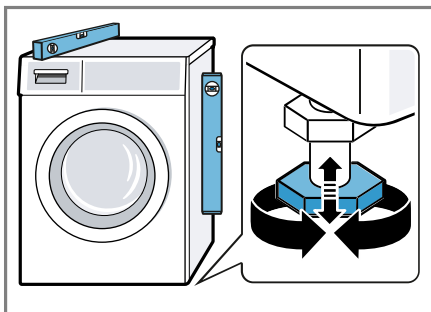

Vse noge aparata morajo trdno stati na tleh.

3. Protimatice ročno privijte z vijačnim ključem dim. 17 proti ohišju.

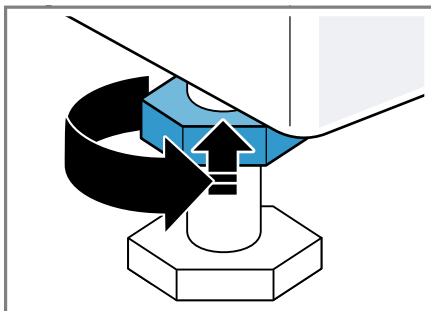

Pri tem trdno držite nogo aparata in ne spreminjajte višine.

## 5 Pred prvo uporabo

Pripravite aparat na uporabo.

### 5.1 Zagon pranja brez perila

Preden je aparat zapustil tovarno, je bil temeljito preizkušen. Da odstranite morebitne ostanke vode, prvič perite brez perila.

1. Programsko stikalo nastavite na **Cottons 90°**.
2. Zaprite vrata.
3. Izvlecite predalček za detergent.
4. V prekat za ročno doziranje nalijte pribl. 1 liter vode iz vodovoda.

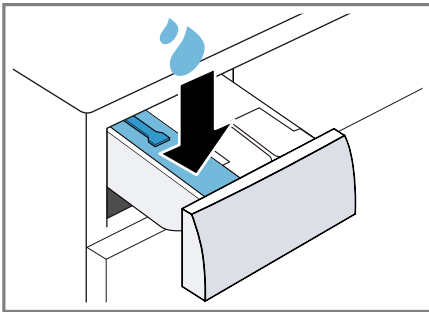

5. Pralni prašek s kisikovim belilom dodajte v prekat za ročno doziranje.

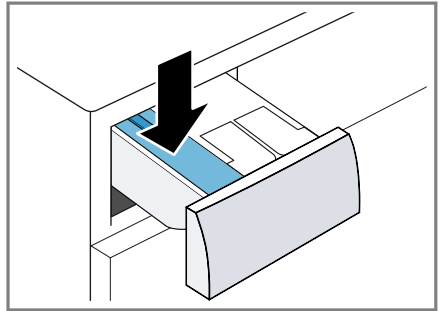

Da preprečite penjenje, uporabite le polovico količine pralnega sredstva, ki jo proizvajalec priporoča za malo umazano perilo. Ne uporabljajte pralnega sredstva za volno ali občutljivo perilo.

6. Vstavite predalček za detergent.
7. Vklopite program. → *Stran 26*
8. Zaženite prvo pranje ali obrnite programsko stikalo na **Spento**, da izklopite aparat.  
→ *"Osnovno upravljanje", Stran 26*

## 6 Spoznavanje

### 6.1 Aparat

Tukaj najdete pregled sestavnih delov svojega aparata.

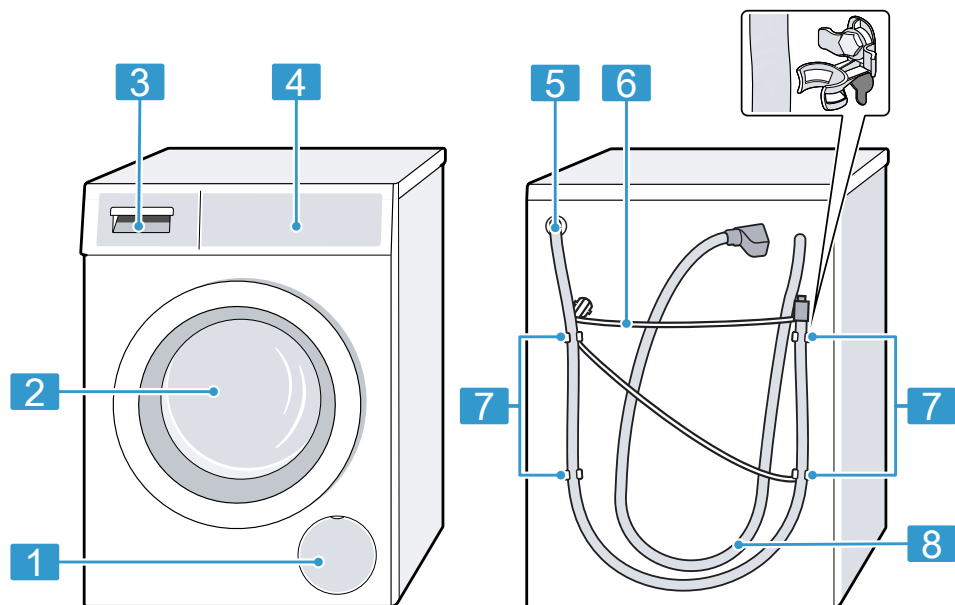

Glede na tip aparata se lahko podrobnosti na sliki razlikujejo, npr. barva in oblika.

**1** Vzdrževalna loputa črpalke za pralno raztopino → *Stran 32*

**2** Vrata → *Stran 26*

**3** Predal za pralna sredstva → *Stran 16*

**4** Upravljalno polje → *Stran 17*

**5** Odtočna gibka cev → *Stran 13*

**6** Omrežni priključni kabel → *Stran 14*

**7** Transportna varovala → *Stran 12*

**8** Dovodna cev → *Stran 13*

### 6.2 Predal za pralna sredstva

**Opomba:** Upoštevajte navodila proizvajalca za uporabo in doziranje pral-

nega in negovalnega sredstva ter podatke v opisih programov.

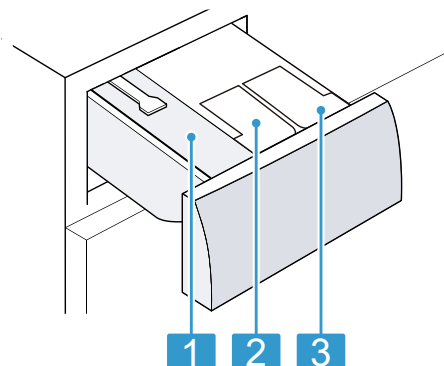

**1** Preklat za ročno doziranje  
→ "Uporaba prekata za ročno doziranje", *Stran 29*

⊗: Dozirna posoda za mehčalec

**2** → "Inteligenten dozirni sistem",  
*Stran 28*

∅: Dozirna posoda za tekoče  
pralno sredstvo

**3** → "Inteligenten dozirni sistem",  
*Stran 28*

### 6.3 Upravljalno polje

Prek upravljalnega polja nastavite vse funkcije svojega aparata in dobite informacije o stanju delovanja.

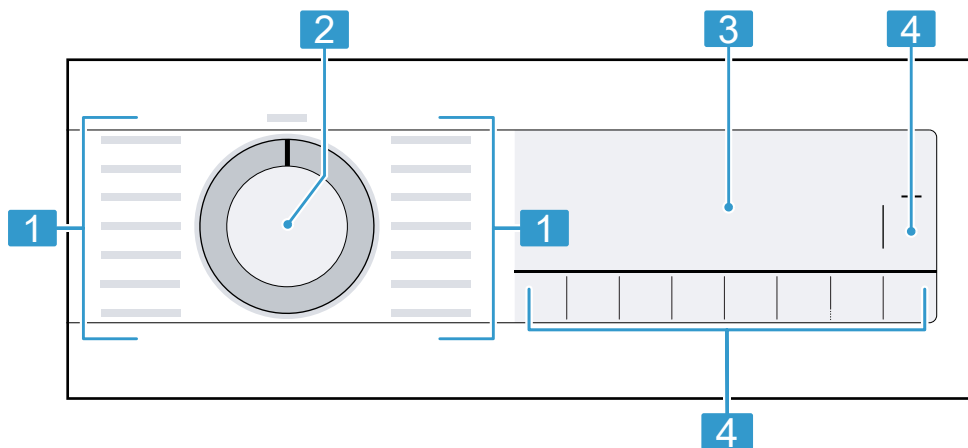

**1** Programi → *Stran 21*

**2** Programsko stikalo → *Stran 26*

**3** zaslon → *Stran 17*

**4** Tipke → *Stran 20*

## 7 Zaslon

Na prikazovalniku so prikazane trenutne nastavljene vrednosti, možnosti izbire ali pa opozorilna besedila.

Glede na stanje programa se na zaslonu nekatere informacije prikažejo v območju B:BB, npr. E<sub>nd</sub>.

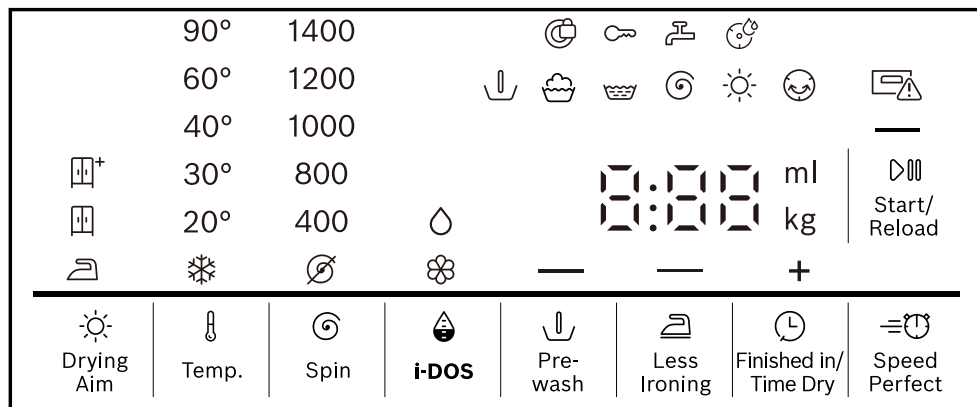

Primer prikaza na zaslonu

Prikaz	Opis
0:40 <sup>1</sup>	Predvideno trajanje programa ali preostali čas programa v urah in minutah.
+8h <sup>1</sup>	Čas konca programa → <i>Stran 20</i>
6,0 <sup>1</sup>	Priporočena največja količina perila za nastavljeni program v kg.
∅ - 1400	Nastavljeno število vrtljajtev ožemanja v vrt/min. → <i>Stran 20</i> ∅ : brez ožemanja, samo črpanje
* - 90	Nastavljena temperatura v °C. → <i>Stran 20</i> * (hladno)
— (▶▶ Start/Reload)	Zagon, prekinitev ali premor <ul style="list-style-type: none"> <li>▪ Sveti: program se izvaja in ga lahko prekinete ali naredite premor.</li> <li>▪ Utripa: program lahko zaženete ali nadaljujete.</li> </ul>
↓	Stanje programa: predpranje
🧺	Stanje programa: pranje
🪣	Stanje programa: spiranje
🌀	Stanje programa: ožemanje
End	Stanje programa: konec programa
☀	Stanje programa: sušenje
😊	Stanje programa: preprečevanje gub















<sup>1</sup> Primer

<b>Prikaz</b>	<b>Opis</b>
	<ul style="list-style-type: none"> <li>▪ Sveti: otroško varovalo je aktivirano.</li> <li>▪ Utripa: otroško varovalo je aktivirano in upravljali ste aparat. → <i>Stran 28</i></li> </ul>
— (  Less Ironing)	Funkcija za manj mečkanja je aktivirana. → <i>Stran 20</i>
— (  Prewash)	Predpranje je aktivirano. → <i>Stran 20</i>
Hot	<p>Pri postopku hlajenja se perilo nekaj minut hladi, medtem ko se boben vrti, da se perilo ne poškoduje.</p> <p><b>Opomba:</b> Postopka hlajenja ne prekinite in počakajte, da se mehanizem zaklepanja vrat sprosti.</p>
---	Prekinitev izpiranja je aktivirana.
— (  Speed Perfect)	Aktiviran je skrajšan program. → <i>Stran 20</i>
	Stopnja sušenja je aktivirana. → <i>Stran 28</i>
	Stopnja sušenja je aktivirana. → <i>Stran 28</i>
	Stopnja sušenja je aktivirana. → <i>Stran 28</i>
	utripa: Potrebno je čiščenje bobna. Izvedite program Cottons 90° za čiščenje in nego bobna in posode za pralno raztopino. → <i>Stran 30</i>
∅	<ul style="list-style-type: none"> <li>▪ Sveti: inteligentni dozirni sistem za tekoče pralno sredstvo ∅ je aktiviran.</li> <li>▪ Utripa: dozirna posoda je napolnjena manj kot do najnižje meje. → <i>Stran 29</i></li> </ul>
	<ul style="list-style-type: none"> <li>▪ Sveti: inteligentni dozirni sistem za mehčalec  je aktiviran.</li> <li>▪ Utripa: dozirna posoda je napolnjena manj kot do najnižje meje. → <i>Stran 29</i></li> </ul>
50 ml <sup>1</sup>	Osnovna količina doziranja pralnega sredstva ali mehčalca. → <i>Stran 29</i>
	<ul style="list-style-type: none"> <li>▪ Sveti: vrata so zaklenjena in jih ni mogoče odpreti.</li> <li>▪ Utripa: vrata niso zaprta.</li> <li>▪ Izkllop: vrata so odklenjena in jih lahko odprete.</li> </ul>
	<ul style="list-style-type: none"> <li>▪ Ni vodnega tlaka. → <i>Stran 36</i></li> <li>▪ Vodni tlak v pipi je prenizek.</li> </ul>
	Predal za pralno sredstvo ni povsem vstavljen. → <i>Stran 37</i>
E:35 <sup>1</sup>	Koda napake, prikaz napake, signal. → <i>Stran 35</i>

<sup>1</sup> Primer

## 8 Tipke







Izbira in spreminjanje nastavitev programa sta odvisna od nastavljenega programa in njegovega stanja.

Tipka	Opis
 Temp.	Prilagodite temperaturo.
 Spin	Spremenite število vrtljajev ožemanja ali deaktivirajte ožemanje. Če izberete  , se voda izčrpa in ožemanje je deaktivirano. Perilo mokro ostane v bobnu.
 Start/Reload	Zagon, prekinitev programa ali premor.
 Finished in / Time Dry	Določite čas konca programa. Trajanje programa je že všteto v nastavljeni številni uri. Po vklopu programa se prikaže trajanje programa.
 Speed Perfect	Aktiviranje ali deaktiviranje skrajšanega programa. <b>Opomba:</b> Poraba energije se zviša. To ne vpliva na rezultat pranja.
 Prewash	Aktivirajte ali deaktivirajte predpranje, npr. za pranje močno umazanega perila. <b>Opomba:</b> Če je sistem pametnega doziranja aktiviran, se pralno sredstvo samodejno dozira za predpranje in glavno pranje. Če je pametni dozirni sistem deaktiviran, pralno sredstvo za predpranje dodajte neposredno v bobnen, za glavno pranje pa v prekat za ročno doziranje. → <i>Stran 16</i>
 Less Ironing	Aktivirajte ali deaktivirajte način za manj mečkanja. Aparat prilagodi potek ožemanja in število vrtljajev ožemanja. Po pranju v perilu ostane več vlage. Perilo obesite takoj po pranju.
 Less Ironing and  Finished in / Time Dry	Aktivirajte ali deaktivirajte otroško varovalo. → <i>Stran 28</i>
 i-DOS	S kratkim pritiskom tipke aktivirate ali deaktivirate pametni sistem doziranja mehčalca  ali tekočega pralnega sredstva  . Če tipko držite pribl. 3 sekunde, lahko nastavite osnovno količino doziranja. → <i>Stran 29</i>
 Drying Aim	Sprememba stopnje sušenja. → <i>Stran 28</i>







## 9 Programi

**Opomba:** Etikete za nego perila vam bodo še dodatno pomagale pri izbiri programa.

→ "Simboli za nego na etiketah za nego", Stran 25

Program	Opis	največja količina perila (kg) Pranje	maks. količina perila (kg) Sušenje
Cottons 	<p>Pranje trpežnih tkanin iz bombaža in lanu. Primerno tudi kot skrajšani program za običajno umazano perilo, če aktivirate  Speed Perfect.</p> <p>Nastavitev programa:</p> <ul style="list-style-type: none"> <li>■ maks. 90 °C</li> <li>■ maks. 1400 vrt/min</li> </ul>	10,0 5,0 <sup>1</sup>	6,0
Eco 40-60	<p>Pranje tkanin iz bombaža in lanu.</p> <p><b>Opomba:</b> Tkanine, ki jih v skladu s simbolom za nego perila lahko perete pri temperaturi od 40 °C  do 60 °C , lahko perete skupaj. Učinkovitost pranja ustreza najboljšemu možnemu razredu učinkovitosti pranja v skladu z zakonodajo.</p> <p>Pri tem programu se temperatura samodejno prilagodi količini perila, da dosežete optimalno energijsko učinkovitost in najboljšo možno učinkovitost pranja. Temperature pranja ni mogoče spremeniti.</p> <p>Število vrtljajev ožemanja znaša največ 1400 vrt/min.</p>	10,5	6,0
Easy-Care 	<p>Pranje tkanin iz sintetike.</p> <p>Nastavitev programa:</p> <ul style="list-style-type: none"> <li>■ maks. 60 °C</li> <li>■ maks. 1400 vrt/min</li> </ul>	4,0	2,5
Mix 	<p>Pranje tkanin iz bombaža, lanu in sintetike. Primerno za malo umazano perilo.</p>	4,0	2,5

<sup>1</sup>  Speed Perfect aktivirano

Program	Opis	največja količina perila (kg) Pranje	maks. količina perila (kg) Sušenje
	Nastavitev programa: <ul style="list-style-type: none"> <li>▪ maks. 60 °C</li> <li>▪ maks. 1400 vrt/min</li> </ul>		
 Delicates/ Silk	Pranje občutljivih pralnih tkanin iz svile, viskoze in sintetike. Uporabite pralno sredstvo za občutljivo perilo ali svilo. <b>Opomba:</b> Posebno občutljive kose perila ali perilo s kaveljci, zankami ali loki perite v mrežici. Nastavitev programa: <ul style="list-style-type: none"> <li>▪ maks. 40 °C</li> <li>▪ maks. 800 vrt/min</li> </ul>	2,0	- <sup>1</sup>
 Wool 	Pranje tkanin iz volne ali z deležem volne za ročno in strojno pranje. Da se perilo ne bi skrčilo, boben posebno nežno in z dolgimi premori premika tkanine. Uporabite pralno sredstvo za volno. Nastavitev programa: <ul style="list-style-type: none"> <li>▪ maks. 40 °C</li> <li>▪ maks. 800 vrt/min</li> </ul>	2,0	1,0
Rinse 	Izpiranje, ki mu sledi ožemanje in črpanje vode. Nastavitev programa: maks. 1400 vrt/min	-	-
 Spin / Drain	Ožemanje in črpanje vode. Če želite samo črpanje vode, aktivirajte  . Perilo se ne ožame. Nastavitev programa: maks. 1400 vrt/min	-	-
 Automatic	Pranje občutljivih tkanin iz bombaža in sintetike. Nežno pranje perila. Aparat samodejno prepozna stopnjo umazanosti in vrsto tkanine. Postopek pranja se ustrezno prilagodi.	3,5	- <sup>1</sup>

<sup>1</sup> Sušenje ni mogoče

Program	Opis	najve- čja količi- količi- na pe- rila (kg) Pranje	maks. količi- na pe- rila (kg) Suše- nje
<p><b>Opomba:</b> Temperature in števila vrtljajev ožemanja pri tem programu ni mogoče nastaviti in se samodejno določita. Temperatura znaša največ 30 °C. Število vrtljajev ožemanja znaša največ 1000 vrt/min.</p>			
☀ Gentle Dry	Sušenje tkanin iz sintetike. Nežen program z nizkimi temperaturami za občutljive tkanine.	– <sup>1</sup>	2,5
☀ Intensive Dry	Sušenje tkanin iz bombaža in lanu. Intenziven program s temperaturami za trpežne tkanine.	– <sup>1</sup>	6,0
Hygiene Care 	<p>Higienska predhodna obdelava občutljivih tkanin.</p> <p>Tkanine se predhodno obdelajo z vročo paro do temperature 65 °C, da se bakterije uničijo. Ko je predhodna obdelava tkanin končana, se operejo pri nizkih temperaturah.</p> <p>Nastavitev programa:</p> <ul style="list-style-type: none"> <li>▪ maks. 30 °C</li> <li>▪ maks. 1400 vrt/min</li> </ul>	4,0	2,5
☁ Iron Assist	<p>Glajenje gub in odstranjevanje neprijetnih vonjav iz zraka z oblek in perila iz bombaža in puha.</p> <p><b>Namig:</b> Da preprečite mečkanje, perilo takoj po koncu programa vzemite iz aparata.</p> <p><b>Opombe</b></p> <ul style="list-style-type: none"> <li>▪ Tkanine se ne sušijo ali čistijo.</li> <li>▪ Če pogosto uporabljate program in vmes ne perete perila, se v aparatu lahko razvijejo neprijetne vonjave.</li> </ul>	– <sup>1</sup>	1,0

<sup>1</sup> Pranje ni mogoče

Program	Opis	največja količina perila (kg) Pranje	maks. količina perila (kg) Sušenje
Super Quick 15' Wash & Dry 60'	<p>Pranje in sušenje tkanin iz bombaža, lanu in sintetike.</p> <p>Kratek program za malo umazane majhne kose perila.</p> <p><b>Opomba:</b> Če želite tkanine samo oprati in ne tudi sušiti, pritisnite .</p> <p>Nastavitev programa:</p> <ul style="list-style-type: none"> <li>▪ maks. 40 °C</li> <li>▪ maks. 1200 vrt/min</li> </ul>	2,0	1,0

## 10 Pribor

Uporabljajte originalni pribor. Ta je prilagojen vašemu aparatu.

**Namig:** Nekateri deli pribora so na voljo tudi v drugih barvah. Obrnite se na službo za podporo strankam. → *Stran 43*

	Uporaba	Kataloška številka
Podaljšek odtočne gibke cevi	Podaljšanje odtočne gibke cevi (2,20 m).	11057910
Spone	Večja stabilnost aparata.	WMZ2200
Koleno	Pritrditev odtočne gibke cevi.	00655300
Podstavek	Postavite aparat na višjo raven, da lažje vlagate perilo v aparat in ga jemljete iz njega.	WMZPW20W

## 11 Perilo

### 11.1 Priprava perila

#### OPOZORILO

#### **Nevarnost eksplozije!**

Polnila iz poliamida, poliestra, polietilena, polipropilena ali polistirola lahko uhajajo skozi odprtine v kosih perila,

se med sušenjem stopijo in v aparatu povzročijo eksplozijo.

- ▶ V aparatu ne sušite kosov perila s polnili iz poliamida, poliestra, polietilena, polipropilena ali polistirola.

## POZOR

Predmeti, ki ostanejo v perilu, lahko poškodujejo perilo in boben.

- ▶ Pred uporabo odstranite vse predmete iz žepov oblačil.

## Opomba

Če perilo pripravite, varujete aparat in tkanine.

- Izkrtačite pesek in zemljo
- Perilo razvrstite po barvah in vrstah tkanine in pri tem upoštevajte oznake za nego
- zapnite zadrge, sprijemala, kaveljčke in zanke
- Pasove iz blaga, trakove iz blaga in vrvice zvezite
- Odstranite kolesca za zavese in svinčene trakove
- majhne ali občutljive kose perila perite v mrežici
- velike in majhne kose perila perite skupaj
- Perilo s svežimi madeži takoj operite
- Perilo s posušeni madeži vnaprej obdelajte in ga večkrat operite
- Perilo razgrnite in ga dajte v boben
- perilo pred sušenjem ožemite
- Perilo, obdelano s klorovim belilom, pred polnjenjem bobna večkrat izperite

## 11.2 Simboli za nego na etiketah za nego

### Simboli za nego za pranje

Simbol	Priporočeni program
	Bombaž (običajno)
	Preprosta nega (nežno)
	Fino perilo / svila za ročno pranje (posebno nežno)
	Volna (ročno pranje)

Simbol	Priporočeni program
	(ni primerno za pranje v pralnem stroju)

### Simboli za nego za sušenje

Simbol	Tkanine
	obstojne tkanine iz bombaža, lanu, npr. brisače, posteljina, spodnje perilo
	občutljive tkanine iz sintetičke, mešanih vlaken, občutljive tkanine, npr. funkcijsko perilo, srajce
	tkanine iz svile, najlona, tkanine, ki ne prepuščajo zraka in gumirane tkanine, sintetične zavese, niso primerne za sušenje v sušilnem stroju

## 12 Pralna in negovalna sredstva

S pravilno izbiro in uporabo pralnih in negovalnih sredstev varujete aparat in perilo.

Navodila proizvajalca za uporabo in doziranje najdete na embalaži.

### Opombe

- če uporabljate tekoča pralna sredstva, uporabljajte le takšna, ki sama tečejo
- ne mešajte različnih tekočih pralnih sredstev
- ne mešajte pralnih sredstev in mehčalca
- ne uporabljajte nobenih izdelkov, ki imajo veliko dodatkov, in močno zgoščenih izdelkov
- ne uporabljajte sredstev, ki vsebujejo topila, jedkih sredstev ali sredstev, iz katerih izstopa plin
- Ne uporabljajte klorovega belila

## sl Osnovno upravljanje

- Barve za tkanino uporabljajte redko, ker sol za fiksiranje lahko poškoduje nerjaveče jeklo
- v aparatu ne uporabljajte sredstev za razbarvanje
- v dozirno posodo → *Stran 29* pametnega dozirnega sistema ne dodajate kisa

## 13 Osnovno upravljanje

### 13.1 Vključite aparat

**Zahteva:** Stroj je pravilno postavljen in priključen. → *Stran 11*

- ▶ Programsko stikalo nastavite na program.
- ✓ Poteka slišni preizkus delovanja.

**Opomba:** Osvetlitev bobna samodejno ugasne.

### 13.2 Nastavitev programa

1. Obrnite programsko stikalo in ga nastavite na želeni program. → *Stran 21*
2. Po želji lahko spremenite nastavitve programa. → *Stran 20*  
Nastavitve programa se za ta program ne shranijo trajno.

### 13.3 Odpiranje vrat

1. Sezite pod ročaj vrat in povlecite vrata.

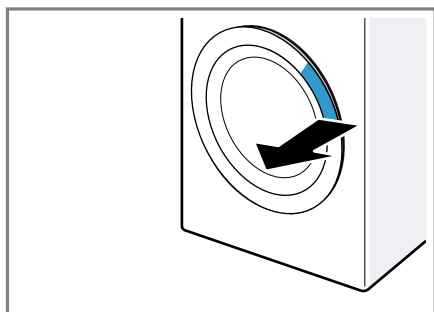

2. Odprite vrata.

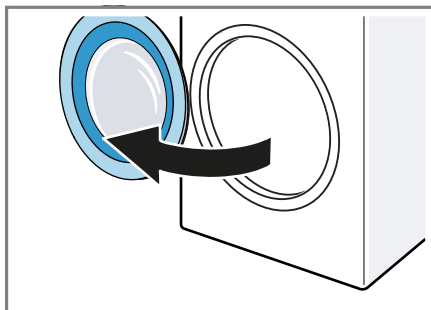

### 13.4 Naložite perilo

**Opomba:** Da preprečite mečkanje, upoštevajte največjo količino perila za programe. → *Stran 21*

#### Zahteve

- Perilo je pripravljeno in razvrščeno. → *Stran 24*
  - Boben je prazen.
1. Odprite vrata. → *Stran 26*
  2. Perilo naložite v boben.
  3. Zaprite vrata.  
Prepričajte se, da perila niste priprili z vrati.

### 13.5 Zagon programa

**Opomba:** Če je aktiviran inteligentni dozirni sistem, se prepričajte, da so dozirne posode napolnjene → *Stran 29* in da je nastavljena osnovna količina doziranja → *Stran 29*.

#### Zahteve

- Program je nastavljen. → *Stran 26*
  - Vrata so zaprta.
1. Pritisnite **Start/Reload**.
- ✓ Boben se vrti in poteka samodejno zaznavanje količine perila, ki lahko traja do 2 minuti, nato začne pritekati voda.
  - ✓ Na zaslonu se prikaže trajanje programa ali čas konca programa.
  - ✓ Po koncu programa se na zaslonu prikaže: End.

2. Če je na zaslonu prikazan ☹, se perilo ne bo oželo. Aparat bo po izpiranju izčrpal vodo.

### Opombe

- Če perila po koncu programa ne vzamete iz aparata, se po 15 minutah vklopi funkcija za zaščito pred mečkanjem in traja pribl. 30 minut. Na zaslonu se prikaže ☹. Pritisnite na poljubno tipko, da izklopite funkcijo za zaščito pred mečkanjem in vzamete perilo iz aparata.
- Če je na zaslonu prikazan "Hot", aparat hladi perilo. Ko "Hot" ugasne, je perilo ohlajeno.

## 13.6 Namakanje perila

**Opomba:** Za namakanje dodatno pralno sredstvo ni potrebno. Aparat uporabi dodano pralno sredstvo za namakanje in pranje.

### Zahteve

- Perilo ste naložili v aparat. → *Stran 26*
  - Program je vklopljen. → *Stran 26*
1. Pribl. 10 minut po vklopu programa pritisnite ▷ **Start/Reload**. Program se začasno zaustavi in perilo se lahko namaka.
  2. Po poteku zelenega časa namakanja pritisnite ▷ **Start/Reload**.

## 13.7 Naknadno dodajanje perila

Po vklopu programa lahko perilo odzamete ali dodate, odvisno od statusa programa.

1. Pritisnite ▷ **Start/Reload**. Aparat se med pranjem zaustavi. → *Stran 17*  
Med sušenjem aparat preveri, če je mogoče dodajanje perila.

**Opomba:** Če želite dodati perilo, upoštevajte navodila na zaslonu. → *Stran 19*

2. Odprite vrata. → *Stran 26*
3. Dodajte ali odzemetite perilo.
4. Zaprite vrata.
5. Vključite program. → *Stran 26*

## 13.8 Prekinitev programa pranja

1. Pritisnite ▷ **Start/Reload**.
2. Odprite vrata. → *Stran 26*  
Pri visoki temperaturi in visoki ravni vode ostanejo vrata aparata iz varnostnih razlogov zaklenjena.
  - Pri visoki temperaturi zaženite program **Rinse** 🚿.
  - Pri visoki ravni vode zaženite program **Spin** ali nastavite ustrezen program za izčrpavanje. → *Stran 21*
3. Perilo vzemite iz aparata. → *Stran 28*

## 13.9 Prekinitev programa sušenja

- ▶ Programsko stikalo obrnite, da ga nastavite na drug program.
- ✓ Po nekaj minutah ohlajanja se mehanizem zaklepanja vrat samodejno odpre.

## 13.10 Nadaljevanje programa po uporabi funkcije Izpiranje stop

### Zahteve

- Izpiranje stop je aktivirano.
  - Zadnje izpiranje nastavljenega programa je končano in perilo leži v vodi od izpiranja.
1. Nastavite program **Spin** ali program za črpanje. → *Stran 21*
  2. Pritisnite ▷ **Start/Reload**.

### 13.11 Jemanje perila iz aparata

1. Odprite vrata. → *Stran 26*
2. Perilo vzemite iz bobna.

### 13.12 Izklop aparata



1. Programsko stikalo nastavite na **Spento**.
2. Čiščenje gumijastega nastavka.  
→ *Stran 34*

**Opomba:** Vrata aparata in predalček za detergent pustite odprta, da se posušita.

---

## 14 Stopnja sušenja

Pri nekaterih programih je stopnja sušenja določena. Stopnja sušenja določa, kako suho ali vlažno bo perilo po koncu programa.

Stopnja sušenja	Opis
	Za večplastno, debelo perilo, ki se počasi suši.
	Za navadno, enoplastno perilo.
	Za navadno, enoplastno perilo. Perilo je po koncu programa še rahlo vlažno. Da preprečite nastanek gub, perilo zlikajte ali obesite.

### 14.1 Sprememba stopnje sušenja

Pri nekaterih programih lahko spremenite stopnjo sušenja, da bo vaše perilo še bolj suho ali vlažno.

1. Nastavite program za pranje in sušenje ali za sušenje. → *Stran 21*
- ✓ Na zaslonu je prikazana določena stopnja sušenja.



2. Tolikokrat pritisnite  **Drying Aim**, da se na zaslonu prikaže zelena stopnja sušenja.

---

## 15 Otroško varovalo



Zavarujte aparat pred nenamernim upravljanjem upravljalnih elementov.

### 15.1 Aktiviranje otroškega varovala

- ▶ Za pribl. 3 sekunde pritisnite obe tipki za  **Less Ironing** and  **Finished in / Time Dry**.
- ✓ Na zaslonu se prikaže .
- ✓ Upravljalni elementi so zaklenjeni.
- ✓ Otroško varovalo ostane aktivno tudi po izklopu aparata in če zmanjka elektrike.

### 15.2 Deaktiviranje otroškega varovala

**Zahteva:** Za deaktivacijo otroškega varovala mora biti aparat vklopljen.

- ▶ Za pribl. 3 sekunde pritisnite obe tipki za  **Less Ironing** and  **Finished in / Time Dry**.  
Da ne prekinete programa, ki se izvaja, mora biti programsko stikalo na izhodiščnem programu.
- ✓ Na zaslonu  ugasne.

---

## 16 Inteligentni dozirni sistem

Pametni dozirni sistem aparata je tovarniško aktiviran in samodejno dozira tekoče pralno sredstvo in mehčalec pri programih, ki omogočajo pametno doziranje.

**Opomba:** Pametni dozirni sistem lahko deaktivirate s tipkami → *Stran 20*,

npr. če želite ročno dozirati pralni prašek → *Stran 29*.

## 16.1 Točenje tekočega pralnega sredstva in mehčalca v dozirni posodi

Če želite uporabljati pametni dozirni sistem ali če se na aparatu med delovanjem prikaže obvestilo, napolnite dozirni posodi.

### Opombe

- V dozirni posodi točite samo primerno tekoče pralno sredstvo in primeren mehčalec. → *Stran 25*
  - Če želite v dozirno posodo dodati tekoče pralno sredstvo ali mehčalec, uporabite enak izdelek.
  - Če želite tekoče pralno sredstvo ali mehčalec v dozirni posodi zamenjati z drugim izdelkom, najprej očistite predal za pralno sredstvo → *Stran 30*.
  - Če uporabljate pametni dozirni sistem, v prekat za ročno doziranje ne dodajajte pralnega sredstva ali mehčalca, da preprečite predoziranje ali nastajanje pene.
1. Izvlecite predalček za detergent.
  2. Odprite pokrov in nalijte tekoče pralno sredstvo  $\delta$  in mehčalec  $\otimes$  v ustrezni dozirni posodi → *Stran 16*.

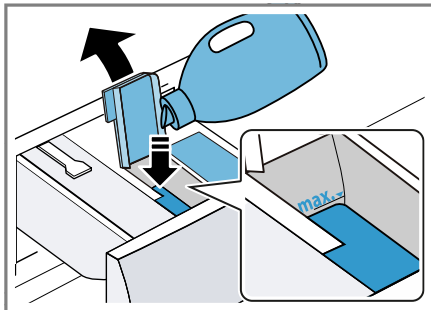

Posod ne napolnite več kot do oznake najvišje napolnjenosti.

3. Zaprite pokrov.

**Opomba:** Da se tekoče pralno sredstvo ali mehčalec ne izsuši, takoj po polnjenju zaprite pokrov.

4. Vstavite predalček za detergent.

## 16.2 Uporaba prekata za ročno doziranje

Če ne uporabljate pametnega dozirnega sistema, če pametno doziranje pri določenem programu ni mogoče ali če želite dodati več sredstev za nego, npr. soli za madeže ali škroba, uporabite prekat za ročno doziranje.

**Opomba:** Upoštevajte navodila za pralna in negovalna sredstva → *Stran 25*.

1. Izvlecite predalček za detergent.
2. V prekat za ročno doziranje → *Stran 16* natočite pralno sredstvo ali sredstvo za nego.
3. Vstavite predal za pralno sredstvo.

## 16.3 Nastavitev osnovne količine doziranja

Če želite omogočiti pametno doziranje, nastavite osnovno količino doziranja za dozirni posodi. Osnovna količina doziranja se ujema s priporočilom za doziranje na embalaži proizvajalca pralnega sredstva. Nastavite osnovno količino doziranja, ki ustreza priporočilu za doziranje za 4,5 kg običajno umazanega perila. Pri tem upoštevajte trdoto vode.

1. Pribl. 3 sekunde držite **⊕-DOS**.  
✓ Na zaslonu se prikaže nastavljena osnovna količina doziranja za  $\delta$ .
2. Če želite nastaviti osnovno količino doziranja za  $\otimes$ , pritisnite **⊕-DOS**.
3. Za prilagoditev nastavitve pritisnite **⊖ Finished in / Time Dry**.
4. Nastavitev shranite tako, da počakate nekaj časa.

## 17 Osnovne nastavitve

Osnovne nastavitve aparata lahko prilagodite svojim potrebam.

### 17.1 Pregled osnovnih nastavitvev

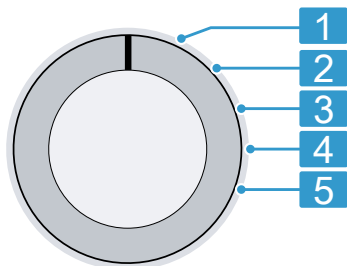

Stikalo za izbiro programa z položaji za programe

- 1 Brez osnovne nastavitve.
- 2 Nastavite glasnost signala ob koncu programa:  
0 (izkl.) do 4 (zelo glasno)
- 3 Nastavite glasnost signala ob pritisku na tipke:  
0 (izkl.) do 4 (zelo glasno)
- 4 Aktivirajte (On) ali deaktivirajte (OFF) opomnik za čiščenje bobna.
- 5 Prikažite število zaključenih programov.

### 17.2 Spreminjanje osnovnih nastavitvev

1. Stikalo za izbiro programa nastavite v položaj 1. → *Stran 30*
2. Pritisnite **Spin** in stikalo za izbiro programa hkrati nastavite v položaj 2.
- ✓ Na zaslonu se prikaže trenutna vrednost.

3. S stikalom za izbiro programa izberite želeno osnovno nastavitvev.  
→ *Stran 30*
4. Za spremembo vrednosti pritisnite **Finished in / Time Dry**.
5. Da shranite spremembo, izklopite aparat.

## 18 Čiščenje in nega

### 18.1 Čiščenje bobna in izpiranje vlaken

Boben očistite, če ste 20-krat prali pri temperaturi 40 °C ali manj, če utripa ali če aparata dolgo niste uporabljali, vendar najmanj enkrat letno. Boben očistite tudi, če po sušenju na perilu najdete vlakna.

#### **PREVIDNO**

#### **Nevarnost poškodb!**

Če trajno perete pri nizki temperaturi in ne prezračujete aparata, se lahko boben poškoduje, kar lahko povzroči telesne poškodbe.

- ▶ Redno izvajajte program za čiščenje bobna ali perite pri temperaturi najmanj 60 °C.
- ▶ Po vsaki uporabi pustite vrata in predalček za detergent odprta, da se aparat posuši.
- ▶ Opravite program **Cottons 90°** brez perila s pralnim praškom s kisikovim belilom ali s čistilnim sredstvom za nego notranjosti aparata.  
**Opomba:** Če želite samo izprati vlakna, ni treba dodati pralnega praška ali čistila.

### 18.2 Čiščenje predala za pralna sredstva

Če želite tekoče pralno sredstvo ali mehčalec v dozirni posodi zamenjati z drugim izdelkom ali če je predal za

pralno sredstvo umazan, očistite predal za pralno sredstvo.

### POZOR

Enota črpalke vsebuje električne komponente.

Električni elementi se ob stiku s tekočinami lahko poškodujejo.

- ▶ Enote črpalke ne perite v pomivalnem stroju ali potapljajte v vodo.
- ▶ Električni priključek na zadnji strani varujte pred vlago, pralnimi sredstvi in ostanki mehčalca.

**Opomba:** Skenirajte kodo QR, da se prikaže animacija o poteku.



1. Izklopite aparat. → *Stran 28*
2. Izvlecite predalček za detergent.
3. Vložek potisnite navzdol in odstranite predal za pralno sredstvo.

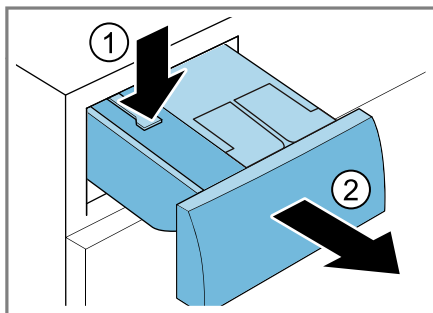

4. Odstranite črpalko.

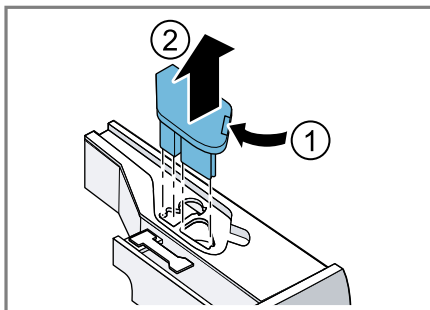

5. Pokrov predala za pralno sredstvo sprostite in ga odstranite.

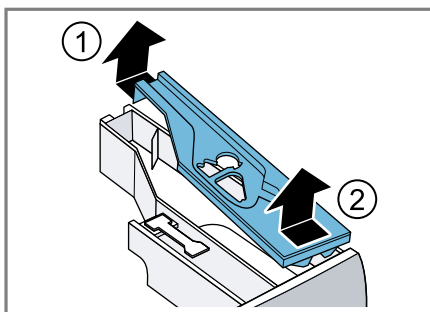

6. Izpraznite predal za pralno sredstvo.

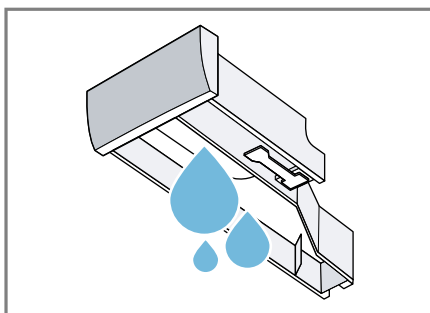

7. Črpalko očistite z vlažno krpo.

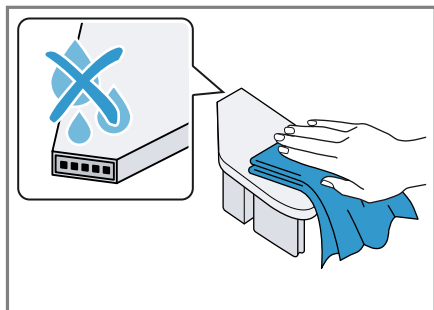

8. Predal za pralno sredstvo in pokrov očistite z mehko vlažno krpo ali ročno prho.

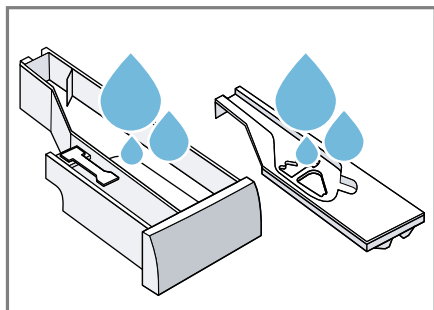

9. Predal za pralno sredstvo, pokrov in črpalko osušite in vstavite.

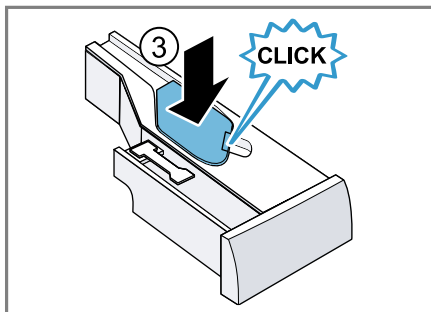
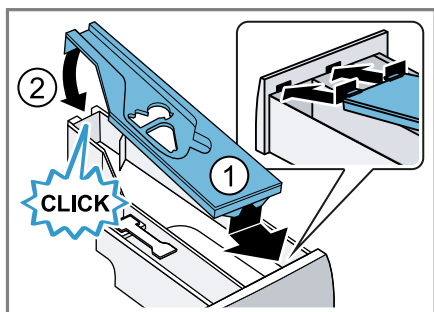

10. Očistite ohišje predala za pralno sredstvo v aparatu.

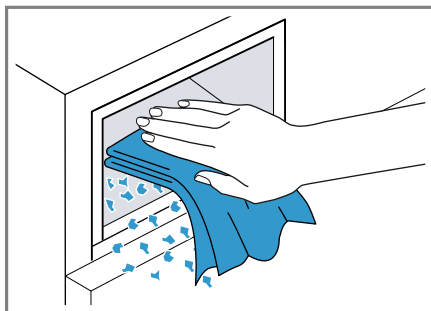

11. Vstavite predalček za detergent.

### 18.3 Čiščenje črpalke za pralno raztopino

Črpalko za pralno raztopino čistite redno, najmanj enkrat letno, ali če pride do motenj, npr. zamašitve ali ropotanja.

**Opomba:** Skenirajte kodo QR, da se prikaže animacija o poteku. Preden vklopite animacijo, upoštevajte naslednja varnostna navodila.



### Praznjenje črpalke za pralno raztopino

1. Zaprite vodovodno pipo.

2. Izklopite aparat. → *Stran 28*
3. Izključite vtič aparata iz električnega omrežja.
4. Odprite vzdrževalno loputo in jo odstranite.

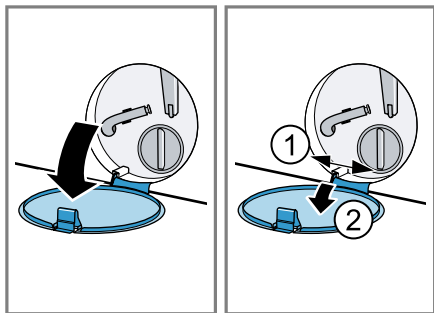

5. Pod odprtino potisnite primerno posodo za odtekanje raztopine pralnega sredstva.

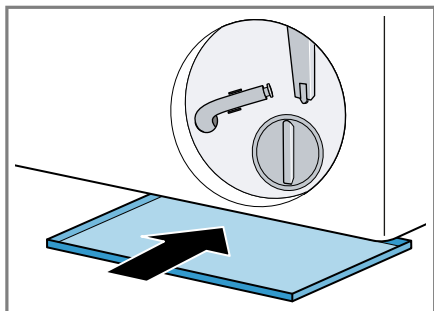

6. Cev za izpraznitev snemite iz držala.

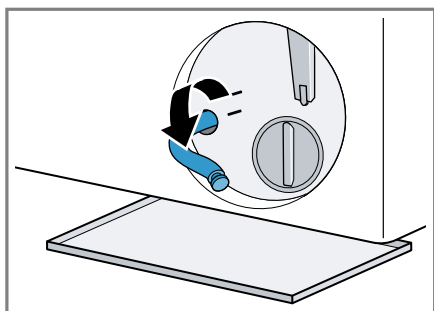

7. **⚠ PREVIDNO – Nevarnost oparin!**

Pralna raztopina je pri pranju z visokimi temperaturami vroča.

- ▶ Ne dotikajte se vroče pralne raztopine.

Snemite pokrovček, da raztopina pralnega sredstva odteče v posodo.

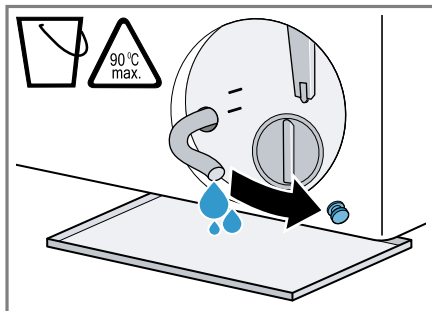

8. Po praznjenju natakните pokrovček.

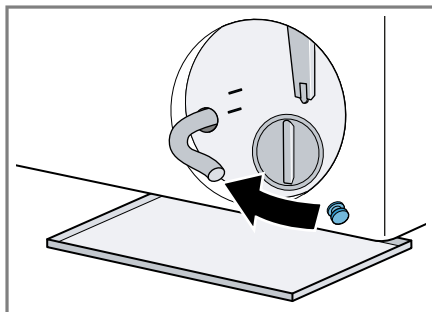

9. Cev za izpraznitev vrnite v držalo.

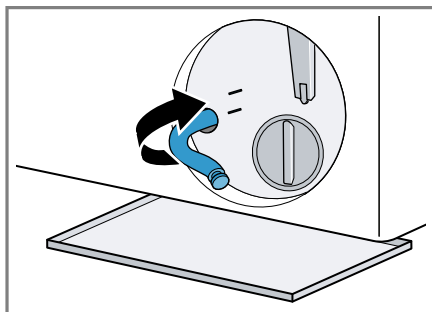

### Čiščenje črpalke za pralno raztopino

**Zahteva:** Črpalka za pralno raztopino je prazna. → *Stran 32*

1. Ker je v črpalki za pralno raztopino lahko še nekaj vode, previdno odvijte pokrov črpalke.

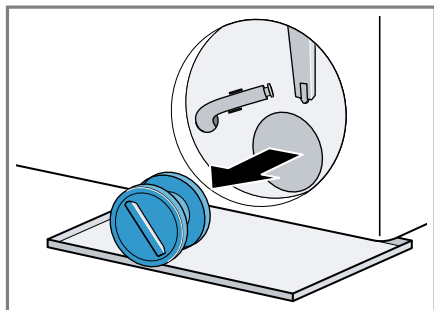

2. Očistite notranjost, navoje pokrova črpalke in ohišje črpalke.

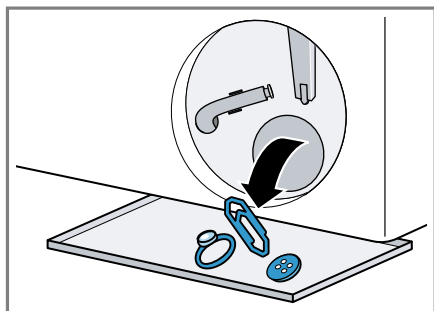

3. Prepričajte se, da se oba rotorja lahko vrtita.

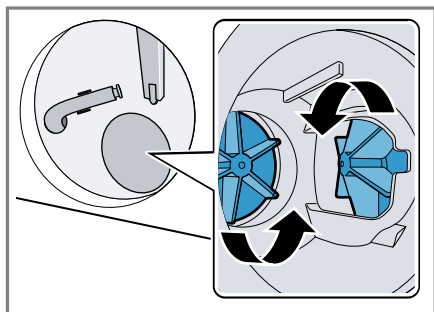

4. Namestite pokrov črpalke.

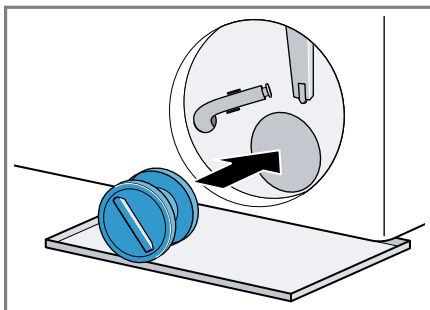

5. Pokrov črpalke privijte do prislon.

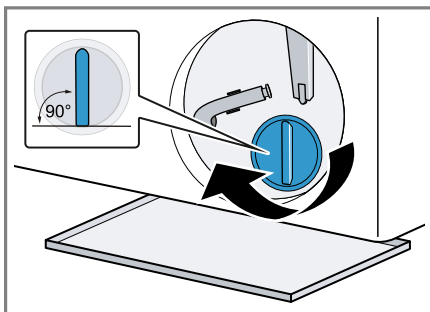

Ročaj pokrova črpalke mora stati navpično.

6. Izpraznite posodo z raztopino pralnega sredstva.
7. Vstavite vzdrževalno loputo in jo zaprite.

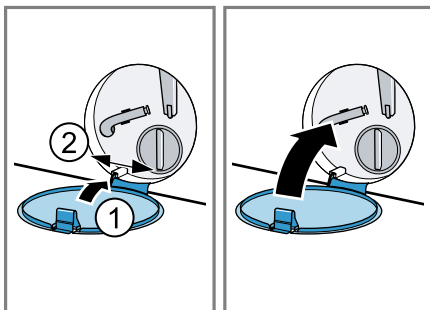

## 18.4 Očistite gumijasti nastavek

Redno čistite gumijasti nastavek.

1. Odprite vrata. → *Stran 26*

2. Iz gumijastega nastavka odstranite tujke in vlakna.

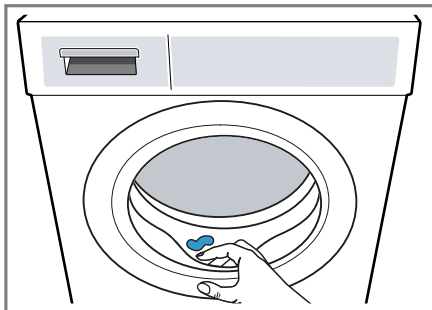

3. I Odstranite nečistoče iz vstopne odprtine.

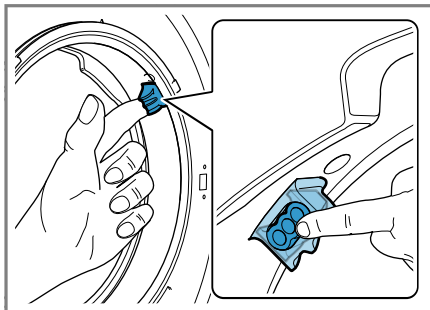

4. Gumijasti nastavek znotraj in zunaj očistite z vlažno krpo in ga obrišite do suhega.

## 19 Odpravljanje motenj

Manjše motnje na aparatu lahko odpravite sami. Preverite informacije za odpravljanje motenj, preden se obrnete na pooblaščen servis. Tako se izognete nepotrebnim stroškom.

### ⚠ OPOZORILO



#### Nevarnost električnega udara!

Nestrokovna popravila so nevarna.

- ▶ Nikoli ne spreminjajte aparata ali njegovih tehničnih lastnosti.
- ▶ Popravila aparata sme izvajati samo izšolano strokovno osebje.
- ▶ Za popravilo aparata je dovoljeno uporabljati samo originalne nadomestne dele.
- ▶ Če se omrežni priključni vodnik aparata poškoduje, ga mora zamenjati proizvajalec ali njegova servisna služba ali podobna kvalificirana oseba, da se izognete nevarnostim.



Napaka	Vzrok in odprava napak
Zaslon ugasne in — (▶ Start/Reload) utripa.	Način za varčevanje z energijo je aktiven. ▶ Pritisnite ▶ <b>Start/Reload</b> .
E:36 -10 / E:30 -80 / E:18 Aparat ne črpa pralne raztopine.	Odtočna gibka cev je previsoko priključena, je prepognjena, stisnjena ali nedovoljeno podaljšana. ▶ Preverite vgradnjo odtočne gibke cevi. → <i>Stran 13</i> Odtočna cev ali odtočna gibka cev je zamašena. ▶ Očistite odtočno cev in odtočno gibko cev.

Napaka	Vzrok in odprava napak
<p>E:36 -10 / E:30 -80 / E:18 Aparat ne črpa pralne raztopine.</p>	<p>Črpalka za pralno raztopino je zamašena ali pa pokrov črpalke ni pravilno nameščen.</p> <ul style="list-style-type: none"> <li>▶ Preverite, ali je pokrov črpalke pravilno nameščen. → <i>Stran 32</i></li> <li>▶ Očistite črpalko za pralno raztopino. → <i>Stran 32</i></li> </ul> <p>Dozirali ste preveč pralnega sredstva.</p> <ul style="list-style-type: none"> <li>▶ Če je pametno doziranje aktivirano, zmanjšajte osnovno količino doziranja. → <i>Stran 29</i></li> <li>▶ Če dozirate ročno, pri naslednjem pranju enake količine perila zmanjšajte količino pralnega sredstva.</li> </ul>
<p>E:36 -25 -26</p>	<p>Črpalka za pralno raztopino je zamašena.</p> <ul style="list-style-type: none"> <li>▶ Očistite črpalko za pralno raztopino. → <i>Stran 32</i></li> </ul>
<p>E:10 -00 -10 -20 / E:79</p>	<p>Črpalka inteligentnega dozirnega sistema je blokirana.</p> <ol style="list-style-type: none"> <li>1. Očistite predalček za detergent. → <i>Stran 30</i></li> <li>2. Če motnje ne morete odpraviti, pokličite službo za podporo strankam. → <i>Stran 43</i></li> </ol> <p><b>Opomba:</b> Do takrat, ko bo motnja odpravljena, lahko deaktivirate pametni sistem doziranja in dozirate ročno. → <i>Stran 20</i></p>
<p>E:60 -2B / E:32 / H:32</p>	<p>Aparat je prekinil ožemanje zaradi neenakomerne porazdelitve perila.</p> <ul style="list-style-type: none"> <li>▶ Znova razporedite perilo v bobnu.</li> </ul>
<p>E:30 -10 / H:95 / 🚫</p>	<p>Vodovodna pipa je zaprta.</p> <ul style="list-style-type: none"> <li>▶ Odprite vodovodno pipo.</li> </ul> <p>Dovodna cev je prepognjena ali stisnjena.</p> <ul style="list-style-type: none"> <li>▶ Preverite vgradnjo dovodne cevi. → <i>Stran 13</i></li> </ul> <p>Sito v dovodu vode je zamašeno.</p> <ul style="list-style-type: none"> <li>▶ Očistite sito v dovodu vode. Skenirajte kodo QR, da se prikaže animacija o poteku.</li> </ul> <div data-bbox="404 1134 549 1278" style="text-align: center;">  </div>
	<p>Vodni tlak je prenizek.</p> <ul style="list-style-type: none"> <li>▶ Preverite, ali je vodni tlak v pipi za vodo zadosten.</li> </ul> <p>Sistem za merjenje višine vode je v okvari. Hkrati s sporočilom o napaki aparat začne izčrpavati.</p>

<b>Napaka</b>	<b>Vzrok in odprava napak</b>
E:30 -10 / H:95 / 	<ol style="list-style-type: none"> <li>1. Počakajte pribl. 5 minut, da je izčrpavanje končano.</li> <li>2. Znova zaženite aparat. Če je potrebno, se postopek izčrpavanja znova zažene.</li> <li>3. Če motnje ne morete odpraviti, pokličite službo za podporo strankam. → <i>Stran 43</i></li> </ol>
E:35 -10 / E:23	<p>Aparat ne tesni.</p> <ol style="list-style-type: none"> <li>1. Zaprite pipo za vodo.</li> <li>2. Pokličite službo za podporo strankam. → <i>Stran 43</i></li> </ol>
E:30 -20	<p>Kritična motnja v delovanju.</p> <ul style="list-style-type: none"> <li>▶ Zaprite vodovodno pipo.</li> </ul> <p>Hkrati s sporočilom o napaki aparat začne izčrpavati.</p> <ol style="list-style-type: none"> <li>1. Počakajte pribl. 5 minut, da je izčrpavanje končano.</li> <li>2. Znova zaženite aparat. Če je potrebno, se postopek izčrpavanja znova zažene.</li> <li>3. Če motnje ne morete odpraviti, pokličite službo za podporo strankam. → <i>Stran 43</i></li> </ol>
	<p>Dozirali ste preveč pralnega sredstva.</p> <ul style="list-style-type: none"> <li>▶ Če dozirate ročno, pri naslednjem pranju enake količine perila zmanjšajte količino pralnega sredstva.</li> </ul> <p>Aparat je dolil dodatno vodo.</p> <ul style="list-style-type: none"> <li>▶ Med delovanjem v aparat ne dolivajte dodatne vode.</li> </ul>
Vse druge kode napak.	<p>Motnja v delovanju</p> <ol style="list-style-type: none"> <li>1. Znova zaženite aparat.</li> <li>2. Če motnje ne morete odpraviti, aparat za najmanj 30 sekund izključite iz električnega omrežja. Izvlomite vtič priključnega kabla iz vtičnice ali izklopite varovalko v omarici z varovalkami.</li> <li>3. Če motnje ne morete odpraviti, pokličite službo za podporo strankam. → <i>Stran 43</i> Med klicem natančno navedite sporočilo o napaki. Če je mogoče, dokumentirajte motnjo s fotografijami in videi.</li> </ol>
	<p>Predal za pralno sredstvo ni povsem vstavljen.</p> <ul style="list-style-type: none"> <li>▶ Vstavite predalček za detergent.</li> </ul>
	<p>Enota črpalke ni pravilno vstavljena.</p> <ul style="list-style-type: none"> <li>▶ Preverite, ali je enota črpalke pravilno vstavljena. → <i>Stran 30</i></li> </ul>

Napaka	Vzrok in odprava napak
Močno penjenje.	<p>Dozirali ste preveč pralnega sredstva.</p> <ul style="list-style-type: none"> <li>▶ Jedilno žlico mehčalca zmešajte z 0,5 litra vode in vlijte mešanico v prekat za ročno doziranje (ne pri oblačilih za prosti čas, športnih oblačilih in tkaninah s puhom).</li> <li>▶ Če je pametno doziranje aktivirano, zmanjšajte osnovno količino doziranja. → <i>Stran 29</i></li> <li>▶ Če dozirate ročno, pri naslednjem pranju enake količine perila zmanjšajte količino pralnega sredstva.</li> </ul>
☹ utripa.	<p>Vrata niso popolnoma zaprta.</p> <ol style="list-style-type: none"> <li>1. Prepričajte se, da perila niste pripravili z vrati.</li> <li>2. Zaprite vrata.</li> </ol>
☹	<p>Potrebno je čiščenje bobna.</p> <ul style="list-style-type: none"> <li>▶ Očistite boben. → <i>Stran 30</i></li> </ul>
"Hot" in boben se vrtil.	<p>Ne gre za napako. Postopek hlajenja je aktiven. Ukrep ni potreben.</p> <p><b>Opomba:</b> Med postopkom hlajenja ne spreminjajte programa. Postopek hlajenja traja do 10 minut.</p>
⚠ <b>i-DOS</b> ni mogoče pritisniti.	<p>Izbrani program ali potek programa ne omogoča inteligentnega doziranja.</p> <ul style="list-style-type: none"> <li>▶ Uporabite prekat za ročno doziranje. → <i>Stran 29</i></li> </ul>
Program se ne zažene.	<p>Otroška zaščita je aktivirana.</p> <ul style="list-style-type: none"> <li>▶ Deaktivirajte otroško varovalo. → <i>Stran 28</i></li> </ul> <p>☹ <b>Finished in / Time Dry</b> je aktiviran.</p> <ul style="list-style-type: none"> <li>▶ Preverite, ali je ☹ <b>Finished in / Time Dry</b> aktiviran. → <i>Stran 20</i></li> </ul>
Program se je prekinil ali zaključil, vrat pa ni mogoče odpreti.	<p>Predal za pralno sredstvo ni povsem vstavljen.</p> <ul style="list-style-type: none"> <li>▶ Vstavite predalček za detergent.</li> </ul> <p>Temperatura je previsoka.</p> <ul style="list-style-type: none"> <li>▶ Zaženite program <b>Rinse</b> 🚰 ali počakajte, da temperatura pade.</li> </ul>
Ob izpadu električnega toka vrat ni mogoče odpreti.	<p>Raven vode je previsoka.</p> <ul style="list-style-type: none"> <li>▶ Zaženite program <b>Spin</b> ali ustrezen program za črpanje. → <i>Stran 21</i></li> </ul>
Ob izpadu električnega toka vrat ni mogoče odpreti.	<p>Vrata so zaklenjena.</p> <ul style="list-style-type: none"> <li>▶ Odprite vrata z odklepanjem v sili. → <i>Stran 42</i></li> </ul>
Po zagonu programa se bobn sunkovito premakne.	<p>Ne gre za napako. Vklaplil se je notranji preizkus motorja. Ukrep ni potreben.</p>

<b>Napaka</b>	<b>Vzrok in odprava napak</b>
Boben se vrti, voda ne doteka.	Ne gre za napako. Prepoznavanje količine perila je aktivno do 2 minuti. Ukrep ni potreben.
V bobnu ni videti vode.	Ne gre za napako. Raven vode ne sega do vidnega območja. Ukrep ni potreben.
Večkratno kratko ožemanje.	Ne gre za napako. Aparat odpravlja neuravnoteženost z večkratnim prerazporejanjem perila. Ukrep ni potreben.
Tresljaji, premiki in glasnen hrup aparata med ožemanjem.	Aparat ni pravilno izravnán. ▶ Izravnajte aparat. → <i>Stran 14</i> Noge aparata niso pritrjene. ▶ Pritrdite noge aparata. → <i>Stran 14</i> Transportnih varoval niste odstranili. ▶ Odstranite transportna varovala.
Visoko število vrtljajev pri ožemanju ni doseženo.	☞ <b>Less Ironing</b> je aktiviran. ▶ Nastavite primeren program za vrsto tkanine. → <i>Stran 21</i> Aparat odpravlja neuravnoteženost z zmanjšanim številom vrtljajev pri ožemanju. Ukrep ni potreben.
Trajanje programa se med potekom pranjem spreminja.	Ne gre za napako. Elektronika optimira potek programa, zaradi močnega penjenja se je vklopilo še eno ispiranje in aparat odpravlja neuravnoteženost. Ukrep ni potreben.
Čas sušenja je predolg.	Temperatura okolice je višja od 30 °C. ▶ Zagotovite, da bo temperatura okolice pod 30 °C. Kroženje zraka na mestu postavitve aparata ni zadostno. ▶ Prezračite mesto postavitve aparata. Na bobnu so se nabrala vlakna. ▶ Zaženite program <b>Cottons 90°</b> brez perila in pralnega sredstva.
Dotekanje vode med sušenjem.	Ne gre za napako. Za sušenje je potrebna voda. Ukrep ni potreben.
Ožemanje med sušenjem.	Ne gre za napako. Termo ožemanje je aktivno. Ukrep ni potreben.
Šumenje, sikanje, brenčanje ali zvok sesanja.	Ne gre za napako. Voda priteka, pralno in negovalno sredstvo se dozirata, potekajo preizkusi delovanja, ventilator je aktiven ali pa aparat črpa pralno raztopino. Ukrep ni potreben.

Napaka	Vzrok in odprava napak
Ropot, žvenket v črpalki za pralno raztopino.	<p>V črpalki za pralno raztopino je tujek.</p> <ul style="list-style-type: none"> <li>▶ Očistite črpalko za pralno raztopino. → <i>Stran 32</i></li> </ul>
Nezadosten učinek čiščenja ali ostanki pralnega sredstva na perilu.	<p>Pralna sredstva lahko vsebujejo snovi, ki niso topne v vodi in se nabirajo na perilu.</p> <ul style="list-style-type: none"> <li>▶ Zaenite program <b>Rinse</b>  ali po sušenju skrajšajte perilo.</li> </ul> <p>Pralno sredstvo v dozirni posodi je neprimerno ali se je zgostilo.</p> <ol style="list-style-type: none"> <li>1. Preverite, ali je uporabljeni detergent primeren. → <i>Stran 25</i></li> <li>2. Preverite, ali se je detergent v dozirni posodi zgostil.</li> <li>3. Če je detergent neprimeren ali se je zgostil, izpraznite in očistite dozirno posodo. → <i>Stran 30</i></li> </ol> <p>Osnovna količina doziranja ni pravilno nastavljena.</p> <ul style="list-style-type: none"> <li>▶ Nastavite osnovno količino doziranja. → <i>Stran 29</i></li> </ul>
Vlakna na perilu.	<p>Na bobnu so se nabrala vlakna.</p> <ul style="list-style-type: none"> <li>▶ Zaženite program <b>Cottons 90°</b> brez perila in pralnega sredstva.</li> </ul>
Perilo je po ožemanju premokro.	<p>Nastavljeno je nizko število vrtljajev ožemanja.</p> <ul style="list-style-type: none"> <li>▶ Zaženite program <b>Spin</b>.</li> <li>▶ Pri naslednjem pranju nastavite višje število vrtljajev ožemanja.</li> </ul> <p>Aparat odpravlja neuravnoteženost z zmanjšanim številom vrtljajev pri ožemanju.</p> <ol style="list-style-type: none"> <li>1. Znova razporedite perilo v bobnu.</li> <li>2. Zaženite program <b>Spin</b>.</li> </ol> <p> <b>Less Ironing</b> je aktiviran.</p> <ul style="list-style-type: none"> <li>▶ Nastavite primeren program. → <i>Stran 21</i></li> </ul>
Perilo je preveč vlažno.	<p>Izbrani program ni primeren za to vrsto tkanine.</p> <ul style="list-style-type: none"> <li>▶ Nastavite primeren program za dodatno sušenje. → <i>Stran 21</i></li> </ul> <p>Količina perila je prevelika.</p> <ul style="list-style-type: none"> <li>▶ Upoštevajte največjo količino perila za programe. → <i>Stran 21</i></li> </ul> <p>Toplo perilo je po koncu programa na dotik bolj vlažno, kot dejansko je.</p> <ol style="list-style-type: none"> <li>1. Perilo takoj po sušenju vzemite iz bobna.</li> <li>2. Kose perila razprostitute, da se ohladijo.</li> </ol> <p>Nastavljena stopnja sušenja ni primerna.</p> <ul style="list-style-type: none"> <li>▶ Spremenite stopnjo sušenja. → <i>Stran 28</i></li> </ul>

<b>Napaka</b>	<b>Vzrok in odprava napak</b>
Perilo je preveč vlažno.	Količina perila je premajhna. ▶ Nastavite primeren program za dodatno sušenje. → <i>Stran 21</i>
	Perilo ni dovolj ožeto. ▶ Vedno izberite največje število vrtljajev ožemanja za trenutni program pranja.
Mečkanje perila.	Izbrani program ni primeren za to vrsto tkanine. ▶ Nastavite primeren program. → <i>Stran 21</i>
	Nastavljeno je visoko število vrtljajev ožemanja. ▶ Pri naslednjem pranju nastavite nižje število vrtljajev ožemanja.
	Količina perila je neprimerna. ▶ Upoštevajte največjo količino perila za programe. → <i>Stran 21</i> ▶ Pripravite perilo. → <i>Stran 24</i>
	Perilo po sušenju predolgo ostane v bobnu. <b>1.</b> Perilo takoj po sušenju vzemite iz bobna. <b>2.</b> Kose perila razprostite, da se ohladijo.
	Tkanine s preprosto nego ste predolgo sušili. ▶ Spremenite stopnjo sušenja. → <i>Stran 28</i>
Pri dovodni cevi izteka voda.	Dovodna cev ni pravilno priključena ali je poškodovana. ▶ Preverite vgradnjo dovodne cevi. → <i>Stran 11</i> Če je poškodovana, pokličite službo za podporo strankam. → <i>Stran 43</i>
Pri odtočni cevi izteka voda.	Odtočna gibka cev ni pravilno priključena ali je poškodovana. ▶ Preverite vgradnjo odtočne gibke cevi. → <i>Stran 11</i> Če je odtočna gibka cev poškodovana, jo zamenjajte.
Voda izteka pod vrati.	Zaradi umazanije na vratih ali na manšeti vrata ne tesnijo. ▶ Očistite vrata in manšeto.
V aparatu so nastale neprijetne vonjave.	Zaradi vlage in ostankov pralnega sredstva se lahko razmnožujejo bakterije. ▶ Očistite boben. → <i>Stran 30</i> ▶ Če aparata ne uporabljate, pustite vrata in predal za pralna sredstva odprta, da lahko preostala voda izhlapi.

## 19.1 Odklepanje v sili

### Odklepanje vrat

**Zahteva:** Črpalka za pralno raztopino je prazna. → *Stran 32*

1. **POZOR** – Če voda izteka, lahko povzroči materialno škodo.
  - ▶ Ne odpirajte vrat, če skozi steklo vidite vodo.

Die Notentriegelung mit einem Werkzeug nach unten ziehen und loslassen.

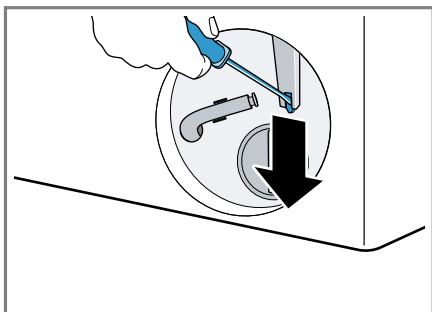

- ✓ Zapora vrat se sprostí.
2. Vstavite vzdrževalno loputo, da se zaskoči.
  3. Zaprite vzdrževalno loputo.

## 20 Transport, skladiščenje in odstranjevanje

### 20.1 Demontaža aparata

1. Zaprite vodovodno pipo.
2. Izpraznite dovodno cev.
3. Izklopite aparat. → *Stran 28*
4. Izvlecite priključni vtič aparata.
5. Izpustite pralno raztopino.  
→ "*Čiščenje črpalke za pralno raztopino*", *Stran 32*
6. Odklopite cevi.
7. Izpraznite dozirni posodi.

### 20.2 Namestitev transportnih varoval

Za preprečevanje poškodb med transportom pred transportom zavarujte aparat s transportnimi varovalami.

1. Z izvijačem odstranite 4 pokrivne kape.

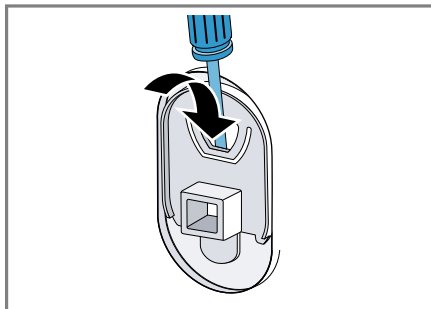

Pokrivne kape shranite.

2. Namestite vsa 4 transportna varovala.

### 20.3 Ponovni vklop aparata

- ▶ Več informacij najdete pod Namestitev in priključitev → *Stran 11* in pod Vkllop pranja brez perila → *Stran 15*.

### 20.4 Odstranitev starega aparata v odpad

Okolju prijazna odstranitev v odpad omogoča ponovno uporabo dragocenih surovin.

#### ⚠ OPOZORILO

#### **Nevarnost ogroženosti zdravja!**

Otroci se lahko zaprejo v aparat in s tem ogrozijo svoje življenje.

- ▶ Aparata ne postavljajte za vrata, ki lahko ovirajo ali preprečujejo odpiranje vrat aparata.
- ▶ Pri odsluženih aparatih izvlecite vtič omrežnega priključnega kabla, prerežite kabel in uničite ključavnico aparata, da se vrata aparata ne zaprejo več.

1. Izvlecite vtič iz omrežnega priključnega vodnika.
2. Prerežite omreži priključni vodnik.
3. Aparat odstranite na okolju prijazen način.

Informacije o aktualnih možnostih odstranitve v odpad dobite pri strokovnem prodajalcu kot tudi na občinski ali mestni upravi.



Ta naprava je označena v skladu z evropsko smernico o odpadni električni in elektronski opremi (waste electrical and electronic equipment - WEEE). V okviru smernice sta določena prevzem in recikliranje starih naprav, ki veljata v celotni Evropski uniji.

## 21 Servisna služba

Za delovanje pomembne originalne nadomestne dele v skladu z ustrežno uredbo o ekološki zasnovi izdelkov lahko dobite na našem pooblaščenem servisu najmanj 10 let od dne, ko je stroj dan na trg znotraj evropskega gospodarskega prostora.

**Opomba:** Poseg storitvenega servisa za stranke je v okviru garancijskih pogojev proizvajalca brezplačen.

Podrobne informacije o garancijskem roku in garancijskih pogojih v vaši državi lahko pridobite prek kode QR na priloženem dokumentu s kontaktnimi podatki za servis in z garancijskimi pogoji, pri naši službi za podporo strankam, pri prodajalcu ali na naši spletni strani.

Ko pokličete pooblaščen servis, potrebujete številko proizvoda (E-Nr.) in proizvodno številko (FD) aparata.

Kontaktne podatke službe za podporo strankam lahko pridobite prek kode QR na priloženem dokumentu s kontaktnimi podatki za servis in z garancijskimi pogoji ali na naši spletni strani.

### 21.1 Številka izdelka (E-Nr.) in proizvodna številka (FD)

Identifikacijsko številko izdelka (E-Nr.) in proizvodno številko (FD) najdete na tipski tablici stroja.

Tipška ploščica se glede na model nahaja:

- na notranji strani vrat;
- na notranji strani vzdrževalne lopute;
- na zadnji strani aparata.

Da boste svoje podatke o aparatu in telefonsko številko servisne službe hitro našli, si jih zapišite.

### 21.2 Jamstvo za AQUA-STOP

Poleg jamstva za kupce, ki izhaja iz nakupne pogodbe in garancije proizvajalca nudimo garancijska nadomestila pod sledečimi pogoji.

- Če zaradi napake na našem sistemu Aqua-Stop pride do poplave, zasebnim uporabnikom nadomestimo škodo, ki jo je povzročila voda. Za zagotovitev zaščite pred vodo mora biti stroj priključen na električno omrežje.
- Jamstvo za obveznosti velja za celotno življenjsko dobo stroja.
- Pogoj za uveljavljanje garancijskega zahtevka je, da je aparat s sistemom Aqua-Stop strokovno postavljen in priključen v skladu z našimi navodili; pogoj vključuje tudi strokovno nameščen podaljšek Aqua-Stop (originalen pribor). Garancija ne velja za poškodovane dovodne cevi ali armature do pri-

## sl Vrednosti porabe

ključka sistema Aqua-Stop na vodni pipi.

- Stroj s sistemom Aqua-Stop med obratovanjem ni treba nadzorovati oz. jih po koncu pomivanja

zavarovati z zapiranjem vodne pipe. Vodno pipo morate zapreti le v primeru daljše odsotnosti iz stanovanja, npr. pri večtedenskem dopustu.

## 22 Vrednosti porabe

Naslednji podatki so navedeni v skladu z direktivo EU o okoljsko primerni zasnovi. Navedene vrednosti za ostale programe razen **Eco 40-60** so zgolj referenčne vrednosti in so ugotovljene na osnovi veljavnih standardov EN60456 in EN62512.





V ta namen je bila funkcija samodejnega odmerjanja deaktivirana.

Navodilo za primerjalni preizkus: deaktivirajte funkcijo samodejnega odmerjanja, razen če je ta funkcija predmet preizkusa.

Program	Količina perila (kg)	Trajanje programa (h:min) <sup>1</sup>	Poraba energije (kWh/cikel) <sup>1</sup>	Poraba vode (l/cikel) <sup>1</sup>	Maksimalna temperatura (°C) 5 min <sup>1</sup>	Število vrtljajev ožemanja (vrt/min) <sup>1</sup>	Preostala vlaga (%) <sup>1</sup>
Eco 40-60 <sup>2</sup>	10,5	3:59	1,110	78,0	41	1400	53,00
Eco 40-60 <sup>2</sup>	5,3	2:59	0,440	52,0	28	1400	53,00
Eco 40-60 <sup>2</sup>	2,5	2:25	0,200	37	22	1400	53,00
Eco 40-60 + ☀ Drying Aim + 🗑 <sup>2</sup>	6,0	8:40	3,820	100,0	23	-	-0,1
Eco 40-60 + ☀ Drying Aim + 🗑 <sup>2</sup>	3,0	5:00	1,920	55,0	21	-	-0,1
Cottons 🌿 20 °C	10,0	4:05	0,550	90,0	25	1400	50,00
Cottons 🌿 40 °C	10,0	4:05	1,300	90,0	40	1400	50,00
Cottons 🌿 60 °C	10,0	4:05	2,200	90,0	60	1400	50,00

<sup>1</sup> Dejanske vrednosti lahko odstopajo od navedenih vrednosti zaradi vpliva vodnega tlaka, trdote in vhodne temperature vode, temperature okolice, vrste, količine in stopnje umazanosti perila, uporabljenega čistila, nihanj v električni napetosti in izbranih dodatnih funkcij.

<sup>2</sup> Preizkusni program v skladu z direktivo EU o okoljsko primerni zasnovi in uredbo EU o energijskih nalepkah s hladno vodo (15 °C).

Program	Količina perila (kg)	Trajanje programa (h:min) <sup>1</sup>	Poraba energije (kWh/cikel) <sup>1</sup>	Poraba vode (l/cikel) <sup>1</sup>	Maksimalna temperatura (°C) 5 min <sup>1</sup>	Število vrtljajev ožemanja (vrt/min) <sup>1</sup>	Preostala vlaga (%) <sup>1</sup>
Cottons  40 °C +  Prewash	10,0	4:25	1,500	105,0	40	1400	50,00
Easy-Care  40 °C	4,0	2:35	0,900	68,0	43	1400	30,00
Mix  40 °C	4,0	1:10	0,750	50,0	41	1400	45,00
Wool  30 °C	2,0	0:41	0,180	45,0	22	800	30,00

## 23 Tehnični podatki

Višina aparata	84,8 cm
Širina aparata	59,8 cm
Globina aparata	59,0 cm
Globina aparata z zaprtimi vrati	63,5 cm
Globina aparata z odprtimi vrati	107,2 cm
Teža	79,4 kg
Največja količina perila	10,5 kg
Omrežna napetost	220-240 V, 50 Hz
 Minimalna varovalka v instalaciji	10 A
Nazivna moč	1900-2300 W

Poraba moči	<ul style="list-style-type: none"> <li>Izklopljeno stanje: 0,50 W</li> <li>Neizklopljeno stanje: 0,50 W</li> </ul>
Vodni tlak	<ul style="list-style-type: none"> <li>Najmanj: 100 kPa (1 bar)</li> <li>Največ: 1000 kPa (10 bar)</li> </ul>
Dolžina dovodne cevi	150 cm
Dolžina odtočne cevi	150 cm
Dolžina priključnega kabla	210 cm

Ta proizvod vsebuje vire svetlobe razreda energetske učinkovitosti F. Viri svetlobe so na voljo kot nadomestni deli, ki jih sme zamenjati le za to izšolano strokovno osebje.

Nadaljnje informacije glede vašega modela najdete na spletu pod <https://eprel.ec.europa.eu/qr/>

<sup>1</sup> Dejanske vrednosti lahko odstopajo od navedenih vrednosti zaradi vpliva vodnega tlaka, trdote in vhodne temperature vode, temperature okolice, vrste, količine in stopnje umazanosti perila, uporabljenega čistila, nihanj v električni napetosti in izbranih dodatnih funkcij.

**sl** Tehnični podatki

*1289770*<sup>1</sup>. Ta spletni naslov je povezava na uradno EU podatkovno zbirko proizvodov EPREL.

---

<sup>1</sup> Velja le za države evropske gospodarske skupnosti





# Thank you for buying a Bosch Home Appliance!

Register your new device on MyBosch now and profit directly from:

- **Expert tips & tricks for your appliance**
- **Warranty extension options**
- **Discounts for accessories & spare-parts**
- **Digital manual and all appliance data at hand**
- **Easy access to Bosch Home Appliances Service**

Free and easy registration – also on mobile phones:

**[www.bosch-home.com/welcome](http://www.bosch-home.com/welcome)**



## Looking for help? You'll find it here.

Expert advice for your Bosch home appliances, help with problems or a repair from Bosch experts.

Find out everything about the many ways Bosch can support you:

**[www.bosch-home.com/service](http://www.bosch-home.com/service)**

Contact data of all countries are listed in the attached service directory.

### **BSH Hausgeräte GmbH**

Carl-Wery-Straße 34  
81739 München, GERMANY  
[www.bosch-home.com](http://www.bosch-home.com)

A Bosch Company



**9001801597** (050714)

sl