



Manual de instrucciones



Máquina de lavar e secar roupa

[pt] Manual do utilizador e instruções de instalação

3TW9105BD

Para obter mais informações, consulte o Guia do usuário digital.



Índice

1 Segurança	4	7 Visor.....	21
1.1 Indicações gerais	4	8 Teclas.....	24
1.2 Utilização correta.....	4	9 Objetivo de secagem	26
1.3 Limitação do grupo de utilizadores.....	4	9.1 Alterar objetivo de secagem ...	26
1.4 Instalação segura.....	5	10 Programas	27
1.5 Utilização segura.....	7	11 Acessórios	31
1.6 Limpeza e manutenção seguras	9	12 Roupa.....	31
2 Evitar danos materiais	11	12.1 Preparar a roupa.....	31
3 Proteção do meio ambiente e poupança	12	13 Detergentes e produtos de tratamento adicionais	31
3.1 Eliminação da embalagem	12	14 Operação base	32
3.2 Poupança de energia e recursos.....	12	14.1 Ligar o aparelho	32
3.3 Modo de poupança de energia.....	12	14.2 Regular um programa.....	32
4 Instalação e ligação	13	14.3 Ajustar regulações de programas	32
4.1 Desembalar o aparelho.....	13	14.4 Introduzir a roupa	32
4.2 Âmbito de fornecimento.....	13	14.5 Deitar detergente e produto de tratamento adicional	32
4.3 Requisitos do local de instalação	13	14.6 Iniciar o programa.....	33
4.4 Remover os dispositivos de segurança para transporte.....	14	14.7 Manter roupa na água.....	33
4.5 Conectar o aparelho	15	14.8 Colocar +Carga.....	33
4.6 Nivelar o aparelho.....	16	14.9 Cancelar programa de lavagem.....	33
5 Familiarização	18	14.10 Interromper programa de secagem.....	34
5.1 Aparelho.....	18	14.11 Continuar o programa em caso de paragem no enxaguamento.....	34
5.2 Gaveta para detergente	18	14.12 Retirar a roupa	34
5.3 Painel de comandos	19	14.13 Desligar o aparelho.....	34
6 Antes da primeira utilização.....	20		
6.1 Iniciar ciclo de lavagem em vazio	20		

15 Fecho de segurança para crianças	34	23 Dados técnicos	63
15.1 Ativar fecho de segurança para crianças.....	34		
15.2 Desativar o fecho de segurança para crianças	34		
16 Sistema de dosagem inteligente	35		
16.1 Iniciar programa com sistema de dosagem inteligente ..	35		
16.2 Encher depósitos de dosagem	36		
16.3 Quantidade de dosagem básica.....	36		
17 Regulações base.....	38		
17.1 Visão geral das regulações base.....	38		
17.2 Alterar as regulações base ...	39		
18 Limpeza e manutenção.....	39		
18.1 Limpar o tambor.....	39		
18.2 Limpar a gaveta para detergente	40		
18.3 Limpar a bomba de escoamento	41		
18.4 Limpar a abertura de entrada na borracha do óculo	44		
19 Eliminar falhas	45		
19.1 Desbloqueio de emergência.....	59		
20 Transportar, armazenar e eliminar	59		
20.1 Desmontar o aparelho	59		
20.2 Colocar os dispositivos de segurança para transporte....	59		
20.3 Colocar o aparelho novamente em funcionamento	59		
20.4 Eliminar o aparelho usado	60		
21 Assistência Técnica.....	60		
21.1 Número do produto (E-Nr.) e número de fabrico (FD)	60		
22 Valores de consumo	62		



1 Segurança

Respeite as seguintes indicações de segurança.

1.1 Indicações gerais



- Leia atentamente este manual.
- Guarde estas instruções e as informações sobre o produto para posterior utilização ou para entregar a futuros proprietários.
- Se detetar danos de transporte, não ligue o aparelho.

1.2 Utilização correta

Utilize o aparelho apenas:

- para lavar têxteis laváveis à máquina e lã lavável à mão segundo as instruções da etiqueta.
- com água corrente e detergentes e produtos de limpeza convencionais, adequados para a máquina de lavar.
- para secar e refrescar têxteis adequados para a máquina de secar e que foram lavados com água.
- para uso doméstico e em espaços fechados domésticos.
- a uma altitude até 4000 m acima do nível do mar.

1.3 Limitação do grupo de utilizadores

Este aparelho pode ser utilizado por crianças a partir dos 8 anos e por pessoas com capacidades físicas, sensoriais ou mentais reduzidas ou com falta de experiência e/ou conhecimentos, se forem devidamente supervisionadas ou instruídas na utilização com segurança do aparelho e tiverem compreendido os perigos daí resultantes.

As crianças não podem brincar com o aparelho.

A limpeza e manutenção pelo utilizador não podem ser realizadas por crianças sem supervisão.

Manter crianças com menos de 3 anos e animais domésticos afastados do aparelho.

1.4 Instalação segura

⚠ AVISO – Risco de choque elétrico!

Instalações indevidas são perigosas.

- ▶ Ligar e operar o aparelho unicamente de acordo com as indicações na placa de características.
 - ▶ Ligar o aparelho a uma rede elétrica com corrente alternada apenas através de uma tomada com ligação à terra corretamente instalada.
 - ▶ O sistema de ligação à terra da alimentação elétrica doméstica tem de estar corretamente instalado. A instalação tem de ter uma secção de canalização suficientemente grande.
 - ▶ Na utilização de um disjuntor de corrente de fuga usar apenas um tipo com o sinal .
 - ▶ Nunca alimentar o aparelho através de um comutador externo, p. ex., temporizador ou telecomando.
 - ▶ Nunca ligue o aparelho a um circuito de corrente que seja regularmente ligado e desligado pelo fornecedor de energia.
 - ▶ Se o aparelho for encastrado, a ficha do cabo tem de ser facilmente acessível ou se não for possível um acesso fácil, é necessário montar na instalação elétrica fixa um dispositivo de seccionamento omnipolar em conformidade com as regras de instalação.
 - ▶ Assegurar que o cabo elétrico não fica entalado nem é danificado durante a instalação do aparelho.
- É perigoso se o cabo elétrico tiver um isolamento danificado.
- ▶ Não permitir, em caso algum, que o cabo elétrico entre em contacto com componentes do aparelho quentes ou com fontes de calor.
 - ▶ Não permitir, em caso algum, que o cabo elétrico entre em contacto com pontas afiadas ou arestas vivas.
 - ▶ Não permitir, em caso algum, que o cabo elétrico seja dobrado, esmagado ou modificado.

⚠️ AVISO – Risco de incêndio!

A utilização de extensões do cabo elétrico e de adaptadores não homologados é perigosa.

- ▶ Não utilize cabos de extensão ou tomadas múltiplas.
- ▶ Utilize exclusivamente adaptadores e cabos elétricos homologados pelo fabricante.
- ▶ Se o cabo elétrico for demasiado curto e não estiver disponível um cabo elétrico mais comprido, contacte um especialista em eletricidade para adaptar a instalação doméstica.

⚠️ AVISO – Risco de ferimentos!

O elevado peso do aparelho pode provocar lesões ao levantar.

- ▶ Não levante o aparelho sozinho.

⚠️ AVISO – Risco de asfixia!

As crianças podem colocar o material de embalagem sobre a cabeça ou enrolar-se no mesmo e sufocar.

- ▶ Manter o material de embalagem fora do alcance das crianças.
- ▶ Não permitir que as crianças brinquem com o material de embalagem.

⚠️ CUIDADO – Risco de ferimentos!

Durante o funcionamento, o aparelho pode vibrar ou mover-se.

- ▶ Instale o aparelho sobre uma superfície limpa, plana e firme.
- ▶ Nivele o aparelho com os respetivos pés e um nível de bolha de ar.

Mangueiras e cabos elétricos mal colocados podem constituir perigo de tropeço.

- ▶ Coloque as mangueiras e os cabos elétricos de modo a excluir o perigo de tropeço.

Se o aparelho for movido, agarrando-se em partes ou componentes salientes como, por exemplo, a porta do aparelho, os componentes podem partir.

- ▶ Não mova o aparelho segurando nos componentes salientes.

⚠ CUIDADO – Risco de corte!

As arestas vivas do aparelho podem causar cortes em caso de contacto.

- ▶ Não toque nas arestas vivas do aparelho.
- ▶ Utilize luvas de proteção para a instalação e o transporte do aparelho.

1.5 Utilização segura

⚠ AVISO – Risco de choque elétrico!

Um aparelho ou um cabo elétrico danificados são objetos perigosos.

- ▶ Nunca operar um aparelho danificado.
- ▶ Para desligar o aparelho da fonte de alimentação nunca puxar pelo cabo elétrico. Remover o cabo elétrico sempre pela ficha.
- ▶ Se o aparelho estiver avariado, desligue a ficha da tomada ou desligue o fusível no quadro elétrico e feche a alimentação de gás.

▶ Contactar a Assistência Técnica. → *Página 60*

A infiltração de humidade pode provocar um choque elétrico.

- ▶ Utilize o aparelho apenas em espaços fechados.
- ▶ Nunca exponha o aparelho a calor intenso e humidade.
- ▶ Não utilizar aparelhos de limpeza a vapor, de alta pressão, mangueiras ou chuveiros para limpar o aparelho.

⚠ AVISO – Risco de danos para a saúde!

As crianças podem fechar-se dentro do aparelho, correndo perigo de vida.

- ▶ Não instalar o aparelho por trás de uma porta que bloqueie ou impeça a abertura da porta do aparelho.
- ▶ Em caso de aparelhos fora de uso, retirar a ficha elétrica do cabo elétrico e, em seguida, separar o cabo elétrico e destruir a fechadura da porta do aparelho, de modo a que a porta deixe de fechar.

⚠ AVISO – Risco de asfixia!

As crianças podem inalar ou engolir peças pequenas e sufocar.

- ▶ Manter as peças pequenas fora do alcance das crianças.

- ▶ Não permitir que as crianças brinquem com peças pequenas.

⚠ AVISO – Risco de explosão!

Pó de carvão ou farinha no ambiente do aparelho pode provocar uma explosão.

- ▶ Manter o espaço circundante do aparelho limpo durante a operação.

⚠ AVISO – Risco de intoxicação!

A ingestão de detergentes e produtos de tratamento adicionais pode causar intoxicação.

- ▶ Em caso de ingestão por engano, consultar o médico.
- ▶ Guardar os detergentes e os produtos de tratamento adicionais fora do alcance das crianças.

⚠ AVISO – Risco de explosão!

Objetos facilmente inflamáveis, como isqueiros ou fósforos, podem incendiar-se durante a secagem.

- ▶ Antes da secagem tire todos os objetos facilmente inflamáveis dos bolsos das peças de vestuário.

A roupa suja que tenha estado em contacto com solventes, óleo, cera, removedor de cera, tinta, massa lubrificante ou tira-nódoas pode inflamar-se durante a secagem.

- ▶ Não secar roupa suja neste aparelho.
- ▶ Lavar muito bem a roupa com água quente e detergente antes da secagem.
- ▶ Não utilizar o aparelho, se a roupa tiver sido previamente limpa com produtos químicos industriais.

Se a roupa tiver sido pré-tratada com produtos de limpeza contendo solventes poderá causar uma explosão no aparelho.

- ▶ Enxaguar muito bem a roupa pré-tratada com água antes da lavagem.

⚠ AVISO – Risco de incêndio!

No caso de cancelamento prematuro da secagem, a roupa não arrefecerá o suficiente e pode inflamar-se.

- ▶ Não terminar o programa de secagem prematuramente.

- ▶ No caso de cancelamento prematuro da secagem, retirar a roupa imediatamente e esticá-la.

⚠ CUIDADO – Risco de ferimentos!

Se subir ou trepar para cima do aparelho, a tampa poderá partir.

- ▶ Não suba nem trepe para cima do aparelho.

Se se utilizar a porta aberta como assento ou apoio, o aparelho pode tombar.

- ▶ Não usar a porta do aparelho como apoio ou assento.

- ▶ Não colocar qualquer objeto na porta do aparelho.

Tocar no tambor em rotação pode ferir as mãos.

- ▶ Aguardar que o tambor fique completamente imobilizado antes de introduzir as mãos dentro do aparelho.

⚠ CUIDADO – Risco de escaldadura!

A água de lavagem fica quente durante a lavagem a elevadas temperaturas.

- ▶ Não tocar na água de lavagem quente.

⚠ CUIDADO – Risco de queimaduras químicas!

Ao abrir a gaveta para detergente, o detergente e outros produtos de tratamento adicionais podem salpicar para fora do aparelho. O contacto com os olhos ou com a pele pode causar irritações.

- ▶ Lavar bem os olhos ou a pele com água limpa em caso de contacto com o detergente ou o produto de tratamento adicional.
- ▶ Em caso de ingestão por engano, consultar o médico.
- ▶ Guardar os detergentes e os produtos de tratamento adicionais fora do alcance das crianças.

1.6 Limpeza e manutenção seguras

⚠ AVISO – Risco de choque elétrico!

Reparações indevidas são perigosas.

- ▶ As reparações no aparelho apenas podem ser realizadas por técnicos qualificados.
- ▶ Para a reparação do aparelho só podem ser utilizadas peças sobresselentes originais.

- ▶ Se o cabo de alimentação deste aparelho sofrer algum dano, deverá ser substituído pelo fabricante ou pela sua Assistência Técnica, ou por um técnico devidamente qualificado para o efeito, para se evitarem situações de perigo.

A penetração de humidade pode provocar choques elétricos.

- ▶ Não utilizar aparelhos de limpeza a vapor, de alta pressão, mangueiras ou chuveiros para limpar o aparelho.

⚠ AVISO – Risco de ferimentos!

O uso de peças sobresselentes e acessórios não originais é perigoso.

- ▶ Usar apenas peças sobresselentes e acessórios originais do fabricante.

⚠ AVISO – Risco de intoxicação!

Ao utilizar-se produtos de limpeza contendo solventes podem ser gerados vapores tóxicos.

- ▶ Não utilizar produtos de limpeza contendo diluentes.

2 Evitar danos materiais

ATENÇÃO!

Uma dosagem incorreta dos amaciadores, detergentes, produtos de tratamento adicionais e produtos de limpeza pode prejudicar o funcionamento do aparelho.

- ▶ Respeitar as recomendações de dosagem do fabricante.

Uma excedência da carga máxima prejudica o funcionamento do aparelho.

- ▶ Não ultrapasse e observe a carga máxima para cada programa.
→ "Programas", Página 27

A espuma ou borracha alveolar pode desfazer-se ou derreter durante a secagem.

- ▶ Não secar roupa contendo espuma ou borracha alveolar.

O aparelho está protegido com dispositivos de segurança para transporte. Os dispositivos de segurança para transporte não removidos podem provocar danos materiais e danos no aparelho.

- ▶ Retire e guarde todos os dispositivos de segurança de transporte antes da colocação em funcionamento.
- ▶ Antes de cada transporte, montar todos os dispositivos de segurança para transporte para evitar danos de transporte.

A ligação incorreta da mangueira de entrada de água pode provocar danos materiais.

- ▶ Aperte as uniões roscadas na entrada de água à mão.
- ▶ Ligue a mangueira de entrada de água diretamente à torneira, sem elementos de união adicionais, como adaptadores, prolongamentos ou válvulas.

- ▶ Assegure-se de que o diâmetro interior da torneira de água é de, pelo menos, 17 mm.
- ▶ Assegure-se de que o comprimento da rosca na ligação à torneira de água é de, pelo menos, 10 mm.

Uma pressão de água demasiado baixa ou demasiado alta pode prejudicar o funcionamento do aparelho.

- ▶ Certifique-se de que a pressão da água no sistema de abastecimento de água é de 100 kPa (1 bar), no mínimo, e de 1000 kPa (10 bar), no máximo.
- ▶ Se a pressão da água exceder o valor máximo indicado, tem de ser instalada uma válvula redutora da pressão entre a toma de água potável e o conjunto de mangueiras do aparelho.
- ▶ Não ligue o aparelho à torneira misturadora de um sistema de preparação de água quente sem pressão.

Mangueiras modificadas ou danificadas podem provocar danos materiais e no aparelho.

- ▶ Não permita, em caso algum, que as mangueiras sejam dobradas, modificadas ou cortadas.
- ▶ Apenas devem ser utilizados os tubos da água fornecidos ou tubos de substituição originais.
- ▶ Nunca reutilizar mangueiras usadas.

Uma utilização com água suja ou demasiado quente pode provocar danos materiais e danos no aparelho.

- ▶ Utilize o aparelho exclusivamente com água corrente fria.

Os produtos de limpeza inadequados podem danificar a superfície do aparelho.

- ▶ Não utilizar detergentes agressivos ou abrasivos.
- ▶ Não utilize produtos de limpeza com elevado teor de álcool.

pt Proteção do meio ambiente e poupança

- ▶ Não utilize esfregões de palha-d'áço ou esponjas abrasivas.
- ▶ Limpar o aparelho apenas com água e um pano macio e húmido.
- ▶ Remova de imediato todos os resíduos da lavagem, restos da névoa pulverizada ou quaisquer resíduos.

3 Proteção do meio ambiente e poupança

3.1 Eliminação da embalagem

Os materiais de embalagem são ecológicos e reutilizáveis.

- ▶ Separar os componentes e eliminá-los de acordo com o tipo de material.

3.2 Poupança de energia e recursos

Se respeitar estas indicações, o seu aparelho irá consumir menos energia e água.

Utilize programas a baixas temperaturas e com longos tempos de lavagem, e tire proveito da quantidade máxima de carga.

- ✓ Tal assegura o consumo de energia e de água mais eficiente.

Doseie o detergente de acordo com o grau de sujidade da roupa.

- ✓ Para sujidade ligeira a normal é suficiente uma pequena quantidade de detergente. Observe a recomendação de dosagem do fabricante de detergente.

No caso de roupa com sujidade ligeira e normal, reduza a temperatura de lavagem.

- ✓ A baixas temperaturas, o aparelho consome menos energia. Para sujidade ligeira a normal também são suficientes temperaturas mais baixas do que as indicadas na etiqueta de limpeza e conservação.

Caso a roupa deva ser seca posteriormente no aparelho, regule a velocidade máxima de centrifugação.

- ✓ A roupa torcida reduz a duração do programa de secagem e diminui o consumo de energia. Com uma velocidade de centrifugação mais alta, a humidade residual da roupa baixa e o volume do ruído de centrifugação aumenta.

Lave a roupa sem pré-lavagem.

- ✓ A lavagem com pré-lavagem prolonga a duração do programa e aumenta o consumo de energia e de água.

O aparelho dispõe de um ajuste automático de acordo com a carga.

- ✓ O ajuste automático de acordo com a carga adapta o consumo da água e a duração do programa de forma ideal ao tipo de têxtil e à carga de roupa.

3.3 Modo de poupança de energia

Se não usar o aparelho durante muito tempo, este comuta automaticamente para o modo de poupança de energia.

O modo de poupança de energia termina ao usar novamente o aparelho.

4 Instalação e ligação

4.1 Desembalar o aparelho

ATENÇÃO!

Objetos que permanecem no tambor e que não estão previstos para o funcionamento no aparelho podem causar danos materiais e no aparelho.

- ▶ Antes do funcionamento, remover estes objetos, bem como os acessórios do tambor.
1. Remover por completo o material de embalagem e as mangas de proteção do aparelho.
→ *"Eliminação da embalagem", Página 12*
 2. Examinar o aparelho em relação a danos visíveis.
 3. Abra a porta.
 4. Retirar os acessórios do tambor.
 5. Feche a porta.

4.2 Âmbito de fornecimento

Depois de desembalar o aparelho, há que verificar todas as peças quanto a danos de transporte e se o material fornecido está completo.

ATENÇÃO!

O funcionamento com acessórios incompletos ou defeituosos pode afetar a função do aparelho ou causar danos materiais e no aparelho.

- ▶ Não operar o aparelho com acessórios incompletos ou defeituosos.
- ▶ Substituir acessórios correspondentes antes do funcionamento do aparelho.
→ *"Acessórios", Página 31*

Nota: O aparelho foi verificado na fábrica quanto ao funcionamento perfeito. Nisto, podem ficar manchas de

água no aparelho. As manchas desaparecem após o primeiro ciclo de lavagem.

- fornecimento é constituído por:
 - Máquina de lavar e secar roupa
 - Documentação de acompanhamento
 - Dispositivos de segurança para transporte
→ *"Remover os dispositivos de segurança para transporte", Página 14*
 - Capas de cobertura
 - Mangueira de admissão de água
→ *"Ligar a mangueira de admissão de água", Página 15*

4.3 Requisitos do local de instalação

AVISO

Risco de choque elétrico!

O aparelho tem peças sob tensão. O contacto com peças sob tensão é perigoso.

- ▶ Não colocar o aparelho a funcionar sem placa de cobertura.

ATENÇÃO!

Água residual congelada no aparelho pode originar danos no aparelho.

- ▶ Não instalar nem utilizar o aparelho em locais com risco de formação de gelo ou no exterior.
- Se o aparelho for inclinado mais de 40°, pode verter água residual do aparelho e provocar danos materiais.
- ▶ Inclinarm o aparelho com cuidado.
 - ▶ Transportar o aparelho na vertical.

Local de instalação Requisitos

Base

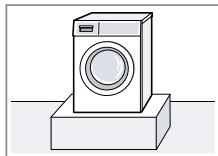

Fixar o aparelho com patilhas de fixação.

Revestimento em barrote de madeira

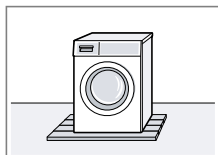

Instalar o aparelho sobre uma placa de madeira impermeabilizada (com 30 mm de espessura mínima) fixamente aparafusada ao chão.

Cozinha

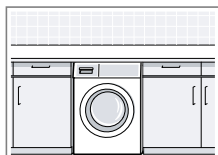

Instalar o aparelho apenas por baixo de uma bancada, que esteja bem fixada aos armários vizinhos. Largura do nicho necessária: 60 cm.

Numa parede

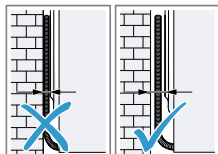

Não entalar nenhum cabo de alimentação nem mangueiras entre a parede e o aparelho.

4.4 Remover os dispositivos de segurança para transporte

O aparelho está protegido com dispositivos de segurança para transporte na parte de trás.

Nota: Guarde os parafusos dos dispositivos de segurança para transporte e as mangas para um transpor-

te posterior.
→ "Colocar os dispositivos de segurança para transporte", Página 59

1. Retire as mangueiras dos suportes.

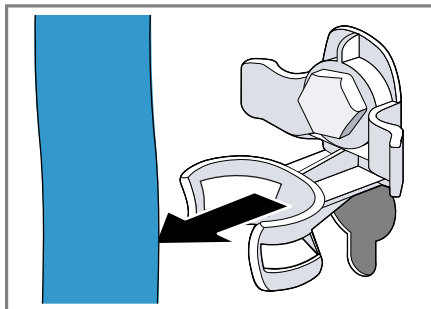

2. Solte todos os parafusos das 4 proteções de transporte com uma chave tamanho 13 ① e retire-os ②.

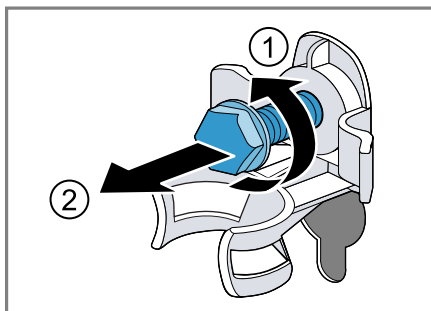

3. Retire o cabo de alimentação do suporte.

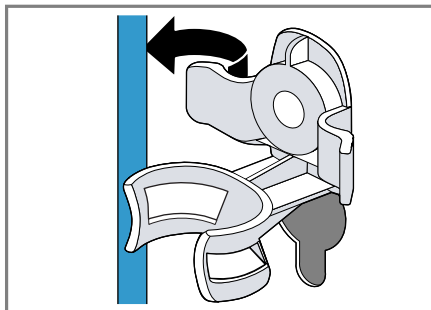

4. Retire as 4 mangas.

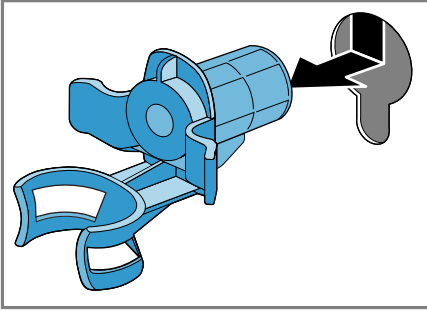

5. Aplique as 4 capas de cobertura.

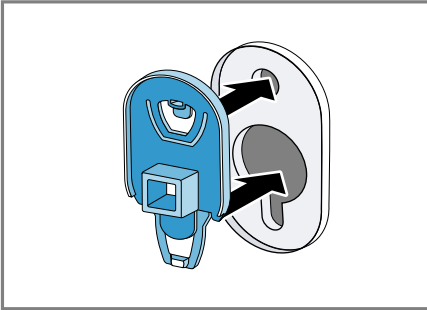

6. Empurre as 4 capas de cobertura para baixo.

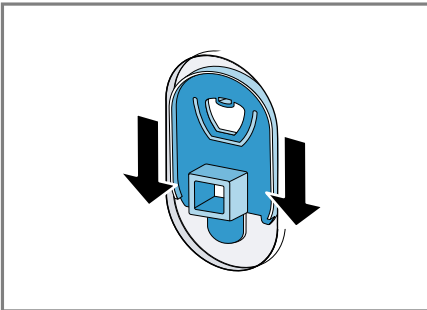

Nota: Para colocar os dispositivos de segurança para o transporte no aparelho, execute estes passos na sequência inversa.

4.5 Conectar o aparelho

Ligar a mangueira de admissão de água

1. Ligar a mangueira de entrada de água ao aparelho.

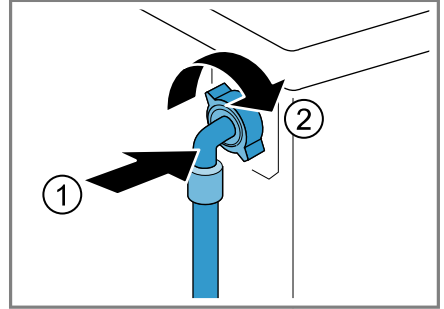

2. Ligar a mangueira de admissão de água à torneira de água (26,4 mm = 3/4").

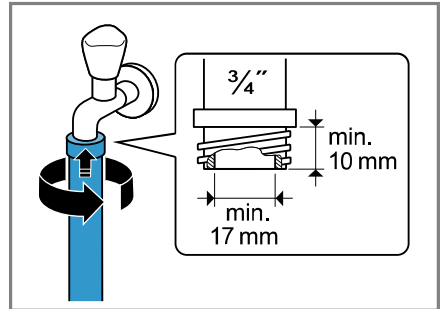

3. Abra cuidadosamente a torneira da água, verificando se os pontos de união estão bem vedados.

Tipos de ligações de escoamento de água

As informações ajudam a ligar este aparelho ao escoamento de água.

ATENÇÃO!

Durante a bombagem, mangueira de escoamento de água fica sob pressão e pode soltar-se do ponto de união instalado.

- ▶ Fixar a mangueira de escoamento de água contra desconexão involuntária.

Nota: Tenha em atenção as alturas de bombagem.

As alturas de bombagem têm um valor: no mínimo: 60 cm, no máximo: 100 cm

Sifão

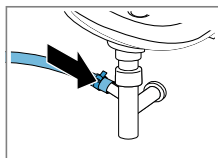

Fixe o ponto de união com uma braçadeira da mangueira (24-40 mm).

Lavatório

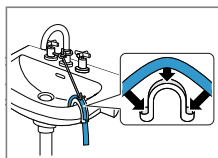

Fixe e imobilize uma mangueira de escoamento de água com um cotovelo.
→ "Acessórios",
Página 31

Tubo de plástico com manga de borracha

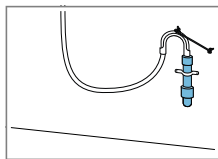

Fixe e imobilize uma mangueira de escoamento de água com um cotovelo.
→ "Acessórios",
Página 31

Ligação elétrica do aparelho

Nota: A sua instalação elétrica doméstica para este aparelho deve estar em conformidade com as normas legais locais e as normas de segurança e deve conter um disjuntor diferencial.

1. Ligue a ficha elétrica do cabo elétrico do aparelho a uma tomada na proximidade do aparelho.

Os dados de ligação do aparelho encontram-se nos Dados técnicos → *Página 63*.

2. Verifique o assentamento fixo da ficha elétrica.

4.6 Nivelar o aparelho

Para reduzir os ruídos e as vibrações e evitar que o aparelho saia do lugar, nivelar corretamente o aparelho.

1. Solte as contraporcas no sentido dos ponteiros do relógio com uma chave de fendas tamanho 17.

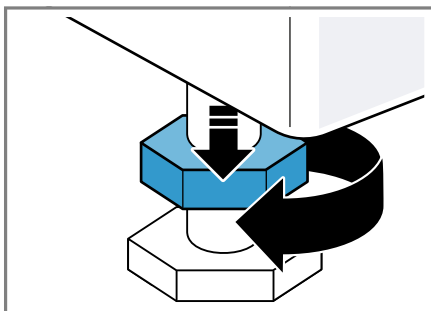

2. Rodar os pés reguláveis para nivelar o aparelho. Verificar o nivelamento com nível de bolha de ar.

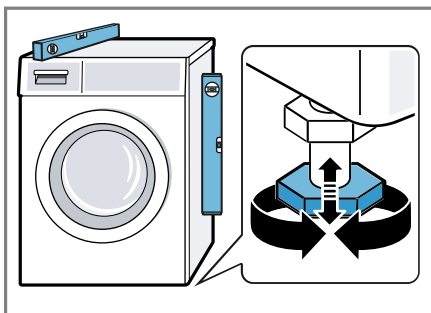

Todos os pés do aparelho devem estar bem fixos ao chão.

3. Aperte as contraporcas à mão, contra a caixa, com uma chave de fendas tamanho 17.

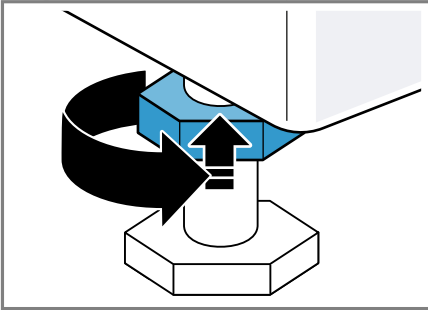

Neste caso, segure o pé do aparelho e não regule em altura.

5 Familiarização

5.1 Aparelho

Aqui encontra uma vista geral dos componentes do seu aparelho.



Consoante o tipo de aparelho, poderão divergir alguns detalhes da figura, p. ex., a cor e a forma.

- 1** Porta de manutenção da bomba de escoamento → *Página 41*
- 2** Porta
- 3** Gaveta para detergente → *Página 18*
- 4** Painel de comandos → *Página 19*
- 5** Mangueira de escoamento de água → *Página 15*

- 6** Cabo de alimentação → *Página 16*
- 7** Dispositivos de segurança para transporte → *Página 14*

5.2 Gaveta para detergente

Nota: Observe as especificações dos fabricantes relativamente à utilização e dosagem dos detergentes e produtos de tratamento e as especificações nas descrições do programa.

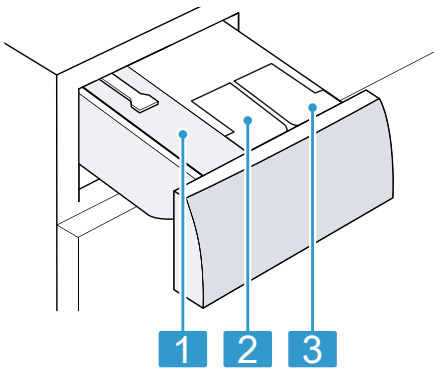

- | | |
|----------|---|
| 1 | Compartimento para dosagem manual |
| 2 | ⊘ : depósito de dosagem para amaciador |
| 3 | ∩ : depósito de dosagem para detergente líquido |

5.3 Painel de comandos

O painel de comandos permite regular todas as funções do seu aparelho e obter informações sobre o estado de operação.

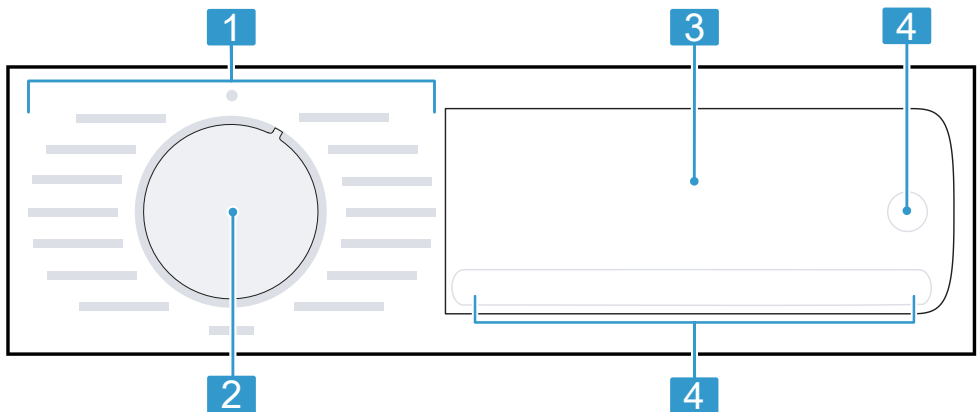

- | | |
|----------|---|
| 1 | Programas → <i>Página 27</i> |
| 2 | Seletor de programas → <i>Página 32</i> |
| 3 | Visor → <i>Página 21</i> |
| 4 | Teclas → <i>Página 24</i> |

6 Antes da primeira utilização

Prepare o aparelho para a utilização.

6.1 Iniciar ciclo de lavagem em vazio

O seu aparelho foi minuciosamente testado antes de sair da fábrica. Para eliminar possíveis restos de água, lave a primeira vez sem roupa.

1. Regule o seletor de programas para **Algodón/Algodão 90°**.
2. Feche a porta.
3. Abra a gaveta para detergente.
4. Introduza detergente com lixívia convencional em pó no compartimento de dosagem manual.

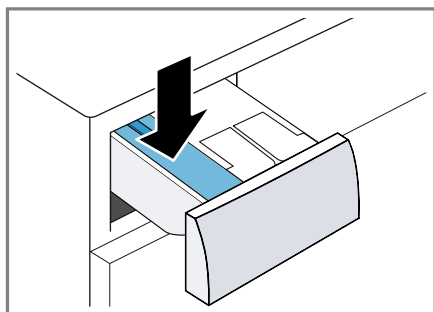

Utilize apenas metade da quantidade de detergente recomendada pelo fabricante do detergente para sujidade leve, de modo a evitar a formação de espuma. Não utilize detergente para lãs ou detergente para roupa delicada.

5. Feche a gaveta para detergente.
 6. Para iniciar o programa, prima **▷ II**.
- ✓ O visor indica o tempo de duração restante do programa.
 - ✓ Após o fim do programa, o visor indica: End.

7. Iniciar o primeiro ciclo de lavagem ou colocar o seletor de programas para **○** para desligar o aparelho.
→ "Operação base", Página 32

7 Visor



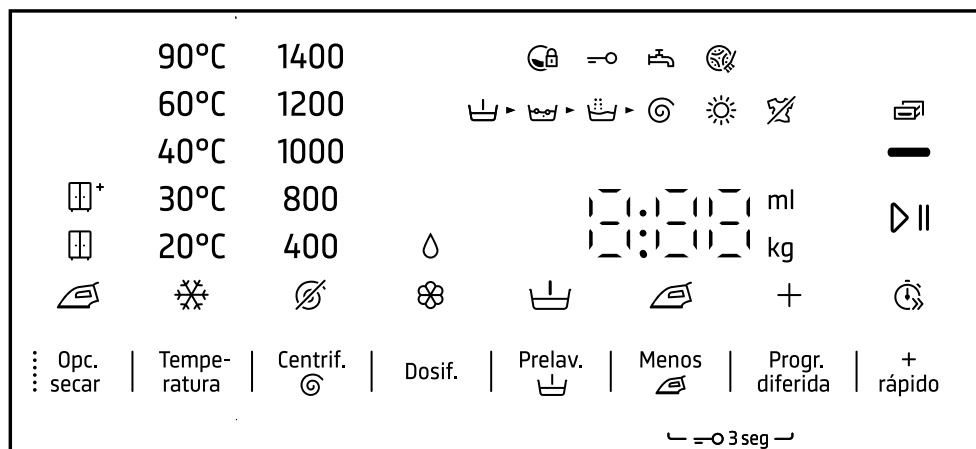









No visor são apresentados os valores de regulação atuais, as opções possíveis ou textos informativos.







Exemplo de indicação no display

Indicação	Descrição
0:40 ¹	Duração previsível do programa ou tempo restante do programa em horas e minutos.
+8h ¹	Hora de conclusão do programa → "Teclas", Página 24
6,0 ¹	Recomendação do volume máximo de carga para o programa regulado, em kg.
- 1400	Velocidade de centrifugação regulada, em r.p.m. → "Teclas", Página 24 : sem centrifugação, apenas escoamento
- 90	Temperatura regulada em °C. → "Teclas", Página 24 (frio)
(▶)	Iniciar, cancelar ou interromper <ul style="list-style-type: none"> ■ aceso: o programa está a decorrer e pode ser cancelado ou interrompido. ■ pisca: o programa pode ser iniciado ou continuado.
	Pré-lavagem Estado do programa
	Lavar Estado do programa

¹ Exemplo







Indicação	Descrição
	Enxaguamento Estado do programa
	Centrifugação Estado do programa
End	Fim do programa Estado do programa
	Secar Estado do programa
	Proteção antivincos Estado do programa
	<ul style="list-style-type: none"> ■ aceso: o fecho de segurança para crianças está ativado. ■ pisca: o fecho de segurança para crianças está ativado e o aparelho foi operado. → "Desativar o fecho de segurança para crianças", Página 34
	A redução de vincos está ativada. → "Teclas", Página 25
	A pré-lavagem está ativada. → "Teclas", Página 24
Hot	O processo de arrefecimento arrefece a roupa durante alguns minutos com o tambor a rodar, para evitar que a roupa fique danificada. Nota: Não interrompa o processo de arrefecimento e aguarde pela abertura do sistema de bloqueio da porta.
- - -	A paragem de enxaguamento está ativada.
	A duração encurtada do programa está ativada. → "Teclas", Página 24
	O objetivo de secagem está ativado.
	O objetivo de secagem está ativado.
	O objetivo de secagem está ativado.
	pisca: É necessário efetuar a limpeza do tambor. Execute o programa Algodón/Algodão 90° para a limpeza e tratamento do tambor e da cuba. → "Limpar o tambor", Página 39
¹ Exemplo	

Indicação	Descrição
	<ul style="list-style-type: none"> ■ aceso: o sistema de dosagem inteligente para detergentes líquidos está ativado. ■ pisca: o nível de enchimento mínimo do depósito de dosagem não foi atingido. → <i>"Sistema de dosagem inteligente", Página 35</i> <p>∅ (detergente líquido)</p>
	<ul style="list-style-type: none"> ■ aceso: o sistema de dosagem inteligente para amaciador está ativado. ■ pisca: o nível de enchimento mínimo do depósito de dosagem não foi atingido. → <i>"Sistema de dosagem inteligente", Página 35</i> <p>⊗ (amaciador)</p>
50 ml ¹	<p>Quantidade de dosagem básica para o detergente ou o amaciador. → <i>"Quantidade de dosagem básica", Página 36</i></p>
	<ul style="list-style-type: none"> ■ aceso: a porta está trancada e não pode ser aberta. ■ pisca: a porta não está fechada. ■ desligado: a porta está destrancada e pode ser aberta.
	<ul style="list-style-type: none"> ■ Sem pressão de água. ■ A pressão da água da torneira é demasiado baixa.
	<p>A gaveta para detergente não foi completamente inserida.</p>
E:35 / -10 ¹	<p>Código de falha, indicação de falha, sinal. → <i>"Eliminar falhas", Página 45</i></p>
¹ Exemplo	

8 Teclas



A seleção das regulações dos programas depende do programa regulado.

Tecla	Seleção	Descrição
Temperatura	☼ - 90	Adaptar a temperatura. Temperatura regulada em °C.
Centrif. ⌚	☼ - 1400	Ajustar a velocidade de centrifugação ou desativar a centrifugação. Velocidade de centrifugação regulada em r.p.m. Com a seleção ☼ a água é escoada e a centrifugação desativada. A roupa permanece molhada no tambor.
▷	<ul style="list-style-type: none"> ■ iniciar ■ Cancelar ■ colocar em pausa 	Iniciar, cancelar ou interromper o programa.
Progr.diferida	até 24 horas	Definir a hora de conclusão do programa. A duração do programa já está incluída nas horas definidas. A duração do programa é indicada após o início do programa.
+ rápido	<ul style="list-style-type: none"> ■ ativar ■ desativar 	Ativar ou desativar duração encurtada do programa. Nota: O consumo de energia aumenta. No entanto, isso não influencia o resultado de lavagem.
Prelav. ☼	<ul style="list-style-type: none"> ■ Ativar ■ Desativar 	Ativar ou desativar a pré-lavagem, p. ex., para lavar roupa muito suja. Nota: Caso esteja ativada a dosagem inteligente, o detergente é doseado automaticamente para a pré-lavagem e a lavagem principal. Se o sistema de dosagem inteligente estiver ativado, deite o detergente para a pré-lavagem diretamente no tambor.

Tecla	Seleção	Descrição
Menos 	<ul style="list-style-type: none"> ■ ativar ■ desativar 	<p>Ativar ou desativar a lavagem com redução dos vincos.</p> <p>Para reduzir os vincos na roupa, o processo e as rotações de centrifugação são adaptados.</p> <p>Nota: Após a lavagem, a roupa fica com uma humidade residual mais elevada. Para evitar vincos, estenda a roupa imediatamente após a lavagem.</p>
Menos  and Progr.di-ferida	<ul style="list-style-type: none"> ■ ativar ■ desativar 	→ " <i>Fecho de segurança para crianças</i> ", <i>Página 34</i>
Dosif.	<ul style="list-style-type: none"> ■ ativar ■ desativar ■ Dosagem básica 	<p>Se premir brevemente a tecla, ativa ou desativa o sistema de dosagem inteligente para amaciador  ou detergente líquido .</p> <p>Ao premir a tecla durante aprox. 3 segundos, pode regular a quantidade de dosagem básica.</p> <p>→ "<i>Sistema de dosagem inteligente</i>", <i>Página 35</i></p>
Opc. secar	<ul style="list-style-type: none"> ■  ■  ■  	O objetivo de secagem define quão húmida ou seca está a roupa após o fim do programa.



9 Objetivo de secagem

Nalguns programas está predefinido um objetivo de secagem. O objetivo de secagem define quão seca ou húmida está a sua roupa após o fim do programa.

Objetivo de secagem	Roupa	Resultado de secagem
	Roupa espessa, de várias camadas, difícil de secar.	A roupa está seca.
	Roupa normal, com uma camada.	A roupa está seca.
	Roupa normal, com uma camada	A roupa ainda está ligeiramente húmida após a secagem. Para evitar vincos, passe a roupa a ferro diretamente após a secagem ou estenda-a ainda húmida.



9.1 Alterar objetivo de secagem

Pode alterar o objetivo de secagem para alguns programas, para que a sua roupa fique mais seca ou mais húmida.

1. Regular um programa para lavagem e secagem ou para secagem.
→ "Programas", Página 27
- ✓ O visor exibe o objetivo de secagem predefinido.
2. Premir **Opc. secar** .
- ✓ O visor exibe:  ,  ou  .

10 Programas





Nota: As etiquetas de limpeza e conservação da roupa dão informações adicionais para a seleção do programa.

Programa	Descrição	Carga máx. (kg)	Carga máx. (kg)
		Lavar	Secar
Algodón/Algodão	<p>Lavar tecidos resistentes de algodão, linho e tecidos mistos.</p> <p>Também indicado como programa de curta duração para roupa com sujidade normal, se ativar + rápido .</p> <p>Regulação do programa:</p> <ul style="list-style-type: none"> ■ máx. 90 °C ■ máx. 1400 rpm 	10,0 5,0 ¹	6,0
Eco 40-60	<p>Lavar tecidos de algodão, linho e tecidos mistos.</p> <p>Nota: Os tecidos que, de acordo com o símbolo de cuidados, podem ser lavados a uma temperatura entre 40 °C  e 60 °C , podem ser lavados em conjunto.</p> <p>O efeito de lavagem corresponde à melhor classe de eficiência de lavagem possível segundo as especificações legais.</p> <p>Para este programa, a temperatura de lavagem é automaticamente ajustada em função da carga, de modo a obter uma eficiência energética ideal, com o melhor efeito de lavagem possível. A temperatura de lavagem não pode ser alterada.</p> <p>Regulação do programa:</p> <p>Nota: A temperatura não pode ser regulada neste programa e é definida automaticamente.</p> <ul style="list-style-type: none"> ■ máx. - °C ■ máx. 1400 rpm 	10,5	6,0
Sintéticos	<p>Lavar tecidos de fibras sintéticas e tecidos mistos.</p> <p>Regulação do programa:</p> <ul style="list-style-type: none"> ■ máx. 60 °C 	4,0	2,5

¹ + rápido ativado

² Secagem não é possível

³ Lavagem não é possível

Programa	Descrição	Carga máx. (kg)	Carga máx. (kg)
		Lavar	Secar
	<ul style="list-style-type: none"> ■ máx. 1400 rpm 		
Mix	<p>Lavar tecidos de algodão, linho, fibras sintéticas e tecidos mistos. Indicado para roupa pouco suja. Regulação do programa:</p> <ul style="list-style-type: none"> ■ máx. 60 °C ■ máx. 1400 rpm 	4,0	2,5
Delicados	<p>Lavar tecidos delicados e laváveis de seda, viscose e fibras sintéticas. Utilize um detergente para tecidos delicados ou seda.</p> <p>Nota: Lave peças de roupa mais delicadas ou com colchetes, ilhós ou ganchos no interior do saco de rede.</p> <p>Regulação do programa:</p> <ul style="list-style-type: none"> ■ máx. 40 °C ■ máx. 800 rpm 	2,0	- ²
 Lana/Lã	<p>Lavar tecidos de lã ou com percentagem de lã laváveis à mão ou na máquina. Para evitar o encolhimento da roupa, o tambor move os tecidos de forma delicada e com pausas longas. Utilize um detergente para lãs. Regulação do programa:</p> <ul style="list-style-type: none"> ■ máx. 40 °C ■ máx. 800 rpm 	2,0	1,0
	<p>Enxaguamento com subsequente centrifugação e escoamento da água. Regulação do programa: máx. 1400 rpm</p>	-	-
	<p>Centrifugação e escoamento da água. Se apenas quiser escoar a água, ative . A roupa não é centrifugada. Regulação do programa: máx. 1400 rpm</p>	-	-
Automático delicado	<p>Lavar tecidos delicados de algodão, fibras sintéticas e tecidos mistos. Tratamento delicado da roupa.</p>	3,5	- ²

¹ + rápido ativado

² Secagem não é possível

³ Lavagem não é possível

Programa	Descrição	Carga máx. (kg) Lavar	carga máx. (kg) Secar
	<p>O grau de sujidade e o tipo de tecido são determinados automaticamente. O processo de lavagem é adaptado.</p> <p>Nota: A temperatura e a velocidade de centrifugação não podem ser reguladas neste programa e são definidas automaticamente. A temperatura é de, no máximo, 30 °C. A velocidade de centrifugação é de, no máximo, 1000 rpm.</p>		
Secar delicado	<p>Secar tecidos de fibras sintéticas e tecidos mistos.</p> <p>Programa delicado a baixas temperaturas para tecidos delicados.</p>	- ³	2,5
Secar intenso	<p>Secar tecidos de algodão e linho.</p> <p>Programa intensivo a temperaturas para tecidos resistentes.</p>	- ³	6,0
Higiene	<p>Pré-tratar higienicamente tecidos delicados. Os tecidos são pré-tratados com vapor até 65 °C para matar as bactérias. Depois de os tecidos terem sido pré-tratados, são lavados a baixas temperaturas.</p> <p>Regulação do programa:</p> <ul style="list-style-type: none"> ■ máx. 30 °C ■ máx. 1400 rpm 	4,0	2,5
Vapor	<p>Para reduzir vincos e odores presentes no ar em fatos e tecidos de algodão e penas.</p> <p>Dica: Para evitar vincos, retire os tecidos imediatamente após o fim do programa.</p> <p>Notas</p> <ul style="list-style-type: none"> ■ Os tecidos não são secos nem limpos. ■ Se utilizar o programa Vapor frequentemente sem lavagens pelo meio, pode ocorrer a formação de odores no aparelho. 	- ³	1,0
Super rápido 15' Lava+seca 60'	<p>Lave e seque tecidos de algodão, linho, fibras sintéticas e tecidos mistos.</p> <p>Programa curto para pequenos lotes de roupa pouco suja.</p>	2,0	1,0

¹ + rápido ativado

² Secagem não é possível

³ Lavagem não é possível

Programa	Descrição	Carga máx. (kg)	carga máx. (kg)
		Lavar	Secar
	Regulação do programa: <ul style="list-style-type: none"> ■ máx. 40 °C ■ máx. 1200 rpm 		
¹	+ rápido ativado		
²	Secagem não é possível		
³	Lavagem não é possível		

11 Acessórios

Utilize acessórios originais. Estes foram especialmente concebidos para o seu aparelho.

	Utilização	Referência
Prolongamento da mangueira de entrada de água	Prolongar a mangueira de entrada de água para água fria ou Aquastop (2,50 m).	WMZ2381
Tubo curvo	Fixar a mangueira de escoamento de água.	00655300
Produto de limpeza para máquina de lavar roupa	Produto de limpeza para a conservação do interior do aparelho.	00311929

12 Roupa

12.1 Preparar a roupa

ATENÇÃO!

Objetos deixados na roupa podem danificar a roupa e o tambor.

- ▶ Antes da operação, tire todos os objetos dos bolsos.

Nota

Se preparar a sua roupa, protege o aparelho e os tecidos.

- Escove terra e areia
- Separe a roupa por cor e tecido, nessa altura, preste atenção à etiqueta de conservação
- fechar fechos de correr, fechos de velcro, colchetes e ilhós
- Ate os cintos de tecido, fitas de tecido e cordões
- Remova roletes e fitas de chumbo das cortinas
- Lave peças de roupa pequenas ou delicadas no interior do saco de rede
- lavar peças de roupa pequenas com peças de roupa grandes
- Lave de imediato roupa com nódoas ainda frescas

- Trate previamente a roupa com nódoas secas e lavar várias vezes
- Coloque a roupa desdobrada no tambor
- Torcer a roupa antes da secagem

13 Detergentes e produtos de tratamento adicionais

Encontra indicações do fabricante relativas à utilização e à dosagem na embalagem.

Notas

- no caso detergentes líquidos, utilizar apenas detergentes líquidos que fluam facilmente
- não misturar diferentes detergentes líquidos
- não misturar o detergente e o amaciador
- não utilizar produtos sobrepostos ou muito espessos
- Não utilize produtos que contenham solventes, que sejam corrosivos ou libertem gases
- usar pouco agente de coloração, o sal pode danificar o aço inoxidável

pt Operação base

- não utilizar produtos descolorantes no aparelho
- não deitar vinagre nos depósitos de dosagem → *Página 36* para o sistema de dosagem inteligente

14 Operação base

14.1 Ligar o aparelho

Requisito: O aparelho está corretamente instalado e ligado.

→ *"Instalação e ligação", Página 13*

- ▶ Regular o seletor de programas para um programa.
- ✓ É executado um teste de funcionamento audível.

Nota: A iluminação do tambor apaga-se automaticamente.

14.2 Regular um programa

1. Rode o seletor de programas e regule o programa desejado.
→ *"Programas", Página 27*
2. É possível adaptar as regulações do programa.
→ *"Ajustar regulações de programas", Página 32*

14.3 Ajustar regulações de programas

Requisito: Um programa está regulado.

→ *"Regular um programa", Página 32*

- ▶ Ajustar as regulações de programas.
→ *"Teclas", Página 24*

Notas

- As regulações não são guardadas de modo permanente para o programa.

- Se ativar ou desativar o sistema de dosagem inteligente, a regulação é guardada.

14.4 Introduzir a roupa

Nota: Para evitar a formação de vincos, tenha em atenção a carga máxima dos programas.

→ *"Programas", Página 27*

Requisitos

- A roupa está preparada e separada.
→ *"Roupa", Página 31*
- O tambor está vazio.

1. Abra a porta.
2. Coloque a roupa no tambor.
3. Feche a porta.

Certifique-se de que não fica entalada roupa na porta.

14.5 Deitar detergente e produto de tratamento adicional

Para programas nos quais não é possível ou desejada uma dosagem inteligente, pode dosear o detergente manualmente.

Dica: Para além da dosagem inteligente, também pode deitar no compartimento para dosagem manual outros produtos de tratamento de roupa, como, p. ex., sal antimanchas, goma ou lixívia. Não deite detergente adicional no compartimento para dosagem manual, para evitar uma sobredosagem ou a formação de espuma.

Nota: Observe as indicações relativas ao detergente e produto de tratamento adicional → *Página 31*.

1. Abra a gaveta para detergente.

2. Colocar o detergente.
→ "Gaveta para detergente",
Página 18
3. É possível deitar o produto de tratamento adicional.
4. Feche a gaveta para detergente.

14.6 Iniciar o programa

Requisito: Um programa está regulado.

→ "Regular um programa", Página 32

1. Prima \triangleright II .
 - ✓ O tambor gira e segue-se uma deteção de carga que pode levar até 2 minutos e em seguida é feita a entrada de água.
 - ✓ O visor mostra a duração do programa ou a hora de conclusão do programa.
 - ✓ Após o fim do programa, o visor indica: End.
2. Se o visor mostrar ☒ , a roupa não é centrifugada. A água é escoada após o enxaguamento.

Notas

- Se não retirar a roupa após o fim do programa, passados 15 minutos será iniciada a redução de vincos durante aprox. 30 minutos. O visor exibe 0 : 00 , E R P , $\text{E } \square$ e End alternadamente e aparece ☒ . Prima uma tecla qualquer para cancelar o redução de vincos e retirar a roupa.
- Quando surge "Hot" , o aparelho está a arrefecer a roupa. Quando "Hot" se apaga, a roupa está arrefecida.

14.7 Manter roupa na água

Nota: Não é necessário detergente adicional. Não é necessário detergente adicional. O líquido de lavagem é utilizado a seguir para a lavagem.

1. Inicie o programa. Inicie o programa.
2. Para colocar o programa em pausa, premir \triangleright II após aprox. 10 minutos.
3. Decorrido o tempo de imersão desejado prima \triangleright II , para prosseguir com o programa.

14.8 Colocar +Carga

Após o início do programa, pode retirar ou colocar roupa consoante o estado do programa.

1. Prima \triangleright II .

O aparelho faz uma pausa durante a lavagem.

Durante a secagem, o aparelho verifica se é possível colocar mais carga.

Nota: Caso pretenda colocar mais roupa, observe as indicações no visor.

→ "Visor", Página 23

2. Abra a porta.
3. Coloque mais roupa ou retire-a.
4. Feche a porta.
5. Prima \triangleright II .

14.9 Cancelar programa de lavagem

1. Prima \triangleright II .
2. Abra a porta.

Em caso de temperatura elevada e nível de água elevado, a porta do aparelho permanece trancada por razões de segurança.

– Em caso de temperatura elevada, inicie o programa ☒ .

– Em caso de nível de água elevado, inicie o programa ☒ ou ajuste um programa adequado para escoar.

→ "Programas", Página 27

pt Fecho de segurança para crianças



3. Retirar a roupa.
→ "Retirar a roupa", Página 34

14.10 Interromper programa de secagem

- ▶ Rodando, coloque o selector de programas num outro programa.
- ✓ O bloqueio da porta abre-se automaticamente passados alguns minutos do período de arrefecimento.

14.11 Continuar o programa em caso de paragem no enxaguamento

Requisitos

- A paragem de enxaguamento está ativada.
 - O último enxaguamento do programa regulado está terminado e a roupa permanece na água de enxaguamento.
1. Regule o programa  ou um programa para escoamento.
→ "Programas", Página 27
 2. Prima .

14.12 Retirar a roupa

1. Abra a porta.
2. Retirar a roupa do tambor.

14.13 Desligar o aparelho

1. Colocar o seletor de programas em .
2. Fechar a torneira da água.

3. Remover corpos estranhos da borracha do óculo e secá-la.

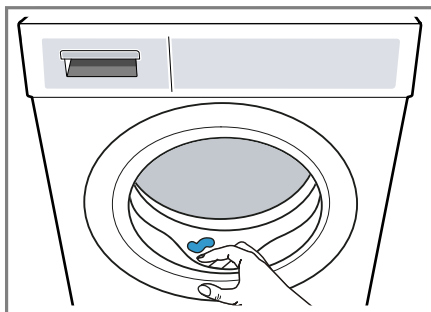



4. Deixar a porta do aparelho e a gaveta para detergente abertas, para que os restos de água possam secar.

15 Fecho de segurança para crianças

Bloquear o aparelho contra uma operação involuntária nos comandos.

15.1 Ativar fecho de segurança para crianças

- ▶ Premir as duas teclas **Menos**  and **Progr.diferida** durante aprox. 3 segundos.
- ✓ O visor exibe .
- ✓ Os comandos estão bloqueados.
- ✓ O fecho de segurança para crianças permanece ativado mesmo depois de desligar o aparelho e em caso de falha de energia.

15.2 Desativar o fecho de segurança para crianças

Requisito: Para desativar o fecho de segurança para crianças, o aparelho tem de estar ligado.

- ▶ Premir as duas teclas **Menos**  and **Progr.diferida** durante aprox. 3 segundos.
- ✓ No visor apaga-se \rightarrow \rightarrow .

16 Sistema de dosagem inteligente

Dependendo do programa e das regulações, as quantidades ideais de detergente líquido e de amaciador são doseadas automaticamente.

16.1 Iniciar programa com sistema de dosagem inteligente

Se não desejar dosear manualmente o detergente líquido ou o amaciador, utilize o sistema de dosagem inteligente. A disponibilidade desta função depende do programa regulado, sendo ativada automaticamente.

Nota

Se utilizar o sistema de dosagem inteligente, não deite detergente ou amaciador adicional no compartimento para a dosagem manual.

\rightarrow "Deitar detergente e produto de tratamento adicional", *Página 32*

Se desejar que um programa regulado seja doseado manualmente, respeite as seguintes indicações:

- Desative o sistema de dosagem inteligente antes do início do programa. As regulações permanecem memorizadas mesmo depois de desligar o aparelho.
 \rightarrow "Teclas", *Página 25*
- Deite detergente ou amaciador no compartimento para a dosagem manual.
 \rightarrow "Deitar detergente e produto de tratamento adicional", *Página 32*

- Ative o sistema de dosagem inteligente depois do fim do programa.
 \rightarrow "Teclas", *Página 25*

Requisitos

- A roupa está preparada.
 \rightarrow "Preparar a roupa", *Página 31*
 - A roupa está separada.
 - A roupa está carregada.
 \rightarrow "Introduzir a roupa", *Página 32*
 - O programa está regulado.
 \rightarrow "Regular um programa", *Página 32*
 - O sistema de dosagem inteligente está ativado.
 \rightarrow "Visor", *Página 23*
1. Encher os depósitos de dosagem.
 \rightarrow "Encher depósitos de dosagem", *Página 36*
Para substituir o conteúdo dos depósitos de dosagem por um outro produto, limpar a gaveta para detergente.
 \rightarrow "Limpar a gaveta para detergente", *Página 40*
 2. É possível ajustar o conteúdo dos depósitos de dosagem.
 3. É possível adaptar a quantidade de dosagem básica \rightarrow *Página 36*.
 4. É possível adaptar as regulações do programa.
 \rightarrow "Ajustar regulações de programas", *Página 32*
 5. Iniciar o programa.
 \rightarrow "Iniciar o programa", *Página 33*
 6. Retirar a roupa.
 \rightarrow "Retirar a roupa", *Página 34*

16.2 Encher depósitos de dosagem

Se desejar utilizar o sistema de dosagem inteligente ou o aparelho apresentar uma indicação durante o funcionamento, encha os depósitos de dosagem.

Nota: Coloque exclusivamente detergentes e produtos de tratamento adicionais → *Página 31* adequados nos depósitos de dosagem.

Se desejar reabastecer o detergente líquido ou o amaciador no depósito de dosagem, utilize o mesmo produto.

Se desejar substituir o detergente líquido ou o amaciador no depósito de dosagem por um outro produto, limpe previamente a gaveta para detergente.

→ *"Limpar a gaveta para detergente"*, *Página 40*

Requisito: O visor mostra uma indicação para encher o depósito de dosagem.

→ *"Visor"*, *Página 23*

1. Abra a gaveta para detergente.
2. Abra a tampa de enchimento.

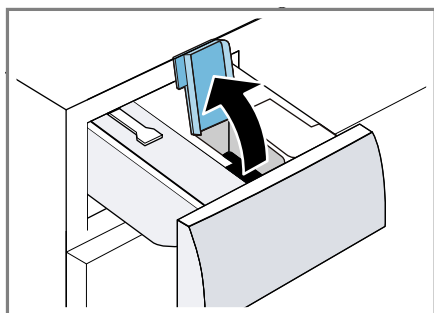

3. Deite detergente líquido O e amaciador \otimes nos respectivos depósitos de dosagem.

→ *"Gaveta para detergente"*, *Página 18*

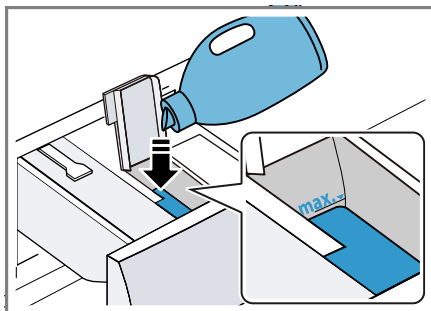

Ao encher, não exceda a marcação do nível de enchimento máximo.

4. Feche as tampas de enchimento.

Nota: Para evitar uma secagem do detergente líquido ou do amaciador, feche as tampas de enchimento logo após o enchimento.

5. Se pretendido, deite produtos auxiliares de lavagem no compartimento para a dosagem manual.
→ *"Deitar detergente e produto de tratamento adicional"*, *Página 32*
6. Feche a gaveta para detergente.
7. Ajuste a quantidade de dosagem básica → *Página 36*.

16.3 Quantidade de dosagem básica

A quantidade básica de dosagem tem por base as indicações do fabricante do detergente, a dureza da água e o grau de sujidade da roupa. Regule sempre uma quantidade básica de dosagem que corresponda à dosagem de uma carga standard de 4,5 kg.

Ajustar a quantidade de dosagem básica

1. Prima **Dosif.** durante aprox. 3 segundos.
 - ✓ O visor indica a quantidade de dosagem básica para Δ .
2. Para adaptar a quantidade de dosagem básica para \otimes , prima **Dosif.** .
3. Prima **Progr.diferida** para adaptar a regulação.
4. Aguarde um pouco para as regulações serem concluídas.

17 Regulações base

Pode ajustar as regulações base do seu aparelho às suas necessidades.

17.1 Visão geral das regulações base

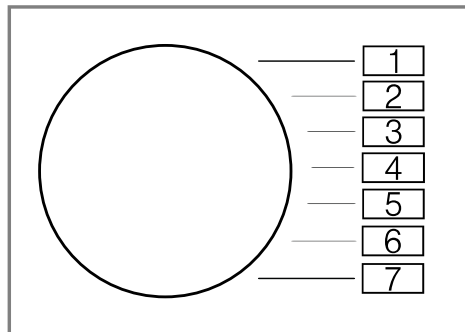



Regulação base	Posição do programa	Valor	Descrição
Sinal sonoro	2	0 (desligado) 1 (baixo) 2 (médio) 3 (alto) 4 (muito alto)	Ajustar o volume do sinal no final do programa.
Sinal teclas	3	0 (desligado) 1 (baixo) 2 (médio) 3 (alto) 4 (muito alto)	Regular o volume do sinal ao selecionar as teclas.
Lembrete de limpeza do tambor	4	On (ligado) OFF (desligado)	Ative ou desative o lembrete de limpeza do tambor.
Contador de programas	5	42 ¹	Mostrar a quantidade de programas terminados.

¹ Exemplo

17.2 Alterar as regulações base

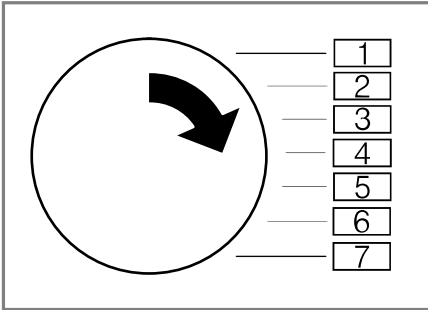
1. Ajuste o seletor de programas para a posição 1.



2. Prima **Centrif.**  e rode simultaneamente o seletor de programas para a posição 2.
 - ✓ O visor mostra o valor atual.
3. Rode o seletor de programas para a posição pretendida.
 - *"Visão geral das regulações base"*, *Página 38*
4. Para alterar o valor, prima **Progr.diferida**.
5. Para guardar a alteração, desligue o aparelho.

18 Limpeza e manutenção

Para que o seu aparelho se mantenha durante muito tempo operacional, deve proceder a uma limpeza e manutenção cuidadosa do mesmo.

18.1 Limpar o tambor

CUIDADO **Risco de ferimentos!**

A lavagem permanente a baixas temperaturas e uma ventilação deficiente do aparelho podem danificar o tambor e causar ferimentos.

- ▶ Executar regularmente um programa para limpeza do tambor ou lavar a temperaturas de, no mínimo, 60 °C.
- ▶ Deixar secar o aparelho após cada utilização com a porta e a gaveta para detergente abertas.
- ▶ Execute o programa **Algodón/Algodão 90°** sem roupa, com um produto de limpeza para a conservação do interior do aparelho
 - *"Acessórios"*, *Página 31* ou com detergente em pó com branqueador.

18.2 Limpar a gaveta para detergente

Se desejar substituir o detergente líquido ou o amaciador no depósito de dosagem por um outro produto ou a gaveta para detergente estiver suja, limpe a gaveta para detergente.

ATENÇÃO!

A unidade da bomba contém componentes elétricos. Os componentes elétricos podem ser danificados em caso de contacto com a líquidos.

- ▶ Não lave a unidade da bomba na máquina de lavar loiça e não a mergulhe em água.
- ▶ Proteja a ligação elétrica traseira contra humidade, restos de detergente e de amaciador.

1. Desligue o aparelho.
→ "Desligar o aparelho", Página 34
2. Puxar a gaveta para detergente.
3. Pressionar a peça de doseamento para baixo e remover a gaveta para detergente.

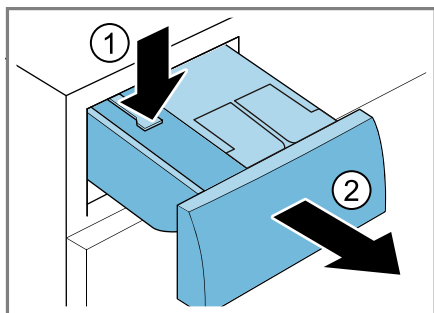

4. Remover a unidade da bomba.

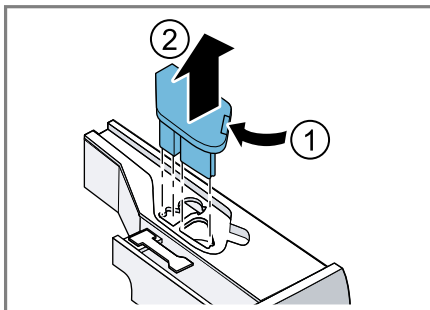

5. Desengatar e remover a tampa da gaveta para detergente.

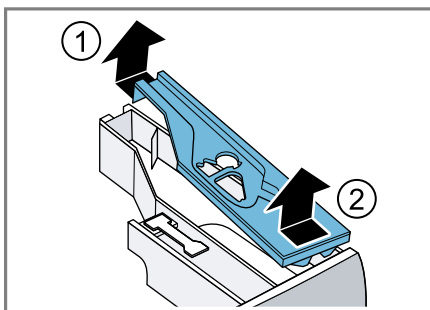

6. Esvaziar a gaveta para detergente.

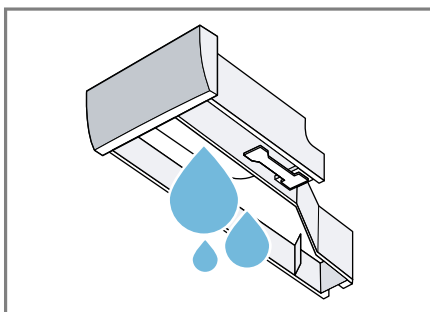

7. Limpar a unidade da bomba com um pano húmido.

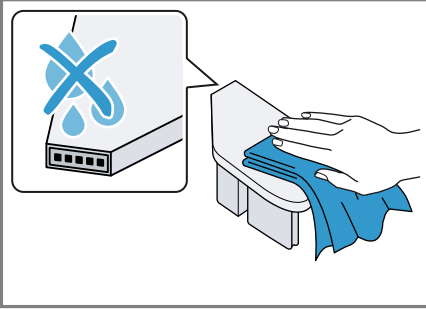

8. Limpar a gaveta para detergente e a tampa com um pano macio e húmido ou o chuveiro de mão.

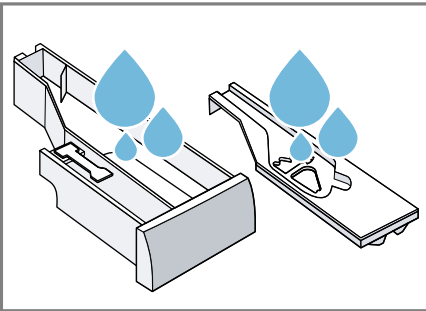

9. Secar bem e colocar a gaveta para detergente, a tampa e a unidade da bomba.

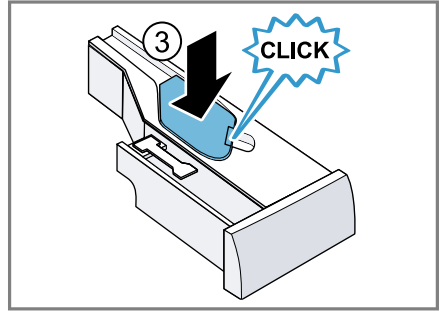
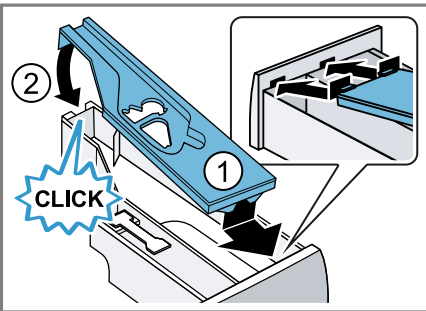

10. Limpar a estrutura da gaveta para detergente no interior do aparelho.

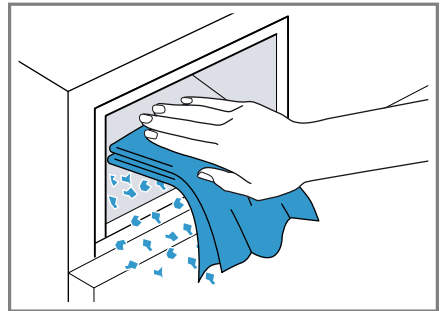

11. Inserir a gaveta para detergente.

18.3 Limpar a bomba de escoamento

Limpe a bomba de escoamento regularmente, no mínimo, uma vez por ano, e também em caso de avarias, p. ex., obstruções ou ruídos de batida.

Esvaziar bomba de escoamento

1. Feche a torneira da água.
2. Desligue o aparelho.
→ "Desligar o aparelho", Página 34
3. Desligue a ficha do aparelho da fonte de alimentação.

4. Abra e retire a tampa de manutenção.

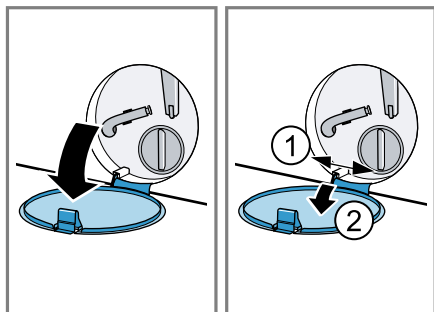

5. Empurre um recipiente suficientemente grande para debaixo da abertura.

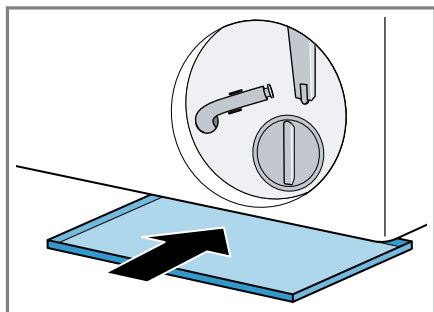

6. Retire a mangueira de esvaziamento do suporte.

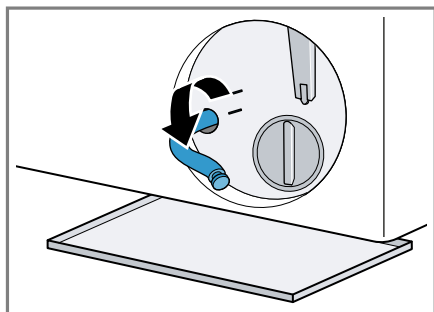

7. **⚠ CUIDADO - Risco de escaldada!** A água de lavagem fica quente durante a lavagem a elevadas temperaturas.

- Não tocar na água de lavagem quente.

Retire a tampa de fecho para deixar a água de lavagem escorrer para o recipiente.

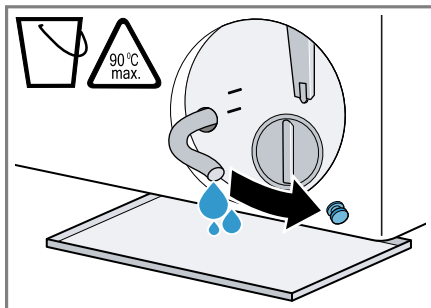

8. Coloque a tampa de fecho.

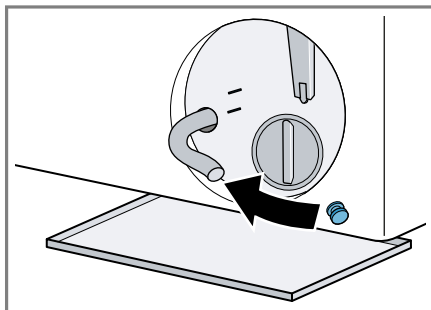

9. Fixe a mangueira de esvaziamento no suporte.

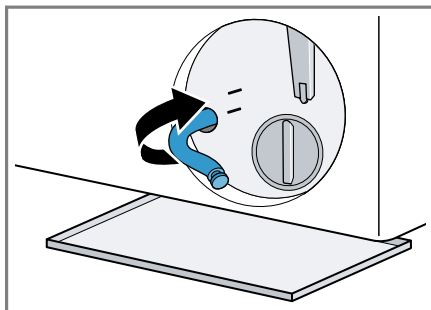

Limpar a bomba de escoamento

Requisito: A bomba de escoamento está vazia. → *Página 41*

1. Como ainda pode existir água residual na bomba de escoamento, desenrosque a tampa da bomba com cuidado.

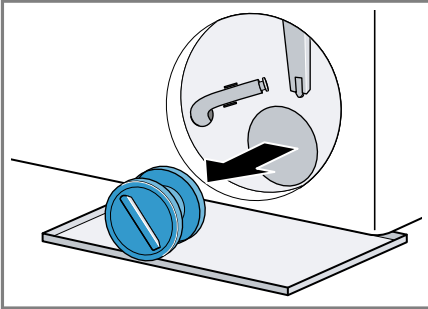

2. Limpe o interior, a rosca da tampa da bomba e a carcaça da bomba.

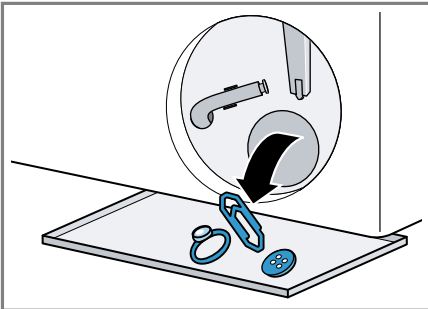

3. Certifique-se de que ambas as rodas de pás se deixam rodar.

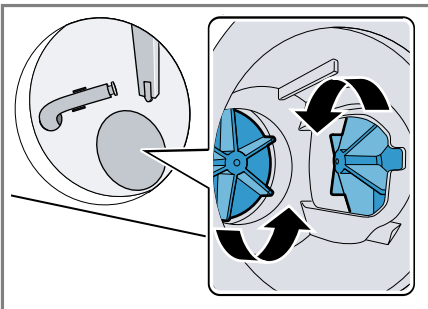

4. Coloque a tampa da bomba.

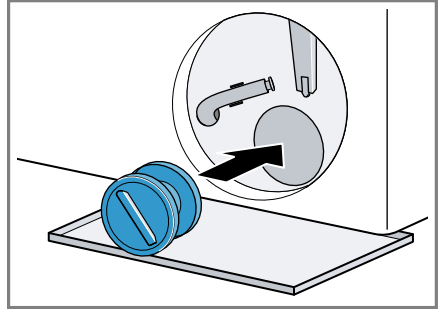

5. Aperte a tampa da bomba até ao batente.

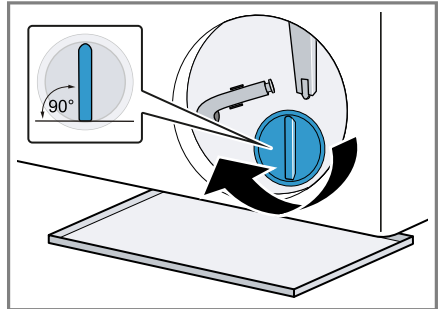

A pega da tampa da bomba tem de ficar em posição vertical.

6. Coloque e feche a tampa de manutenção.

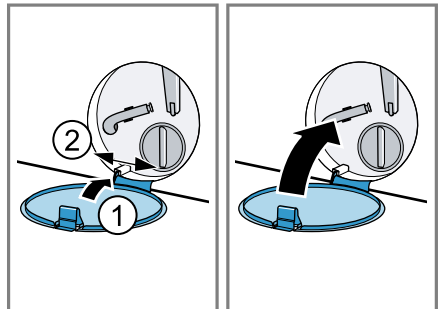

18.4 Limpar a abertura de entrada na borracha do óculo

Verifique regularmente a abertura de entrada na borracha do óculo em relação a entupimentos e limpe a abertura de entrada.

1. Abrir a porta do aparelho.
2. Eliminar os entupimentos da abertura de entrada.

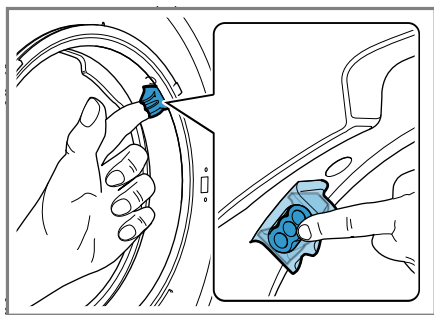

Nota: Não deve utilizar objetos pontiagudos ou afiados.

19 Eliminar falhas

Pequenas anomalias no aparelho podem ser eliminadas pelo próprio utilizador. Antes de contactar a Assistência técnica, consulte as informações sobre a eliminação de anomalias. Isto permite evitar custos desnecessários.

AVISO





Risco de choque elétrico!



Reparações indevidas são perigosas.

- ▶ As reparações no aparelho apenas podem ser realizadas por técnicos qualificados.
- ▶ Para a reparação do aparelho só podem ser utilizadas peças sobresselentes originais.
- ▶ Se o cabo de alimentação deste aparelho sofrer algum dano, deverá ser substituído pelo fabricante ou pela sua Assistência Técnica, ou por um técnico devidamente qualificado para o efeito, para se evitarem situações de perigo.

Avaria	Causa e diagnóstico
O visor está apagado e  pisca.	<p>O modo de poupança de energia está ativo.</p> <ul style="list-style-type: none"> ▶ Prima uma tecla qualquer. ✓ O visor acende novamente.
"E:10 / -00 / -10 / -20"	<p>A bomba do sistema de dosagem inteligente está bloqueada.</p> <ol style="list-style-type: none"> 1. Desligue o aparelho. 2. Limpe a unidade da bomba. → <i>"Limpar a gaveta para detergente", Página 40</i> 3. Ligue o aparelho. 4. Se a indicação aparecer novamente após a limpeza da unidade da bomba, contacte a Assistência técnica. → <i>"Assistência Técnica", Página 60</i> <p>Nota: Até solucionar a avaria pode desativar o sistema de dosagem inteligente e efetuar a dosagem manualmente.</p>
"E:30 / -80"	<p>A bomba de escoamento está obstruída.</p> <ul style="list-style-type: none"> ▶ → <i>"Limpar a bomba de escoamento", Página 41</i> <p>A tampa da bomba não está completamente enroscada.</p> <ul style="list-style-type: none"> ▶ Certifique-se de que a tampa da bomba está enroscada no aparelho até ao limite. A pega da tampa da bomba tem de ficar em posição vertical. → <i>"Limpar a bomba de escoamento", Página 43</i>

Avaria	Causa e diagnóstico
"E:30 / -80"	<p>Tubo de descarga ou mangueira de escoamento da água obstruído(a).</p> <ul style="list-style-type: none"> ▶ Limpe o tubo de descarga e a mangueira de escoamento da água. <hr/> <p>O tubo de descarga ou a mangueira de escoamento da água está dobrado(a) ou entalado(a).</p> <ul style="list-style-type: none"> ▶ Certifique-se de que o tubo de descarga e a mangueira de escoamento da água não estão dobrados nem entalados. <hr/> <p>A mangueira de escoamento da água está ligada a uma altura demasiado elevada.</p> <ul style="list-style-type: none"> ▶ Monte a mangueira de escoamento da água a 1 metro de altura, no máximo. <hr/> <p>Encontra-se instalada uma extensão inadmissível na mangueira de escoamento de água.</p> <ul style="list-style-type: none"> ▶ Remova extensões inadmissíveis na mangueira de escoamento de água. → "Conectar o aparelho", <i>Página 15</i>
	<p>A dose de detergente é demasiado alta.</p> <ul style="list-style-type: none"> ▶ Medida imediata: misture uma colher de sopa de amaciador com 0,5 litros de água e deite a mistura no compartimento de dosagem manual (exceto no caso de microfibras, roupa desportiva e edredons). ▶ Se a dosagem inteligente estiver ativada, reduza a dosagem básica → <i>Página 36</i>. ▶ Ao efetuar uma dosagem manual, no próximo ciclo de lavagem com a mesma carga, reduza a quantidade de detergente.
"H:32"	<p>O sistema de controlo de desequilíbrio interrompeu a centrifugação devido à distribuição desigual da roupa.</p> <ul style="list-style-type: none"> ▶ Volte a distribuir a roupa no tambor. <p>Nota: Se possível, coloque peças de roupa pequenas juntamente com peças de roupa grandes no tambor. As peças de roupa de tamanhos diferentes distribuem-se melhor durante a centrifugação.</p>
"E:30 / -10" e/ou 	<p>A pressão da água é baixa. Não é possível solucionar.</p> <hr/> <p>Os filtros de rede na admissão de água estão entupidos.</p> <ul style="list-style-type: none"> ▶ Limpe os filtros de rede na admissão de água. <hr/> <p>A torneira da água está fechada.</p> <ul style="list-style-type: none"> ▶ Abra a torneira da água.



Avaria	Causa e diagnóstico
"E:30 / -10" e/ou 	<p>A mangueira de admissão de água está dobrada ou entalada.</p> <ul style="list-style-type: none"> ▶ Certifique-se de que a mangueira de admissão de água não está dobrada nem entalada.
	<p>Sistema de medição do nível da água avariado.</p> <p>Nota: Com a mensagem de erro, o aparelho inicia uma operação de escoamento.</p> <ol style="list-style-type: none"> 1. Aguarde aprox. 5 minutos até que a operação de escoamento termine. 2. Para repor a mensagem de erro, desligue o aparelho. 3. Volte a ligar o aparelho. 4. Se a mensagem de erro voltar a aparecer, chame a Assistência Técnica. → <i>"Assistência Técnica", Página 60</i>
	<p>A gaveta do detergente não foi completamente inserida.</p> <ul style="list-style-type: none"> ▶ Insira a gaveta para detergente até que o símbolo se apague. <p>A unidade da bomba não está inserida.</p> <ol style="list-style-type: none"> 1. Insira a unidade da bomba na gaveta do detergente. → <i>"Limpar a gaveta para detergente", Página 40</i> 2. Insira a gaveta para detergente até que o símbolo se apague.
 acende.	<p>A temperatura é demasiado alta.</p> <ul style="list-style-type: none"> ▶ Aguarde até que a temperatura baixe. ▶ → <i>"Cancelar programa de lavagem", Página 33</i> <p>O nível da água é demasiado elevado.</p> <ul style="list-style-type: none"> ▶ Selecione um programa adequado para escoamento. → <i>"Programas", Página 27</i>
 a piscar.	<p>A porta não está fechada.</p> <ul style="list-style-type: none"> ▶ Feche a porta. <p>A roupa está entalada na porta.</p> <ul style="list-style-type: none"> ▶ Remova a roupa entalada.

Avaria	Causa e diagnóstico
"Hot" e tambor gira.	<p>Processo de arrefecimento ativo.</p> <ol style="list-style-type: none"> 1. Não é uma anomalia. 2. Não altere o programa durante o processo de arrefecimento. <p>Nota: O processo de arrefecimento demora até 10 minutos. Pode continuar a utilizar o aparelho.</p>
	<p>É necessário efetuar a limpeza do tambor.</p> <p>▶ → "Limpar o tambor", <i>Página 39</i></p>
"H:95" acende-se alternadamente com End.	<p>A pressão da água é baixa.</p> <p>▶ Ver → "E:30 / -10 e/ou  ", <i>Página 47</i></p>
Todos os outros códigos de falha.	<p>Falha de funcionamento</p> <ol style="list-style-type: none"> 1. Desligue o aparelho e volte a ligá-lo. 2. Se a mensagem voltar a surgir, desligue o aparelho da alimentação elétrica durante pelo menos 30 segundos, retirando a ficha da tomada ou desligando o respetivo disjuntor no quadro elétrico. <p>✓ Se a anomalia tiver sido única, a mensagem apaga-se.</p> <ol style="list-style-type: none"> 3. Se a mensagem surgir novamente, contacte a Assistência técnica. No contacto deve indicar com precisão a mensagem de erro. → "Assistência Técnica", <i>Página 60</i>
O tempo de secagem é demasiado longo.	<p>A temperatura ambiente é superior a 30 °C.</p> <p>▶ Certifique-se de que a temperatura ambiente está abaixo dos 30°C.</p> <hr/> <p>Circulação insuficiente do ar no local de instalação do aparelho.</p> <p>▶ Ventile o local de instalação do aparelho.</p> <hr/> <p>No tambor acumulou-se cotão.</p> <p>▶ Execute o programa Algodón/Algodão 90° sem roupa nem detergente.</p>
Formação de vincos.	<p>A quantidade de carga é demasiado alta.</p> <hr/> <p>A roupa fica demasiado tempo no tambor após a secagem.</p> <ol style="list-style-type: none"> 1. Retire a roupa do tambor imediatamente após a secagem. 2. Estenda as peças de roupa para arrefecerem. <hr/> <p>Regulado um programa inadequado para o tipo de tecido.</p>



Avaria	Causa e diagnóstico
Formação de vincos.	<ul style="list-style-type: none"> ▶ Regule o programa adequado para o tipo de tecido.
	Tecidos sintéticos secados durante demasiado tempo.
O aparelho não funciona.	<p>A ficha do cabo de alimentação não está inserida.</p> <ul style="list-style-type: none"> ▶ Ligue o aparelho à corrente elétrica.
	<p>O fusível na caixa de fusíveis foi acionado.</p> <ul style="list-style-type: none"> ▶ Verifique o fusível na caixa de fusíveis.
	<p>Faltou a alimentação elétrica.</p> <ul style="list-style-type: none"> ▶ Verifique se a iluminação ambiente ou outros aparelhos no mesmo espaço estão a funcionar.
O programa não inicia.	<ul style="list-style-type: none"> ▶ ▷II não foi premido. ▶ Prima ▷II.
	<p>A porta não está fechada.</p> <ul style="list-style-type: none"> ▶ Feche a porta.
	<p>O fecho de segurança para crianças está ativado.</p> <ul style="list-style-type: none"> ▶ Desativar a proteção de crianças. → <i>"Desativar o fecho de segurança para crianças", Página 34</i>
	<p>Progr.diferida está ativado.</p> <ul style="list-style-type: none"> ▶ Verifique se Progr.diferida está ativado. → <i>"Teclas", Página 24</i>
	<p>A roupa está entalada na porta.</p> <ul style="list-style-type: none"> ▶ Remova a roupa entalada.
	<p>A bomba do sistema de dosagem inteligente está bloqueada.</p> <ol style="list-style-type: none"> 1. Desligue o aparelho. 2. Limpe a unidade da bomba. → <i>"Limpar a gaveta para detergente", Página 40</i> 3. Ligue o aparelho. 4. Se a indicação aparecer novamente após a limpeza da unidade da bomba, contacte a Assistência técnica. → <i>"Assistência Técnica", Página 60</i>
	<p>Nota: Até solucionar a avaria pode desativar o sistema de dosagem inteligente e efetuar a dosagem manualmente.</p>
	<p>A gaveta do detergente não foi completamente inserida.</p>



Avaria	Causa e diagnóstico
O programa não inicia.	<ul style="list-style-type: none"> ▶ Insira a gaveta para detergente até que o símbolo se apague.
Não é possível abrir a porta.	<p>A temperatura é demasiado alta.</p> <ul style="list-style-type: none"> ▶ Aguarde até que a temperatura baixe. ▶ Cancelar o programa. → <i>"Cancelar programa de lavagem", Página 33</i> <hr/> <p>O nível da água é demasiado elevado.</p> <ul style="list-style-type: none"> ▶ Selecione um programa adequado para escoamento. → <i>"Programas", Página 27</i> <hr/> <p>Falha de corrente.</p> <ul style="list-style-type: none"> ▶ Abra a porta com o desbloqueio de emergência. → <i>"Desbloqueio de emergência", Página 59</i>
A água de lavagem não é escoada.	<p>Tubo de descarga ou mangueira de escoamento da água obstruído(a).</p> <ul style="list-style-type: none"> ▶ Limpe o tubo de descarga e a mangueira de escoamento da água. <hr/> <p>O tubo de descarga ou a mangueira de escoamento da água está dobrado(a) ou entalado(a).</p> <ul style="list-style-type: none"> ▶ Certifique-se de que o tubo de descarga e a mangueira de escoamento da água não estão dobrados nem entalados. <hr/> <p>A bomba de escoamento está obstruída.</p> <ul style="list-style-type: none"> ▶ → <i>"Limpar a bomba de escoamento", Página 41</i>
	<p>A mangueira de escoamento da água está ligada a uma altura demasiado elevada.</p> <ul style="list-style-type: none"> ▶ Monte a mangueira de escoamento da água a 1 metro de altura, no máximo. <hr/> <p>A dose de detergente é demasiado alta.</p> <ul style="list-style-type: none"> ▶ Medida imediata: misture uma colher de sopa de amaciador com 0,5 litros de água e deite a mistura no compartimento de dosagem manual (exceto no caso de microfibras, roupa desportiva e edredons). ▶ Se a dosagem inteligente estiver ativada, reduza a dosagem básica → <i>Página 36.</i> ▶ Ao efetuar uma dosagem manual, no próximo ciclo de lavagem com a mesma carga, reduza a quantidade de detergente. <hr/> <p>Encontra-se instalada uma extensão inadmissível na mangueira de escoamento de água.</p>

Avaria	Causa e diagnóstico
A água de lavagem não é escoada.	<ul style="list-style-type: none"> ▶ Remova extensões inadmissíveis na mangueira de escoamento de água. → <i>"Conectar o aparelho", Página 15</i>
	<p>A tampa da bomba não está completamente enroscada.</p> <ul style="list-style-type: none"> ▶ Certifique-se de que a tampa da bomba está enroscada no aparelho até ao limite. A pega da tampa da bomba tem de ficar em posição vertical. → <i>"Limpar a bomba de escoamento", Página 43</i>
A água não entra. Não foi adicionado detergente.	<p>▷ II não foi premida.</p> <ul style="list-style-type: none"> ▶ Prima ▷ II .
	<p>Os filtros de rede na admissão de água estão entupidos.</p> <ul style="list-style-type: none"> ▶ Limpe os filtros de rede na admissão de água.
	<p>A torneira da água está fechada.</p> <ul style="list-style-type: none"> ▶ Abra a torneira da água.
	<p>A mangueira de admissão de água está dobrada ou entalada.</p> <ul style="list-style-type: none"> ▶ Certifique-se de que a mangueira de admissão de água não está dobrada nem entalada.
Arranques repetidos na fase inicial de centrifugação.	<p>O sistema de controlo de desequilíbrio está a controlar o desequilíbrio através da distribuição repetida da roupa.</p> <ul style="list-style-type: none"> ▶ Não é uma avaria - nenhuma ação necessária. <p>Nota: Se possível, ao colocar carga, coloque peças de roupa pequenas juntamente com peças de roupa grandes no tambor. As peças de roupa de tamanhos diferentes distribuem-se melhor durante a centrifugação.</p>
A água não é visível dentro do tambor.	<p>A água encontra-se abaixo da área visível.</p> <ul style="list-style-type: none"> ▶ Não é uma avaria - nenhuma ação necessária. ▶ Não encher água adicional no aparelho durante o funcionamento.
Vibrações e movimento do aparelho durante a centrifugação.	<p>O aparelho não está bem alinhado.</p> <ul style="list-style-type: none"> ▶ → <i>"Nivelar o aparelho", Página 16</i> <p>Os pés do aparelho não estão fixos.</p> <ul style="list-style-type: none"> ▶ Fixe os pés do aparelho. → <i>"Nivelar o aparelho", Página 16</i>
	<p>Os dispositivos de segurança de transporte não foram retirados.</p>

Avaria	Causa e diagnóstico
Vibrações e movimento do aparelho durante a centrifugação.	▶ → <i>"Remover os dispositivos de segurança para transporte", Página 14.</i>
O tambor gira, a água não entra.	<p>A deteção de carga está ativa.</p> <p>▶ Não é uma avaria; nenhuma ação necessária.</p> <p>Nota: A deteção de carga pode demorar até 2 minutos.</p>
Forte formação de espuma.	<p>A dose de detergente é demasiado alta.</p> <p>▶ Medida imediata: misture uma colher de sopa de amaciador com 0,5 litros de água e deite a mistura no compartimento de dosagem manual (exceto no caso de microfibras, roupa desportiva e edredons).</p> <p>▶ Se a dosagem inteligente estiver ativada, reduza a dosagem básica → <i>Página 36.</i></p> <p>▶ Ao efetuar uma dosagem manual, no próximo ciclo de lavagem com a mesma carga, reduza a quantidade de detergente.</p>
Não é possível acionar Dosif.	<p>A dosagem inteligente não está prevista para este programa.</p> <p>▶ Não é uma avaria - nenhuma ação necessária. → <i>"Iniciar programa com sistema de dosagem inteligente", Página 35</i></p>
Velocidade de centrifugação elevada não é alcançada.	<p>O progresso do programa não permite a dosagem inteligente. Não é possível solucionar.</p> <hr/> <p>Está regulada uma velocidade de centrifugação baixa.</p> <p>▶ No próximo ciclo de lavagem, regule uma velocidade de centrifugação mais alta.</p> <hr/> <p>Menos  está ativado.</p> <p>▶ Selecione programas adequados para o tipo de tecido.</p> <hr/> <p>O sistema de controlo de desequilíbrio compensa o desequilíbrio através de uma velocidade de centrifugação reduzida.</p> <p>▶ Volte a distribuir a roupa no tambor.</p> <p>Nota: Se possível, coloque peças de roupa pequenas juntamente com peças de roupa grandes no tambor. As peças de roupa de tamanhos diferentes distribuem-se melhor durante a centrifugação.</p> <p>▶ Inicie o programa .</p>

Avaria	Causa e diagnóstico
O programa Centrifugar não inicia.	<p>Tubo de descarga ou mangueira de escoamento da água obstruído(a).</p> <ul style="list-style-type: none"> ▶ Limpe o tubo de descarga e a mangueira de escoamento da água. <hr/> <p>O tubo de descarga ou a mangueira de escoamento da água está dobrado(a) ou entalado(a).</p> <ul style="list-style-type: none"> ▶ Certifique-se de que o tubo de descarga e a mangueira de escoamento da água não estão dobrados nem entalados. <hr/> <p>O sistema de controlo de desequilíbrio interrompeu a centrifugação devido à distribuição desigual da roupa.</p> <ul style="list-style-type: none"> ▶ Volte a distribuir a roupa no tambor. <p>Nota: Se possível, coloque peças de roupa pequenas juntamente com peças de roupa grandes no tambor. As peças de roupa de tamanhos diferentes distribuem-se melhor durante a centrifugação.</p> <ul style="list-style-type: none"> ▶ Inicie o programa .
Sai água pela mangueira de admissão de água.	<p>A mangueira de admissão de água não está corretamente / bem ligada.</p> <ol style="list-style-type: none"> 1. Ligue corretamente a mangueira de admissão de água. → "<i>Ligar a mangueira de admissão de água</i>", <i>Página 15</i> 2. Aperte a união roscada.
Sai água pela mangueira de escoamento da água.	<p>A mangueira de escoamento da água está danificada.</p> <ul style="list-style-type: none"> ▶ Substitua a mangueira de escoamento da água danificada. <hr/> <p>A mangueira de escoamento da água não está corretamente ligada.</p> <ul style="list-style-type: none"> ▶ Ligue corretamente a mangueira de escoamento da água. → "<i>Tipos de ligações de escoamento de água</i>", <i>Página 15</i>
Efeito de limpeza insuficiente.	<p>Quantidade de dosagem básica não adaptada.</p> <ul style="list-style-type: none"> ▶ Se a dosagem inteligente estiver ativada, ajuste a quantidade de dosagem básica → <i>Página 36</i>. <hr/> <p>O detergente ou o produto de tratamento solidificou nos depósitos de dosagem do sistema de dosagem inteligente.</p> <ol style="list-style-type: none"> 1. Verifique se o detergente utilizado é adequado. → "<i>Detergentes e produtos de tratamento adicionais</i>", <i>Página 31</i>

Avaria	Causa e diagnóstico
Efeito de limpeza insuficiente.	<ol style="list-style-type: none"> 2. Esvazie o depósito de dosagem. → "Limpar a gaveta para detergente", Página 40 3. Limpe os depósitos de dosagem. 4. Volte a encher os depósitos de dosagem. → "Encher depósitos de dosagem", Página 36
	<p>Foi colocado detergente incorreto no depósito de dosagem do sistema de dosagem inteligente.</p> <ol style="list-style-type: none"> 1. Verifique se o detergente utilizado é adequado. → "Detergentes e produtos de tratamento adicionais", Página 31 2. Esvazie o depósito de dosagem. → "Limpar a gaveta para detergente", Página 40 3. Limpe os depósitos de dosagem. 4. Volte a encher os depósitos de dosagem. → "Encher depósitos de dosagem", Página 36
O resultado da centrifugação não é satisfatório. A roupa está demasiado molhada/húmida.	<p>Está regulada uma velocidade de centrifugação baixa.</p> <ul style="list-style-type: none"> ▶ No próximo ciclo de lavagem, regule uma velocidade de centrifugação mais alta. ▶ Inicie o programa .
	<p>Menos  está ativado.</p> <ul style="list-style-type: none"> ▶ Selecione programas adequados para o tipo de tecido.
	<p>Tubo de descarga ou mangueira de escoamento da água obstruído(a).</p> <ul style="list-style-type: none"> ▶ Limpe o tubo de descarga e a mangueira de escoamento da água.
	<p>O tubo de descarga ou a mangueira de escoamento da água está dobrado(a) ou entalado(a).</p> <ul style="list-style-type: none"> ▶ Certifique-se de que o tubo de descarga e a mangueira de escoamento da água não estão dobrados nem entalados.
	<p>O sistema de controlo de desequilíbrio interrompeu a centrifugação devido à distribuição desigual da roupa.</p> <ul style="list-style-type: none"> ▶ Volte a distribuir a roupa no tambor. <p>Nota: Se possível, coloque peças de roupa pequenas juntamente com peças de roupa grandes no tambor. As peças de roupa de tamanhos diferentes distribuem-se melhor durante a centrifugação.</p> <ul style="list-style-type: none"> ▶ Inicie o programa .

Avaria	Causa e diagnóstico
O resultado da centrifugação não é satisfatório. A roupa está demasiado molhada/húmida.	<p>O sistema de controlo de desequilíbrio compensa o desequilíbrio através de uma velocidade de centrifugação reduzida.</p> <ul style="list-style-type: none"> ▶ Volte a distribuir a roupa no tambor. <p>Nota: Se possível, coloque peças de roupa pequenas juntamente com peças de roupa grandes no tambor. As peças de roupa de tamanhos diferentes distribuem-se melhor durante a centrifugação.</p> <ul style="list-style-type: none"> ▶ Inicie o programa  .
Resíduos de detergente na roupa húmida.	<p>Os detergentes podem conter substâncias insolúveis na água, que se acumulam na roupa.</p> <ul style="list-style-type: none"> ▶ Inicie o programa  . <p>Foi colocado detergente incorreto no depósito de dosagem do sistema de dosagem inteligente.</p> <ol style="list-style-type: none"> 1. Verifique se o detergente utilizado é adequado. → "Detergentes e produtos de tratamento adicionais", <i>Página 31</i> 2. Esvazie o depósito de dosagem. → "Limpar a gaveta para detergente", <i>Página 40</i> 3. Limpe os depósitos de dosagem. 4. Volte a encher os depósitos de dosagem. → "Encher depósitos de dosagem", <i>Página 36</i>
Resíduos de detergente na roupa seca.	<p>A quantidade de dosagem básica não está corretamente ajustada.</p> <ul style="list-style-type: none"> ▶ Se a dosagem inteligente estiver ativada, reduza a dosagem básica → <i>Página 36</i>. <p>Os detergentes podem conter substâncias insolúveis na água, que se acumulam na roupa.</p> <ul style="list-style-type: none"> ▶ Escove a roupa após a lavagem e a secagem. <p>Foi colocado detergente incorreto no depósito de dosagem do sistema de dosagem inteligente.</p> <ol style="list-style-type: none"> 1. Verifique se o detergente utilizado é adequado. → "Detergentes e produtos de tratamento adicionais", <i>Página 31</i> 2. Esvazie o depósito de dosagem. → "Limpar a gaveta para detergente", <i>Página 40</i> 3. Limpe os depósitos de dosagem. 4. Volte a encher os depósitos de dosagem. → "Encher depósitos de dosagem", <i>Página 36</i> <p>A quantidade de dosagem básica não está corretamente ajustada.</p>

Avaria	Causa e diagnóstico
Resíduos de detergente na roupa seca.	<ul style="list-style-type: none"> ▶ Se a dosagem inteligente estiver ativada, reduza a dosagem básica → <i>Página 36</i>.
O programa de secagem não é iniciado.	<p>A porta não está fechada.</p> <ul style="list-style-type: none"> ▶ Feche a porta. <hr/> <p>Nenhum programa de secagem selecionado.</p> <ul style="list-style-type: none"> ▶ Selecione um programa de secagem adequado. → "<i>Programas</i>", <i>Página 27</i>
A duração do programa altera-se durante o processo de lavagem.	<p>A execução do programa é otimizada eletronicamente. Isso pode levar a uma alteração da duração do programa.</p> <ul style="list-style-type: none"> ▶ Não é uma avaria - nenhuma ação necessária. <hr/> <p>O sistema de controlo de desequilíbrio está a controlar o desequilíbrio através da distribuição repetida da roupa.</p> <ul style="list-style-type: none"> ▶ Não é uma avaria - nenhuma ação necessária. <p>Nota: Se possível, ao colocar carga, coloque peças de roupa pequenas juntamente com peças de roupa grandes no tambor. As peças de roupa de tamanhos diferentes distribuem-se melhor durante a centrifugação.</p> <hr/> <p>O sistema de controlo de espuma ativa um ciclo de enxaguamento, caso a formação de espuma seja demasiado elevada.</p> <ul style="list-style-type: none"> ▶ Não é uma avaria - nenhuma ação necessária.
O tambor estremece após o início do programa.	<p>A causa é um teste interno do motor.</p> <ul style="list-style-type: none"> ▶ Não é uma avaria - nenhuma ação necessária.
Cotão na roupa.	<p>No tambor acumulou-se algodão.</p> <ul style="list-style-type: none"> ▶ Execute o programa Algodón/Algodão 90° sem roupa nem detergente.
A roupa está demasiado húmida.	<p>Regulado um programa inadequado para o tipo de tecido.</p> <hr/> <p>Faltou a alimentação elétrica.</p> <ul style="list-style-type: none"> ▶ Verifique se a iluminação ambiente ou outros aparelhos no mesmo espaço estão a funcionar. <hr/> <p>A quantidade de carga é demasiado alta.</p> <hr/> <p>A roupa quente parece mais húmida do que está no fim do programa.</p> <ol style="list-style-type: none"> 1. Retire a roupa do tambor imediatamente após a secagem. 2. Estenda as peças de roupa para arrefecerem.

Avaria	Causa e diagnóstico
A roupa está demasiado húmida.	Objetivo de secagem não ajustado.
	A quantidade de carga é demasiado baixa.
	Torneira da água fechada durante a fase de secagem. ▶ Certifique-se de que a torneira da água permanece aberta também durante a fase de secagem.
	A temperatura ambiente é superior a 30 °C. ▶ Certifique-se de que a temperatura ambiente está abaixo dos 30°C.
	Circulação insuficiente do ar no local de instalação do aparelho. ▶ Ventile o local de instalação do aparelho.
	A pressão da água é baixa. Não é possível solucionar.
	A roupa não foi suficientemente centrifugada. ▶ Selecione sempre a velocidade de centrifugação mais alta possível para o respetivo programa de lavagem.
	Tecidos grossos e de várias camadas requerem um tempo de secagem mais longo. ▶ Regule um programa de tempo para secar a roupa posteriormente. → "Programas", Página 27
Ruídos altos durante a centrifugação.	O aparelho não está bem alinhado. ▶ → "Nivelar o aparelho", Página 16
	Os pés do aparelho não estão fixos. ▶ Fixe os pés do aparelho. → "Nivelar o aparelho", Página 16
	Os dispositivos de segurança de transporte não foram retirados. ▶ → "Remover os dispositivos de segurança para transporte", Página 14.
Ruídos de trepidação, chocalhar na bomba de escoamento.	Partículas estranhas entraram na bomba de escoamento. ▶ → "Limpar a bomba de escoamento", Página 41
Ruído de aspiração rítmico.	A bomba de escoamento está ativa, a água de lavagem é escoada. ▶ Não é uma avaria - ruído normal de funcionamento.

Avaria	Causa e diagnóstico
Ruído do ventilador durante a fase de lavagem.	Ventilador de processo ativo. ▶ Não é uma avaria - ruído normal de funcionamento.
Ruído prolongado e sibilante antes do início da lavagem ou do amaciamento.	O sistema de dosagem inteligente doseia o detergente ou o produto de tratamento. ▶ Não é uma avaria - ruído normal de funcionamento.
Ruído curto e sibilante depois de ligar o aparelho.	O sistema de dosagem inteligente executa um teste de funcionamento. ▶ Não é uma avaria - ruído normal de funcionamento.
Ruído de centrifugação durante a fase de secagem.	Centrifugação térmica ativa.
Aparelho ruidoso, sibilante.	A água entra sob pressão na gaveta do detergente. ▶ Não é uma avaria - ruído normal de funcionamento.
Ruído de entrada de água durante a fase de secagem.	A fase de secagem requer água. 1. Não é uma anomalia. 2. Certifique-se de que a torneira da água permanece aberta também durante a fase de secagem.
Formaram-se odores no interior do aparelho.	A humidade e os restos de detergente podem favorecer a formação de bactérias. ▶ → " <i>Limpar o tambor</i> ", <i>Página 39</i> ▶ Quando não estiver a utilizar o aparelho, deixe a porta e a gaveta para detergente abertas, para que restos de água possam secar.

19.1 Desbloqueio de emergência

Desbloquear a porta

Requisito: A bomba de escoamento está vazia. → *Página 41*

- ATENÇÃO!** A água derramada pode causar danos materiais.
- ▶ Não abra a porta se for visível a presença de água no vidro.
Puxe o desbloqueio de emergência para baixo com uma ferramenta e solte.

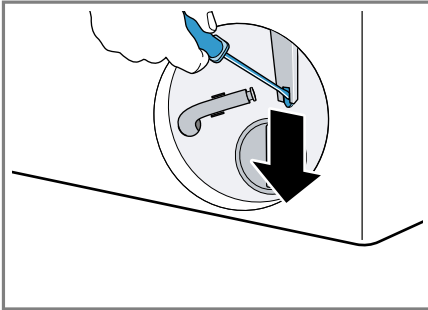

- ✓ O fecho da porta está destrancado.
2. Coloque e engate a tampa de manutenção.
3. Feche a tampa de manutenção.

20 Transportar, armazenar e eliminar

20.1 Desmontar o aparelho

1. Feche a torneira da água.
2. Esvaziar a mangueira de admissão de água.
3. Desligue o aparelho.
→ *"Desligar o aparelho", Página 34*
4. Desligar a ficha do aparelho da tomada.

5. Drenar a água de lavagem.
→ *"Limpar a bomba de escoamento", Página 41*
6. Desmontar as mangueiras.
7. Esvaziar o depósito de dosagem.

20.2 Colocar os dispositivos de segurança para transporte

Para evitar danos durante o transporte, fixe o aparelho primeiro com dispositivos de segurança para transporte.

1. Remova as 4 capas de cobertura com uma chave de parafusos.

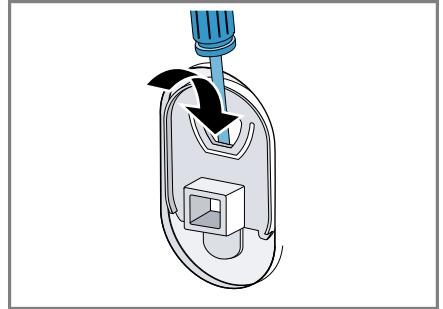

2. Coloque as 4 capas de cobertura.
2. Colocar os 4 dispositivos de segurança para transporte.
→ *"Remover os dispositivos de segurança para transporte", Página 14*

20.3 Colocar o aparelho novamente em funcionamento

- ▶ Para mais informações, ver
→ *"Instalação e ligação", Página 13 e*
→ *"Iniciar ciclo de lavagem em vazio", Página 20.*

20.4 Eliminar o aparelho usado

Através duma eliminação compatível com o meio ambiente, podem ser reutilizadas matérias-primas valiosas.

AVISO

Risco de danos para a saúde!

As crianças podem fechar-se dentro do aparelho, correndo perigo de vida.

- ▶ Não instalar o aparelho por trás de uma porta que bloqueie ou impeça a abertura da porta do aparelho.
- ▶ Em caso de aparelhos fora de uso, retirar a ficha elétrica do cabo elétrico e, em seguida, separar o cabo elétrico e destruir a fechadura da porta do aparelho, de modo a que a porta deixe de fechar.

1. Desligar a ficha de rede do cabo elétrico.
2. Cortar o cabo elétrico.
3. Elimine o aparelho de forma ecológica.

Para obter mais informações sobre os procedimentos atuais de eliminação, contacte o seu Agente Especializado ou os Serviços Municipais da sua zona.



Este aparelho está marcado em conformidade com a Directiva 2012/19/UE relativa aos resíduos de equipamentos eléctricos e electrónicos (waste electrical and electronic equipment - WEEE).

A directiva estabelece o quadro para a criação de um sistema de recolha e valorização dos equipamentos usados

válido em todos os Estados Membros da União Europeia.

21 Assistência Técnica

Pode adquirir peças de substituição originais relevantes para o funcionamento em conformidade com o regulamento relativo aos requisitos de conceção ecológica junto da nossa Assistência Técnica para um tempo de duração de, pelo menos, 10 anos a partir da colocação do seu aparelho no mercado dentro do Espaço Económico Europeu.

Nota: A Assistência Técnica é gratuita no âmbito das condições de garantia do fabricante.

Pode obter informações detalhadas sobre o período e as condições de garantia no seu país junto da nossa Assistência Técnica, do comerciante ou na nossa página web.

Se contactar a Assistência Técnica, deve ter à mão o número de produto (E-Nr.) e o número de fabrico (FD) do seu aparelho.

Os dados de contacto da Assistência Técnica encontram-se no registo de pontos de Assistência Técnica em anexo ou na nossa página web.

21.1 Número do produto (E-Nr.) e número de fabrico (FD)

Encontra o número de produto (E-Nr.) e o número de fabrico (FD) na placa de características do aparelho. Consoante o modelo, a placa de características encontra-se:

- do lado interior da porta.
- do lado interior da tampa de manutenção.
- na parte traseira do aparelho.

Aponte os dados para ter sempre à mão os dados do seu aparelho e o número de telefone da Assistência Técnica.

22 Valores de consumo

As informações seguintes correspondem ao regulamento de design ecológico da UE. Os valores indicados para outros programas diferentes de **Eco 40-60** são apenas valores de referência e foram determinados com base nas normas em vigor EN60456 e EN62512. A função de dosagem automática foi desativada para este efeito.

Nota sobre o ensaio comparativo: Desative a função de dosagem automática, exceto se essa função fizer parte do teste.

Programa	Carga (kg)	Tempo de duração do programa (h:min) ¹	Consumo de energia (kWh/ciclo) ¹	Consumo de água (l/ciclo) ¹	Temperatura máxima (°C) 5 min ¹	Velocidade de centrifugação (rpm) ¹	Humidade residual (%) ¹
Eco 40-60 ²	10,5	3:59	1,110	78,0	41	1400	53,00
Eco 40-60 ²	5,3	2:59	0,440	52,0	28	1400	53,00
Eco 40-60 ²	2,5	2:25	0,200	37,0	22	1400	53,00
Eco 40-60 + Opc. secar + ☒ ²	6,0	8:40	3,820	100,0	23	-	-0,1
Eco 40-60 + Opc. secar + ☒ ²	3,0	5:00	1,920	55,0	21	-	-0,1
Algodón/Algodão 20 °C	10,0	4:05	0,550	90,0	25	1400	50,00
Algodón/Algodão 40 °C	10,0	4:05	1,300	90,0	40	1400	50,00
Algodón/Algodão 60 °C	10,0	4:05	2,200	90,0	60	1400	50,00
Algodón/Algodão 40 °C + Prelav. ☒	10,0	4:25	1,500	105,0	40	1400	50,00
Sintéticos 40 °C	4,0	2:35	0,900	68,0	43	1400	30,00
Mix 40 °C	4,0	1:10	0,750	50,0	41	1400	45,00

¹ Os valores efetivos podem divergir dos valores introduzidos em função da influência da pressão da água, da dureza e da temperatura de entrada, da temperatura ambiente, do tipo, quantidade e sujidade da roupa, do detergente utilizado, das variações da alimentação elétrica e das funções adicionais.

² Programa de teste de acordo com o Regulamento UE de design ecológico e o Regulamento UE de rótulo energético com água fria (15°C).

Programa	Carga (kg)	Tempo de duração do programa (h:min) ¹	Consumo de energia (kWh/ciclo) ¹	Consumo de água (l/ciclo) ¹	Temperatura máxima (°C) 5 min ¹	Velocidade de centrifugação (rpm) ¹	Humidade residual (%) ¹
 Lana/Lã 30 °C	2,0	0:41	0,180	45,0	22	800	30,00

¹ Os valores efetivos podem divergir dos valores introduzidos em função da influência da pressão da água, da dureza e da temperatura de entrada, da temperatura ambiente, do tipo, quantidade e sujidade da roupa, do detergente utilizado, das variações da alimentação elétrica e das funções adicionais.

² Programa de teste de acordo com o Regulamento UE de design ecológico e o Regulamento UE de rótulo energético com água fria (15°C).

23 Dados técnicos

Altura do aparelho	84,8 cm
Largura do aparelho	59,8 cm
Profundidade do aparelho	59,0 cm
Profundidade do aparelho com a porta fechada	63,5 cm
Profundidade do aparelho com a porta aberta	107,2 cm
Peso	79,4 kg
Volume máximo de carga	10,5 kg
Tensão eléctrica	220-240 V, 50 Hz
 Fixação de instalação mínima	10 A
Potência nominal	1900-2300 W

Consumo de potência	<ul style="list-style-type: none"> ■ Estado desligado: 0,50 W ■ Estado ligado: 0,50 W
Pressão da água	<ul style="list-style-type: none"> ■ No mínimo: 100 kPa (1 bar) ■ No máximo: 1000 kPa (10 bar)
Comprimento da mangueira de admissão de água	150 cm
Comprimento da mangueira de escoamento da água	150 cm
Comprimento do cabo de alimentação	210 cm

Este produto dispõe de fontes de luz da classe de eficiência energética F. As fontes de luz estão disponíveis como peça de reposição e só podem ser substituídas por pessoal especializado.

pt Dados técnicos

Pode encontrar mais informações sobre o seu modelo na Internet em <https://eprel.ec.europa.eu/>¹. Este endereço de Internet encaminha para a base de dados oficial de produtos da UE, a EPREL. Siga as instruções para procura do modelo. A identificação do modelo pode ser determinada com base nos caracteres antes do traço no número de produto (E-Nr.) na placa de características. Em alternativa, a identificação do modelo também é indicada na primeira linha da etiqueta energética da UE.

¹ Aplicável apenas para países do Espaço Económico Europeu

Balay, más contigo que nunca



Registra tus electrodomésticos en www.balay.es/balay-contigo y disfruta de un sinfín de beneficios como estos:

-  **Ofertas, descuentos y promociones** en exclusiva.
-  **Trucos** para sacar partido a tu electrodoméstico.
-  **Consulta y descarga de manuales** de instrucciones.



Todo lo que necesites para tu electrodoméstico, a un clic. Entra en www.balay.es/tienda y encuentra:

-  **Repuestos y accesorios originales.**
-  **Productos de limpieza y mantenimiento testados por Balay.**
-  **Un outlet con increíbles descuentos de hasta el 40%.**



Estamos a tu lado siempre que nos necesites:

-  **Servicio Tranquilidad Balay:** Podrás disfrutar de 3 años adicionales al terminar los 2 años de garantía de tu electrodoméstico.
-  **Atención telefónica las 24 horas, los 7 días de la semana:** **976 305 712** y posibilidad de solicitar online la visita de un técnico en balay.es
-  **Mejor precio garantizado.**
-  **Dos años de garantía en reparaciones.**

N.I.F.: A-28893550

BSH Hausgeräte GmbH
Carl-Wery-Straße 34
81739 München, GERMANY
www.balay.es

Síguenos en:



9001801580 (030720)
pt