

# SIEMENS

## Práčka

WM14LQH1EU

sk Návod na používanie a pokyny na inštaláciu



Register your product on My Siemens and discover exclusive services and offers.

[siemens-home.bsh-group.com/welcome](https://siemens-home.bsh-group.com/welcome)

The future moving in.

Siemens Home Appliances

**Ďalšie informácie nájdete v Digitálnej používateľskej príručke.**



## Obsah

|  |           |   |           |
|--|-----------|---|-----------|
| <b>1 Bezpečnosť.....</b>                               | <b>4</b>  | <b>6 Pred prvým použitím.....</b>                     | <b>19</b> |
| 1.1 Všeobecné upozornenia .....                        | 4         | 6.1 Spustenie prania naprázdno ....                   | 19        |
| 1.2 Používanie v súlade s určením.....                 | 4         | <b>7 Displej.....</b>                                 | <b>20</b> |
| 1.3 Obmedzenie skupiny používateľov .....              | 4         | <b>8 Tlačidlá .....</b>                               | <b>23</b> |
| 1.4 Bezpečná inštalácia .....                          | 5         | <b>9 Programy .....</b>                               | <b>26</b> |
| 1.5 Bezpečné používanie .....                          | 7         | <b>10 Príslušenstvo .....</b>                         | <b>30</b> |
| 1.6 Bezpečné čistenie a údržba.....                    | 9         | <b>11 Bielizeň .....</b>                              | <b>30</b> |
| <b>2 Zabránenie vecným škodám .....</b>                | <b>10</b> | 11.1 Príprava bielizne .....                          | 30        |
| <b>3 Ochrana životného prostredia a šetrenie .....</b> | <b>11</b> | <b>12 Pracie a ošetrovacie triedky .....</b>          | <b>31</b> |
| 3.1 Likvidácia obalu.....                              | 11        | <b>13 Základná obsluha.....</b>                       | <b>31</b> |
| 3.2 Šetrenie energie a zdrojov .....                   | 11        | 13.1 Zapnite spotrebič .....                          | 31        |
| 3.3 Energeticky úsporný režim.....                     | 11        | 13.2 Nastavenie programu.....                         | 31        |
| <b>4 Umiestnenie a pripojenie.....</b>                 | <b>12</b> | 13.3 Prispôsobenie nastavení programu.....            | 31        |
| 4.1 Vybalenie spotrebiča.....                          | 12        | 13.4 Uloženie nastavení programu .....                | 31        |
| 4.2 Obsah dodávky .....                                | 12        | 13.5 Vložte bielizeň .....                            | 32        |
| 4.3 Požiadavky na miesto inštalácie .....              | 12        | 13.6 Plnenie pracích a ošetrovacích prostriedkov..... | 32        |
| 4.4 Odstránenie prepravných poistiek .....             | 13        | 13.7 Spustenie programu.....                          | 32        |
| 4.5 Pripojenie spotrebiča .....                        | 14        | 13.8 Doplnenie bielizne .....                         | 32        |
| 4.6 Vyrovnanie spotrebiča.....                         | 15        | 13.9 Zrušenie programu.....                           | 32        |
| 4.7 Elektrické pripojenie spotrebiča.....              | 15        | 13.10 Vybratie bielizne .....                         | 32        |
| <b>5 Oboznámenie sa .....</b>                          | <b>17</b> | 13.11 Vypnutie spotrebiča.....                        | 33        |
| 5.1 Spotrebič .....                                    | 17        | <b>14 Detská poistka.....</b>                         | <b>33</b> |
| 5.2 Zásuvka na prací prostriedkov.....                 | 17        | 14.1 Aktivovanie detskej poistky ....                 | 33        |
| 5.3 Ovládací panel .....                               | 18        | 14.2 Deaktivovanie detskej poistky.....               | 33        |
| 5.4 Logika ovládania .....                             | 18        |   |           |

|   |           |   |           |
|---|-----------|---|-----------|
| <b>15 Inteligentný dávkovací systém .....</b>                     | <b>33</b> | 20.3 Opätovné uvedenie spotrebiča do prevádzky.....       | 56        |
| 15.1 Spustenie programu s inteligentným dávkovacím systémom ..... | 33        | 20.4 Likvidácia starého spotrebiča.....                   | 56        |
| 15.2 Naplnenie dávkovacieho zásobníka .....                       | 34        | <b>21 Zákaznícky servis .....</b>                         | <b>57</b> |
| 15.3 Obsah dávkovacieho zásobníka .....                           | 35        | 21.1 Označenie produktu (E-Nr.) a výrobné číslo (FD)..... | 57        |
| 15.4 Základná dávka.....  | 35        | 21.2 Záruka AQUA STOP.....                                | 57        |
| <b>16 Home Connect .....</b>                                      | <b>35</b> | <b>22 Hodnoty spotreby .....</b>                          | <b>59</b> |
| 16.1 Nastavenie aplikácie Home Connect .....                      | 36        | <b>23 Technické údaje .....</b>                           | <b>59</b> |
| 16.2 Nastavenie Home Connect ....                                 | 36        | <b>24 Vyhlásenie o zhode.....</b>                         | <b>60</b> |
| 16.3 Aktivovanie Wi-Fi na spotrebiči.....                         | 36        |   |           |
| 16.4 Deaktivovanie Wi-Fi na spotrebiči.....                       | 36        |   |           |
| 16.5 Zrušenie nastavení siete spotrebiča.....                     | 37        |   |           |
| 16.6 Štart na diaľku .....  | 37        |   |           |
| 16.7 Ochrana osobných údajov ....                                 | 37        |   |           |
| <b>17 Základné nastavenia .....</b>                               | <b>38</b> |   |           |
| 17.1 Prehľad základných nastavení .....                           | 38        |   |           |
| 17.2 Zmena základných nastavení.....                              | 39        |   |           |
| <b>18 Čistenie a údržba .....</b>                                 | <b>39</b> |   |           |
| 18.1 Čistenie bubna .....   | 39        |   |           |
| 18.2 Čistenie zásuvky na pracie prostriedky.....                  | 39        |   |           |
| 18.3 Čistenie vypúšťacieho čerpadla.....                          | 41        |   |           |
| <b>19 Odstránenie porúch .....</b>                                | <b>44</b> |   |           |
| 19.1 Núdzové odblokovanie.....                                    | 56        |   |           |
| <b>20 Preprava, skladovanie a likvidácia.....</b>                 | <b>56</b> |   |           |
| 20.1 Demontáž spotrebiča .....                                    | 56        |   |           |
| 20.2 Vloženie prepravných poistiek .....                          | 56        |   |           |



# 1 Bezpečnosť

Dodržiavajte nasledujúce bezpečnostné upozornenia.

## 1.1 Všeobecné upozornenia



- Starostlivo si prečítajte tento návod.
- Návod, ako aj ďalšie informácie o produkte uschovajte pre neskoršie použitie alebo ďalšieho majiteľa.
- Nepripájajte spotrebič, ak došlo k poškodeniu počas prepravy.

## 1.2 Používanie v súlade s určením

Tento spotrebič používajte len:

- na pranie textílií, ktoré sa dajú prať v práčke a vlny, ktoré sa môžu prať ručne podľa etikety so symbolmi ošetrovania.
- s vodou z vodovodu a bežnými pracími a ošetrovacími prostriedkami na použitie v práčke.
- v súkromných domácnostiach a v uzavretých priestoroch domáceho prostredia.
- maximálne do výšky 4000 m nad morom.

## 1.3 Obmedzenie skupiny používateľov

Tento spotrebič môžu používať deti staršie ako 8 rokov a osoby so zníženými fyzickými, sensorickými alebo mentálnymi schopnosťami alebo osoby s nedostatočnými skúsenosťami a/alebo vedomosťami iba vtedy, ak sú pod dozorom alebo ak boli poučené o bezpečnom používaní spotrebiča a nebezpečenstiev, ktoré z neho vyplývajú.

Deti sa so spotrebičom nesmú hrať.

Čistenie ani používateľskú údržbu nesmú vykonávať deti bez dozoru.

Deti do 3 rokov a domáce zvieratá držte mimo dosahu spotrebiča.

## 1.4 Bezpečná inštalácia

### **⚠ VAROVANIE – Riziko zásahu elektrickým prúdom!**

Neodborná inštalácia je nebezpečná.

- ▶ Spotrebič pripojte a prevádzkujte len podľa údajov na výrobnom štítku.
- ▶ Spotrebič sa smie pripojiť len k sieti so striedavým prúdom cez uzemnenú zásuvku nainštalovanú podľa predpisov.
- ▶ V elektroinštalácii domácnosti musí byť podľa predpisov nainštalovaný systém ochranného vodiča. Inštalácia musí mať dostatočne veľký prierez vodiča.
- ▶ Pri použití prúdového chrániča použite len typ s označením .
- ▶ Nikdy spotrebič nenapájajte cez externý spínací mechanizmus, napr. spínacie hodiny alebo diaľkové ovládanie.
- ▶ Keď je spotrebič zabudovaný, sieťová zástrčka sieťového prívodného vedenia musí byť voľne prístupná alebo ak voľný prístup nie je možný, musí sa v pevne uloženej elektrickej inštalácii namontovať rozdeľovacie zariadenie so všetkými pólmi podľa ustanovení o inštalácii.
- ▶ Pri inštalácii spotrebiča sa uistite, že napájací kábel nie je zasunutý alebo poškodený.

Poškodená izolácia sieťového prívodného vedenia je nebezpečná.

- ▶ Sieťové prívodné vedenie sa nikdy nesmie dostať do kontaktu s horúcimi časťami spotrebiča alebo tepelnými zdrojmi.
- ▶ Sieťové prívodné vedenie sa nikdy nesmie dostať do kontaktu s ostrými špicami alebo hranami.
- ▶ Nikdy neohýbajte, nestláčajte ani nevymieňajte sieťové prívodné vedenie.

### **⚠ VAROVANIE – Riziko požiaru!**

Použitie predlžovacieho napájacieho kábla a nepovolených adaptérov je nebezpečné.

- ▶ Nepoužívajte predlžovacie káble ani viacnásobné zásuvky.
- ▶ Používajte iba adaptéry a sieťové káble schválené výrobcom.
- ▶ Ak je sieťový kábel príliš krátky a nie je dostupný žiadny dlhší sieťový kábel, kontaktujte elektropredajňu a prispôbte domovú inštaláciu.

### **⚠ VAROVANIE – Riziko poranenia!**

Vysoká hmotnosť spotrebiča môže spôsobiť zranenie pri zdvíhaní.

- ▶ Spotrebič nedvíhajte sami.

Keď sa spotrebič nevhodne nainštaluje do veže pozostávajúcej z kombinácie práčky a sušičky, môže spadnúť.

- ▶ Sušičku postavte na práčku výlučne pomocou spájacej súpravy od výrobcu sušičky . Iná metóda inštalácie nie je povolená.
- ▶ Spotrebič neinštalujte do veže pozostávajúcej z kombinácie práčky a sušičky, keď výrobca sušičky neponúka vhodnú spájaciu súpravu.
- ▶ Do veže pozostávajúcej z kombinácie práčky a sušičky nespájajte spotrebiče rozdielnej hĺbky a šírky.
- ▶ Vežu pozostávajúcu z kombinácie práčky a sušičky neinštalujte na podstavec, spotrebiče by sa mohli prevrátiť.

### **⚠ VAROVANIE – Riziko udusenía!**

Deti si môžu obalový materiál pretiahnuť cez hlavu alebo sa doň zabaliť a zadusiť.

- ▶ Obalový materiál uchovávajte mimo detí.
- ▶ Nenechajte deti hrať sa s obalovým materiálom.

### **⚠ UPOZORNENIE – Riziko poranenia!**

Spotrebič môže počas prevádzky vibrovať alebo sa pohybovať.

- ▶ Spotrebič postavte na čistú, rovnú a pevnú plochu.
- ▶ Vyrovnajte spotrebič pomocou nožičiek a vodováhy.

Ak sú hadice a sieťové prírodné vedenia položené nevhodne, vzniká riziko zakopnutia.

- ▶ Hadice a sieťové prírodné vedenia položte tak, aby nehrozilo nebezpečenstvo zakopnutia.

Keď sa pri presúvaní spotrebič drží za vyčnievajúce časti, napr. dvierka spotrebiča, tieto časti sa môžu zlomiť.

- ▶ Spotrebič pri presúvaní nikdy nedržte za vyčnievajúce časti.

### **⚠ UPOZORNENIE – Riziko porezania!**

Dotýkanie sa ostrých hrán spotrebiča môže viesť k rezným poraneniam.

- ▶ Nikdy sa nedotýkajte spotrebiča na ostrých hranách.

- ▶ Pri inštalácii a preprave spotrebiča používajte ochranné rukavice.

## 1.5 Bezpečné používanie

### **⚠ VAROVANIE – Riziko zásahu elektrickým prúdom!**

Poškodený spotrebič alebo poškodené sieťové prírodné vedenie je nebezpečné.

- ▶ Nikdy nepoužívajte poškodený spotrebič.
- ▶ Nikdy neťahajte za sieťové prírodné vedenie, keď ho chcete odpojiť od elektrickej siete. Vždy odpojte sieťovú zástrčku sieťového prírodného vedenia.
- ▶ Keď je spotrebič alebo sieťové prírodné vedenie poškodené, okamžite vyťahnite zástrčku sieťového prírodného vedenia alebo vypnite poistku v poistkovej skrini a zatvorte prívod vody.
- ▶ Zavolajte zákaznícky servis. → *Strana 57*

Vniknutá vlhkosť môže spôsobiť úraz elektrickým prúdom.

- ▶ Spotrebič používajte iba v uzavretých priestoroch.
- ▶ Nikdy nevystavujte spotrebič vysokým teplotám alebo vlhkosti.
- ▶ Na čistenie spotrebiča nepoužívajte parný čistič, vysokotlakový čistič, hadice ani sprchy.

### **⚠ VAROVANIE – Riziko poškodenia zdravia!**

Deti sa môžu zavrieť dovnútra spotrebiča a dostať sa do ohrozenia života.

- ▶ Spotrebič nestavajte za dvere, ktoré blokujú alebo obmedzujú otvorenie dvierok spotrebiča.
- ▶ V prípade spotrebičov, ktoré už doslúžili, odpojte sieťovú zástrčku sieťového prírodného vedenia, potom odpojte sieťové prírodné vedenie a zničte zámok dvierok spotrebiča tak, aby sa už dvierka nedali zatvoriť.

### **⚠ VAROVANIE – Riziko udusenía!**

Deti môžu vdýchnuť alebo prehltnúť malé časti a zadusiť sa.

- ▶ Drobné časti uchovávajte mimo dosahu detí.
- ▶ Nenechajte deti hrať sa drobnými dielmi.

### **⚠ VAROVANIE – Riziko otravy!**

Pracie a ošetrovacie prostriedky môžu pri požití spôsobiť otravu.

- ▶ V prípade náhodného požitia vyhľadajte lekársku pomoc.
- ▶ Pracie a ošetrovacie prostriedky uchovávajte mimo dosah detí.

### **⚠ VAROVANIE – Riziko výbuchu!**

Keď bola bielizeň predtým čistená prostriedkami s obsahom roz-púšťadiel, môže to viesť k výbuchu v spotrebiči.

- ▶ Čistenú bielizeň pred praním dôkladne vypláčajte vo vode.

### **⚠ UPOZORNENIE – Riziko poranenia!**

Pri vystupovaní alebo lezení na spotrebič sa môže krycia doska zlomiť.

- ▶ Nikdy nevystupujte alebo nelezte na spotrebič.

Pri sadaní alebo narazení na otvorené dvierka sa môže spotrebič prevrátiť.

- ▶ Nesadajte si na dvierka spotrebiča alebo sa o ne neopierajte.

- ▶ Na dvierka spotrebiča neodkladajte žiadne predmety.

Siahanie do otáčajúceho sa bubna môže spôsobiť poranenia rúk.

- ▶ Pres siahnutím do bubna počkajte, kým sa bubon úplne zastaví.

### **⚠ UPOZORNENIE – Riziko obarenia!**

Prací roztok sa pri praní pri vysokej teplote rozhorúči.

- ▶ Nedotýkajte sa horúceho pracieho roztoku.

### **⚠ UPOZORNENIE – Riziko chemických popálenín!**

Pri otvorení zásuvky na prací prostriedok môže zo spotrebiča vy-streknúť prací a ošetrovací prostriedok. Kontakt s očami alebo po-kožkou môže spôsobiť podráždenie.

- ▶ Pri kontakte s pracím alebo ošetrovacím prostriedkom dôkladne vypláchnite oči a opláchnite pokožku čistou vodou.

- ▶ V prípade náhodného požitia vyhľadajte lekársku pomoc.

- ▶ Pracie a ošetrovacie prostriedky uchovávajte mimo dosah detí.



## 1.6 Bezpečné čistenie a údržba

### **⚠ VAROVANIE – Riziko zásahu elektrickým prúdom!**

Neodborné opravy sú nebezpečné.

- ▶ Spotrebič môže opravovať iba príslušne vyškolený personál.
- ▶ Pri oprave spotrebiča sa smú používať len originálne náhradné súčiastky.
- ▶ Keď sa poškodí sieťový prípojný kábel tohto spotrebiča, musí ho vymeniť výrobca alebo jeho zákaznícky servis alebo podobne kvalifikovaná osoba, aby sa zabránilo ohrozeniam.

Vniknutá vlhkosť môže spôsobiť úraz elektrickým prúdom.

- ▶ Na čistenie spotrebiča nepoužívajte parný čistič, vysokotlakový čistič, hadice ani sprchy.

### **⚠ VAROVANIE – Riziko poranenia!**

Používanie neoriginálnych náhradných súčiastok a príslušenstva je nebezpečné.

- ▶ Používajte len originálne náhradné súčiastky a príslušenstvo výrobcu.

### **⚠ VAROVANIE – Riziko otravy!**

Pri používaní čistiacich prostriedkov s obsahom rozpúšťadiel môžu vznikať jedovaté výpary.

- ▶ Nepoužívajte žiadne čistiace prostriedky obsahujúce rozpúšťadlá.

## 2 Zabránenie vecným škodám

### POZOR!

Nesprávne dávkovanie aviváže, pracích, ošetrovacích a čistiacich prostriedkov môže nepriaznivo ovplyvniť funkcie spotrebiča.

- ▶ Dodržiavajte odporúčané dávkovanie výrobcu.

Prekročenie maximálnej náplne nepriaznivo ovplyvňuje funkcie spotrebiča.

- ▶ Dodržiavajte maximálne množstvo náplne pre každý program a neprekračujte ho.

→ "Programy", Strana 26

Spotrebič je zaistený na prepravu prepravnými poistkami. Neodstránené prepravné poistky môžu spôsobiť vecné škody a poškodiť spotrebič.

- ▶ Pred uvedením do prevádzky kompletne odstráňte všetky prepravné poistky a odložte si ich.
- ▶ Pred každou prepravou všetky prepravné poistky kompletne namontujte, aby ste zabránili prepravným škodám.

Neodborné pripojenie prívodnej hadice vody môže viesť k vecným škodám.

- ▶ Skrutkové spoje na prívide vody utiahnite rukou.
- ▶ Prívodnú hadicu vody podľa možnosti pripojte na vodovodný kohútik priamo bez ďalších spájacích prvkov, ako je adaptér, predĺženie, ventily alebo podobne.
- ▶ Dbajte na to, aby kryt ventilu prívodnej hadice vody bol namontovaný tak, aby sa nedotýkal okolia a aby naň nepôsobila vonkajšia sila.
- ▶ Dbajte na to, aby bol vnútorný priemer vodovodného kohútika minimálne 17 mm.

- ▶ Dbajte na to, aby bola dĺžka závitů na prípoji k vodovodnému kohútiku minimálne 10 mm. Príliš nízky alebo príliš vysoký tlak vody môže ovplyvniť funkcie spotrebiča.

- ▶ Uistite sa, že tlak vody vo vodovodnom systéme je minimálne 100 kPa (1 bar) a maximálne 1 000 kPa (10 bar).
- ▶ Keď tlak vody prekročí maximálnu uvedenú hodnotu, medzi prípojku pitnej vody a hadicovú súpravu spotrebiča sa musí nainštalovať redukčný ventil.
- ▶ Spotrebič nepripájajte na zmiešavacu batériu beztlakového ohrievajú horúcej vody.

Modifikované alebo poškodené hadice na vodu môžu spôsobiť vecné škody alebo poškodiť spotrebič.

- ▶ Nikdy neohýbajte, nestláčajte, neupravujte alebo nerežte hadice na vodu.
- ▶ Používajte iba dodané hadice na vodu alebo originálne náhradné hadice.
- ▶ Nikdy znovu nepoužívajte použité hadice na vodu.

Používanie spotrebiča so znečistenou alebo príliš horúcou vodou môže spôsobiť vecné škody a poškodenie spotrebiča.

- ▶ Spotrebič prevádzkujte výlučne so studenou vodou z vodovodu. Nevhodné čistiace prostriedky môžu poškodiť povrch spotrebiča.
- ▶ Nepoužívajte agresívne alebo abrazívne čistiace prostriedky.
- ▶ Nepoužívajte čistiace prostriedky s vysokým obsahom alkoholu.
- ▶ Nepoužívajte tvrdé drôtenky alebo čistiace špongie.
- ▶ Spotrebič čistíte len vodou a mäkkou, vlhkou utierkou.

- ▶ Pri kontakte so spotrebičom okamžite odstráňte všetky zvyšky pracieho prostriedku, zvyšky aerosólu alebo iné zvyšky.

## 3 Ochrana životného prostredia a šetrenie

### 3.1 Likvidácia obalu

Obalové materiály nezaťažujú životné prostredie a sú recyklovateľné.

- ▶ Jednotlivé komponenty zlikvidujte oddelene podľa druhu.

### 3.2 Šetrenie energie a zdrojov

Pri dodržiavaní nasledujúcich pokynov spotrebuje váš spotrebič menej elektrickej energie a vody.

Využívajte programy s nízkymi teplotami a dlhými časmi prania, ako aj maximálne množstvo náplne.

- ✓ Spotreba energie a vody je najefektívnejšia.

Používajte úsporné nastavenia programov.

- ✓ Keď prispôsobíte nastavenia pre program, na displeji sa zobrazí predpokladaná spotreba.

Prací prostriedok dávkujte podľa stupňa znečistenia bielizne.

- ✓ Pre mierne až normálne znečistenie stačí menšie množstvo pracieho prostriedku. Dodržiavajte dávkovanie odporúčané výrobcom pracieho prostriedku.

Znížte teplotu pri praní mierne a normálne znečistenej bielizne.

- ✓ Pri praní na nízkej teplote spotrebič spotrebuje menej energie. Pre mierne až normálne znečistenie stačia aj nižšie teploty, ako sú uvedené na etikete so symbolmi ošetrovania.

Keď chcete bielizeň následne sušiť v sušičke bielizne, nastavte maximálne otáčky odstreďovania.

- ✓ Suchšia bielizeň skracuje trvanie programu pri sušení a znižuje spotrebu energie. S vyššími otáčkami odstreďovania klesne zvyšková vlhkosť v bielizni a stúpne hlučnosť odstreďovania.

Bielizeň perte bez predprania.

- ✓ Pranie s predpraním predlžuje trvanie programu a zvyšuje spotrebu energie a vody.

Spotrebič má množstevnú automatiku.

- ✓ Podľa druhu bielizne a množstva náplne množstevná automatika optimálne prispôsobí spotrebu vody a čas trvania programu.

Spotrebič má senzor hladiny vody.

- ✓ Senzor hladiny vody kontroluje počas plákania stupeň zakalenia vody a podľa toho prispôsobí trvanie a počet plákaní.

### 3.3 Energeticky úsporný režim

Keď spotrebič dlhší čas neobsluhujete, automaticky sa prepne do energeticky úsporného režimu.

Energeticky úsporný režim sa ukončí, keď budete spotrebič znova obsluhovať.

## 4 Umiestnenie a pripojenie

### 4.1 Vybalenie spotrebiča

#### POZOR!

Predmety zabudnuté v bubne, ktoré nie sú určené na prevádzku v spotrebiči, môžu viesť k materiál- nym škodám a spôsobiť poškodenie spotrebiča.

- ▶ Pred prevádzkou tieto predmety a dodané príslušenstvo vyberte z bubna.

1. Obalový materiál a ochranný obal kompletne odstráňte zo spotrebiča.  
→ *"Likvidácia obalu", Strana 11*
2. Skontrolujte spotrebič, či nemá viditeľné poškodenia.
3. Otvorte dvierka.
4. Vyberte príslušenstvo z bubna.
5. Zatvorte dvierka.

### 4.2 Obsah dodávky

Po vybalení skontrolujte všetky diely na eventuálne poškodenia vzniknuté pri preprave a úplnosť pri dodaní.

#### POZOR!

Prevádzka s neúplným alebo chybným príslušenstvom môže nepriazni- vo ovplyvniť funkciu spotrebiča alebo viesť k vecným škodám a poškodiť spotrebič.

- ▶ Spotrebič neprevádzkujte s neúpl- ným alebo chybným príslušen- stvom.
- ▶ Pred prevádzkou spotrebiča vy- meňte potrebné príslušenstvo.  
→ *"Príslušenstvo", Strana 30*

**Poznámka:** Bezchybnosť fungovania spotrebiča bola skontrolovaná v závode. V spotrebiči preto môžu byť zvyšky vodných škvŕn. Škvŕny zmiznú po prvom praní.

Súčasti dodávky:

- Práčka
- Sprievodná dokumentácia
- Prepravné poistky  
→ *"Odstránenie prepravných pois- tiek", Strana 13*
- Krytky

### 4.3 Požiadavky na miesto in- štalácie



#### VAROVANIE

##### Riziko zásahu elektrickým prúdom!

Spotrebič obsahuje súčasti, ktoré sú pod napätím. Dotyk súčastí, ktoré sú pod napätím, je nebezpečný.

- ▶ Spotrebič neprevádzkujte bez krycej dosky.



#### VAROVANIE

##### Riziko poranenia!

Pri prevádzke na podstavci sa môže spotrebič prevrátiť.

- ▶ Pred uvedením spotrebiča do pre- vádzky bezpodmienečne upevnite nožičky spotrebiča príchýtkami  
→ *Strana 30* výrobcu.

#### POZOR!

Zmrznutá zvyšková voda v spotrebiči môže spôsobiť jeho poškodenie.

- ▶ Neinštalujte a neprevádzkujte spotrebič v oblastiach ohrozených mrazom alebo vonku.

Keď sa spotrebič nakloní o viac než 40°, môže vyteciť zvyšková voda a spôsobiť vecné škody.

- ▶ Spotrebič nakláňajte opatrne.
- ▶ Spotrebič prepravujte nastojato.

## Miesto inštalácie Požiadavky

Podstavec

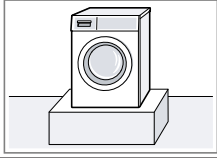

Spotrebič upevnite príchytkami → *Strana 30.*

Drevená podlaha na trámoch

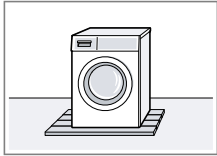

Spotrebič nainštalujte na drevenú dosku (hrúbka min. 30 mm) odolnú proti vode, ktorá je pevne zoskrutkovaná k podlahe.

Kuchynská linka

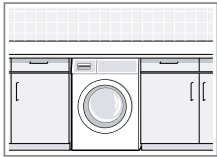

Spotrebič nainštalujte iba pod kompaktnú pracovnú dosku, ktorá je pevne spojená so susednými skrinkami. Potrebná šírka výklenku: 60 cm.

Pri stene

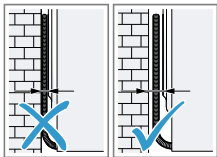

Medzi stenu a spotrebič nezaviknite hadice ani prívodné vedenie.

## 4.4 Odstránenie prepravných poistiek

Spotrebič je zaistený na prepravu prepravnými poistkami na zadnej strane spotrebiča.

**Poznámka:** Odložte skrutky prepravných poistiek a objímky pre prípad neskoršej prepravy.

→ "Vloženie prepravných poistiek", *Strana 56*

1. Vytiahnite hadice z držiakov.

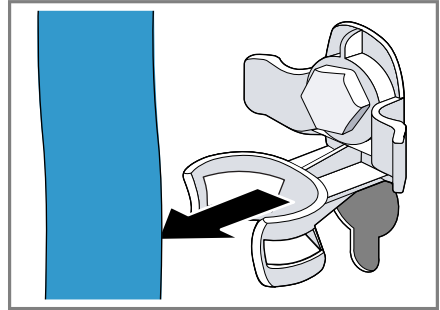

2. Povoľte všetky 4 prepravné poistky skrutkovým kľúčom SW 13 ① a odstráňte ich ②.

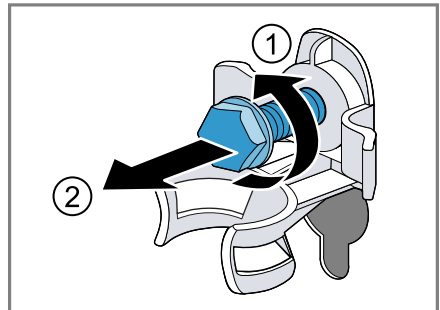

3. Sieťové prívodné vedenie vyberte z držiaka.

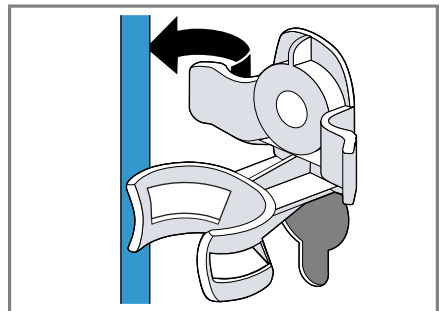

4. Odstráňte 4 objímky.



5. Nasadíte 4 krytky.

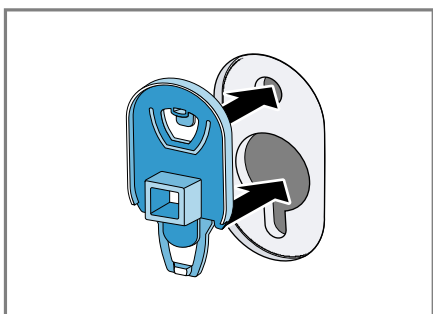

6. Posuňte 4 krytky nadol.

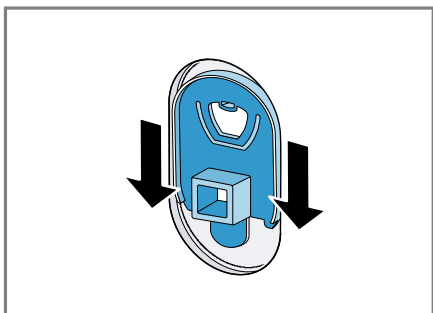

**Poznámka:** Ak chcete umiestniť prepravné poistky na spotrebič kvôli jeho preprave, vykonajte uvedené kroky v opačnom poradí.

## 4.5 Pripojenie spotrebiča

### Pripojenie prívodnej hadice vody

**⚠ VAROVANIE**  
**Riziko zásahu elektrickým prúdom!**  
Spotrebič obsahuje súčasti, ktoré sú pod napätím. Dotyk súčastí, ktoré sú pod napätím, je nebezpečný.

- Elektrický ventil Aquastop neponárajte do vody.

1. Pripojte prívodnú hadicu vody na prívod vody (26,4 mm = 3/4").

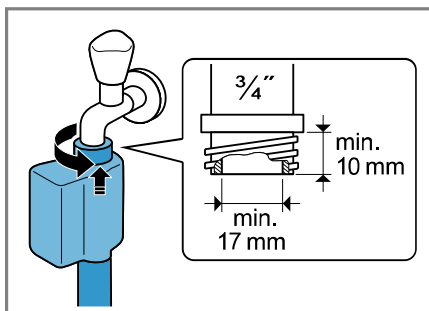

2. Otvorte opatrne vodovodný kohútik a skontrolujte tesnosť pripojovacích miest.

### Spôsoby pripojenia odtoku vody

Tieto informácie vám pomôžu pripojiť spotrebič na odtok vody.

#### **POZOR!**

Pri odčerpávaní je odtoková hadica vody pod tlakom a môže sa uvoľniť z nainštalovaného miesta pripojenia.

- Odtokovú hadicu vody zistite proti neúmyselnému uvoľneniu.

**Poznámka:** Dodržiavajte výšky odčerpávania. Maximálna výška odčerpávania je 100 cm.

Sifón

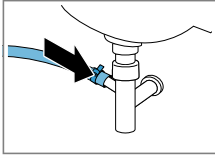

Miesto pripojenia zaistíte hadicovou objímkou (24 – 40 mm).

Umývadlo

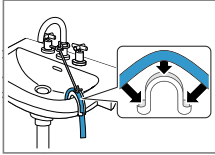

Odtokovú hadicu zašixujete a zistíte oblúkom → *Strana 30.*

Plastová rúra s gumovým hrdlom alebo odtokový kanál

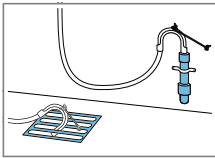

Odtokovú hadicu zašixujete a zistíte oblúkom → *Strana 30.*

## 4.6 Vyrovnávanie spotrebiča

Aby sa znížila hlučnosť a vibrácie a pohybovanie spotrebiča, spotrebič správne vyrovnajte.

1. Skrutkovým kľúčom veľkosti 17 po-voľte v smere chodu hodinových ručičiek poistné matice.

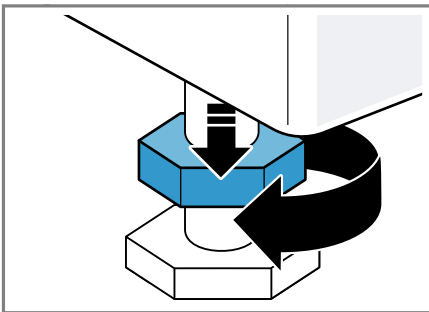

2. Spotrebič vyrovnajte otáčaním nožičiek. Skontrolujte vodováhou, či je spotrebič vyrovnaný.

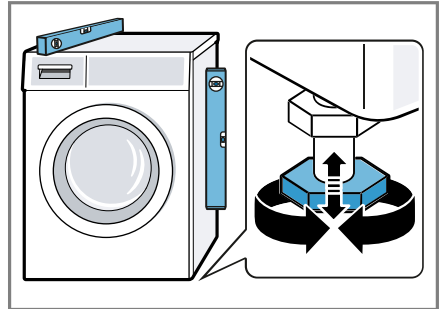

Všetky nožičky spotrebiča musia stáť pevne na podlahe.

3. Poistné matice pevne priťahnite skrutkovým kľúčom veľkosti 17 proti skrini spotrebiča.

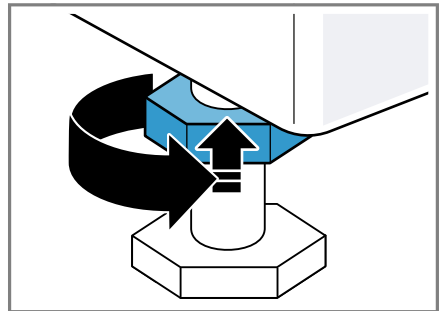

Pridržiavajte pritom nožičku spotrebiča a neprestavte jej výšku.

## 4.7 Elektrické pripojenie spotrebiča

**Poznámka:** Vaša domáca elektrická inštalácia pre tento spotrebič musí spĺňať zákonné predpisy a bezpečnostné predpisy a mala by obsahovať prúdový chránič.

1. Zapojte konektor napájacieho kábla spotrebiča do elektrickej zásuvky v blízkosti spotrebiča.

**sk** Umiestnenie a pripojenie

Informácie o pripojení spotrebiča  
nájdete v technických údajoch  
→ *Strana 59*.

2. Skontrolujte, či je sieťová zástrčka pevne zasunutá.



## 5 Oboznámenie sa

### 5.1 Spotrebič

Tu nájdete prehľad komponentov vášho spotrebiča.

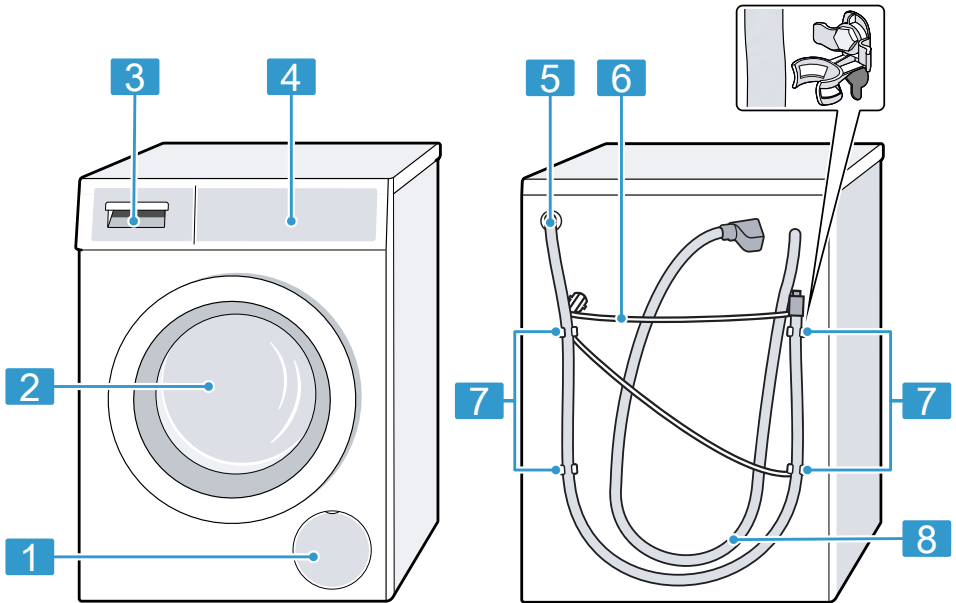

V závislosti od typu spotrebiča sa môžu detaily na obrázku líšiť, napr. farba a tvar.

**1** Servisná klapka vypúšťacieho čerpadla → *Strana 41*

**2** Dvierka

**3** Zásuvka na prací prostriedok → *Strana 17*

**4** Ovládací panel → *Strana 18*

**5** Odtoková hadica vody → *Strana 14*

**6** Sieťové prívodné vedenie → *Strana 15*

**7** Prepravné poistky → *Strana 13*

**8** Prívodná hadica vody → *Strana 14*

### 5.2 Zásuvka na prací prostriedok

**Poznámka:** Dodržiavajte informácie výrobcu o použití a dávkovaní pracích prostriedkov a ošetrovacích

**sk** Oboznámenie sa

prostriedkov a informácie v opisoch programov.

→ "Programy", *Strana 26*

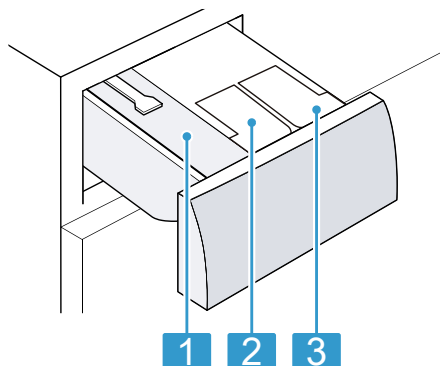

- |   |  |
|---|--|
| 1 | Komora pre manuálne dávkovanie                                   |
| 2 | ☼/☼: Dávkovací zásobník na aviváž alebo tekutý prací prostriedok |
| 3 | ☼: Dávkovací zásobník na tekutý prací prostriedok                |

### 5.3 Ovládací panel

Pomocou ovládacieho poľa môžete nastaviť všetky funkcie vášho spotrebiča a získať informácie o prevádzkovom stave.

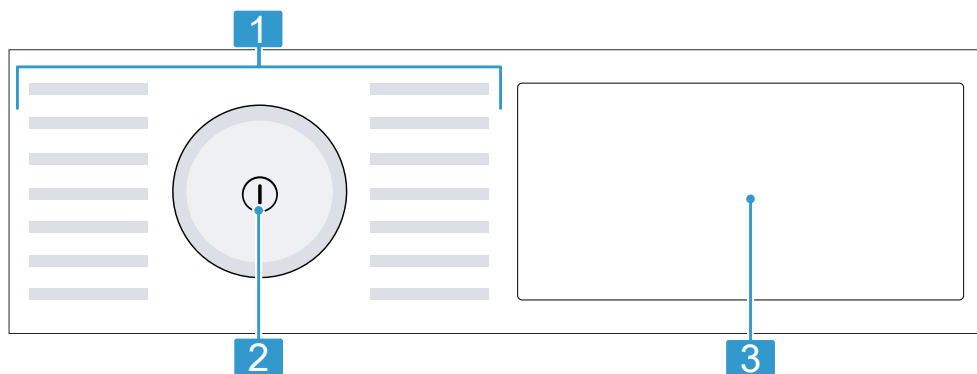

- |   |  |
|---|--|
| 1 | Programy → <i>Strana 26</i>                              |
| 2 | Volič programov<br>→ <i>Strana 31</i>                    |
| 3 | Tlačidlá → <i>Strana 23</i> a displej → <i>Strana 20</i> |

### 5.4 Logika ovládania

Niektoré oblasti displeja reagujú na dotyk. Nastavenia aktivujete tým, že ľahko zatlačíte na tlačidlá. Aktivované nastavenia sú na displeji zvýraznené jasno. Aktivované nastavenia môžete

zmeniť alebo deaktivovať tak, že na displeji znova stlačíte príslušné tlačidlo.

### POZOR!

Pôsobením sily sa môže displej poškodiť.

- ▶ Nevývíjajte silný tlak na displej.
- ▶ Netlačte na displej špicatými alebo ostrými predmetmi.

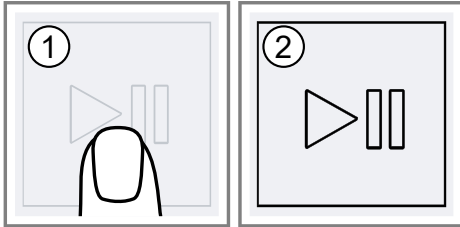

## 6 Pred prvým použitím

Pripravte spotrebič na používanie.

### 6.1 Spustenie prania naprázdno

Pred opustením závodu bol váš spotrebič dôkladne preskúšaný. Aby sa prípadná zvyšková voda odstránila, vykonajte prvé pranie bez bielizne.

1. Stlačte ①.  
Proces zapnutia trvá niekoľko sekúnd.
2. Nastavte program ↻ **Drum Clean**.
3. Zatvorte dvierka.
4. Vytiahnite zásuvku na prací prostriedok.

5. Nasypte univerzálny prací prášok do komory pre manuálne dávkovanie.

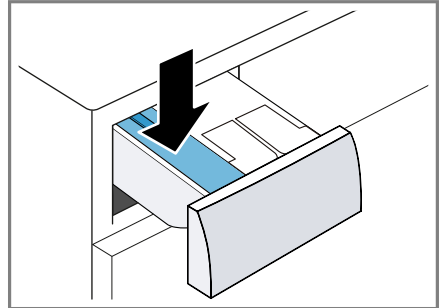

Peneniu zabránite tým, že použijete iba polovicu odporúčaného množstva pracieho prostriedku na mierne znečistenie. Nepoužívajte prací prostriedok na vlnu alebo prací prostriedok na jemnú bielizeň.

6. Zasuňte zásuvku na prací prostriedok.
7. Na spustenie programu stlačte ▷|||.
  - ✓ Na displeji sa zobrazí zostávajúci čas trvania programu.
  - ✓ Po skončení programu sa na displeji zobrazí: End.
8. Prvé pranie spustíte stlačením ①, aby sa spotrebič vypol.  
→ "Základná obsluha", Strana 31





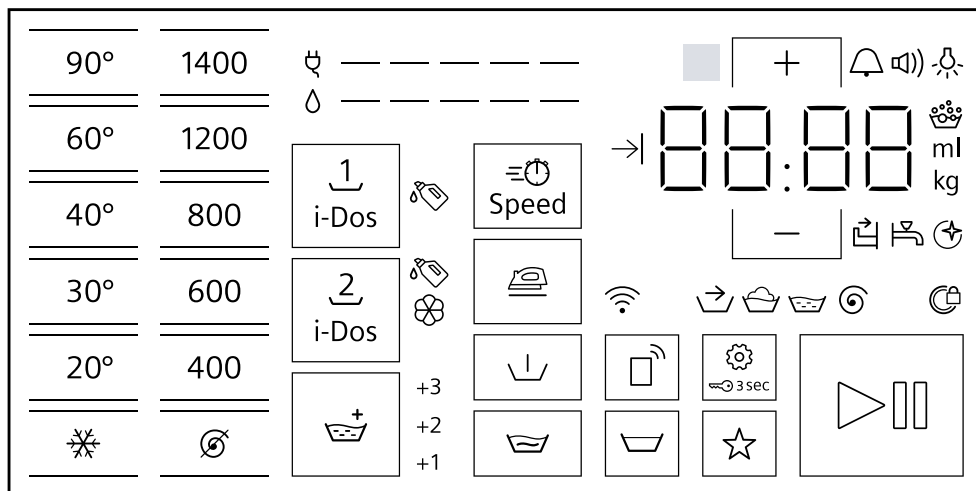









## 7 Displej

Na displeji uvidíte aktuálne hodnoty nastavenia, možnosti výberu alebo texty upozornení.







Príklad zobrazenia na displeji

| Ukazovateľ           | Názov   | Viac informácií  |
|----------------------|---|--|
| 0:40 <sup>1</sup>    | Čas trvania programu/zostávajúci čas programu | Predpokladaný čas trvania programu alebo zostávajúci čas programu v hodinách a minútach. |
| → 10 <sup>1</sup>    | Čas ukončenia programu                        | → "Tlačidlá", Strana 23  |
| 10,0 <sup>1</sup>    | Odporúčaná náplň                              | Maximálne množstvo náplne pre nastavený program v kg.                                    |
| →                    | Predbežné ošetrovanie                         | Stav programu  |
| 🧺                    | Pranie  | Stav programu  |
| 🧺                    | Vyplachovanie                                 | Stav programu  |
| 🌀                    | Odstreďovanie                                 | Stav programu  |
| End                  | Koniec programu                               | Stav programu  |
| +1                   | Prídavné plákanie                             | Prídavné plákačie cykly sú aktivované.   |
| +2                   |   | → "Tlačidlá", Strana 24  |
| +3                   |   |  |
| <sup>1</sup> Príklad |   |  |









| Ukazovateľ  | Názov  | Viac informácií   |
|---|--|---|
|    | Spotreba energie   | Spotreba energie pre nastavený program.<br><ul style="list-style-type: none"> <li>■ —: nízka spotreba energie</li> <li>■ ————: vysoká spotreba energie</li> </ul>   |
|    | Spotreba vody  | Spotreba vody pre nastavený program.<br><ul style="list-style-type: none"> <li>■ —: nízka spotreba vody</li> <li>■ ————: vysoká spotreba vody</li> </ul>  |
|    | Akustický signál ukončenia                                   | Základné nastavenie   |
|    | Signál tlačidiel   | Základné nastavenie   |
|    | Jas displeja   | Základné nastavenie   |
|    | Upozornenie na potrebu čistenia bubna                        | bliká: bubon je znečistený. Použite program  Drum Clean na čistenie a údržbu bubna a nádrže na prací roztok.<br>→ "Čistenie bubna", Strana 39  |
|    | Wi-Fi  | <ul style="list-style-type: none"> <li>■ svieti: Spotrebič spojený s domácou sieťou.</li> <li>■ bliká: Spotrebič sa pokúša spojiť s domácou sieťou.</li> </ul> → "Home Connect ", Strana 35   |
|    | Dávkovací zásobník na tekutý prací prostriedok               | <ul style="list-style-type: none"> <li>■ svieti: Inteligentný dávkovací systém pre tekutý prací prostriedok je aktivovaný.</li> <li>■ bliká: Minimálna hladina naplnenia dávkovacieho zásobníka nie je dosiahnutá.</li> </ul> → "Inteligentný dávkovací systém", Strana 33<br> (tekutý prací prostriedok)  |
|   | Dávkovací zásobník na tekutý prací prostriedok alebo aviváž. | <ul style="list-style-type: none"> <li>■ svieti: Inteligentný dávkovací systém pre tekutý prací prostriedok alebo aviváž je aktivovaný.</li> <li>■ bliká: Minimálna hladina naplnenia dávkovacieho zásobníka nie je dosiahnutá.</li> </ul> → "Inteligentný dávkovací systém", Strana 33<br> (tekutý prací prostriedok)<br> (aviváž) |
| 50 ml <sup>1</sup>  | Základná dávka   | Základná dávka pre prací prostriedok alebo aviváž.<br>→ "Základná dávka", Strana 35   |

<sup>1</sup> Príklad

| Ukazovateľ   | Názov                        | Viac informácií   |
|--|------------------------------|---|
| :  | Systém kontroly napätia      | bliká: Automatický systém kontroly napätia zistí neprípustné prekročenie medze napätia smerom nadol. Program sa preruší.<br><b>Poznámka:</b> Program bude pokračovať, keď bude znova prípustné napätie.           |
| .  | Systém kontroly napätia      | bliká: Program sa z dôvodu neprípustného prekročenia medze napätia smerom prerušil. Napätie je znova prípustné a program pokračuje.<br><b>Poznámka:</b> Čas trvania programu sa predĺži.                          |
|  | Systém detekcie peny         | Spotrebič rozpoznal príliš veľa peny.   |
|  | Dvierka                      | <ul style="list-style-type: none"> <li>▪ svieti: Dvierka sú zablokované a nedajú sa otvoriť.</li> <li>▪ bliká: Dvierka nie sú zatvorené.</li> <li>▪ vypnuté: Dvierka sú odblokované a môžu sa otvoriť.</li> </ul> |
|  | Vodovodný kohútik            | <ul style="list-style-type: none"> <li>▪ Žiaden tlak vody.</li> <li>▪ Tlak vody je príliš nízky.</li> </ul>   |
|  | Zásuvka na prací prostriedok | Zásuvka na prací prostriedok nie je úplne zasunutá.   |
| E:35 / -10 <sup>1</sup>  | Chyba                        | Kód chyby, indikácia chyby, signál.   |
| <sup>1</sup> Príklad   |                              |   |

## 8 Tlačidlá

Výber nastavení programu závisí od nastaveného programu.

| Tlačidlo  | Výber  | Viac informácií   |
|---|--|---|
| ▷    (štart / pauza)  | <ul style="list-style-type: none"> <li>■ Spustiť</li> <li>■ Zrušiť</li> <li>■ Pozastaviť</li> </ul>  | Spustenie, zrušenie alebo pozastavenie programu.  |
| ≡⊙ Speed  | <ul style="list-style-type: none"> <li>■ Aktivovať</li> <li>■ Deaktivovať</li> </ul>   | Aktivovanie alebo deaktivovanie skráteneho času trvania programu.<br><b>Poznámka:</b> Spotreba energie sa zvýši. Výsledok prania sa tým nezhorší.   |
| ⌵ i-Dos   | <ul style="list-style-type: none"> <li>■ Aktivovanie</li> <li>■ Deaktivovanie</li> <li>■ Základná dávka</li> </ul>   | Keď krátko stlačíte tlačidlo, aktivujete alebo deaktivujete inteligentný dávkovací systém pre tekutý prací prostriedok  .<br>Keď stlačíte tlačidlo na cca 3 sekundy, môžete nastaviť základnú dávku.<br>→ "Inteligentný dávkovací systém", Strana 33   |
| ⌶ i-Dos   | <ul style="list-style-type: none"> <li>■ Aktivovanie</li> <li>■ Deaktivovanie</li> <li>■ Obsah dávkovacieho zásobníka</li> <li>■ Základná dávka</li> </ul> | Keď krátko stlačíte tlačidlo, aktivujete alebo deaktivujete inteligentný dávkovací systém pre aviváž  alebo tekutý prací prostriedok  .<br>Keď stlačíte tlačidlo na cca 3 sekundy, môžete určiť objem dávkovacieho zásobníka alebo nastaviť základnú dávku.<br>→ "Inteligentný dávkovací systém", Strana 33 |
| - / +<br>(hotové za)  | až 24 hodín  | Stanovte čas ukončenia programu. Čas trvania programu je už obsiahnutý v nastavenom počte hodín. Po spustení programu sa zobrazí čas trvania programu.  |
|  - 90°<br>(štart/pauza) |  - 90   | Upravte teplotu.<br>Nastavená teplota v °C.   |
|  - 1400<br>(otáčky)     |  - 1400   | Prispôsobenie otáčok pri odstreďovaní alebo deaktivovanie odstreďovania. Nastavený počet otáčok odstreďovania v ot/min.<br>Výberom  sa odčerpá voda a deaktivuje sa odstreďovanie. Bielizeň zostane ležať mokrá v bubne.   |







| Tlačidlo                    | Výber  | Viac informácií   |
|-----------------------------|--|---|
| ① (sieťový vypínač)         | <ul style="list-style-type: none"> <li>■ Zapnutie</li> <li>■ Vypnutie</li> </ul>   | Zapnutie alebo vypnutie spotrebiča.   |
| ⏏ (vzdialený štart)         | <ul style="list-style-type: none"> <li>■ Aktivovať</li> <li>■ Deaktivovať</li> <li>■ Home Connect</li> <li>■ Otvorenie menu</li> </ul> | → "Štart na diaľku", Strana 37  |
| 🔒 3 sec (detský zámok 3 s)  | <ul style="list-style-type: none"> <li>■ Aktivovať</li> <li>■ Deaktivovať</li> </ul>   | → "Detská poistka", Strana 33   |
| ⚙️ (nastavenie)             | Viacnásobný výber  | → "Základné nastavenia", Strana 38  |
| ⏴ (predpierka)              | <ul style="list-style-type: none"> <li>■ Aktivovanie</li> <li>■ Deaktivovanie</li> </ul>   | <p>Aktivovanie alebo deaktivovanie predprania, napr. na pranie silno znečistenej bielizne.</p> <p><b>Poznámka:</b> Keď je aktivovaný inteligentný dávkovací systém, prací prostriedok sa automaticky dávkuje pre predpranie a hlavné pranie. Keď je deaktivovaný inteligentný dávkovací systém, prací prostriedok sa dá pre predpranie priamo do bubna.</p> |
| 👑 <sup>+</sup> (odčerpanie) | <ul style="list-style-type: none"> <li>■ +1</li> <li>■ +2</li> <li>■ +3</li> </ul>   | <p>Aktivovanie alebo deaktivovanie až troch prídavných plákaní.</p> <p>Odporúča sa pri mimoriadne citlivej pokožke alebo v oblastiach s veľmi mäkkou vodou.</p>   |
| ⏸ (stop plákania)           | <ul style="list-style-type: none"> <li>■ Aktivovanie</li> <li>■ Deaktivovanie</li> </ul>   | <p>Aktivovanie alebo deaktivovanie odstreďovania a odčerpania na konci prania.</p> <p>Po poslednom plákaní zostane bielizeň ležať vo vode.</p>  |
| 👉 (namáčanie)               | <ul style="list-style-type: none"> <li>■ Aktivovať</li> <li>■ Deaktivovať</li> </ul>   | <p>Aktivovanie alebo deaktivovanie namáčania.</p> <p>Pred hlavným pracím cyklom zostane bielizeň ležať dlhšie vo vode.</p> <p>Na bielizeň s mimoriadne odolným znečistením.</p>   |



| Tlačidlo   | Výber  | Viac informácií  |
|--|--|--|
| <br>(ľahko udržiavateľ-<br>né) | <ul style="list-style-type: none"> <li>■ Aktivovať</li> <li>■ Deaktivovať</li> </ul> | Aktivovanie alebo deaktivovanie prania s redukciou pokrčenia. Proces a otáčky odstreďovania sa prispôbia, aby sa redukovalo pokrčenie bielizne.<br><b>Poznámka:</b> Bielizeň má po vypraní vyššiu zvyškovú vlhkosť. Bielizeň zaveste hneď po praní, aby sa znížilo riziko pokrčenia. |
| ☆ (obľúbený prog-<br>ram)  | <ul style="list-style-type: none"> <li>■ uložiť</li> <li>■ nastaviť</li> </ul>       | Keď stlačíte tlačidlo cca na 3 sekundy, uložíte svoje individuálne programové nastavenia.<br>→ "Uloženie nastavení programu",<br><i>Strana 31</i><br>Keď stlačíte tlačidlo krátko, nastavíte svoj program s individuálnymi programovými nastaveniami.                                |









## 9 Programy

**Poznámka:** Etikety so symbolmi ošetrovania bielizne vám poskytujú dodatočné pokyny na výber vhodného programu.

| Program  | Opis  | Max. množstvo náplne (kg) |
|--|---|---------------------------|
| Cottons <br>(bavlna)                  | Pranie odolných textílií z bavlny, ľanu a zmesových tkanín.<br>Vhodný aj ako časovo skrátený program na normálne znečistenú bielizeň, keď aktivujete  Speed.<br>Nastavenie programu: <ul style="list-style-type: none"> <li>■ max. 90 °C</li> <li>■ max. 1400 ot/min</li> </ul>  | 10,0<br>5,0 <sup>1</sup>  |
| Eko 40-60<br>(bavlna eco)  | Pranie textílií z bavlny, ľanu a zmesových tkanín.<br><b>Poznámka:</b> Textílie, ktoré podľa symbolu ošetrovania možno prať pri teplotách od 40 °C  do 60 °C  , je možné prať spoločne.<br>Prací účinok zodpovedá najlepšej možnej triede pracieho účinku podľa zákonných predpisov.<br>Pre tento program sa teplota prania nastavuje automaticky podľa množstva náplne, aby sa dosiahla optimálna energetická účinnosť s najlepším možným pracím účinkom. Teplotu prania nie je možné zmeniť.<br>Nastavenie programu: <ul style="list-style-type: none"> <li>■ max. – °C</li> <li>■ max. 1400 ot/min</li> </ul> <b>Poznámka:</b> Teplotu nie je možné v tomto programe nastaviť a určuje sa automaticky. <ul style="list-style-type: none"> <li>■ max. – °C</li> <li>■ max. 1400 ot/min</li> </ul> | 10,0                      |
| Easy Care <br>(ľahko udržiavateľné) | Pranie textílií zo syntetiky a zmesových tkanín.<br>Nastavenie programu: <ul style="list-style-type: none"> <li>■ max. 60 °C</li> <li>■ max. 1200 ot/min</li> </ul>   | 4,0                       |
| Mixed Fabrics                        | Pranie textílií z bavlny, ľanu, syntetiky a zmesových tkanín.<br>Vhodný na mierne znečistenú bielizeň.<br>Nastavenie programu: <ul style="list-style-type: none"> <li>■ max. 60 °C</li> </ul>   | 4,0                       |



<sup>1</sup>  Speed aktivované

<sup>2</sup> Pranie nie je možné

| Program   | Opis  | Max. množstvo náplne (kg) |
|---|---|---------------------------|
|   | <ul style="list-style-type: none"> <li>■ max. 1400 ot/min</li> </ul>  |                           |
| Delicates / Silk<br><br>(jemné/hodváb)  | Pranie jemných textílií z hodvábu, viskózy a syntetiky, ktoré sa môžu prať.<br>Používajte prací prostriedok na jemnú bielizeň alebo hodváb.<br><b>Poznámka:</b> Zvlášť chýlostivé textilie alebo textilie s háčikmi, očkami alebo strmienkami perte v sieťke na bielizeň.<br>Nastavenie programu: <ul style="list-style-type: none"> <li>■ max. 40 °C</li> <li>■ max. 800 ot/min</li> </ul> | 2,0                       |
|  Wool <br>(vlna)                                   | Pranie vlny alebo textílií s vysokým podielom vlny, ktoré sa dajú prať ručne a v práčke.<br>Aby sa predišlo zrazeniu bielizne, bubon s textíliami sa pohybuje mimoriadne šetrne s dlhými pauzami.<br>Používajte prací prostriedok na vlnu.<br>Nastavenie programu: <ul style="list-style-type: none"> <li>■ max. 40 °C</li> <li>■ max. 800 ot/min</li> </ul>                                | 2,0                       |
|  Rinse<br>(plákanie)  | Plákanie s následným odstredovaním a odčerpávaním vody.<br>Nastavenie programu: max. 1400 ot/min  | -                         |
|  Spin / Empty<br><br>(odstredovanie / odčerpávanie) | Odstredovanie a odčerpávanie vody.<br>Keď chcete len odčerpávanie vody, aktivujte  . Bielizeň sa neodstredí.<br>Nastavenie programu: max. 1400 ot/min  | -                         |
| Additional Programs <br>(... ďalšie)   | Vyberte ďalšie programy priamo cez aplikáciu Home Connect.<br>Opis programov nájdete v aplikácii Home Connect.<br><b>Poznámka:</b> Váš spotrebič musí byť spojený s domácou sieťou a zaregistrovaný v aplikácii Home Connect.<br>→ "Home Connect ", Strana 35   | -                         |
|  Hygiene<br>(hygiena)   | Pranie odolných textílií z bavlny, ľanu a zmesových tkanín.<br>Vhodný pre alergikov a pri zvýšených hygienických nárokoch.  | -                         |



<sup>1</sup>  **Speed** aktivované

<sup>2</sup> Pranie nie je možné

| Program  | Opis   | Max. množstvo náplne (kg) |
|--|--|---------------------------|
|  | <p><b>Poznámka:</b> Po dosiahnutí nastavenej teploty zostane teplota rovnaká počas celého prania.</p> <p>Nastavenie programu:</p> <ul style="list-style-type: none"> <li>■ max. 60 °C</li> <li>■ max. 1400 ot/min</li> </ul>   |                           |
|  Outdoor de(Outdoor)         | <p>Pranie outdoorových textílií s membránovou technológiou a vodoodpudivou funkciou. Používajte prací prostriedok na outdoorové textílie. Nepoužívajte aviváž.</p> <p>Nastavenie programu:</p> <ul style="list-style-type: none"> <li>■ max. 40 °C</li> <li>■ max. 800 ot/min</li> </ul>   | 2,0                       |
| (auto jemný)   | <p>Pranie jemných textílií z bavlny, syntetiky a zmesových tkanín. Šetrné zaobchádzanie s bielizňou. Stupeň znečistenia a druh textílií sa automaticky rozpozná. Prací proces sa prispôsobí.</p> <p><b>Poznámka:</b> Teplotu a počet otáčok odstreďovania nie je možné v tomto programe nastaviť a určujú sa automaticky. Teplota je max. 30 °C. Počet otáčok odstreďovania je max. 800 ot/min.</p>  | 3,5                       |
|  Drum Clean (čistenie bubna) | <p>Čistenie a starostlivosť o bubon. Program použite v týchto prípadoch:</p> <ul style="list-style-type: none"> <li>■ pred prvým použitím</li> <li>■ pri častom praní s teplotami 40 °C a nižšími</li> <li>■ po dlhšej neprítomnosti</li> </ul> <p>Použite univerzálny bieliaci prací prostriedok. Prací prostriedok dajte do komory pre manuálne dávkovanie.</p> <p>→ "Zásuvka na prací prostriedok", Strana 17</p> <p>Aby ste zabránili tvorbe peny, znížte množstvo pracieho prostriedku na polovicu. Nepoužívajte aviváž. Nepoužívajte pracie prostriedky na vlnu, jemnú bielizeň alebo tekuté pracie prostriedky.</p> | - <sup>2</sup>            |

<sup>1</sup>  Speed aktivované

<sup>2</sup> Pranie nie je možné

| Program  | Opis   | Max. množstvo náplne (kg) |
|--|--|---------------------------|
|  Super 15<br>1/30 <sup>1</sup>   | Pranie textílií z bavlny, syntetiky a zmesových tkanín.<br>Krátky program na mierne znečistené malé dávky bielizne.<br>Čas trvania programu je cca 30 minút.<br>Keď chcete skrátiť čas trvania programu na 15 minút, aktivujte  Speed. Maximálna náplň sa zníži na 2,0 kg.<br>Nastavenie programu: <ul style="list-style-type: none"> <li>■ max. 40 °C</li> <li>■ max. 1200 ot/min</li> </ul> | 4,0                       |
| <sup>1</sup>  <b>Speed</b> aktivované<br><sup>2</sup> Pranie nie je možné |  |                           |

## 10 Príslušenstvo

Používajte originálne príslušenstvo.  
Je prispôsobené vášmu spotrebiču.

**Poznámka:** Niektoré druhy príslušenstva sú k dispozícii v iných farbách.

Kontaktujte

→ "Zákaznícky servis", Strana 57.

|                                  | Použitie   | Objednávacie číslo |
|----------------------------------|--|--------------------|
| Predĺženie prívodnej hadice vody | Predĺženie prívodnej hadice studenej vody alebo prívodnej hadice vody s Aquastopom (2,50 m). | WZ10131            |
| Príchytky                        | Zlepšenie stability spotrebiča.  | WX975600           |
| Tvarovka                         | Zafixovanie odtokovej hadice vody.   | 00655300           |
| Podesta                          | Na umiestnenie spotrebiča na vyvýšené miesto, aby sa dal ľahko naplniť a vyprázdniť.         | WMZ20490           |

## 11 Bielizeň

### 11.1 Príprava bielizne

#### POZOR!

Predmety ponechané v bielizni môžu poškodiť bielizeň a bubna.

- Pred prevádzkou vyberte všetky predmety z vreciek bielizne.

#### Poznámka

Keď bielizeň pripravíte, ochráňte spotrebič a textílie.

- Vyčistite kefou od piesku a zeminy
- Roztriedte bielizeň podľa farby a textílií, rešpektujte údaje na štítku
- Zatvorte zipsy, suché zipsy, háčiky a očká
- Látkové opasky, stuhy a šnúrky zviažte spolu

- Odstráňte krúžky a pásky zo záclon
- Malé alebo jemné kusy bielizne perte v sieťke na pranie
- Perte spoločne veľké a malé kusy bielizne
- Bielizeň s čerstvými škvrnami ihneď vyperte
- Bielizeň so zaschnutými škvrnami vopred ošetríte a viackrát vyperte
- Bielizeň vložte rozloženú do bubna

## 12 Pracie a ošetrovacie prostriedky

Údaje výrobcu o používaní a dávkovaní nájdete na obale.

### Poznámky

- Pri používaní tekutých pracích prostriedkov používajte iba tekuté samotečúce prostriedky
- Nemiešajte rôzne tekuté pracie prostriedky.
- Nemiešajte pracie prostriedky s avivážou.
- Nepoužívajte nadmerne dlho skladované alebo silne zhustené výrobky.
- Nepoužívajte prostriedky obsahujúce rozpúšťadlá, leptavé alebo plynotvorné prostriedky
- Farbivá používajte šetrne, soľ môže poškodiť nehrdzavejúcu oceľ.
- Nepoužívajte v spotrebiči odfarbovače.
- pri inteligentnom dávkovacom systéme nepridávajte do dávkovacieho zásobníka → *Strana 34* ocot

## 13 Základná obsluha

### 13.1 Zapnite spotrebič

**Požiadavka:** Spotrebič je správne nainštalovaný a pripojený.  
→ *"Umiestnenie a pripojenie"*, *Strana 12*

- ▶ Stlačte ①.  
Proces zapnutia trvá niekoľko sekúnd.
- ✓ Vykona sa počuteľný test funkčnosti.

### 13.2 Nastavenie programu

1. Otočte volič programov a nastavte požadovaný program.  
→ *"Programy"*, *Strana 26*
2. V prípade potreby upravte nastavenia programu.  
→ *"Prispôsobenie nastavení programu"*, *Strana 31*

### 13.3 Prispôsobenie nastavení programu

**Požiadavka:** Program je nastavený.  
→ *"Nastavenie programu"*, *Strana 31*

- ▶ Prispôbte nastavenia programu.  
→ *"Tlačidlá"*, *Strana 23*  
Dodržiavajte informácie na tému Prevádzková logika → *Strana 18*.

### Poznámky

- Nastavenia programu sa neuložia pre program natrvalo.
- Keď aktivuje alebo deaktivujete inteligentný dávkovací systém, nastavenie sa uloží.

### 13.4 Uloženie nastavení programu

Svoje individuálne nastavenia programu si môžete uložiť ako obľúbené.

### Požiadavky

- Program je nastavený.  
→ *"Nastavenie programu"*, *Strana 31*
- Nastavenia programu sú prispôbené.  
→ *"Prispôsobenie nastavení programu"*, *Strana 31*
- ▶ Stlačte ☆ na cca 3 sekundy.  
Na vyvolanie uloženého programu stlačte ☆.

**Poznámka:** Keď chcete prepísať uložený program, zopakujte uvedené kroky.

## 13.5 Vložte bielizeň

**Poznámka:** Aby sa zabránilo pokrčeniu, dodržiavajte maximálnu náplň pre programy.

→ "Programy", Strana 26

### Požiadavky

■ Bielizeň je pripravená a roztriedená.

→ "Bielizeň", Strana 30

■ Bubon je prázdny.

1. Otvorte dvierka.
2. Vložte bielizeň do bubna.
3. Zatvorte dvierka.

Dávajte pozor, aby sa bielizeň neprivila do dvierok.

## 13.6 Plnenie pracích a ošetrovacích prostriedkov

Pri programoch, v ktorých nie je možné alebo žiaduce inteligentné dávkovanie, môžete prací prostriedok dávkovať manuálne.

**Tip:** Okrem inteligentného dávkovania môžete do komory pre manuálne dávkovanie pridať ďalšie prostriedky na ošetrovanie bielizne, ako napr. soľ na škvrnny, škrob alebo bielidlo. Nepridávajte ďalší prací prostriedok do komory pre manuálne dávkovanie, aby sa zabránilo predávkovaniu alebo nadmernému peneniu.

**Poznámka:** Dodržiavajte upozornenia týkajúce sa pracích a ošetrovacích prostriedkov → Strana 31.

1. Vytiahnite zásuvku na prací prostriedok.
2. Naplňte prací prostriedok.  
→ "Zásuvka na prací prostriedok", Strana 17
3. V prípade potreby naplňte ošetrovací prostriedok.
4. Zasuňte zásuvku na prací prostriedok.

## 13.7 Spustenie programu

**Požiadavka:** Program je nastavený.  
→ "Nastavenie programu", Strana 31

- ▶ Stlačte ▷.
- ✓ Na displeji sa zobrazí čas trvania programu alebo čas ukončenia programu.
- ✓ Po skončení programu sa na displeji zobrazí: End.

## 13.8 Doplnenie bielizne

Po spustení programu môžete bielizeň podľa stavu programu odobrať alebo doložiť.

1. Stlačte ▷.

Spotrebič sa pozastaví.

**Poznámka:** Ak chcete doplniť bielizeň, riadte sa pokynmi na displeji.

→ "Displej", Strana 22

2. Otvorte dvierka.
3. Doložte alebo odoberte bielizeň.
4. Zatvorte dvierka.
5. Stlačte ▷.

## 13.9 Zrušenie programu

1. Stlačte ▷.
2. Otvorte dvierka.

Pri vysokej teplote a vysokej hladine vody ostanú dvierka z bezpečnostných dôvodov zablokované.

- Pri vysokej teplote spustíte program  **Rinse**.
- Pri vysokej hladine vody spustíte program **Spin** alebo zvolíte vhodný program na odčerpanie.  
→ "Programy", Strana 26

3. Vyberte bielizeň.  
→ "Vybratie bielizne", Strana 32

## 13.10 Vybratie bielizne

1. Otvorte dvierka.
2. Vyberte bielizeň z bubna.



## 13.11 Vypnutie spotrebiča

1. Stlačte ①.
2. Gumovú manžetu utrite dosucha a odstráňte cudzie telesá.

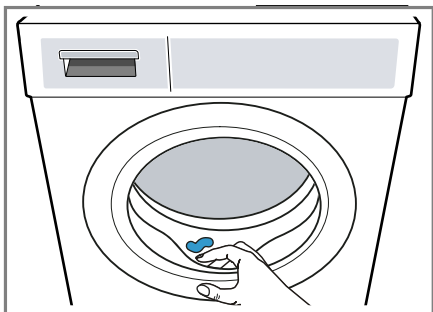

3. Nechajte dverka spotrebiča a zásuvku na prací prostriedok otvorenú, aby mohla vyschnúť zvyšková voda.

## 14 Detská poistka

Spotrebič zaistíte proti neúmyselnej obsluhu ovládacích prvkov.

### 14.1 Aktivovanie detskej poistky

- ▶ Stlačte **↵3 sec** na cca 3 sekundy.
- ✓ Ovládacie prvky sú zablokované.
- ✓ Detská poistka zostane aktívna aj po vypnutí spotrebiča a pri výpadku prúdu.

### 14.2 Deaktivovanie detskej poistky

**Požiadavka:** Na deaktivovanie detskej poistky musí byť spotrebič zapnutý.

- ▶ Stlačte **↵3 sec** na cca 3 sekundy.

## 15 Inteligentný dávkovací systém

V závislosti od programu a nastavení sa automaticky dávkujú optimálne množstvá tekutého pracieho prostriedku a aviváže.

### 15.1 Spustenie programu s inteligentným dávkovacím systémom

Ak nechcete dávkovať tekutý prací prostriedok a aviváž manuálne, použite inteligentný dávkovací systém. Táto funkcia je dostupná v závislosti od nastaveného programu a je aktivovaná automaticky.

#### Poznámka

Pri použití inteligentného dávkovacieho systému nepridávajte do priehradky na manuálne dávkovanie žiadny ďalší prací prostriedok alebo aviváž.

→ "Plnenie pracích a ošetrovacích prostriedkov", Strana 32

Ak chcete pre nastavený program použiť manuálne dávkovanie, dodržujte nasledujúce pokyny:

- Pred spustením programu deaktivujte inteligentný dávkovací systém. Nastavenia zostanú uložené aj po vypnutí spotrebiča.  
→ "Tlačidlá", Strana 23
- Do priehradky na manuálne dávkovanie dajte prací prostriedok alebo aviváž.  
→ "Plnenie pracích a ošetrovacích prostriedkov", Strana 32
- Po ukončení programu aktivujte inteligentný dávkovací systém.  
→ "Tlačidlá", Strana 23

### Požiadavky

- Bielizeň je pripravená.  
→ "Príprava bielizne", Strana 30
  - Bielizeň je roztriedená.
  - Bielizeň je vložená.  
→ "Vložte bielizeň", Strana 32
  - Program je nastavený.  
→ "Nastavenie programu", Strana 31
  - Inteligentný dávkovací systém je aktivovaný.  
→ "Tlačidlá", Strana 23  
→ "Displej", Strana 21  
→ "Displej", Strana 21
1. Naplňte dávkovací zásobník.  
→ "Naplnenie dávkovacieho zásobníka", Strana 34  
Ak chcete nahradiť obsah dávkovacieho zásobníka iným prostriedkom, vyčistíte zásuvku na prací prostriedok.  
→ "Čistenie zásuvky na prací prostriedky", Strana 39
  2. V prípade potreby upravte obsah dávkovacieho zásobníka  
→ Strana 35.
  3. V prípade potreby upravte základné dávkované množstvo  
→ Strana 35.
  4. V prípade potreby upravte nastavenia programu.  
→ "Prispôsobenie nastavení programu", Strana 31
  5. Spustíte program.  
→ "Spustenie programu", Strana 32
  6. Vyberte bielizeň.  
→ "Vybratie bielizne", Strana 32

## 15.2 Naplnenie dávkovacieho zásobníka

Ak chcete použiť inteligentný dávkovací systém alebo ak sa na spotrebiči počas prevádzky zobrazí upozornenie, naplňte dávkovací zásobník.

**Poznámka:** Naplňte dávkovací zásobník iba vhodnými pracími a ošetrovacími prostriedkami  
→ Strana 31.

Ak chcete doplniť tekutý prací prostriedok alebo aviváž v dávkovacom zásobníku, použite rovnaký prostriedok.

Ak chcete nahradiť tekutý prací prostriedok alebo aviváž v dávkovacom zásobníku iným prostriedkom, zásuvku na prací prostriedok najprv vyčistite.

→ "Čistenie zásuvky na prací prostriedky", Strana 39

Keď chcete použiť obidva dávkovacie zásobníky na tekutý prací prostriedok, nastavte Obsah dávkovacích zásobníkov → Strana 35.



**Požiadavka:** Na displeji sa zobrazí upozornenie na doplnenie dávkovacieho zásobníka.

→ "Displej", Strana 21

→ "Displej", Strana 21

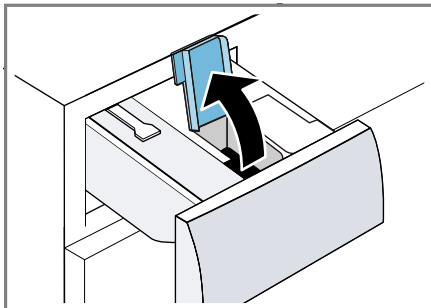
1. Vytiahnite zásuvku na prací prostriedok.
2. Otvorte veko otvoru na plnenie.



3. Nalejte tekutý prací prostriedok  a aviváž  do príslušných dávkovacích zásobníkov.  
→ "Zásuvka na prací prostriedok",  
Strana 17

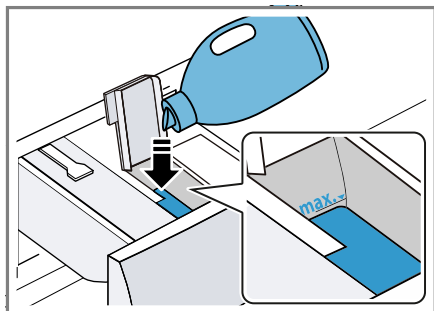

Pri plnení neprekráčajte značku maximálnej úrovne naplnenia.

4. Zatvorte veko otvoru na plnenie.

**Poznámka:** Aby tekutý prací prostriedok alebo aviváž nezaschli, ihneď po naplnení zatvorte veko plniaceho otvoru.







5. V prípade potreby pridajte do priehradky na manuálne dávkovanie podporné prací prostriedky.  
→ "Plnenie pracích a ošetrovacích prostriedkov", Strana 32
6. Zasuňte zásuvku na prací prostriedok.
7. Upravte základné dávkované množstvo → Strana 35.

## 15.3 Obsah dávkovacieho zásobníka

### Poznámky

- Keď zmeníte obsah dávkovacieho zásobníka, základné dávkované množstvo sa pre tento dávkovací zásobník zruší.
- Keď chcete používať obidva dávkovacie zásobníky, musíte zvoliť dávkovací zásobník, ktorý sa má používať počas prania.

## Prispôsobenie obsahu dávkovacieho zásobníka



1. Stlačte  **i-Dos** na cca 3 sekundy.
2. Na nastavenie  stlačte  **i-Dos**.  
✓ Na displeji sa zobrazí .
3. Na nastavenie  znova stlačte  **i-Dos**.
4. Po krátkom čakaní sa nastavenia ukončia.



## 15.4 Základná dávka

Základná dávka sa riadi podľa údajov výrobcu pracího prostriedku, tvrdosti vody a stupňa znečistenia bielizne.

Vždy nastavte základnú dávku, ktorá zodpovedá dávke pre štandardnú náplň 4,5 kg.

### Prispôsobenie základnej dávky

1. Stlačte  **i-Dos** na cca 3 sekundy.  
✓ Na displeji sa zobrazí nastavená základná dávka pre .
2. Keď chcete upraviť nastavenia, stlačte **- / +**.
3. Po krátkom čakaní sa nastavenia ukončia.

**Poznámka:** Keď chcete prispôbiť základnú dávku , zopakujte kroky pomocou  **i-Dos**.

## 16 Home Connect

Toto zariadenie je pripojiteľné k sieti. Pripojte svoj spotrebič k mobilnému koncovému zariadeniu, aby ste mohli ovládať funkcie prostredníctvom aplikácie Home Connect, prispôbiť základné nastavenia alebo monitorovať aktuálny prevádzkový stav. Služby Home Connect nie sú k dispozícii v každej krajine. Dostupnosť funkcie Home Connect závisí od do-

stupnosti služieb Home Connect vo vašej krajine. Príslušné informácie nájdete na: [www.home-connect.com](http://www.home-connect.com).

Aplikácia Home Connect vás prevedie celým prihlasovacím procesom. Na vykonanie nastavení postupujte podľa pokynov v aplikácii Home Connect.

### Tipy

- Dodržiavajte dodané podklady od Home Connect.
- Dodržiavajte aj inštrukcie v aplikácii Home Connect.

### Poznámky

- Rešpektujte bezpečnostné pokyny uvedené v tomto návode na obsluhu a zabezpečte, aby sa dodržiavali aj vtedy, keď spotrebič obsluhujete cez aplikáciu Home Connect.  
→ "Bezpečnosť", Strana 4
- Ovládanie na spotrebiči má vždy prednosť. V tomto čase nie je možné ovládanie cez aplikáciu Home Connect.

## 16.1 Nastavenie aplikácie Home Connect

1. Nainštalujte aplikáciu Home Connect na mobilnom koncovom zariadení.



2. Spustíte aplikáciu Home Connect a vytvoríte prístup pre Home Connect.

Aplikácia Home Connect vás prevedie celým prihlasovacím procesom.

## 16.2 Nastavenie Home Connect

### Požiadavky

- Aplikácia Home Connect je na mobilnom zariadení nastavená.
- Wi-Fi na smerovači je aktivované.
- Spotrebič má na mieste inštalácie príjem domácej siete WLAN (Wi-Fi).

1. Pomocou aplikácie Home Connect naskenujte QR kód.

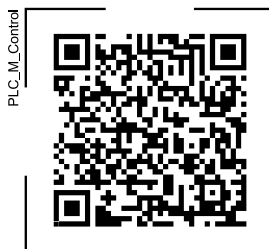

2. Postupujte podľa pokynov v aplikácii Home Connect.

## 16.3 Aktivovanie Wi-Fi na spotrebiči

**Poznámka:** Keď je aktivované Wi-Fi, zvýši sa spotreba energie v porovnaní s hodnotami z tabuľky spotreby.

1. Stlačte na cca 3 sekundy.
2. Nastavte program na pozíciu 4.  
✓ Na displeji sa zobrazí **Con**.
3. Stlačte tak, aby sa na displeji zobrazilo **on**.
- ✓ Wi-Fi je aktivované.

## 16.4 Deaktivovanie Wi-Fi na spotrebiči

1. Stlačte minimálne na 3 sekundy.
2. Nastavte program na pozíciu 4.  
✓ Na displeji sa zobrazí **Con**.

3. Stlačajte **▷**, kým sa na displeji nezobrazí **oFF**.
- ✓ Wi-Fi je deaktivované.

**Poznámka:** Po opätovnom zapnutí Wi-Fi sa spojenie automaticky obnoví.

## 16.5 Zrušenie nastavení siete spotrebiča

1. Stlačte **□** minimálne na 3 sekundy.
  2. Nastavte program na pozíciu 5.
- ✓ Na displeji sa zobrazí **rES**.
3. Stlačte **▷**.
- ✓ Na displeji sa zobrazí **Yes**.
4. Stlačte **▷**.
- ✓ Nastavenia siete sa resetujú.
  - ✓ Keď sa na displeji zobrazí **End**, sieťové nastavenia sú zresetované.

## 16.6 Štart na diaľku

Diaľkový štart spotrebiča môžete povoliť prostredníctvom aplikácie Home Connect.

### Poznámka

Diaľkový štart sa z bezpečnostných dôvodov deaktivuje za týchto podmienok:

- Otvoria sa dverka spotrebiča.
- Stlačíte **▷**.
- Stlačíte **□**.
- Spotrebič sa vypne.
- Po výpadku prúdu.

## Aktivovanie štartu na diaľku

### Požiadavky

- Spotrebič je spojený s vašou domácou sieťou WLAN (Wi-Fi).
- Spotrebič je spojený s aplikáciou Home Connect.
- Je zvolený program.
- Dverka spotrebiča sú zatvorené.
- Zásuvka na prací prostriedok je zasunutá.

- ▶ Stlačte **□**.
- ✓ **□** svieti a diaľkový štart spotrebiča môžete povoliť prostredníctvom aplikácie Home Connect.

## Deaktivácia diaľkového štartu

- ▶ Stlačte **□**.
- ✓ **□** zhasne.

## 16.7 Ochrana osobných údajov

Dodržiavajte pokyny v súvislosti s ochranou osobných údajov. Prvým spojením vášho spotrebiča s domácou sieťou pripojenou na internet sprostredkuje váš spotrebič nasledovné kategórie údajov serveru Home Connect (prvá registrácia):

- Jednoznačné rozpoznanie spotrebiča (pozostávajúce z kľúčov spotrebiča, ako aj adresy MAC zabudovaného Wi-Fi komunikačného modulu).
- Bezpečnostný certifikát Wi-Fi komunikačného modulu (na informačno-technické zabezpečenie spojenia).
- Aktuálna verzia softvéru a hardvéru vášho domáceho spotrebiča.
- Stav prípadného predchádzajúceho vynulovania na výrobné nastavenia.

Táto prvá registrácia pripraví používanie funkcií Home Connect a je potrebná až v časovom okamihu, v ktorom chcete funkcie Home Connect využiť po prvý raz.

**Poznámka:** Berte do úvahy, že funkcie Home Connect je možné použiť iba v spojení s aplikáciou Home Connect. Informácie o ochrane údajov si môžete prezrieť v aplikácii Home Connect.

## 17 Základné nastavenia

Základné nastavenia spotrebiča môžete nastaviť podľa svojich potrieb.

### 17.1 Prehľad základných nastavení

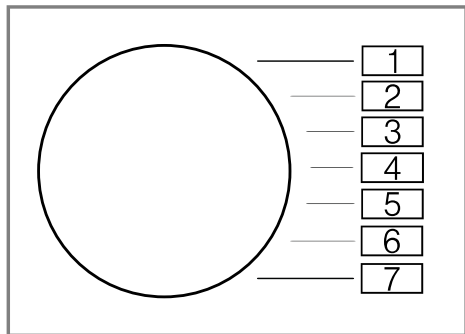

| Základné nastavenie        | Symbol | Hodnota  | Opis  |
|----------------------------|--------|--|---|
| Akustický signál ukončenia | 🔔      | 0 (vyp.)<br>1 (ticho)<br>2 (stredne)<br>3 (hlasno)<br>4 (veľmi hlasno)                 | Nastavenie hlasitosti signálu po skončení programu. |
| Signál tlačidiel           | 🔊      | 0 (vyp.)<br>1 (ticho)<br>2 (stredne)<br>3 (hlasno)<br>4 (veľmi hlasno)                 | Nastavte hlasitosť signálu pri voľbe tlačidiel.     |
| Jas displeja               | 🌞      | 1 (nízky stupeň)<br>2 (stredný stupeň)<br>3 (vysoký stupeň)<br>4 (veľmi vysoký stupeň) | Nastavte jas displeja.                              |

<sup>1</sup> Príklad

| Základné nastavenie                   | Symbol | Hodnota                 | Opis   |
|---------------------------------------|--------|-------------------------|--|
| Upozornenie na potrebu čistenia bubna |        | On (zap.)<br>OFF (vyp.) | Aktivujte alebo deaktivujte upozornenie na potrebu čistenia bubna. |
| Počítadlo programov                   | 5      | 42 <sup>1</sup>         | Môžete zobrazíť počet ukončených programov.                        |
| <sup>1</sup> Príklad                  |        |                         |  |

## 17.2 Zmena základných nastavení

1. Na vyvolanie základných nastavení stlačte .
- ✓ Na displeji sa zobrazí zvolené základné nastavenie a aktuálna hodnota.
2. Vyberte požadované základné nastavenie.
3. Na zmenu hodnoty stlačte / .
4. Aby ste zmenu uložili, vypnite spotrebič.

## 18 Čistenie a údržba

Aby váš spotrebič zostal dlhodobo pekný a funkčný, starostlivo ho čistite a starajte sa oň.

### 18.1 Čistenie bubna

#### **UPOZORNENIE** **Riziko poranenia!**

Dlhodobé pranie pri nízkych teplotách a chýbajúce vetranie spotrebiča môžu poškodiť bubon a spôsobiť zranenie.

- ▶ Pravidelne vykonávajte program na čistenie bubna alebo perte pri teplote najmenej 60 °C.
- ▶ Po každej prevádzke nechajte dvierka a zásuvku na prací prostriedok otvorené, aby mohol spotrebič vyschnúť.

- ▶ Program **Drum Clean** nechajte prebehnúť bez bielizne s použitím univerzálneho pracieho prostriedku.

### 18.2 Čistenie zásuvky na prací prostriedky

Ak chcete nahradiť tekutý prací prostriedok alebo aviváž v dávkovacom zásobníku iným prostriedkom alebo ak je zásuvka na prací prostriedok znečistená, zásuvku na prací prostriedok vyčistite.

#### **POZOR!**

Čerpadlová jednotka obsahuje elektrické komponenty. Elektrické komponenty sa môžu pri kontakte s tekutinou poškodiť.

- ▶ Nečistite čerpadlovú jednotku v umývačke riadu alebo neponárajte ju do vody.
- ▶ Elektrickú prípojku na zadnej strane chráňte pred mokrom, pracími prostriedkami a zvyškami aviváže.

1. Vypnite spotrebič.  
→ "Vypnutie spotrebiča", Strana 33
2. Vytiahnite zásuvku na prací prostriedok.

3. Vložku zatlačte nadol a zásuvku na prací prostriedok vyberte von.

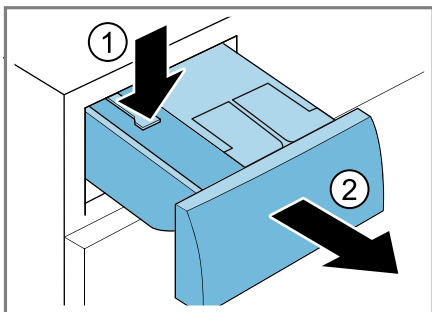

4. Vyberte čerpadlovú jednotku.

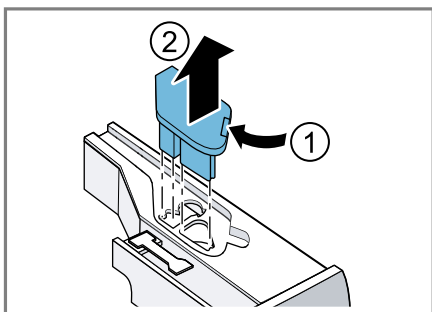

5. Odistite veko zásuvky na prací prostriedok a vyberte.

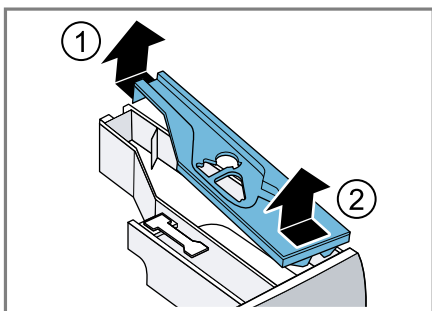

6. Zásuvku na prací prostriedok vyprázdnite.

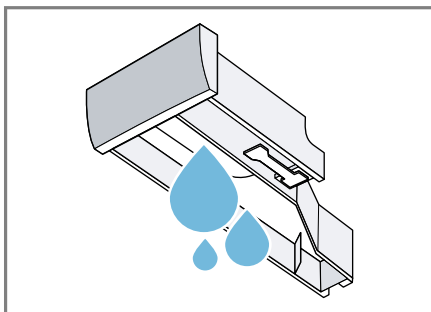

7. Čerpadlovú jednotku vyčistite vlhkou utierkou.

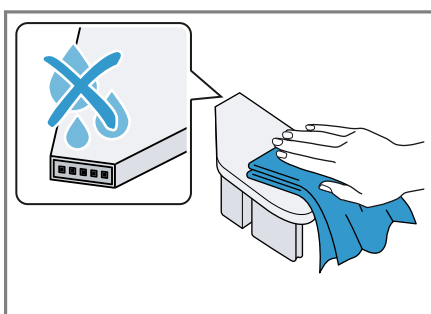

8. Zásuvku na prací prostriedok a veko vyčistite mäkkou, vlhkou utierkou alebo ručnou sprchou.

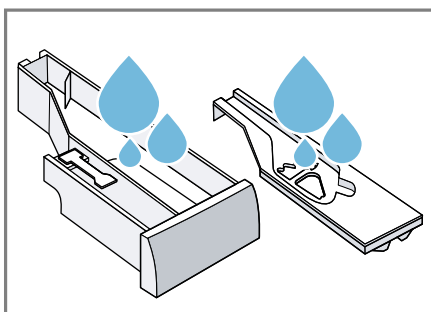

9. Zásuvku na prací prostriedok, veko a čerpadlovú jednotku osušte a vložte.



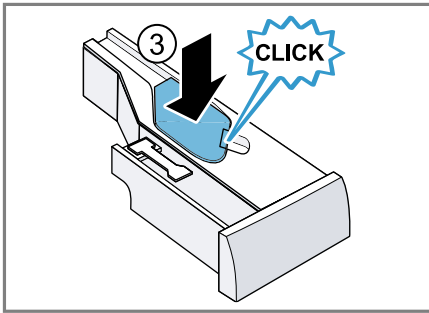
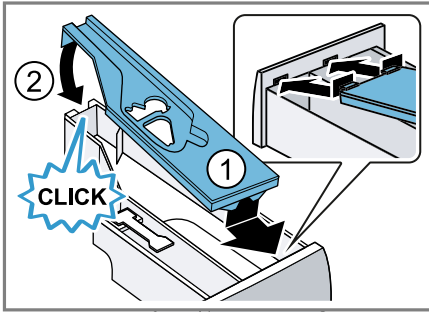

10. Vyčistite teleso zásuvky na prací prostriedok v spotrebiči.

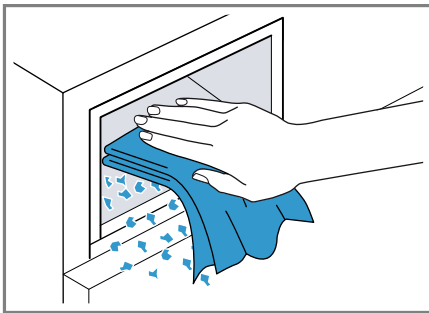

11. Zasuňte zásuvku na prací prostriedok.

## 18.3 Čistenie vypúšťacieho čerpadla

Vyčistite vypúšťacie čerpadlo pri poruchách, ako napr. upchatí alebo rapkaní.

### Vyprázdnenie vypúšťacieho čerpadla

1. Zatvorte vodovodný kohútik.
2. Vypnite spotrebič.  
→ "Vypnutie spotrebiča", Strana 33
3. Vytiahnite sieťovú zástrčku spotrebiča z elektrickej siete.
4. Otvorte a odoberte údržbovú klapku.

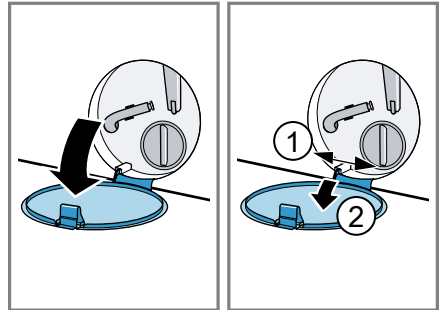

5. Pod otvor vsuňte dostatočne veľkú nádobu.

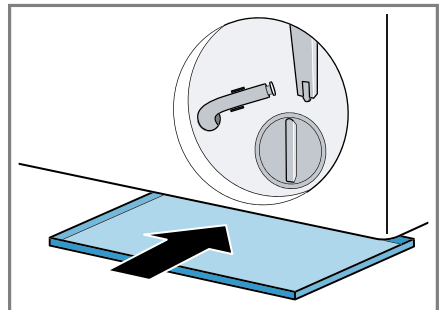

6. Vyberte z držiaka vypúšťaciu hadicu.

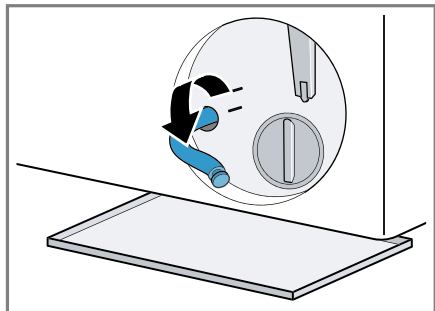

9. Nasadte vypúšťaciu hadicu do držiaka.

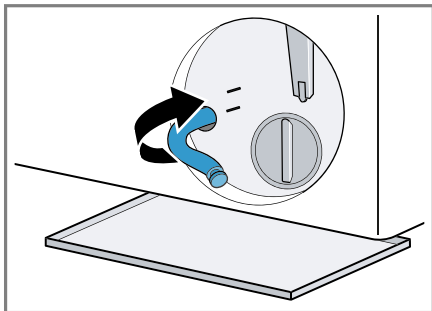

7. **⚠ UPOZORNENIE - Riziko obarenia!** Prací roztok sa pri praní pri vysokej teplote rozhorúči.  
▶ Nedotýkajte sa horúceho pracieho roztoku.

Aby voda z prania mohla vytekať do nádoby, vytiahnite uzáver.

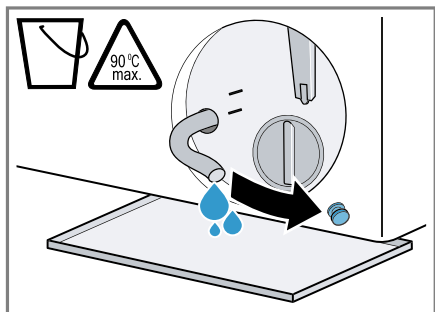

8. Uzáver znova nasadte.

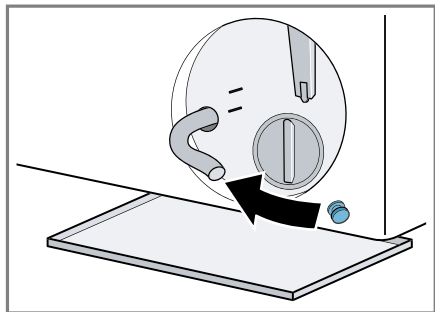

### Čistenie vypúšťacieho čerpadla

**Požiadavka:** Vypúšťacie čerpadlo je prázdne. → *Strana 41*

1. Pretože vo vypúšťacom čerpadle sa ešte môže nachádzať zvyšková voda, veko čerpadla vytáčajte opatrne.

– Filtračná vložka v kryte čerpadla sa môže zaniešať hrubými nečistotami. Uvoľnite nečistoty a vyberte filtračnú vložku.

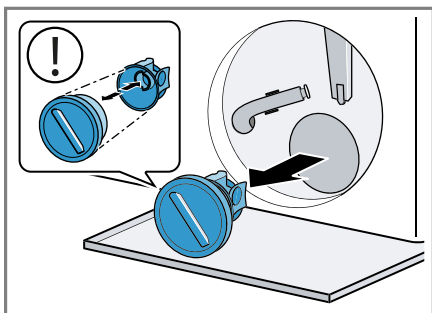

2. Vyčistite vnútorný priestor, závit veka čerpadla a teleso čerpadla.

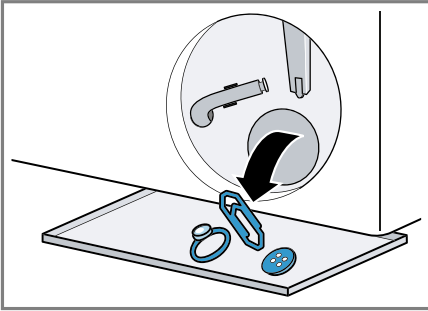

Veko čerpadla pozostáva z dvoch súčastí, ktoré sa pred čistením dajú rozobrať.

3. Nasadte veko čerpadla.
- Uistite sa, že súčasti veka čerpadla sú správne namontované.

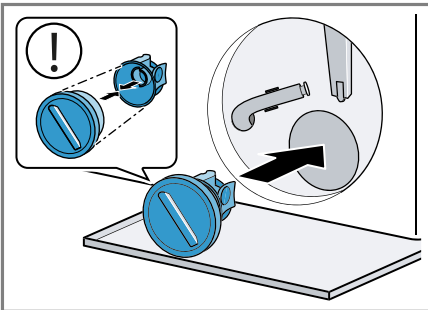

4. Veko čerpadla zatočte až na doraz.

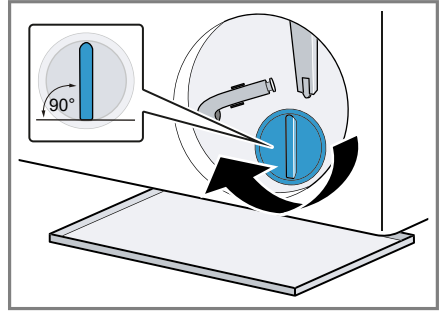

Úchytka veka čerpadla musí byť vo zvislej polohe.

5. Nasadte a zatvorte údržbovú klapku.

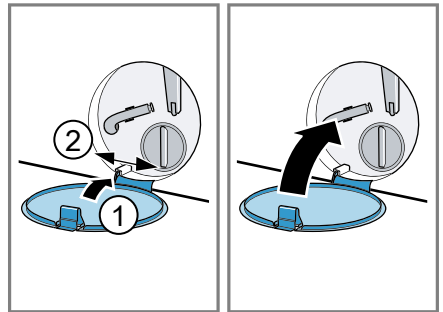

## 19 Odstránenie porúch

Menšie poruchy na vašom spotrebiči môžete odstrániť sami. Pred kontaktovaním zákazníckeho servisu použite informácie o riešení problémov. Tým sa vyhnete zbytočným nákladom.

### VAROVANIE



#### Riziko zásahu elektrickým prúdom!



Neodborné opravy sú nebezpečné.

- ▶ Spotrebič môže opravovať iba príslušne vyškolený personál.
- ▶ Pri oprave spotrebiča sa smú používať len originálne náhradné súčiastky.
- ▶ Keď sa poškodí sieťový prípojný kábel tohto spotrebiča, musí ho vymeniť výrobca alebo jeho zákaznícky servis alebo podobne kvalifikovaná osoba, aby sa zabránilo ohrozeniam.

| Porucha  | Príčina a riešenie problémov  |
|--|---|
| Displej zhasol a bliká<br>▷  | Režim šetrenia energie je aktívny.<br>▶ Stlačte ľubovoľné tlačidlo.<br>✓ Displej sa znova rozsvieti.  |
| "E:30 / -80"   | Výpustná rúra alebo odtoková hadica vody je upchatá.<br>▶ Vyčistite výpustnú rúru a odtokovú hadicu vody.<br><br>Odpadová trubica alebo hadica na odtok vody je zalomená alebo zaseknutá.<br>▶ Uistite sa, že odtoková hadica a odtoková rúra nie sú zalomené alebo zaseknuté.<br><br>Vypúšťacie čerpadlo je upchaté.<br>▶ → "Čistenie vypúšťacieho čerpadla", <i>Strana 41</i><br><br>Odtoková hadica vody je pripojená veľmi vysoko.<br>▶ Odtokovú hadicu vody namontujte v maximálnej výške 1 m.<br><br>Veko čerpadla nie je správne zostavené.<br>▶ Veko čerpadla správne zostavte. |
|  | Dávkovanie pracieho prostriedku je príliš vysoké.<br>▶ Okamžité opatrenie: Zmiešajte jednu polievkovú lyžicu aviváže s 0,5 l vody a roztok nalejte do komory na manuálne dávkovanie (nie pri outdoorových, športových a páperových textíliách).<br>▶ Keď je aktivované inteligentné dávkovanie, znížte základnú dávku → <i>Strana 35</i> .<br>▶ Keď dávkujete manuálne, pri ďalšom praní s rovnakou náplňou znížte veľkosť dávky pracieho prostriedku.  |

| Porucha   | Príčina a riešenie problémov   |
|---|--|
| "E:30 / -80"  | <p>Nepovolené predĺženie namontované na hadici na odtok vody.</p> <ul style="list-style-type: none"> <li>▶ Odstráňte nepovolené predĺženie na hadici na odtok vody.</li> <li>→ "Pripojenie spotrebiča", Strana 14</li> </ul> <hr/> <p>Veko čerpadla nie je úplne zaskrutkované.</p> <ul style="list-style-type: none"> <li>▶ Uistite sa, že veko čerpadla je zaskrutkované do spotrebiča až na doraz. Úchytka veka čerpadla musí byť vo zvislej polohe.</li> </ul>   |
| "E:36 / -25 / -26"  | <p>Vypúšťacie čerpadlo je upchaté.</p> <ul style="list-style-type: none"> <li>▶ → "Čistenie vypúšťacieho čerpadla", Strana 41.</li> </ul>  |
| "E:10 / -00 / -10 / -20"  | <p>Čerpadlo inteligentného dávkovacieho systému je zablokované.</p> <ol style="list-style-type: none"> <li>1. Vypnite spotrebič.</li> <li>2. Čerpadlovú jednotku vyčistite.<br/>→ "Čistenie zásuvky na pracie prostriedky", Strana 39</li> <li>3. Zapnite spotrebič.</li> <li>4. Ak sa indikácia po vyčistení čerpadlovej jednotky znova objaví, zavolajte zákaznícky servis.<br/>→ "Zákaznícky servis", Strana 57</li> </ol> <p><b>Poznámka:</b> Do odstránenia poruchy môžete deaktivovať inteligentný dávkovací systém a dávkovanie robiť manuálne.<br/>→ "Tlačidlá", Strana 23</p> |
| "E:60 / -2B"  | <p>Kontrolný systém nevyváženosti prerušil odstredovanie z dôvodu nerovnomerného rozloženia bielizne.</p> <ul style="list-style-type: none"> <li>▶ Nanovo rozložte bielizeň v bubne.</li> </ul> <p><b>Poznámka:</b> Vložte podľa možnosti do bubna spoločne veľké a malé kusy bielizne. Bielizeň rôznej veľkosti sa pri odstredovaní lepšie rozloží.</p>   |
| "E:30 / -10" a/alebo  | <p>Tlak vody je príliš nízky.<br/>Oprava nie je možná.</p> <hr/> <p>Sítka v prívode vody je upchaté.</p> <ul style="list-style-type: none"> <li>▶ Vyčistite sítka v prívode vody.</li> </ul> <hr/> <p>Prívod vody je zatvorený.</p> <ul style="list-style-type: none"> <li>▶ Otvorte prívod vody.</li> </ul> <hr/> <p>Prívodná hadica vody je zlomená alebo zacviknutá.</p> <ul style="list-style-type: none"> <li>▶ Uistite sa, že prívodná hadica vody nie je zlomená alebo zacviknutá.</li> </ul> <hr/> <p>Systém na meranie hladiny vody je chybný.</p>                            |

| Porucha   | Príčina a riešenie problémov  |
|---|---|
| "E:30 / -10" a/alebo  | <p><b>Poznámka:</b> Pri chybovom hlásení spustí spotrebič odčerpávanie.</p> <ol style="list-style-type: none"> <li>1. Najprv počkajte cca 5 minút, kým nebude odčerpávanie hotové.</li> <li>2. Pre resetovanie chybového hlásenia spotrebič vypnite.</li> <li>3. Spotrebič znova zapnite.</li> <li>4. Ak sa chybové hlásenie zobrazí znova, kontaktujte zákaznícky servis.<br/>→ "Zákaznícky servis", Strana 57</li> </ol>  |
| "E:35 / -10"  | <p>Na dne spotrebiča je voda.</p> <ul style="list-style-type: none"> <li>▶ Zatvorte prívod vody.</li> <li>▶ Zavolajte zákaznícky servis.<br/>→ "Zákaznícky servis", Strana 57</li> </ul> <hr/> <p>Spotrebič netesní.</p> <ul style="list-style-type: none"> <li>▶ Zatvorte prívod vody.</li> <li>▶ Zavolajte zákaznícky servis.<br/>→ "Zákaznícky servis", Strana 57</li> </ul>   |
|                       | <p>Zásuvka na pracie prostriedky nie je úplne zasunutá.</p> <ul style="list-style-type: none"> <li>▶ Zasuňte zásuvku na prací prostriedok, až symbol zhasne.</li> </ul> <hr/> <p>Čerpadlová jednotka nie je vložená.</p> <ol style="list-style-type: none"> <li>1. Vložte čerpadlovú jednotku do zásuvky na prací prostriedok.<br/>→ "Čistenie zásuvky na pracie prostriedky", Strana 39</li> <li>2. Zasuňte zásuvku na prací prostriedok, až symbol zhasne.</li> </ol> |
| : bliká.  | <p>Systém kontroly napätia automaticky zistí nepovolené prekročenie napätia smerom nadol.</p> <ul style="list-style-type: none"> <li>▶ Oprava nie je možná.</li> </ul> <p><b>Poznámka:</b> Keď sa zásobovanie napätím stabilizuje, program bude pokračovať.</p> <hr/> <p>Prekročenie napätia môže spôsobiť predĺženie programu.<br/>Oprava nie je možná.</p>  |

| Porucha  | Príčina a riešenie problémov   |
|--|--|
|          | <p>Dávkovanie pracieho prostriedku je príliš vysoké.</p> <ul style="list-style-type: none"> <li>▶ Okamžité opatrenie: Zmiešajte jednu polievkovú lyžicu aviváže s 0,5 l vody a roztok nalejte do komory na manuálne dávkovanie (nie pri outdoorových, športových a páperových textíliách).</li> <li>▶ Keď je aktivované inteligentné dávkovanie, znížte základnú dávku → <i>Strana 35</i>.</li> <li>▶ Keď dávkujete manuálne, pri ďalšom praní s rovnakou náplňou znížte veľkosť dávky pracieho prostriedku.</li> </ul>            |
|  svieti. | <p>Teplota je príliš vysoká.</p> <ul style="list-style-type: none"> <li>▶ Počkajte, kým teplota neklesne.</li> <li>▶ → <i>"Zrušenie programu", Strana 32</i></li> </ul> <p>Hladina vody je príliš vysoká.</p> <ul style="list-style-type: none"> <li>▶ Zvoľte vhodný program na odčerpanie.<br/>→ <i>"Programy", Strana 26</i></li> </ul>  |
|  bliká.  | <p>Dvierka nie sú zatvorené.</p> <ul style="list-style-type: none"> <li>▶ Zatvorte dvierka.</li> </ul> <p>Bielizeň je privretá v dvierkach.</p> <ul style="list-style-type: none"> <li>▶ Odstráňte privretú bielizeň.</li> </ul>   |
| Všetky ostatné kódy chyby.   | <p>Porucha funkcie</p> <ul style="list-style-type: none"> <li>▶ Zavolajte zákaznícky servis.<br/>→ <i>"Zákaznícky servis", Strana 57</i></li> </ul>  |
| "E:30/-20"   | <p>Magnetický ventil je chybný.</p> <ul style="list-style-type: none"> <li>▶ Zavolajte zákaznícky servis.<br/>→ <i>"Zákaznícky servis", Strana 57</i></li> </ul> <p>Dávkovanie pracieho prostriedku je príliš vysoké.</p> <ul style="list-style-type: none"> <li>▶ Keď dávkujete manuálne, pri ďalšom praní s rovnakou náplňou znížte veľkosť dávky pracieho prostriedku.</li> </ul> <p>Je naplnená ďalšia voda.</p> <ul style="list-style-type: none"> <li>▶ Počas prevádzky nelejte do spotrebiča žiadnu ďalšiu vodu.</li> </ul> |
| Spotrebič nefunguje.   | <p>Sieťová zástrčka prírodného vedenia nie je zasunutá.</p> <ul style="list-style-type: none"> <li>▶ Pripojte spotrebič do elektrickej siete.</li> </ul> <p>Zareagovala poistka v poistkovej skrinke.</p> <ul style="list-style-type: none"> <li>▶ Skontrolujte poistku v poistkovej skrini.</li> </ul> <p>Elektrické napájanie bolo prerušené.</p> <ul style="list-style-type: none"> <li>▶ Skontrolujte, či osvetlenie miestnosti alebo iné spotrebiče v miestnosti fungujú.</li> </ul>  |

| Porucha                    | Príčina a riešenie problémov   |
|----------------------------|--|
| Program sa nespustí.       | <p>▷☐ nebolo stlačené.</p> <ul style="list-style-type: none"> <li>▶ Stlačte ▷☐.</li> </ul> <hr/> <p>Dvierka nie sú zatvorené.</p> <ol style="list-style-type: none"> <li>1. Zatvorte dvierka.</li> <li>2. Program zapnete stlačením ▷☐.</li> </ol> <hr/> <p>Je aktivovaná detská poistka.</p> <ul style="list-style-type: none"> <li>▶ Deaktivujte detskú poistku.<br/>→ "Deaktivovanie detskej poistky", Strana 33</li> </ul> <hr/> <p>— / + je aktivované.</p> <ul style="list-style-type: none"> <li>▶ Skontrolujte, či je — / + aktivované.<br/>→ "Tlačidlá", Strana 23</li> </ul> <hr/> <p>Bielizeň je privretá v dvierkach.</p> <ol style="list-style-type: none"> <li>1. Znova otvorte dvierka.</li> <li>2. Odstráňte privretú bielizeň.</li> <li>3. Zatvorte dvierka.</li> <li>4. Program zapnete stlačením ▷☐.</li> </ol> <hr/> <p>Zásuvka na pracie prostriedky nie je úplne zasunutá.</p> <ul style="list-style-type: none"> <li>▶ Zatlačte úplne zásuvku na pracie prostriedky, až symbol zhasne.</li> </ul> |
|                            | <p>Čerpadlo inteligentného dávkovacieho systému je zablokované.</p> <ol style="list-style-type: none"> <li>1. Vypnite spotrebič.</li> <li>2. Čerpadlovú jednotku vyčistite.<br/>→ "Čistenie zásuvky na pracie prostriedky", Strana 39</li> <li>3. Zapnite spotrebič.</li> <li>4. Ak sa indikácia po vyčistení čerpadlovej jednotky znova objaví, zavolajte zákaznícky servis.<br/>→ "Zákaznícky servis", Strana 57</li> </ol> <p><b>Poznámka:</b> Do odstránenia poruchy môžete deaktivovať inteligentný dávkovací systém a dávkovanie robiť manuálne.<br/>→ "Tlačidlá", Strana 23</p>   |
|                            | <p>Zásuvka na pracie prostriedky nie je úplne zasunutá.</p> <ul style="list-style-type: none"> <li>▶ Zatlačte úplne zásuvku na pracie prostriedky, až symbol zhasne.</li> </ul>  |
| Dvierka sa nedajú otvoriť. | <ul style="list-style-type: none"> <li>☐ je aktivované.</li> <li>▶ Pokračujte v programe zvolením <b>Spin</b> alebo <b>Empty</b> a stlačte ▷☐.</li> </ul> <hr/> <p>Teplota je príliš vysoká.</p>   |





| Porucha                      | Príčina a riešenie problémov   |
|------------------------------|--|
| Dvierka sa nedajú otvoriť.   | <ul style="list-style-type: none"> <li>▶ Počkajte, kým teplota neklesne.</li> <li>▶ Zrušenie programu.<br/>→ "Zrušenie programu", Strana 32</li> </ul>   |
|                              | <p>Hladina vody je príliš vysoká.</p> <ul style="list-style-type: none"> <li>▶ Zvoľte vhodný program na odčerpávanie.<br/>→ "Programy", Strana 26</li> </ul>   |
|                              | <p>Výpadok elektrického prúdu.</p> <ul style="list-style-type: none"> <li>▶ Otvorte dvierka núdzovým odblokovaním.<br/>→ "Núdzové odblokovanie", Strana 56</li> </ul>  |
| Neodčerpáva sa prací roztok. | <p>Výpustná rúra alebo odtoková hadica vody je upchatá.</p> <ul style="list-style-type: none"> <li>▶ Vyčistíte výpustnú rúru a odtokovú hadicu vody.</li> </ul>  |
|                              | <p>Odpadová trubica alebo hadica na odtok vody je zalomená alebo zaseknutá.</p> <ul style="list-style-type: none"> <li>▶ Uistite sa, že odtoková hadica a odtoková rúra nie sú zalomené alebo zaseknuté.</li> </ul>  |
|                              | <p>Vypúšťacie čerpadlo je upchaté.</p> <ul style="list-style-type: none"> <li>▶ → "Čistenie vypúšťacieho čerpadla", Strana 41</li> </ul>   |
|                              | <p>☒ je aktivované.</p> <ul style="list-style-type: none"> <li>▶ Pokračujte v programe zvolením <b>Spin</b> alebo <b>Empty</b> a stlačte ▷■.</li> </ul>  |
|                              | <p>Odtoková hadica vody je pripojená veľmi vysoko.</p> <ul style="list-style-type: none"> <li>▶ Odtokovú hadicu vody namontujte v maximálnej výške 1 m.</li> </ul>   |
|                              | <p>Veko čerpadla nie je správne zostavené.</p> <ul style="list-style-type: none"> <li>▶ Veko čerpadla správne zostavte.</li> </ul>   |
|                              | <p>Dávkovanie pracieho prostriedku je príliš vysoké.</p> <ul style="list-style-type: none"> <li>▶ Okamžité opatrenie: Zmiešajte jednu polievkovú lyžicu aviváže s 0,5 l vody a roztok nalejte do komory na manuálne dávkovanie (nie pri outdoorových, športových a páperových textíliách).</li> <li>▶ Keď je aktivované inteligentné dávkovanie, znížte základnú dávku → Strana 35.</li> <li>▶ Keď dávkujete manuálne, pri ďalšom praní s rovnakou náplňou znížte veľkosť dávky pracieho prostriedku.</li> </ul> |
|                              | <p>Nepovolené predĺženie namontované na hadici na odtok vody.</p> <ul style="list-style-type: none"> <li>▶ Odstráňte nepovolené predĺženie na hadici na odtok vody.<br/>→ "Pripojenie spotrebiča", Strana 14</li> </ul>  |

| Porucha   | Príčina a riešenie problémov  |
|---|---|
| Neodčerpáva sa prací roztok.                        | Veko čerpadla nie je úplne zaskrutkované. <ul style="list-style-type: none"> <li>▶ Uistite sa, že veko čerpadla je zaskrutkované do spotrebiča až na doraz. Úchytka veka čerpadla musí byť vo zvislej polohe.</li> </ul>  |
| Voda nepriteká. Nebol spláchnutý prací prostriedok. | <p>▷▯▯ nebolo stlačené.</p> <ul style="list-style-type: none"> <li>▶ Stlačte ▷▯▯.</li> </ul> <hr/> <p>Sitko v prívode vody je upchaté.</p> <ul style="list-style-type: none"> <li>▶ Vyčistite sitko v prívode vody.</li> </ul> <hr/> <p>Prívod vody je zatvorený.</p> <ul style="list-style-type: none"> <li>▶ Otvorte prívod vody.</li> </ul> <hr/> <p>Prívodná hadica vody je zlomená alebo zacviknutá.</p> <ul style="list-style-type: none"> <li>▶ Uistite sa, že prívodná hadica vody nie je zlomená alebo zacviknutá.</li> </ul>  |
| Opakovaný nábeh odstreďovania.                      | Kontrolný systém nevyváženosti vyrovnáva nevyváženosť opakovaným rozložením bielizne. <ul style="list-style-type: none"> <li>▶ Nejde o chybu – nie je potrebné žiadne opatrenie.</li> </ul> <p><b>Poznámka:</b> Pri plnení vložte podľa možnosti do bubna spoločne veľké a malé kusy bielizne. Bielizeň rôznej veľkosti sa pri odstreďovaní lepšie rozloží.</p>   |
| Počas prania sa zmení čas trvania programu.         | Priebeh programu sa elektronicky optimalizuje. Môže to viesť k zmene času trvania programu. <ul style="list-style-type: none"> <li>▶ Nejde o chybu – nie je potrebné žiadne opatrenie.</li> </ul> <hr/> <p>Kontrolný systém nevyváženosti vyrovnáva nevyváženosť opakovaným rozložením bielizne.</p> <ul style="list-style-type: none"> <li>▶ Nejde o chybu – nie je potrebné žiadne opatrenie.</li> </ul> <p><b>Poznámka:</b> Pri plnení vložte podľa možnosti do bubna spoločne veľké a malé kusy bielizne. Bielizeň rôznej veľkosti sa pri odstreďovaní lepšie rozloží.</p> <hr/> <p>Systém kontroly peny pri veľmi intenzívnom penení pridá plákanie.</p> <ul style="list-style-type: none"> <li>▶ Nejde o chybu – nie je potrebné žiadne opatrenie.</li> </ul> |
| V bubne nevidieť vodu.                              | Voda je pod viditeľnou oblasťou. <ul style="list-style-type: none"> <li>▶ Nejde o chybu – nie je potrebné žiadne opatrenie.</li> <li>▶ Počas prevádzky nelejte do spotrebiča žiadnu ďalšiu vodu.</li> </ul>   |
| Bubon sa po spustení programu myká.                 | Príčinou je interný test motora. <ul style="list-style-type: none"> <li>▶ Nejde o chybu – nie je potrebné žiadne opatrenie.</li> </ul>  |
| Vibrácie a pohyb spotrebiča počas odstreďovania.    | Spotrebič nie je správne vyrovnaný. <ul style="list-style-type: none"> <li>▶ → "Vyrovnávanie spotrebiča", Strana 15</li> </ul>  |

| <b>Porucha</b>  | <b>Príčina a riešenie problémov</b>   |
|---|---|
| Vibrácie a pohyb spotrebiča počas odstreďovania.        | <p>Nožičky spotrebiča nie sú zafixované.</p> <ul style="list-style-type: none"> <li>▶ Zafixujte nožičky spotrebiča.<br/>→ "Vyrovnanie spotrebiča", <i>Strana 15</i></li> </ul>  |
|   | <p>Prepravné poistky nie sú odstránené.</p> <ul style="list-style-type: none"> <li>▶ → "Odstránenie prepravných poistiek", <i>Strana 13</i>.</li> </ul>   |
| Silné penenie.  | <p>Dávkovanie pracieho prostriedku je príliš vysoké.</p> <ul style="list-style-type: none"> <li>▶ Okamžité opatrenie: Zmiešajte jednu polievkovú lyžicu aviváže s 0,5 l vody a roztok nalejte do komory na manuálne dávkovanie (nie pri outdoorových, športových a páperových textíliách).</li> <li>▶ Keď je aktivované inteligentné dávkovanie, znížte základnú dávku → <i>Strana 35</i>.</li> <li>▶ Keď dávkujete manuálne, pri ďalšom praní s rovnakou náplňou znížte veľkosť dávky pracieho prostriedku.</li> </ul> |
| 1 <b>i-Dos</b> 2 <b>i-Dos</b> sa nedá aktivovať.        | <p>Inteligentné dávkovanie nie je určené pre tento program.</p> <ul style="list-style-type: none"> <li>▶ Nejde o chybu – nie je potrebné žiadne opatrenie.<br/>→ "Spustenie programu s inteligentným dávkovacím systémom", <i>Strana 33</i></li> </ul>  |
|   | <p>Progres programu neumožňuje inteligentné dávkovanie.<br/>Oprava nie je možná.</p>  |
| Nie je dosiahnutý vysoký počet otáčok pri odstreďovaní. | <p>Nastavené sú nízke otáčky odstreďovania.</p> <ul style="list-style-type: none"> <li>▶ Pri ďalšom praní nastavte vyššie otáčky odstreďovania.</li> </ul>  |
|   | <p> je aktivované.</p> <ul style="list-style-type: none"> <li>▶ Vyberte program vhodný na daný druh textílií.</li> </ul>  |
|   | <p>Systém riadenia nevyváženosti vyrovnáva nevyváženosť znížením počtu otáčok pri odstreďovaní.</p> <ul style="list-style-type: none"> <li>▶ Nanovo rozložte bielizeň v bubne.</li> </ul>   |
|   | <p><b>Poznámka:</b> Vložte podľa možnosti do bubna spoločne veľké a malé kusy bielizne. Bielizeň rôznej veľkosti sa pri odstreďovaní lepšie rozloží.</p> <ul style="list-style-type: none"> <li>▶ Spustíte program <b>Spin</b>.</li> </ul>  |
| Program odstreďovanie sa nespustí.                      | <p>Výpustná rúra alebo odtoková hadica vody je upchatá.</p> <ul style="list-style-type: none"> <li>▶ Vyčistite výpustnú rúru a odtokovú hadicu vody.</li> </ul>   |
|   | <p>Odpadová trubica alebo hadica na odtok vody je zalomená alebo zaseknutá.</p>   |

| Porucha  | Príčina a riešenie problémov  |
|--|---|
| Program odstred'ovanie sa nespustí.                            | <ul style="list-style-type: none"> <li>▶ Uistite sa, že odtoková hadica a odtoková rúra nie sú zalomené alebo zaseknuté.</li> </ul>                       |
|  | Kontrolný systém nevyváženosti prerušil odstred'ovanie z dôvodu nerovnomerného rozloženia bielizne.   |
|  | <ul style="list-style-type: none"> <li>▶ Nanovo rozložte bielizeň v bubne.</li> </ul>   |
|  | <p><b>Poznámka:</b> Vložte podľa možnosti do bubna spoločne veľké a malé kusy bielizne. Bielizeň rôznej veľkosti sa pri odstred'ovaní lepšie rozloží.</p> |
|  | <ul style="list-style-type: none"> <li>▶ Spustíte program <b>Spin</b>.</li> </ul>   |
| Šumiaci, sípavý zvuk.  | Voda sa pod tlakom dostáva do zásuvky na prací prostriedok.   |
|  | <ul style="list-style-type: none"> <li>▶ Nejde o chybu – normálny prevádzkový zvuk.</li> </ul>  |
| Dlhšie bzučanie pred začatím prania alebo plákania s avivážou. | Inteligentný dávkovací systém dávkuje prací prostriedok alebo aviváž.   |
|  | <ul style="list-style-type: none"> <li>▶ Nejde o chybu – normálny prevádzkový zvuk.</li> </ul>  |
| Krátke bzučanie po zapnutí spotrebiča.                         | Inteligentný dávkovací systém vykonáva test funkčnosti.   |
|  | <ul style="list-style-type: none"> <li>▶ Nejde o chybu – normálny prevádzkový zvuk.</li> </ul>  |
| Hlasné zvuky počas odstred'ovania.                             | Spotrebič nie je správne vyrovnaný.   |
|  | <ul style="list-style-type: none"> <li>▶ → "Vyrovnanie spotrebiča", Strana 15</li> </ul>  |
|  | Nožičky spotrebiča nie sú zafixované.   |
|  | <ul style="list-style-type: none"> <li>▶ Zafixujte nožičky spotrebiča.</li> <li>→ "Vyrovnanie spotrebiča", Strana 15</li> </ul>                           |
|  | Prepravné poistky nie sú odstránené.  |
|  | <ul style="list-style-type: none"> <li>▶ → "Odstránenie prepravných poistiek", Strana 13.</li> </ul>  |
| Rapkanie, rachotenie v čerpadle.                               | Do vypúšťacieho čerpadla sa dostalo cudzie teleso.  |
|  | <ul style="list-style-type: none"> <li>▶ → "Čistenie vypúšťacieho čerpadla", Strana 41</li> </ul>   |
| Chlívavý, rytmický zvuk nasávania.                             | Vypúšťacie čerpadlo je aktívne, prací roztok sa odčerpáva.  |
|  | <ul style="list-style-type: none"> <li>▶ Nejde o chybu – normálny prevádzkový zvuk.</li> </ul>  |
| Vznik záhybov, krčenie.  | Otáčky odstred'ovania sú príliš vysoké.   |
|  | <ul style="list-style-type: none"> <li>▶ Pri ďalšom praní nastavte nižšie otáčky odstred'ovania.</li> </ul>   |
|  | Náplň je príliš veľká.  |
|  | <ul style="list-style-type: none"> <li>▶ Pri ďalšom praní zredukujte náplň.</li> </ul>  |
|  | Nastavený nesprávny program pre daný druh textílie.   |
|  | <ul style="list-style-type: none"> <li>▶ Vyberte program vhodný na daný druh textílií.</li> </ul>   |

| Porucha  | Príčina a riešenie problémov  |
|--|---|
| Výsledok odstredovania nie je uspokojivý. Bielizeň je príliš mokrá/príliš vlhká. | <p>Nastavené sú nízke otáčky odstredovania.</p> <ul style="list-style-type: none"> <li>▶ Pri ďalšom praní nastavte vyššie otáčky odstredovania.</li> <li>▶ Spustíte program <b>Spin</b>.</li> </ul>   |
|  | <p> je aktivované.</p> <ul style="list-style-type: none"> <li>▶ Vyberte program vhodný na daný druh textílií.</li> </ul>   |
|  | <p>Výpustná rúra alebo odtoková hadica vody je upchatá.</p> <ul style="list-style-type: none"> <li>▶ Vyčistíte výpustnú rúru a odtokovú hadicu vody.</li> </ul>   |
|  | <p>Odpadová trubica alebo hadica na odtok vody je zalomená alebo zaseknutá.</p> <ul style="list-style-type: none"> <li>▶ Uistite sa, že odtoková hadica a odtoková rúra nie sú zalomené alebo zaseknuté.</li> </ul>   |
|  | <p>Kontrolný systém nevyváženosti prerušil odstredovanie z dôvodu nerovnomerného rozloženia bielizne.</p> <ul style="list-style-type: none"> <li>▶ Nanovo rozložte bielizeň v bubne.</li> </ul>   |
|  | <p><b>Poznámka:</b> Vložte podľa možnosti do bubna spoločne veľké a malé kusy bielizne. Bielizeň rôznej veľkosti sa pri odstredovaní lepšie rozloží.</p> <ul style="list-style-type: none"> <li>▶ Spustíte program <b>Spin</b>.</li> </ul>  |
|  | <p>Systém riadenia nevyváženosti vyrovnáva nevyváženosť znížením počtu otáčok pri odstredovaní.</p> <ul style="list-style-type: none"> <li>▶ Nanovo rozložte bielizeň v bubne.</li> </ul>   |
|  | <p><b>Poznámka:</b> Vložte podľa možnosti do bubna spoločne veľké a malé kusy bielizne. Bielizeň rôznej veľkosti sa pri odstredovaní lepšie rozloží.</p> <ul style="list-style-type: none"> <li>▶ Spustíte program <b>Spin</b>.</li> </ul>  |
| Zvyšky pracieho prostriedku na vlhkej bielizni.                                  | <p>Pracie prostriedky môžu obsahovať vo vode nerozpustní látky, ktoré sa ukladajú na bielizni.</p> <ul style="list-style-type: none"> <li>▶ Spustíte program  <b>Rinse</b>.</li> </ul>   |
|  | <p>Nevhodný prací prostriedok v dávkovacej nádržke inteligentného dávkovacieho systému.</p> <ol style="list-style-type: none"> <li>1. Skontrolujte, či je použitý prací prostriedok vhodný.<br/>→ "Pracie a ošetrovacie prostriedky", Strana 31</li> <li>2. Vyprázdňte dávkovaciu nádržku.<br/>→ "Čistenie zásuvky na pracie prostriedky", Strana 39</li> <li>3. Vyčistíte dávkovaciu nádržku.</li> <li>4. Nanovo naplníte dávkovaciu nádržku.<br/>→ "Naplnenie dávkovacieho zásobníka", Strana 34</li> </ol> |
|  | <p>Základná dávka nie je správne nastavená.</p>   |

| Porucha   | Príčina a riešenie problémov   |
|---|--|
| Zvyšky pracieho prostriedku na vlhkej bielizni. | <ul style="list-style-type: none"> <li>▶ Keď je aktivované inteligentné dávkovanie, znížte základnú dávku → <i>Strana 35</i>.</li> </ul>   |
| Zvyšky pracieho prostriedku na suchej bielizni. | <p>Pracie prostriedky môžu obsahovať vo vode nerozpustnú látku, ktoré sa ukladajú na bielizni.</p> <ul style="list-style-type: none"> <li>▶ Bielizeň po vypraní a vysušení vykefujte.</li> </ul> <p>Nevhodný prací prostriedok v dávkovacej nádržke inteligentného dávkovacieho systému.</p> <ol style="list-style-type: none"> <li>1. Skontrolujte, či je použitý prací prostriedok vhodný.<br/>→ <i>"Pracie a ošetrovacie prostriedky", Strana 31</i></li> <li>2. Vyprázdňte dávkovacu nádržku.<br/>→ <i>"Čistenie zásuvky na pracie prostriedky", Strana 39</i></li> <li>3. Vyčistite dávkovacu nádržku.</li> <li>4. Nanovo naplňte dávkovacu nádržku.<br/>→ <i>"Naplnenie dávkovacieho zásobníka", Strana 34</i></li> </ol>  |
| Nedostatočný čistiaci účinok.                   | <p>Základné dávkované množstvo nie je prispôsobené.</p> <ul style="list-style-type: none"> <li>▶ Keď je aktivované inteligentné dávkovanie, prispôbte základnú dávku → <i>Strana 35</i>.</li> </ul> <p>Prací alebo ošetrovací prostriedok v dávkovacej nádržke inteligentného dávkovacieho systému je zhustený.</p> <ol style="list-style-type: none"> <li>1. Skontrolujte, či je použitý prací prostriedok vhodný.<br/>→ <i>"Pracie a ošetrovacie prostriedky", Strana 31</i></li> <li>2. Vyprázdňte dávkovacu nádržku.<br/>→ <i>"Čistenie zásuvky na pracie prostriedky", Strana 39</i></li> <li>3. Vyčistite dávkovacu nádržku.</li> <li>4. Nanovo naplňte dávkovacu nádržku.<br/>→ <i>"Naplnenie dávkovacieho zásobníka", Strana 34</i></li> </ol> <p>Nevhodný prací prostriedok v dávkovacej nádržke inteligentného dávkovacieho systému.</p> <ol style="list-style-type: none"> <li>1. Skontrolujte, či je použitý prací prostriedok vhodný.<br/>→ <i>"Pracie a ošetrovacie prostriedky", Strana 31</i></li> <li>2. Vyprázdňte dávkovacu nádržku.<br/>→ <i>"Čistenie zásuvky na pracie prostriedky", Strana 39</i></li> <li>3. Vyčistite dávkovacu nádržku.</li> </ol> |

| <b>Porucha</b>                       | <b>Príčina a riešenie problémov</b>   |
|--------------------------------------|---|
| Nedostatočný čistiaci účinok.        | <p>4. Nanovo naplňte dávkovaciu nádržku.<br/>→ <i>"Naplnenie dávkovacieho zásobníka", Strana 34</i></p>   |
| Home Connect nefunguje správne.      | <p>Sú možné rôzne príčiny.<br/>▶ Chodte na <a href="http://www.home-connect.com">www.home-connect.com</a>.</p>  |
| Nie je spojenie s domácou sieťou.    | <p>Wi-Fi je vypnuté.<br/>▶ Aktivovanie Wi-Fi na spotrebiči.<br/>→ <i>"Aktivovanie Wi-Fi na spotrebiči", Strana 36.</i></p> <hr/> <p>Wi-Fi je aktivované, ale spojenie s domácou sieťou sa nedá uskutočniť.<br/> <ol style="list-style-type: none"> <li>1. Uistite sa, že domáca sieť k dispozícii.</li> <li>2. Nanovo pripojte spotrebič k domácej sieti.<br/>→ <i>"Nastavenie Home Connect", Strana 36</i></li> </ol> </p> |
| Z prírodnej hadice vyteká voda.      | <p>Prírodná hadica vody nie je správne/pevne pripojená.<br/> <ol style="list-style-type: none"> <li>1. Správne pripojte prírodnú hadicu vody.<br/>→ <i>"Pripojenie prírodnej hadice vody", Strana 14</i></li> <li>2. Utiahnite skrutkový spoj.</li> </ol> </p>  |
| Z odtokovej hadice vyteká voda.      | <p>Odtoková hadica vody je poškodená.<br/>▶ Vymeňte poškodenú odtokovú hadicu vody.</p> <hr/> <p>Odtoková hadica vody nie je správne pripojená.<br/>▶ Správne pripojte odtokovú hadicu vody.<br/>→ <i>"Spôsoby pripojenia odtoku vody", Strana 14</i></p>   |
| V spotrebiči sa vytvá-<br>ra zápach. | <p>Vlhkosť a zvyšky pracích prostriedkov môžu podporovať vznik zápachu.<br/>▶ → <i>"Čistenie bubna", Strana 39</i><br/>▶ Keď spotrebič nepoužívate, nechajte dvierka a zásuvku na prací prostriedok otvorenú, aby mohla vyschnúť zvyšková voda.</p>   |
| Pod dvierkami vyteká voda.           | <p>Netesnosť v dôsledku znečistenia dvierok alebo manžety.<br/>▶ Vyčistite dvierka a manžetu.</p>   |

## 19.1 Núdzové odblokovanie

### Odblokovanie dvierok

**Požiadavka:** Vypúšťacie čerpadlo je prázdne. → *Strana 41*

1. **POZOR!** Vytekajúca voda môže spôsobiť vecné škody.
- ▶ Neotvárajte dvierka, ak na skle vidíte vodu.

Pomocou náradia potiahnite núdzové odblokovanie smerom nadol a pusťte ho.

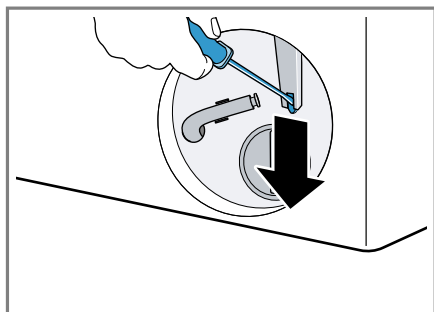

- ✓ Zámok dvierok je odblokovaný.
2. Vložte údržbovú klapku a zapadnutím ju zaistíte.
  3. Zatvorte údržbovú klapku.

---

## 20 Preprava, skladovanie a likvidácia

### 20.1 Demontáž spotrebiča

1. Zatvorte vodovodný kohútik.
2. Vyprázdňte prírodnú hadicu vody.
3. Vypnite spotrebič.  
→ *"Vypnutie spotrebiča", Strana 33*
4. Vytiahnite sieťovú zástrčku.
5. Vypustite prací roztok.  
→ *"Čistenie vypúšťacieho čerpadla", Strana 41*
6. Odmontujte hadice.
7. Vyprázdnite dávkovacie nádržky.

### 20.2 Vloženie prepravných poistiek

Spotrebič zaistíte pred prepravou prepravnými poistkami, aby ste zabránili škodám pri preprave.

1. Pomocou skrutkovača odstráňte 4 krytky.

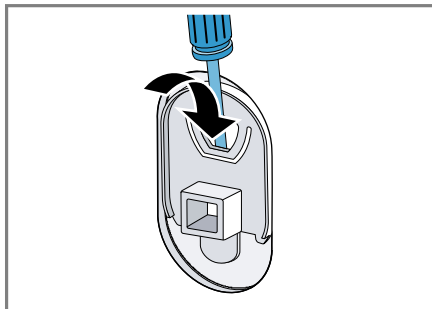

Krytky si odložte.

2. Vložte 4 prepravné poistky.  
→ *"Odstránenie prepravných poistiek", Strana 13*

### 20.3 Opätovné uvedenie spotrebiča do prevádzky

- ▶ Ďalšie informácie nájdete v  
→ *"Umiestnenie a pripojenie", Strana 12 a*  
→ *"Spustenie prania naprázdno", Strana 19.*

### 20.4 Likvidácia starého spotrebiča

Ekologickou likvidáciou môžu byť znovu využité cenné suroviny.

#### **⚠ VAROVANIE** **Riziko poškodenia zdravia!**

Deti sa môžu zavrieť dovnútra spotrebiča a dostať sa do ohrozenia života.

- ▶ Spotrebič nestavajte za dvere, ktoré blokujú alebo obmedzujú otvorenie dvierok spotrebiča.



► V prípade spotrebičov, ktoré už došliži, odpojte sieťovú zástrčku sieťového prívodného vedenia, potom odpojte sieťové prívodné vedenie a zničte zámok dvierok spotrebiča tak, aby sa už dvierka nedali zatvoriť.

1. Odpojte sieťovú zástrčku napájacieho kábla.
2. Odrežte napájací kábel.
3. Spotrebič zlikvidujte ekologickým spôsobom.

O aktuálnych spôsoboch likvidácie sa informujte u vášho špecializovaného predajcu alebo u orgánov obecnej, príp. mestskej správy.



Tento spotrebič je označený v súlade s európskou smernicou 2012/19/EÚ o nakladaní s použitými elektrickými a elektronickými zariadeniami (waste electrical and electronic equipment - WEEE). Táto smernica stanoví jednotný európsky (EU) rámec pre spätný odber a recyklovanie použitých zariadení.

## 21 Zákaznícky servis

Originálne náhradné súčiastky, ktoré sú relevantné pre funkčnosť spotrebiča a spĺňajú nariadenie o ekodizajne, vám poskytne náš zákaznícky servis v období minimálne 10 rokov od uvedenia spotrebiča na trh v Európskom hospodárskom priestore.

**Poznámka:** Využívanie zákazníckeho servisu je bezplatné v rámci záruky výrobcu.

Podrobné informácie o záručnej lehote a záručných podmienkach vo vašej krajine vám poskytne zákaznícky servis alebo predajca, prípadne ich nájdete na našom webe.

Keď kontaktujete zákaznícky servis, potrebujete číslo výrobku (E.-Nr.) a výrobné číslo (FD) vášho spotrebiča.

Kontaktné údaje zákazníckeho servisu nájdete v priloženom adresári zákazníckej služby alebo na našej webovej stránke.

### 21.1 Označenie produktu (E-Nr.) a výrobné číslo (FD)

Číslo výrobku (E-Nr.) a výrobné číslo (FD) nájdete na typovom štítku spotrebiča.

Výrobný štítok je umiestnený v závislosti od modelu:

- na vnútornej strane dvierok.
- na vnútornej strane klapky údržby.
- na zadnej strane spotrebiča.

Ak chcete rýchlo vyhľadať údaje o spotrebiči a telefónne číslo zákazníckeho servisu, môžete si údaje poznačiť.

### 21.2 Záruka AQUA STOP

Okrem nárokov na záručné plnenie voči predávajúcemu vyplývajúcim z kúpnej zmluvy a okrem našej záruky výrobca poskytujeme aj náhradu za nasledujúcich podmienok.







- Ak dôjde vplyvom chyby nášho systému Aqua-Stop ku škodám spôsobeným vodou, nahradíme škody privátnym užívateľom. K zabezpečeniu vodnej bezpečnosti musí byť spotrebič pripojený na elektrickú sieť.
- Záruka platí po celú dobu životnosti spotrebiča.

- Predpokladom nároku na záruku je odborné nainštalovanie a pripojenie spotrebiča s Aqua-Stop podľa nášho návodu; zahŕňa aj odborné nainštalované predĺženie Aqua-Stop (originálne príslušenstvo). Naša záruka sa nevzťahuje na chybné prírodné potrubie alebo armatúry až po prípojku Aqua-Stop na vodovodnom kohútiku.
- Na spotrebiče s Aqua-Stop nie je zásadne nutné počas prevádzky dohliadať, príp. ich potom uzatvorením vodovodného kohútika zaisťiť. Len v prípade dlhšej neprítomnosti vo vašom byte, napr. niekoľkotýždňovej dovolenky, vodovodný kohútik uzavrite.

## 22 Hodnoty spotreby

Nasledujúce informácie sa uvádzajú podľa nariadenia EÚ o ekodizajne. Uvedené hodnoty pre iné programy ako **Eko 40-60** sú iba smernými hodnotami a boli stanovené v nadväznosti na platnú normu EN60456. Automatická funkcia dávkovania bola na tento účel deaktivovaná.

Upozornenie k porovnávacej skúške: deaktivujte automatickú funkciu dávkovania, ibaže by táto funkcia bola predmetom testu.

| Program   | Množstvo náplne (kg) | Čas trvania programu (h:min) <sup>1</sup> | Spotreba energie (kWh/cyklus) <sup>1</sup> | Spotreba vody (l/cyklus) <sup>1</sup> | Maximálna teplota (°C) 5 min <sup>1</sup> | Počet otáčok odstredovania (ot/min) <sup>1</sup> | Zvyšková vlhkosť (%) <sup>1</sup> |
|---|----------------------|---|--|---------------------------------------|---|--|-----------------------------------|
| Eko 40-60 <sup>2</sup>  | 10,0                 | 3:50                                      | 0,990                                      | 77,0                                  | 35  | 1351   | 52,00                             |
| Eko 40-60 <sup>2</sup>  | 5,0                  | 2:55                                      | 0,460                                      | 46,0                                  | 28  | 1400   | 50,00                             |
| Eko 40-60 <sup>2</sup>  | 2,5                  | 2:30                                      | 0,220                                      | 34,0                                  | 23  | 1400   | 55,00                             |
| Cottons  20 °C   | 10,0                 | 3:30                                      | 0,410                                      | 98,0                                  | 24  | 1400   | 49,00                             |
| Cottons  40 °C   | 10,0                 | 3:30                                      | 1,300                                      | 98,0                                  | 44  | 1400   | 49,00                             |
| Cottons  60 °C   | 10,0                 | 3:30                                      | 1,900                                      | 98,0                                  | 60  | 1400   | 49,00                             |
| Easy Care  40 °C   | 4,0                  | 2:30                                      | 0,900                                      | 63,0                                  | 45  | 1200   | 28,00                             |
| Mixed Fabrics  40 °C   | 4,0                  | 1:05                                      | 0,700                                      | 44,0                                  | 42  | 1400   | 51,00                             |
|  Wool  30 °C | 2,0                  | 0:40                                      | 0,350                                      | 48,0                                  | 28  | 800  | 25,00                             |

<sup>1</sup> Skutočné hodnoty sa môžu líšiť od uvedených hodnôt v závislosti od tlaku vody, tvrdosti vody, prírodnej teploty vody, teploty v miestnosti, druhu, množstva a znečistenia bielizne, použitého pracieho prostriedku, kolísaní v elektrickej sieti a zvolených prídavných funkcií.

<sup>2</sup> Skúšobný program podľa nariadenia EÚ o ekodizajne a nariadenia EÚ o energetickom označovaní na testovanie so studenou vodou (15 °C).

## 23 Technické údaje

|                  |         |
|------------------|---------|
| Výška spotrebiča | 84,8 cm |
| Šírka spotrebiča | 59,8 cm |

|   |         |
|---|---------|
| Hĺbka spotrebiča                        | 59,0 cm |
| Výška spotrebiča pri zavretých dverkách | 63,2 cm |

|   |   |
|---|---|
| Výška spotrebiča pri otvorených dvierkach | 106,3 cm  |
| Hmotnosť                                  | 71,9 kg   |
| Maximálne množstvo náplne                 | 10,0 kg   |
| Sieťové napätie                           | 220-240 V,<br>50-60 Hz  |
| ⇌ Minimálna poistka inštalácie            | 10 A  |
| Menovitý výkon                            | 2300 W  |
| Príkon                                    | <ul style="list-style-type: none"><li>■ Vypnutý stav: 0,10 W</li><li>■ Nevypnutý stav: 0,50 W</li><li>■ Čas do nastavenia pohotovostného režimu pri zapojení v sieti (Wi-Fi): 5 min</li><li>■ Pohotovostný režim pri zapojení v sieti (Wi-Fi): 1,50 W</li></ul> |
| Tlak vody                                 | <ul style="list-style-type: none"><li>■ Minimálne: 100 kPa (1 bar)</li><li>■ Maximálne: 1 000 kPa (10 bar)</li></ul>  |
| Dĺžka prívodnej hadice vody               | 150 cm  |
| Dĺžka odtokovej hadice vody               | 150 cm  |
| Dĺžka sieťového prívodného vedenia        | 160 cm  |

Ďalšie informácie o vašom modeli nájdete na internete na <https://eprel.ec.europa.eu/><sup>1</sup>. Táto webová adresa odkazuje na oficiálnu produk-

tovú databázu EÚ EPREL. Postupujte podľa týchto pokynov na vyhľadanie modelu. Identifikácia modelu vyplýva zo znakov pred pomlčkou čísla výrobku (E-Nr.) na výrobnom štítku. Alternatívne nájdete identifikáciu modelu aj v prvom riadku energetického štítku EÚ.

## 24 Vyhlásenie o zhode

Týmto BSH Hausgeräte GmbH vyhlasuje, že spotrebič s funkčnosťou Home Connect je v zhode so základnými požiadavkami, ako aj ostatnými príslušnými ustanoveniami smernice 2014/53/EU.

Podrobné RED vyhlásenie o zhode nájdete na internete na [siemens-home.bsh-group.com](http://siemens-home.bsh-group.com) na produktovej stránke vášho spotrebiča medzi doplnkovými dokumentmi.



Pásmo 2,4 GHz (2 400 – 2 483,5 MHz): max. 100 mW  
Pásmo 5 GHz (5150 – 5350 MHz + 5470 – 5725 MHz): max. 100 mW

<sup>1</sup> Platí len pre krajiny v Európskom hospodárskom priestore

|  |    |    |    |    |    |         |    |    |    |
|--|----|----|----|----|----|---------|----|----|----|
|  | BE | BG | CZ | DK | DE | EE      | IE | EL | ES |
|  | FR | HR | IT | CY | LI | LV      | LT | LU | HU |
|  | MT | NL | AT | PL | PT | RO      | SI | SK | FI |
|  | SE | NO | CH | TR | IS | UK (NI) |    |    |    |

5 GHz WLAN (Wi-Fi): len na použitie vo vnútorných priestoroch.

|    |    |    |    |    |    |    |    |
|----|----|----|----|----|----|----|----|
| AL | BA | MD | ME | MK | RS | UK | UA |
|----|----|----|----|----|----|----|----|

5 GHz WLAN (Wi-Fi): len na použitie vo vnútorných priestoroch.





**BSH Hausgeräte GmbH**

Carl-Wery-Straße 34

81739 München, GERMANY

[siemens-home.bsh-group.com](http://siemens-home.bsh-group.com)

Vyrobila spoločnosť BSH Hausgeräte GmbH v rámci licencie ochranej známky spoločnosti Siemens AG



**9001800494**

(021116)

sk