

# SIEMENS

WQ46B2D0CH

# Asciugatrice



IT Manuale utente e istruzioni d'installazione



**Per ulteriori informazioni, si prega di fare riferimento alla Guida utente digitale.**



## Indice

<b>1 Sicurezza .....</b>	<b>4</b>	<b>6 Display .....</b>	<b>24</b>
1.1 Avvertenze generali .....	4	<b>7 Tasti .....</b>	<b>27</b>
1.2 Utilizzo conforme all'uso previsto .....	4	<b>8 Livello di asciugatura .....</b>	<b>30</b>
1.3 Limitazione di utilizzo.....	4	8.1 Modifica del livello di asciugatura .....	30
1.4 Installazione sicura .....	5	8.2 Adattamento del livello di asciugatura.....	30
1.5 Utilizzo sicuro .....	7	<b>9 Programmi .....</b>	<b>32</b>
1.6 Pulizia e manutenzione sicure .....	10	9.1 Programmi automatici .....	32
<b>2 Prevenzione di danni materiali.....</b>	<b>12</b>	9.2 Programmi a tempo .....	33
<b>3 Tutela dell'ambiente e risparmio .....</b>	<b>12</b>	<b>10 Accessori.....</b>	<b>35</b>
3.1 Smaltimento dell'imballaggio ..	12	<b>11 Bucato.....</b>	<b>36</b>
3.2 Risparmio energetico .....	12	11.1 Preparare il bucato.....	36
3.3 Modalità di risparmio energetico.....	13	<b>12 Comandi di base .....</b>	<b>36</b>
<b>4 Installazione e allacciamento ...</b>	<b>13</b>	12.1 Accensione dell'apparecchio.....	36
4.1 Disimballaggio dell'apparecchio.....	13	12.2 Impostazione del programma.....	36
4.2 Contenuto della confezione ....	13	12.3 Adattamento delle impostazioni di programma .....	36
4.3 Requisiti del luogo d'installazione .....	14	12.4 Memorizzazione delle impostazioni di programma .....	37
4.4 Tubo flessibile di scarico dell'acqua .....	15	12.5 Inserimento del bucato.....	37
4.5 Livellamento dell'apparecchio.....	18	12.6 Avvio del programma.....	37
4.6 Inversione del fermaporta .....	18	12.7 Aggiungere biancheria.....	37
4.7 Collegamento elettrico dell'apparecchio .....	21	12.8 Annullare il programma.....	37
<b>5 Conoscere l'apparecchio.....</b>	<b>22</b>	12.9 Estrarre la biancheria .....	37
5.1 Apparecchio .....	22	12.10 Portare l'apparecchio in posizione di accensione (standby) .....	38
5.2 Pannello di comando .....	23	12.11 Filtro lanugine.....	38
5.3 Logica di comando .....	23	12.12 Contenitore dell'acqua di condensa.....	39

<b>13 Sicurezza bambini.....</b>	<b>41</b>	17.2 Sensore dell'umidità.....	49
13.1 Attivazione della sicurezza bambini.....	41	17.3 Filtro del serbatoio dell'acqua di condensa .....	50
13.2 Disattivazione della sicurezza bambini.....	41	<b>18 Sistemazione guasti.....</b>	<b>52</b>
<b>14 Home Connect .....</b>	<b>41</b>	<b>19 Trasporto, immagazzinamento e smaltimento .....</b>	<b>57</b>
14.1 Configurazione dell'app Home Connect.....	41	19.1 Preparazione dell'apparecchio al trasporto .....	57
14.2 Configurazione di Home Connect.....	41	19.2 Rottamazione di un apparecchio dismesso .....	57
14.3 Menu Home Connect .....	42	<b>20 Servizio di assistenza clienti..</b>	<b>58</b>
14.4 Attivazione del Wi-Fi sull'apparecchio.....	42	20.1 Codice prodotto (E-Nr.), codice di produzione (FD) e numero progressivo (Z-Nr.)...	58
14.5 Disattivazione del Wi-Fi sull'apparecchio .....	42	<b>21 Valori di consumo .....</b>	<b>59</b>
14.6 Ripristino delle impostazioni di rete dell'apparecchio.....	42	<b>22 Dati tecnici.....</b>	<b>61</b>
14.7 Avvio remoto .....	42	<b>23 Dichiarazione di conformità ...</b>	<b>61</b>
14.8 Consigli intelligenti sul programma .....	43		
14.9 Ricerca guasti remota .....	43		
14.10 Protezione dei dati .....	44		
<b>15 Impostazioni di base.....</b>	<b>45</b>		
15.1 Panoramica delle impostazioni di base .....	45		
15.2 Modifica delle impostazioni di base.....	46		
<b>16 Trattamento dell'apparecchio .....</b>	<b>46</b>		
16.1 Preparazione del trattamento dell'apparecchio .....	46		
16.2 Richiamo del trattamento dell'apparecchio .....	47		
16.3 Esecuzione di un trattamento semplice dell'apparecchio.....	47		
16.4 Esecuzione del trattamento intensivo .....	48		
<b>17 Pulizia e cura .....</b>	<b>49</b>		
17.1 Consigli per la pulizia e la cura .....	49		



## 1 Sicurezza

---

Osservare le seguenti avvertenze di sicurezza.

### 1.1 Avvertenze generali



- Leggere attentamente le presenti istruzioni.
- Conservare le istruzioni e le informazioni sul prodotto per il successivo utilizzo o per il futuro proprietario.
- Non collegare l'apparecchio se ha subito danni durante il trasporto.

### 1.2 Utilizzo conforme all'uso previsto

Utilizzare l'apparecchio soltanto:

- per asciugare e rinfrescare tessuti lavati con acqua e idonei all'asciugatura;
- in case private e in locali chiusi in ambito domestico;
- fino a un'altitudine di massimo 4000 m sul livello del mare.

### 1.3 Limitazione di utilizzo

Questo apparecchio può essere utilizzato da bambini di età pari o superiore a 8 anni e da persone con ridotte facoltà fisiche, sensoriali o mentali o prive di sufficiente esperienza e/o conoscenza se sorvegliati o già istruiti in merito all'utilizzo sicuro dell'apparecchio e se hanno compreso i rischi da esso derivanti.

I bambini non devono giocare con l'apparecchio.

Ai bambini senza sorveglianza è vietato eseguire la pulizia e manutenzione di competenza dell'utente.

Tenere lontano dall'apparecchio i bambini di età inferiore a 3 anni ed animali domestici.

## 1.4 Installazione sicura

### **⚠ AVVERTENZA – Pericolo di scosse elettriche!**

Le installazioni effettuate in modo non appropriato costituiscono un pericolo.

- ▶ Collegare e utilizzare l'apparecchio solo in conformità con i dati indicati sulla targhetta identificativa.
- ▶ Collegare l'apparecchio a una rete a corrente alternata soltanto con una presa con messa a terra installata a norma.
- ▶ Il sistema del conduttore di protezione dell'impianto elettrico domestico deve essere installato a norma. Per l'installazione la sezione del cavo deve essere sufficientemente grande.
- ▶ Se si utilizza un interruttore differenziale, usarne solo un tipo con il simbolo .
- ▶ Non alimentare mai l'apparecchio da un commutatore esterno ad es. un timer esterno o un telecomando.
- ▶ Non collegare mai l'apparecchio a un circuito elettrico che viene attivato e disattivato regolarmente dal gestore del servizio elettrico.
- ▶ Se l'apparecchio è incassato, la spina di alimentazione del cavo di collegamento alla rete elettrica deve essere liberamente accessibile, oppure qualora non fosse possibile accedere liberamente alla spina, nell'impianto elettrico fisso deve essere montato un dispositivo di separazione onnipolare conformemente alle norme di installazione.
- ▶ Durante l'installazione dell'apparecchio prestare attenzione che il cavo di alimentazione non resti incastrato e non si danneggi.

Un isolamento danneggiato del cavo di allacciamento alla rete costituisce un pericolo.

- ▶ Non mettere mai il cavo di allacciamento alla rete a contatto con fonti di calore o parti dell'apparecchio calde.
- ▶ Non mettere mai il cavo di allacciamento alla rete a contatto con spigoli vivi.
- ▶ Non piegare, schiacciare o modificare mai il cavo di allacciamento alla rete.

### **⚠ AVVERTENZA – Pericolo di incendio!**

È pericoloso utilizzare un cavo di alimentazione con una prolunga e un adattatore non ammesso.

- ▶ Non utilizzare cavi di prolunga o prese multiple.
- ▶ Utilizzare esclusivamente gli adattatori e i cavi di alimentazione approvati dal produttore.
- ▶ Se il cavo di alimentazione è troppo corto e non è disponibile un cavo di alimentazione più lungo, contattare un elettricista per modificare l'installazione domestica.

### **⚠ AVVERTENZA – Pericolo di lesioni!**

Il peso elevato dell'apparecchio può causare lesione durante il sollevamento.

- ▶ Non sollevare l'apparecchio autonomamente.

Se questo apparecchio viene collocato in modo non corretto in una colonna lavatrice-asciugatrice, c'è il rischio che tale apparecchio cada.

- ▶ Impilare l'asciugatrice su una lavatrice esclusivamente utilizzando il kit di congiunzione del produttore dell'asciugatrice → "Accessori", Pagina 35. Non è consentito nessun altro metodo di installazione.
- ▶ Non impilare l'apparecchio in una colonna lavatrice-asciugatrice, se il produttore dell'asciugatrice non propone alcun set di collegamento adatto.
- ▶ Non impilare in una colonna lavatrice-asciugatrice apparecchi di produttori diversi e con differenti profondità e larghezze.
- ▶ Non collocare alcuna colonna lavatrice-asciugatrice su un piedistallo, gli apparecchi potrebbero ribaltarsi.

### **⚠ AVVERTENZA – Pericolo di soffocamento!**

I bambini potrebbero mettersi in testa il materiale di imballaggio o avvolgersi nello stesso, rimanendo soffocati.

- ▶ Tenere lontano il materiale di imballaggio dai bambini.
- ▶ Vietare ai bambini di giocare con materiali d'imballaggio.

**⚠ ATTENZIONE – Pericolo di lesioni!**

Durante il funzionamento l'apparecchio può vibrare o spostarsi.

- ▶ Installare l'apparecchio su un fondo pulito, piano e solido.
- ▶ Livellare l'apparecchio utilizzando i piedini e una livella a bolla d'aria.

In caso di tubi flessibili e cavi di collegamento non correttamente posati sussiste il pericolo di inciampo.

- ▶ Posare i tubi flessibili e i cavi di collegamento in modo che non siano di intralcio.

Se l'apparecchio viene spostato dalle parti sporgenti presenti quali ad esempio l'oblò dell'apparecchio, queste parti possono rompersi.

- ▶ Non spostare l'apparecchio afferrandolo dalle parti sporgenti.

**⚠ ATTENZIONE – Pericolo di taglio!**

I bordi taglienti sull'apparecchio possono causare ferite da taglio in caso di contatto.

- ▶ Non toccare i bordi taglienti dell'apparecchio.
- ▶ Durante l'installazione e il trasporto dell'apparecchio, utilizzare i guanti protettivi.

**1.5 Utilizzo sicuro****⚠ AVVERTENZA – Pericolo di scosse elettriche!**

Un apparecchio o un cavo di alimentazione danneggiati costituiscono un pericolo.

- ▶ Non mettere mai in funzione un apparecchio danneggiato.
- ▶ Non tirare mai il cavo di collegamento alla rete elettrica per staccare l'apparecchio dalla rete elettrica. Staccare sempre la spina del cavo di alimentazione.
- ▶ Se l'apparecchio o il cavo di alimentazione è danneggiato, staccare subito la spina di alimentazione del cavo di alimentazione e spegnere il fusibile nella scatola dei fusibili.
- ▶ Rivolgersi al servizio di assistenza clienti. → *Pagina 58*

L'infiltrazione di umidità può provocare una scarica elettrica.

- ▶ Utilizzare l'apparecchio esclusivamente in luoghi chiusi.
- ▶ Non esporre mai l'apparecchio a calore e umidità eccessivi.

- ▶ Non lavare l'apparecchio con pulitori a vapore, idropultrici, tubi dell'acqua o inaffiatoi.

### **⚠ AVVERTENZA – Pericolo di danni alla salute!**

I bambini possono restare chiusi nell'apparecchio, rischiando la vita.

- ▶ Non collocare l'apparecchio dietro una porta se ciò blocca o impedisce l'apertura dello sportello dell'apparecchio.
- ▶ Per i dispositivi in disuso scollegare la spina del cavo di alimentazione, quindi tagliare il cavo di alimentazione e distruggere il sistema di blocco dello sportello dell'apparecchio in modo tale che lo sportello non si chiuda più.

### **⚠ AVVERTENZA – Pericolo di soffocamento!**

I bambini possono inspirare o ingoiare le parti piccole, rimanendo soffocati.

- ▶ Tenere i bambini lontano dalle parti piccole.
- ▶ Non lasciare che i bambini giochino con le parti piccole.

### **⚠ AVVERTENZA – Pericolo di esplosione!**

Polvere di carbone e farina nell'ambiente circostante all'apparecchio possono provocare esplosioni.

- ▶ Durante il funzionamento tenere pulito l'ambiente circostante.

### **⚠ AVVERTENZA – Pericolo di avvelenamento!**

L'acqua di condensa di questo apparecchio non è potabile e può contenere lanugine.

- ▶ Non bere né utilizzare per altri scopi l'acqua di condensa dell'apparecchio.

Detersivi e additivi, se ingeriti, possono provocare avvelenamenti.

- ▶ In caso di ingestione, consultare un medico.
- ▶ Tenere detersivi e gli additivi fuori dalla portata dei bambini.



**⚠ AVVERTENZA – Pericolo di incendio!**

Il refrigerante R290 in questo apparecchio non è nocivo per l'ambiente ma è infiammabile e, a contatto con fiamme libere o altre fonti di accensione, potrebbe incendiarsi.

- ▶ Tenere lontano dall'apparecchio fiamme o fonti di accensione.

**⚠ AVVERTENZA – Pericolo di esplosione!**

I resti nel filtro lanugine potrebbero incendiarsi durante l'asciugatura.

- ▶ Pulire regolarmente il filtro lanugine.

Gli oggetti facilmente infiammabili, come accendini o fiammiferi, possono incendiarsi durante l'asciugatura.

- ▶ Prima dell'asciugatura togliere dalle tasche degli indumenti tutti gli oggetti facilmente infiammabili.

La biancheria non ancora lavata che è entrata in contatto con solventi, olio, cera, solvente per cera, vernice, grasso o smacchiatori, potrebbe incendiarsi durante l'asciugatura.

- ▶ Non asciugare in questo apparecchio biancheria non ancora lavata.
- ▶ Prima dell'asciugatura lavare abbondantemente la biancheria in acqua calda e detersivo.
- ▶ Non impiegare l'apparecchio se la biancheria è stata lavata con prodotti chimici industriali.

**⚠ AVVERTENZA – Pericolo di incendio!**

La biancheria, in caso di interruzione anticipata dell'asciugatura, non si raffredda sufficientemente e può incendiarsi.

- ▶ Non interrompere anticipatamente il programma di asciugatura.
- ▶ In caso di interruzione anticipata dell'asciugatura, rimuovere subito la biancheria e distribuirla.

**⚠ ATTENZIONE – Pericolo di lesioni!**

Salendo o arrampicandosi sull'apparecchio la piastra di copertura potrebbe rompersi.

- ▶ Non salire né arrampicarsi sull'apparecchio.

Se ci si siede o ci si appoggia all'oblò aperto, l'apparecchio potrebbe ribaltarsi.

- ▶ Non sedersi né appoggiarsi all'oblò dell'apparecchio.
- ▶ Non collocare alcun oggetto sull'oblò dell'apparecchio.

Toccare il cestello in rotazione può causare lesioni alle mani.

- ▶ Prima di toccare il cestello, aspettare che sia completamente fermo.

## 1.6 Pulizia e manutenzione sicure

### **⚠ AVVERTENZA – Pericolo di scosse elettriche!**

Gli interventi di riparazione effettuati in modo non appropriato rappresentano una fonte di pericolo.

- ▶ Non apportare mai modifiche tecniche all'apparecchio o alle caratteristiche dell'apparecchio.
- ▶ Solo il personale adeguatamente specializzato e formato può eseguire riparazioni sull'apparecchio.
- ▶ Per la riparazione dell'apparecchio possono essere impiegati soltanto pezzi di ricambio originali.
- ▶ Al fine di evitare pericoli, se il cavo di alimentazione di questo apparecchio subisce danni deve essere sostituito dal produttore, dal suo servizio di assistenza clienti o da persona in possesso di simile qualifica.

L'infiltrazione di umidità può provocare una scarica elettrica.

- ▶ Prima della pulizia staccare la spina o disattivare il fusibile nella scatola dei fusibili.
- ▶ Non lavare l'apparecchio con pulitori a vapore, idropulitrici, tubi dell'acqua o innaffiatoi.

### **⚠ AVVERTENZA – Pericolo di lesioni!**

L'utilizzo di pezzi di ricambio e accessori non originali rappresenta una fonte di pericolo.

- ▶ Utilizzare soltanto pezzi di ricambio e accessori originali del produttore.

**⚠ AVVERTENZA – Pericolo di avvelenamento!**

Se si utilizzano detergenti contenenti solventi possono formarsi vapori velenosi.

- ▶ Non usare detergenti contenenti solventi.

---

## 2 Prevenzione di danni materiali

### ATTENZIONE!

Un dosaggio errato di ammorbidente, detersivo, additivo e detersivi può compromettere il funzionamento dell'apparecchio.

- ▶ Osservare i dosaggi consigliati forniti dal produttore.

Il superamento della quantità di carico massimo compromette il funzionamento dell'apparecchio.

- ▶ Osservare la massima quantità di carico per ciascun programma e non superarla.

→ "Programmi", Pagina 32

Un surriscaldamento dell'apparecchio può comprometterne il funzionamento.

- ▶ Durante il funzionamento tenere libera il foro di ventilazione.
- ▶ Garantire un'aerazione sufficiente dell'ambiente.

Oggetti leggeri come capelli e lanugine, durante l'utilizzo, possono essere aspirati dal foro di ventilazione dell'apparecchio e comprometterne il funzionamento.

- ▶ Durante il funzionamento mantenere pulito l'ambiente attorno all'apparecchio.
- ▶ Tenere gli oggetti leggeri lontano dall'apparecchio.

Il materiale espanso o la gommapiuma possono deformarsi o sciogliersi durante l'asciugatura.

- ▶ Non asciugare indumenti contenenti materiale espanso o gommapiuma.

I detersivi non appropriati possono danneggiare le superfici dell'apparecchio.

- ▶ Non usare prodotti corrosivi o abrasivi.
- ▶ Non utilizzare detersivi a elevato contenuto di alcol,

- ▶ Non utilizzare spugnette dure o abrasive.
- ▶ Pulire l'apparecchio solo con acqua e un panno morbido umido.
- ▶ In caso di contatto, rimuovere tempestivamente tutti i residui di detersivo, eventuali schizzi o altri residui.

---

## 3 Tutela dell'ambiente e risparmio

### 3.1 Smaltimento dell'imballaggio

I materiali dell'imballaggio sono rispettosi dell'ambiente e possono essere riutilizzati.

- ▶ Smaltire le singole parti distintamente secondo il tipo di materiale.

### 3.2 Risparmio energetico

Osservando queste avvertenze l'apparecchio consuma meno energia elettrica.

Mettere in funzione l'apparecchio in un ambiente ben ventilato e tenere libero il foro di ventilazione.

- ✓ Un ricambio di aria limitato prolunga la durata del programma e incrementa il consumo di energia.

Prima dell'asciugatura, centrifugare gli indumenti della lavatrice.

- ✓ Con indumenti più umidi viene prolungata la durata del programma e si consuma più energia.

Rispettare la quantità di carico massima dei programmi.

→ "Programmi", Pagina 32

- ✓ Un superamento della quantità di carico massima provoca un allungamento della durata del programma e un aumento del consumo di energia.

Dopo l'asciugatura Pulire il filtro lanugine → Pagina 38.

- ✓ Un filtro lanugine sporco riduce il flusso di aria nell'apparecchio, richiede più tempo per l'asciugatura e consuma più energia.

Disattivare il Wi-Fi inutilizzato.

→ "Disattivazione del Wi-Fi sull'apparecchio", Pagina 42.

- ✓ Il Wi-Fi attivato aumenta il consumo di energia.

### 3.3 Modalità di risparmio energetico

Se l'apparecchio non viene utilizzato per un lasso di tempo prolungato, passa automaticamente in modalità di risparmio energetico. Tutti gli indicatori si spengono e ► lampeggia. La modalità di risparmio energetico viene terminata azionando nuovamente l'apparecchio, ad esempio aprendo o chiudendo l'oblò.

Se non si continua ad impartire comandi all'apparecchio, questo commuta automaticamente in modalità standby.

---

## 4 Installazione e allacciamento

### 4.1 Disimballaggio dell'apparecchio

#### ATTENZIONE!

Eventuali oggetti rimasti nel cestello, inutili per il funzionamento dell'apparecchio, possono causare danni materiali e danneggiare l'apparecchio.

- ▶ Prima della messa in funzione, rimuovere dal cestello questi oggetti e gli accessori forniti in dotazione.

1. Rimuovere completamente il materiale di imballaggio e le pellicole protettive dall'apparecchio.  
→ "Smaltimento dell'imballaggio", Pagina 12
2. Controllare che l'apparecchio non presenti danni visibili.
3. Aprire l'oblò.
4. Rimuovere l'accessorio dal cestello.
5. Chiudere l'oblò.

### 4.2 Contenuto della confezione

Dopo il disimballaggio controllare che tutti i componenti siano presenti e che non presentino danni dovuti al trasporto.

#### ATTENZIONE!

Un funzionamento con accessori difettosi o mancanti può compromettere il funzionamento dell'apparecchio o comportare danni alle cose e all'apparecchio stesso.

- ▶ Non mettere in funzione l'apparecchio con accessori difettosi o mancanti.

## it Installazione e allacciamento

- Sostituire l'accessorio in questione prima di mettere in funzione l'apparecchio.  
→ "Accessori", Pagina 35

Contenuto della confezione	Descrizione
	Asciugatrice
	Documentazione di accompagnamento
	Tubo flessibile di scarico dell'acqua con adattatore per l'allacciamento, materiale di fissaggio e collettore. → "Tubo flessibile di scarico dell'acqua", Pagina 15

Il refrigerante contenuto nell'apparecchio può comportare danni all'apparecchio, se quest'ultimo viene messo in funzione immediatamente dopo il trasporto.

- Subito dopo il trasporto, lasciare a riposo l'apparecchio due ore prima di metterlo in funzione.

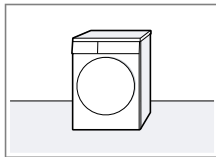
Luogo d'installazione	Requisiti
Sul pavimento	Disporre l'apparecchio su una superficie pulita, piana e fissa. Mettere in piano l'apparecchio → Pagina 18.
	

### 4.3 Requisiti del luogo d'installazione

#### ATTENZIONE!

Se l'apparecchio è sottoposto a un'inclinazione superiore a 40°, l'acqua residua dell'apparecchio può defluire e causare danni materiali.

- Inclinare con cautela l'apparecchio.
- Trasportare l'apparecchio in posizione verticale.

Il congelamento dell'acqua residua nell'apparecchio può causare danni all'apparecchio.

- Non collocare né mettere in funzione l'apparecchio in zone a rischio di congelamento o all'aperto.

## Luogo d'installazione Requisiti

In una colonna lavatrice-asciugatrice

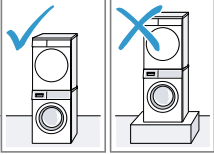

Installare questo apparecchio in una colonna lavatrice-asciugatrice soltanto con il set di collegamento originale del produttore dell'asciugatrice.

- Set di collegamento con piano di lavoro estraibile  
→ *Pagina 35*
- Set di collegamento  
→ *Pagina 35*

Collocare questo apparecchio su una lavatrice solo se è dello stesso produttore. La profondità e la larghezza dell'apparecchio devono coincidere con le dimensioni della lavatrice.

Non collocare la colonna lavatrice-asciugatrice su un piedistallo.

Alla parete

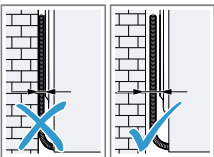

Non incastrare tubi flessibili e cavi di collegamento alla rete elettrica tra la parete e l'apparecchio.

## 4.4 Tubo flessibile di scarico dell'acqua

Durante l'asciugatura si forma acqua di condensa che l'apparecchio, di fabbrica, raccoglie nell'apposito contenitore. Utilizzare il tubo flessibile di scarico dell'acqua per convogliare l'acqua di condensa in esubero direttamente nell'acqua di scarico.

### Note

- Mettere in funzione questo apparecchio con il tubo flessibile di scarico dell'acqua fornito in dotazione.  
→ *"Allacciamento del tubo flessibile di scarico dell'acqua", Pagina 15*  
In caso di allacciamento del tubo flessibile di scarico dell'acqua, non è necessario svuotare regolarmente il contenitore dell'acqua di condensa.  
→ *"Svuotamento del contenitore dell'acqua di condensa", Pagina 40*
- È possibile ordinare questi accessori opzionali  
→ *"Accessori", Pagina 35* presso il servizio di assistenza clienti.

### Allacciamento del tubo flessibile di scarico dell'acqua

Se non si desidera svuotare regolarmente il contenitore dell'acqua di condensa, allacciare il tubo flessibile di scarico dell'acqua.

### ATTENZIONE!

Durante il funzionamento dell'apparecchio senza tubo flessibile dell'acqua di condensa o senza tubo flessi-

## it Installazione e allacciamento

bile di scarico dell'acqua conformemente allacciato può fuoriuscire del liquido dal manicotto.

- ▶ Prima di mettere in funzione l'apparecchio, allacciare in modo conforme il tubo flessibile dell'acqua di condensa o il tubo flessibile di scarico dell'acqua al manicotto.

### Requisiti

- L'apparecchio e gli accessori sono stati rimossi dall'imballaggio.  
→ *"Disimballaggio dell'apparecchio", Pagina 13*
  - L'apparecchio è installato sul luogo di collocazione.  
→ *"Requisiti del luogo d'installazione", Pagina 14*
1. Tirare il tubo flessibile dell'acqua di condensa dal manicotto.

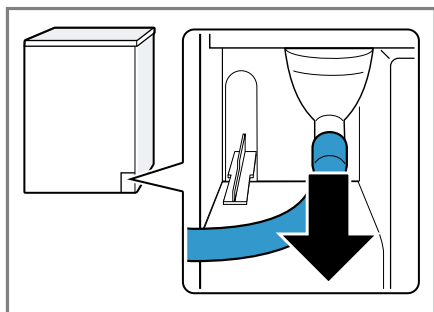

Il tubo flessibile dell'acqua di condensa è allacciato di fabbrica sul manicotto.

**Nota:** Rimuovendo il tubo flessibile dell'acqua di condensa potrebbe fuoriuscire del liquido dal manicotto.

2. Spingere il tubo flessibile dell'acqua di condensa sul supporto.

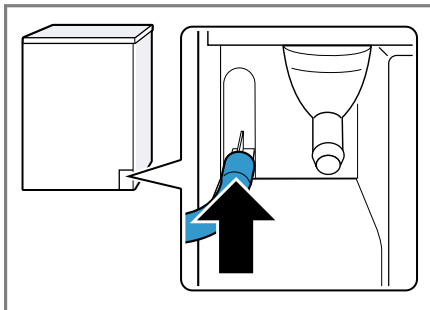

3. Spingere il tubo flessibile di scarico dell'acqua finché non si aggancia al manicotto.

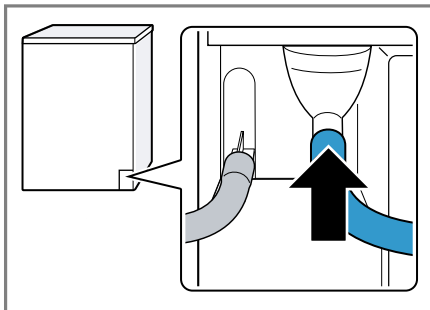

4. Svotare il contenitore dell'acqua di condensa → *Pagina 40*.

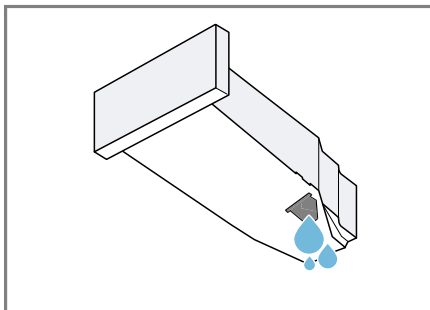



5. Rimuovere il tappo del lato inferiore.

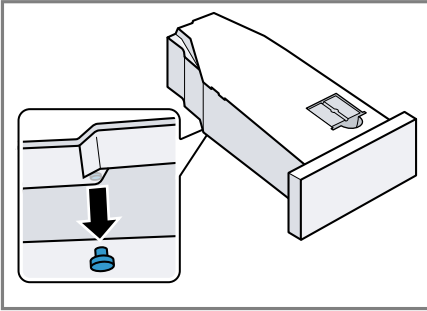

6. Inserire il tappo nell'apertura posta nella parte superiore.

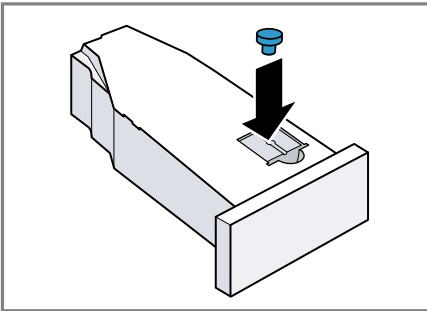

7. Inserire il contenitore dell'acqua di condensa → *Pagina 40*.  
 8. Collegare l'apparecchio allo scarico dell'acqua.  
 → *"Tipi di allacciamento del raccordo di scarico dell'acqua"*, *Pagina 17*

**Consiglio:** Per raccogliere l'acqua di condensa nuovamente nel relativo contenitore, ad es. quando si cambia la collocazione dell'apparecchio, eseguire questi passaggi in sequenza inversa.

## Tipi di allacciamento del raccordo di scarico dell'acqua

### ATTENZIONE!

Se lo scarico è intasato o chiuso, l'acqua stagnante può rifluire nell'apparecchio.

- Prima di utilizzare l'apparecchio, assicurarsi che l'acqua defluisca rapidamente e che le otturazioni siano eliminate.

#### Scarico a sifone.

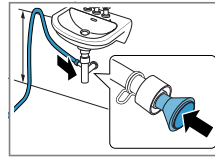

Fissare il punto di collegamento con una fascetta stringitubo (12-22 mm). Fissare il tubo flessibile di scarico dell'acqua con una guida del tubo flessibile a un'altezza minima di 80 cm e massima di 100 cm.

**Nota:** Con il diffusore a Y

→ *Pagina 35* è possibile collegare il tubo flessibile di scarico dell'acqua di un apparecchio supplementare, come ad es. una lavatrice, allo stesso scarico del sifone.

Scarico in un lavandino.

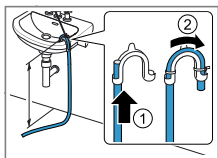

Spostare completamente il tubo flessibile di scarico dell'acqua attraverso il collettore → *Pagina 14* e fissare con il materiale apposito. Fissare il collettore a un'altezza massima di 100 cm.

Scarico in un pozzetto.

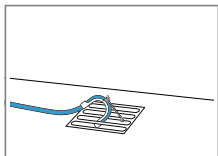

Spostare completamente il tubo flessibile di scarico dell'acqua attraverso il collettore → *Pagina 14* e fissare con il materiale apposito. Fissare il collettore al pozzetto.

## 4.5 Livellamento dell'apparecchio

Per ridurre i rumori e le vibrazioni, allineare correttamente l'apparecchio.

- ▶ Per livellare l'apparecchio, ruotare i piedini dell'apparecchio. Controllare il livellamento dell'apparecchio con una livella a bolla d'aria.

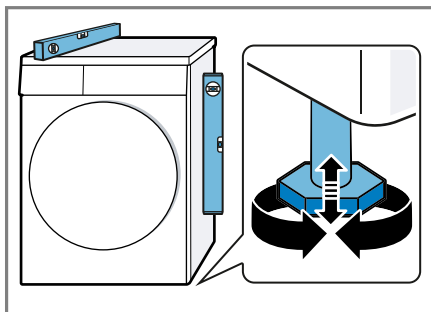

Tutti i piedini dell'apparecchio devono poggiare stabilmente sul pavimento.

## 4.6 Inversione del fermaporta

Per facilitare l'inserimento e la rimozione della biancheria, è possibile cambiare il fermaporta.

### **⚠ ATTENZIONE** **Pericolo di taglio!**

I bordi taglienti sull'apparecchio possono causare ferite da taglio in caso di contatto.

- ▶ Non toccare i bordi taglienti dell'apparecchio.
- ▶ Durante l'installazione e il trasporto dell'apparecchio, utilizzare i guanti protettivi.

### **Note**

- Per rimuovere e inserire le viti, utilizzare esclusivamente un cacciavite Torx T15 e Torx T20.
- Appoggiare l'oblò su una superficie piana e morbida, per evitare danni materiali.

## Rimozione dell'oblò

**Requisito:** L'apparecchio è staccato dalla rete.

1. Aprire l'oblò.
2. Svitare l'oblò.

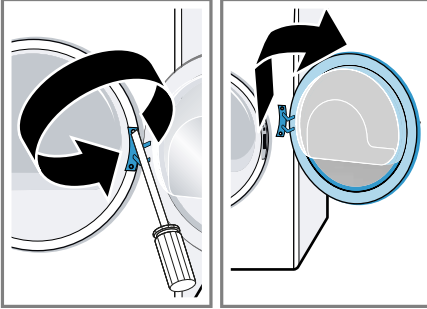

## Inversione della cerniera e del gancio dell'oblò

1. Svitare la copertura della cerniera dell'oblò.

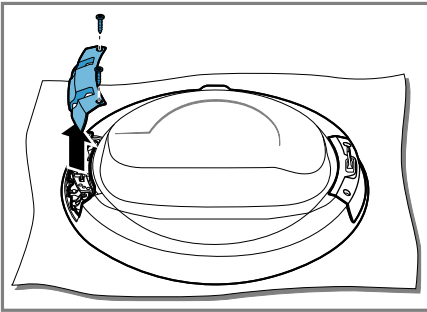

2. Svitare la cerniera e il gancio dell'oblò.

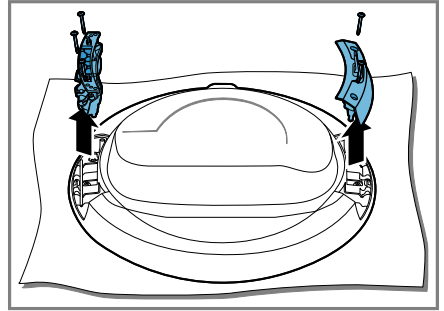

3. Avvitare la cerniera e il gancio dell'oblò sui lati opposti.

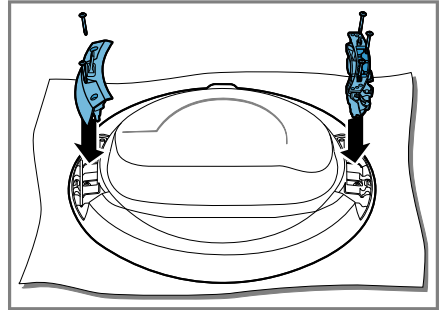

Accertarsi che la guarnizione dell'oblò non si impigli né si danneggi.

4. Avvitare la copertura della cerniera dell'oblò.

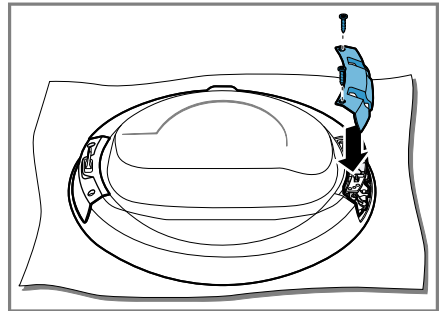

Accertarsi che la guarnizione dell'oblò non si impigli né si danneggi.

## it Installazione e allacciamento

5. Rimuovere l'indicatore colorato della maniglia dell'oblò e sostituirlo con la copertura del lato opposto.

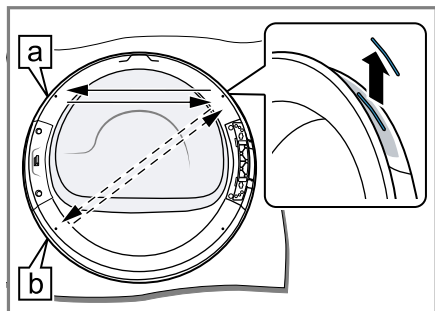

A seconda della collocazione dell'apparecchio, scegliere la posizione dell'indicatore della maniglia dell'oblò

- [a] L'apparecchio è installato sul pavimento.
- [b] L'apparecchio è installato in una colonna lavatrice-asciugatrice.

### Inversione del dispositivo di blocco oblò

1. Svitare la copertura del meccanismo di blocco oblò.

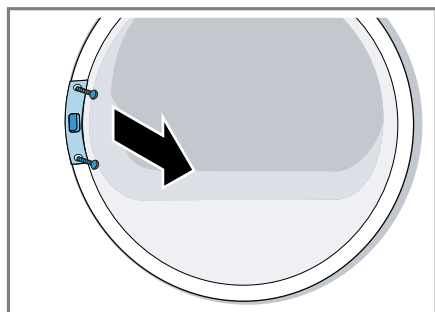

2. Rimuovere il meccanismo di blocco oblò.

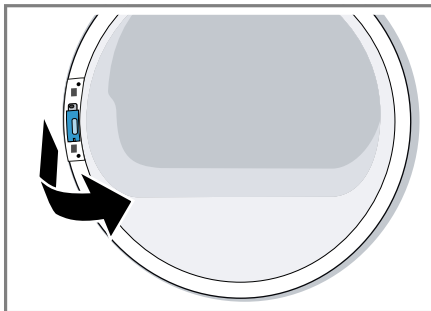

3. Inserire il meccanismo di blocco oblò sul lato opposto.

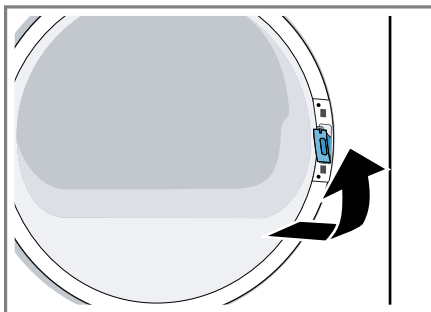

4. Avvitare la copertura del meccanismo di blocco oblò.

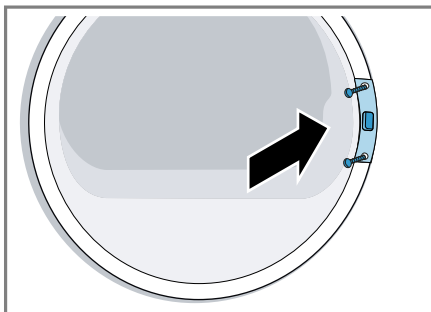

5. Avvitare l'oblò.

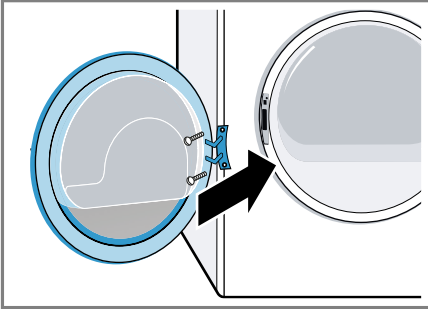

## 4.7 Collegamento elettrico dell'apparecchio

1. Inserire la spina del cavo di allacciamento alla rete dell'apparecchio a una presa vicina.  
I dati di collegamento dell'apparecchio sono riportati nei Dati tecnici → *Pagina 61*.
2. Controllare il corretto posizionamento della spina.

## 5 Conoscere l'apparecchio

### 5.1 Apparecchio

Di seguito è riportata una panoramica dei componenti dell'apparecchio.

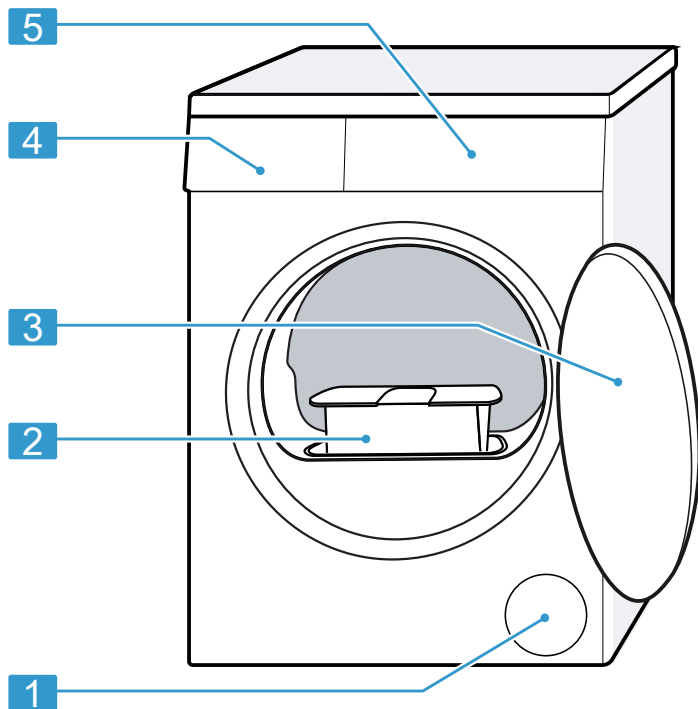

I particolari illustrati nell'immagine possono variare in base al tipo di apparecchio, ad es. colore e forma.

**1** Apertura di aerazione

**2** Filtro lanugine → *Pagina 38*

**3** Oblò

**4** Contenitore dell'acqua di condensa → *Pagina 39*

**5** Pannello di comando  
→ *Pagina 23*

## 5.2 Pannello di comando

Il pannello di comando consente di impostare tutte le funzioni dell'apparecchio e di ottenere informazioni sullo stato di esercizio.

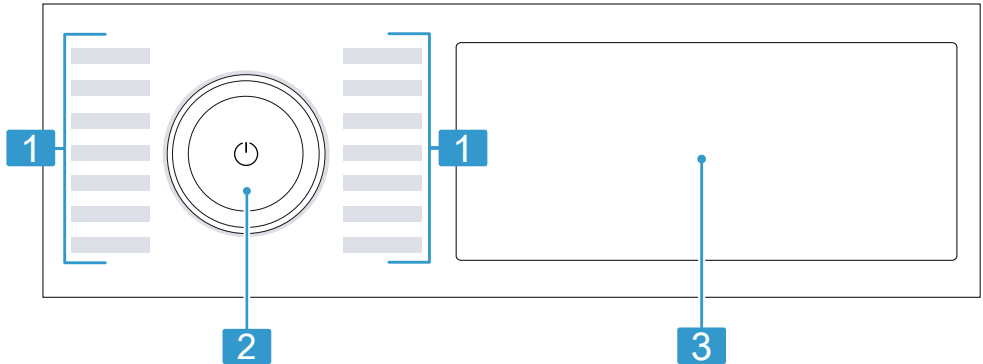

**1** Programmi → *Pagina 32*

**2** Selettore programmi → *Pagina 36*

**3** Tasti → *Pagina 27* e display → *Pagina 24*

## 5.3 Logica di comando

Alcune aree del display sono tasti e reagiscono al tatto. Premendo i tasti, si attivano, disattivano o modificano le impostazioni. Le impostazioni attivate sono evidenziate con un colore sul display.

### ATTENZIONE!

Un'azione violenta sul display può provocare danni materiali.

- ▶ Non esercitare una pressione troppo forte sul display.
- ▶ Non toccare il display con oggetti appuntiti o affilati.

### Modificare il valore di regolazione

Se si attivano determinate impostazioni, sul display vengono visualizzati dei tasti di selezione ed è possibile modificare il valore di regolazione.

- ▶ Premere i tasti di selezione → *Pagina 27*.

Il display indica il valore di regolazione.

## 6 Display

Sul display vengono visualizzati i valori di impostazione aggiornati, le possibilità di selezione o i testi di avvertenza.

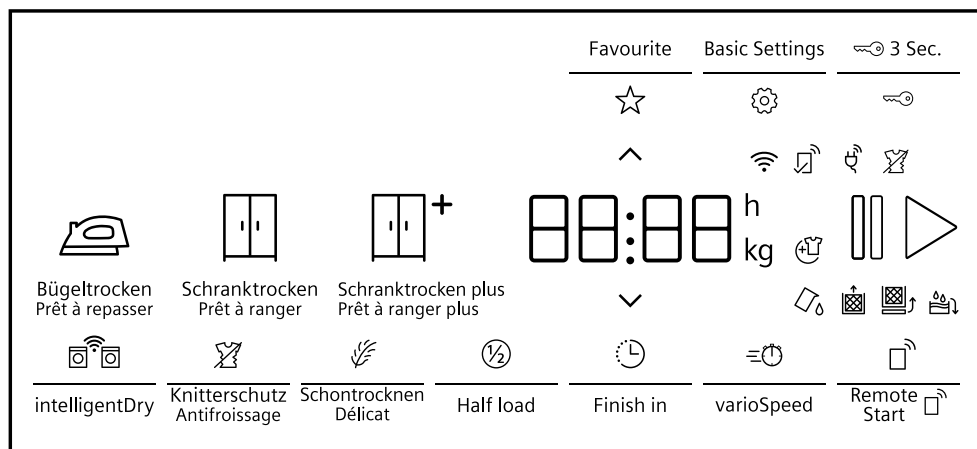













Indicazione display esemplificative



Indicatore	Descrizione
0:40 <sup>1</sup>	Durata del programma prevista o tempo residuo del programma in ore e minuti.
9,0 <sup>1</sup>	Consiglio sulla massima quantità di carico per il programma impostato indicata in kg.
🕒 10h <sup>1</sup>	Ora di fine programma → "Tasti", Pagina 29
⌚	La durata breve del programma è attiva. → "Tasti", Pagina 29
☆	Memorizzare un programma. → "Tasti", Pagina 28
🔒	<ul style="list-style-type: none"> <li>■ si illumina: la sicurezza bambini è attivata.</li> <li>■ lampeggia: la sicurezza bambini è attivata e l'apparecchio ha ricevuto un comando. → "Disattivazione della sicurezza bambini", Pagina 41</li> </ul>
🧺	Il risultato di asciugatura è attivato. → "Tasti", Pagina 28
🧺	Il risultato di asciugatura è attivato. → "Tasti", Pagina 28

<sup>1</sup> Esempio











Indicatore	Descrizione
	Il risultato di asciugatura è attivato. → "Tasti", Pagina 28
	La funzione anti piega è attivata. → "Tasti", Pagina 28
	L'asciugatura delicata per capi delicati è attivata. → "Tasti", Pagina 29
	La quantità di carico a metà è attivata. → "Tasti", Pagina 29
	È possibile rimuovere o aggiungere il bucato e interrompere il programma. → "Aggiungere biancheria", Pagina 37
	Svuotare il contenitore dell'acqua di condensa e inserirlo. → "Svuotamento del contenitore dell'acqua di condensa", Pagina 40
	Pulire il filtro lanugine. → "Pulizia del filtro lanugine", Pagina 38
CARE	Eseguire il programma per un trattamento semplice dell'apparecchio. → "Trattamento dell'apparecchio", Pagina 46
Hot	Il processo di raffreddamento raffredda il bucato per alcuni minuti ruotando il cestello per evitare danni al bucato. Il processo di raffreddamento può essere interrotto aprendo l'oblò. <b>Nota:</b> Non modificare il programma impostato.
	Modifica delle impostazioni di base. → "Impostazioni di base", Pagina 45
	I consigli intelligenti sul programma sono attivati. → "Tasti", Pagina 29
	<ul style="list-style-type: none"> <li>■ si illumina: l'apparecchio è collegato alla rete domestica mediante il Wi-Fi.</li> <li>■ lampeggia: l'apparecchio tenta di collegarsi alla rete domestica mediante il Wi-Fi.</li> </ul> → "Home Connect", Pagina 41
	L'avvio a distanza è attivato. → "Tasti", Pagina 29
	Le impostazioni non disponibili sull'apparecchio sono state impostate attraverso l'app Home Connect. Ulteriori informazioni sono riportate nell'app Home Connect.



<sup>1</sup> Esempio

<b>Indicatore</b>	<b>Descrizione</b>
	Antipiega Stato del programma
	Pausa Stato del programma
End	Fine del programma Stato del programma
<sup>1</sup> Esempio	

## 7 Tasti

Qui viene illustrata una panoramica sui tasti e le loro possibilità di impostazione.



<b>Pulsante</b>	<b>Selezione</b>	<b>Descrizione</b>
	<ul style="list-style-type: none"> <li>■ Avviare</li> <li>■ Interrompere</li> <li>■ Mettere in pausa</li> </ul>	<p>Avviare, interrompere o mettere in pausa il programma.</p> <p>Se viene indicato , è possibile mettere in pausa il programma.</p> <p>Se viene indicato , è possibile avviare il programma.</p>
 (interruttore di rete)	<ul style="list-style-type: none"> <li>■ Accensione</li> <li>■ Posizione di accensione/Standby</li> <li>■ Riavvio dell'apparecchio</li> </ul>	<p>Accendere l'apparecchio o portarlo in posizione di accensione/standby.</p> <p>Se il pannello di comando non risponde, tenere premuto per 5 secondi  per riavviare l'apparecchio.</p> <p>→ "L'apparecchio non funziona.", Pagina 53</p>
 3 Sec.	<ul style="list-style-type: none"> <li>■ Attivare</li> <li>■ Disattivare</li> </ul>	<p>Attivare o disattivare la sicurezza bambini.</p> <p>Assicurarsi che il pannello non possa essere utilizzato involontariamente.</p> <p>Se la sicurezza bambini è stata attivata e l'apparecchio è stato spento, la sicurezza bambini resta attivata.</p> <p>→ "Sicurezza bambini", Pagina 41</p>
	Selezione multipla	<p>Per modificare un'impostazione, premere sul tasto di selezione  o  finché il display non mostra l'impostazione desiderata.</p>
Basic Settings	Selezione multipla	→ "Impostazioni di base", Pagina 45

<b>Pulsante</b>	<b>Selezione</b>	<b>Descrizione</b>
Favourite	<ul style="list-style-type: none"> <li>■ Salvare</li> <li>■ Impostare</li> </ul>	<p>Se si preme il tasto per ca. 3 secondi, vengono memorizzate le proprie impostazioni di programma individuali.</p> <p>→ <i>"Memorizzazione delle impostazioni di programma", Pagina 37</i></p> <p>Se si preme brevemente il tasto, s'impone il proprio programma con le impostazioni di programma individuali.</p>
 Schranktrocken plus Prêt à ranger plus	<ul style="list-style-type: none"> <li>■ attivare</li> <li>■ disattivare</li> </ul>	<p>Il risultato di asciugatura stabilisce quale grado di umidità o di asciugatura deve avere il bucato al termine del programma.</p> <p>→ <i>"Livello di asciugatura", Pagina 30</i></p>
 Schranktrocken Prêt à ranger	<ul style="list-style-type: none"> <li>■ attivare</li> <li>■ disattivare</li> </ul>	<p>Il risultato di asciugatura stabilisce quale grado di umidità o di asciugatura deve avere il bucato al termine del programma.</p> <p>→ <i>"Livello di asciugatura", Pagina 30</i></p>
 Bügeltrocken Prêt à repasser	<ul style="list-style-type: none"> <li>■ attivare</li> <li>■ disattivare</li> </ul>	<p>Il risultato di asciugatura stabilisce quale grado di umidità o di asciugatura deve avere il bucato al termine del programma.</p> <p>→ <i>"Livello di asciugatura", Pagina 30</i></p>
Knitterschutz Antifroissage	<ul style="list-style-type: none"> <li>■ Attivare</li> <li>■ Disattivare</li> </ul>	<p>Attivare o disattivare la funzione anti piega.</p> <p>Al termine del programma, il cestello muove la biancheria per 120 minuti a intervalli regolari, per evitare la formazioni di pieghe sugli indumenti.</p>

<b>Pulsante</b>	<b>Selezione</b>	<b>Descrizione</b>
varioSpeed	<ul style="list-style-type: none"> <li>■ Attivare</li> <li>■ Disattivare</li> </ul>	<p>Attivare o disattivare la durata ridotta del programma.</p> <p><b>Nota:</b> Il consumo di energia aumenta. Questo non compromette il risultato dell'asciugatura.</p>
Schontrocknen Délicat	<ul style="list-style-type: none"> <li>■ Attivare</li> <li>■ Disattivare</li> </ul>	<p>Attivare o disattivare l'asciugatura delicata. La temperatura viene ridotta per tessuti delicati come ad es. poliacrilico o elasthan.</p> <p>La durata del programma viene prolungata.</p>
Finish in	fino a 24 ore	<p>Stabilire l'ora di fine programma.</p> <p>La durata del programma è già contenuta nel conteggio delle ore impostato.</p> <p>Dopo l'avvio del programma viene visualizzata la durata del programma.</p>
Half load	<ul style="list-style-type: none"> <li>■ Attivare</li> <li>■ Disattivare</li> </ul>	<p>Asciugare i singoli capi o quantità di carico ridotte.</p>
intelligentDry	Attivare	<p>Dopo aver lavato il bucato nella lavatrice, viene consigliato un programma idoneo per asciugarlo nell'asciugatrice.</p> <p><b>Nota:</b> La lavatrice deve essere predisposta per Home Connect. La lavatrice e l'asciugatrice devono essere collegate alla rete domestica e registrate nell'app Home Connect.</p>
Remote Start 	<ul style="list-style-type: none"> <li>■ Attivare</li> <li>■ Disattivare</li> <li>■ Aprire il menu Home Connect</li> </ul>	<p>→ "Avvio remoto", Pagina 42</p>



## 8 Livello di asciugatura

Per ogni programma automatico viene prestabilito un livello di asciugatura. Il livello di asciugatura stabilisce quale grado di asciugatura o di umidità deve avere il bucato al termine del programma.

Livello di asciugatura	Bucato	Risultato dell'asciugatura
	Bucato a più strati di spessore maggiore, che non si asciuga facilmente.	Il bucato è asciutto.
	Biancheria sottile, normale.	Il bucato è asciutto.
	Biancheria sottile, normale.	La biancheria è ancora leggermente umida. Per evitare la formazione di pieghe dopo l'asciugatura, stirare o stendere il bucato.

### 8.1 Modifica del livello di asciugatura





Per alcuni programmi automatici è possibile modificare il livello di asciugatura affinché il bucato sia più asciutto o più umido.

1. impostare un programma automatico.  
→ "Programmi automatici", Pagina 32
- ✓ Il display indica il livello di asciugatura prestabilito.
2. Premere su  **Schrantrocken Prêt à ranger** ,  **Schrantrocken plus Prêt à ranger plus** o  **Bügeltrocken Prêt à repasser** .

### 8.2 Adattamento del livello di asciugatura

Se dopo l'asciugatura con un determinato livello di asciugatura la biancheria risulta ancora troppo umida, è possibile adattare il grado di asciugatura.

**Nota:** È possibile modificare il livello di asciugatura anche dalle impostazioni di base.

1. impostare un programma automatico.  
→ "Programmi automatici", Pagina 32
- ✓ Il display indica il livello di asciugatura prestabilito.
2. Premere  **Schrantrocken Prêt à ranger** ,  **Schrantrocken plus Prêt à ranger plus** o  **Bügeltrocken Prêt à repasser** per ca. 3 secondi.
3. Premere  o  , per regolare il livello di asciugatura.

4. Premere per ca. 3 secondi il livello di asciugatura selezionato, per tornare al programma automatico.

## 9 Programmi

In questo modo è possibile asciugare i propri indumenti utilizzando o un programma automatico o un programma a tempo.

### 9.1 Programmi automatici

I programmi automatici sono programmi durante i quali i sensori di umidità misurano l'umidità residua della biancheria. Il programma termina soltanto quando viene raggiunto il risultato di asciugatura impostato.

Ogni programma automatico ha un risultato di asciugatura → *Pagina 30*. Il risultato di asciugatura stabilisce quale grado di asciugatura o di umidità deve avere il bucato al termine del programma.

#### Consigli

- Selezionare il risultato di asciugatura in base agli indumenti o al grado di asciugatura desiderato. → "*Livello di asciugatura*", *Pagina 30*
- L'etichetta presente sui capi fornisce ulteriori avvertenze sulla scelta del programma.

Programma	Descrizione	Carico max. (kg)
Baumwolle (Cotone)	Asciugare indumenti resistenti, indumenti lavabili a 90 °C in cotone oppure lino.	9,0
Baumwolle Eco  (Cotone Eco)	Asciugare indumenti resistenti, indumenti lavabili a 90 °C in cotone oppure lino. Programma a risparmio energetico.	9,0
Pflegeleicht (Sintetici)	Asciugare indumenti in fibra sintetica o mista.	3,5
Mix	Asciugare indumenti in cotone e fibra sintetica.	3,0
Bettwäsche (Biancheria)	Asciugare le fodere del piumino e dei cuscini e le lenzuola in cotone. <b>Nota:</b> Il movimento del cestello è ottimizzato per asciugare capi di grandi dimensioni.	3,5
Dessous (Lingerie)	Asciugare biancheria intima delicata, lavabile in lavatrice, con pizzi, Lycra, raso o tessuti misti.	2,0
Hygiene (Igiene)	Asciugare indumenti resistenti, indumenti lavabili a 90 °C in cotone oppure lino. <b>Nota:</b> Particolarmente adatto per esigenze igieniche elevate.	4,0



Programma	Descrizione	Carico max. (kg)
Outdoor	Asciugare capi di abbigliamento impermeabile e outdoor con fodera impermeabile e tessuti idrorepellenti.	1,5
Kopfkissen (Cuscino)	Asciugare cuscini con imbottitura in piuma o fibre sintetiche. <b>Nota:</b> Per distribuire l'imbottitura e dissipare l'umidità, sprimacciare i cuscini alla fine del programma.	Un cuscino
Hemden Business (Camicie)	Asciugare camicie e camicette in cotone, lino, tessuti sintetici oppure misti. <b>Nota:</b> Per ottenere un risultato ottimale, asciugare al massimo 5 camicie o 5 camicette. Dopo l'asciugatura stirare la biancheria oppure appenderla. In questo modo, si disperde l'umidità residua.	1,5
Speed 40'	Asciugare indumenti in fibra sintetica e cotone leggero.	1,0
Handtücher (Asciugamani)	Asciugare asciugamani resistenti e lavabili a 90 °C e accappatoi di cotone e lino.	6,0
App Programme →☰ (Programmi App)	Selezionare altri programmi direttamente dall'app Home Connect. La descrizione dei programmi è contenuta nell'app Home Connect. <b>Nota:</b> L'apparecchio deve essere collegato alla rete domestica e registrato nell'app Home Connect. → "Home Connect ", Pagina 41	–

## 9.2 Programmi a tempo

I programmi a tempo sono programmi con una durata stabilita o impostabile. Il programma termina una volta trascorso il tempo impostato, anche se gli indumenti ad esempio non sono ancora del tutto asciutti. I programmi a tempo si addicono all'asciugatura di singoli capi di biancheria o per indumenti sottili.

**Consiglio:** L'etichetta presente sui capi fornisce ulteriori avvertenze sulla scelta del programma.

Programma	Descrizione	Carico max. (kg)
Zeitprogramm warm (Prog. a tempo caldo)	Asciugare tutti i tipi di tessuti, tranne lana e seta. Adatto per biancheria preasciugata o leggermente umida e per la postasciugatura di biancheria spessa, a più strati.	3,0
App Programme →☰ (Programmi App)	Selezionare altri programmi direttamente dall'app Home Connect. La descrizione dei programmi è contenuta nell'app Home Connect. <b>Nota:</b> L'apparecchio deve essere collegato alla rete domestica e registrato nell'app Home Connect. → "Home Connect ", Pagina 41	–

## 10 Accessori

Utilizzare gli accessori originali in quanto prodotti appositamente per questo apparecchio.

**Nota:** Alcuni accessori sono disponibili in altre colorazioni. Contattare il → "Servizio di assistenza clienti", Pagina 58.

	<b>Utilizzo</b>	<b>Codice dell'ordine</b>
Set di collegamento	Per risparmiare spazio, installare l'apparecchio sopra una lavatrice idonea della stessa larghezza e profondità e dello stesso produttore.	WZ27510
Set di collegamento con piano di lavoro estraibile	Per risparmiare spazio, installare l'apparecchio sopra una lavatrice idonea della stessa larghezza e profondità e dello stesso produttore. Con il piano di lavoro estraibile, l'apparecchio può essere caricato e scaricato più facilmente.	WZ27500
Diffusore a Y	Collegare il tubo flessibile di scarico dell'acqua di un apparecchio supplementare allo stesso scarico del sifone.	15000490
Prodotti per la cura dell'apparecchio	Pezzo di ricambio per il funzionamento del trattamento intensivo dell'apparecchio.	00311829
Piedistallo	Collocare l'apparecchio sollevato in modo che possa essere caricato e scaricato facilmente.	WZDP20D

---

## 11 Bucato

### 11.1 Preparare il bucato

#### ATTENZIONE!

Gli oggetti rimasti nel bucato possono danneggiare il bucato stesso e il cestello.

- ▶ Prima della messa in funzione, togliere tutti gli oggetti dalle tasche.

#### Nota

Quando si prepara il bucato, proteggere l'apparecchio e i tessuti.

- Spazzolare via sabbia e terra
- Smistare la biancheria in base al colore e ai tessuti, rispettando le etichette per la cura
- Chiudere tutte le cerniere, le chiusure con il velcro, i ganci e abbottonare i bottoni
- Rimuovere le rotelline di sostegno delle tende e i nastri con piombini
- Inserire il bucato smistato nel cestello
- Centrifugare il bucato prima di asciugarlo

---

## 12 Comandi di base

### 12.1 Accensione dell'apparecchio

**Nota:** Quando si accende l'apparecchio per la prima volta dopo averlo collegato elettricamente, il processo di accensione dura fino a un minuto.

**Requisito:** L'apparecchio è conformemente installato e allacciato.

→ *"Installazione e allacciamento", Pagina 13*

- ▶ Premere .

La procedura di attivazione richiede alcuni secondi.

**Nota:** L'illuminazione del cestello si spegne automaticamente.

### 12.2 Impostazione del programma

1. Ruotare il selettore programmi e portarlo sul programma desiderato.  
→ *"Programmi", Pagina 32*
2. Se lo si desidera, adattare le impostazioni di programma.  
→ *"Adattamento delle impostazioni di programma", Pagina 36*

### 12.3 Adattamento delle impostazioni di programma

In base al programma e al relativo avanzamento, è possibile adattare o attivare e disattivare le impostazioni.

**Requisito:** È impostato un programma.

→ *"Impostazione del programma", Pagina 36*

- ▶ Adattare le impostazioni di programma.  
→ *"Tasti", Pagina 27*

Osservare le informazioni relative al tema Logica di comando  
→ *Pagina 23.*

**Nota:** Le impostazioni di programma non sono memorizzate in modo permanente.

## 12.4 Memorizzazione delle impostazioni di programma

È possibile memorizzare le proprie impostazioni di programma individuali come preferite.

### Requisiti

- È impostato un programma.  
→ *"Impostazione del programma"*, Pagina 36
- Le impostazioni di programma sono adattate.  
→ *"Adattamento delle impostazioni di programma"*, Pagina 36
- ▶ Tenere premuto **Favourite** per ca. 3 secondi.

Per richiamare il programma memorizzato, premere su **Favourite**.

**Nota:** Per sovrascrivere il programma memorizzato, ripetere le operazioni.

## 12.5 Inserimento del bucato

**Nota:** Per evitare la formazione di pieghe, rispettare il carico massimo del programma.

→ *"Programmi"*, Pagina 32

### Requisiti

- La biancheria è preparata e suddivisa.  
→ *"Bucato"*, Pagina 36
- Il cestello è vuoto.



1. Aprire l'oblò.
2. Introdurre la biancheria nel cestello.
3. Chiudere l'oblò.

Accertarsi che non vi siano capi di abbigliamento impigliati nell'oblò.

## 12.6 Avvio del programma

**Requisito:** È impostato un programma.

→ *"Impostazione del programma"*, Pagina 36

- ▶ Premere  .
- ✓ Il display indica la durata o l'ora di fine del programma.
- ✓ Al termine del programma, il display mostra: "End".

**Nota:** Quando compare "Hot", significa che l'apparecchio raffredda il bucato.



Quando "Hot" si spegne, il bucato è raffreddato.

## 12.7 Aggiungere biancheria



Dopo l'avvio del programma è sempre possibile estrarre o aggiungere il bucato.

1. Premere  .

Il processo di raffreddamento si avvia automaticamente dopo circa 30 secondi e raffredda il bucato muovendo il cestello. Se si desidera evitare o interrompere il processo di raffreddamento, aprire l'oblò.  
→ *"Display"*, Pagina 25

2. Aprire l'oblò.
3. Estrarre o aggiungere il bucato.
4. Chiudere l'oblò.
5. Premere  .

## 12.8 Annullare il programma

1. Premere  .
2. Aprire l'oblò.
3. Estrarre la biancheria.  
→ *"Estrarre la biancheria"*, Pagina 37

## 12.9 Estrarre la biancheria

1. Aprire l'oblò.
2. Estrarre il bucato dal cestello.

## 12.10 Portare l'apparecchio in posizione di accensione (standby)

- ▶ Premere .

## 12.11 Filtro lanugine

Durante l'asciugatura, nel filtro lanugine viene raccolta la lanugine proveniente dal bucato. Il filtro lanugine protegge l'apparecchio dalla lanugine.

### Pulizia del filtro lanugine

Una volta terminato il programma di asciugatura oppure se durante il funzionamento sul display viene visualizzato un avviso, pulire il filtro lanugine.

**Nota:** Se l'apparecchio non viene pulito come descritto, il funzionamento dell'apparecchio può essere compromesso.

### Requisiti

- Dopo l'asciugatura il display indica: "End"
- oppure durante il funzionamento sul display viene visualizzato: .

1. Aprire l'oblò.
2. Rimuovere la lanugine dall'oblò.

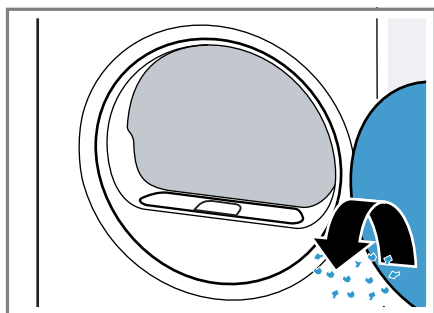

3. Rimuovere il filtro lanugine in due parti.

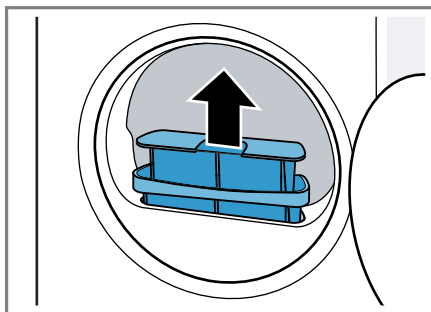

4. Rimuovere la lanugine dalla cavità del filtro.

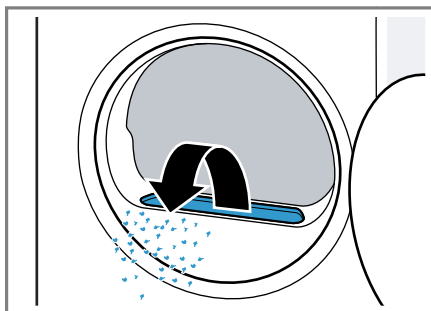

Accertarsi che la lanugine non penetri nel condotto dell'aria.

5. Staccare il filtro lanugine in due parti.

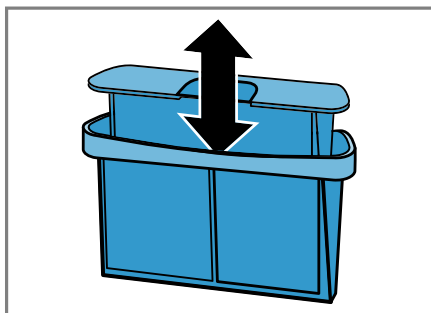

6. Aprire entrambi i filtri lanugine.

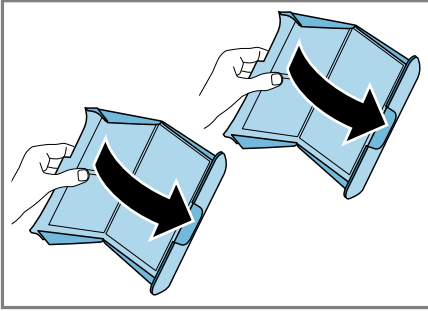

7. Rimuovere la lanugine.

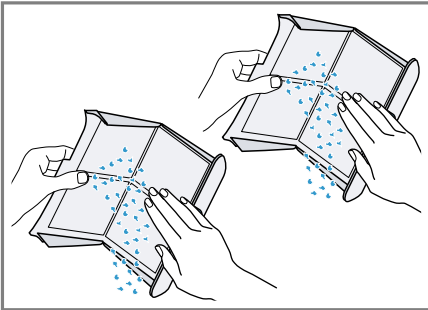

8. Lavare a fondo entrambi i filtri lanugine con acqua calda corrente e asciugarli.

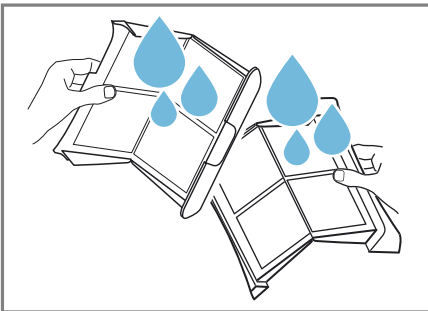

9. Chiudere e assemblare entrambi i filtri lanugine.

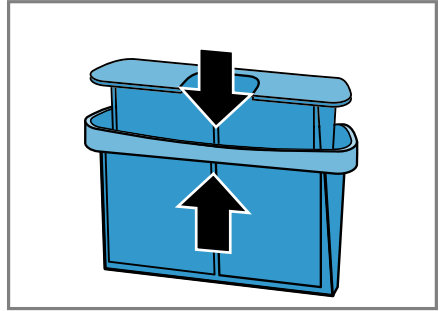

10. Inserire il filtro lanugine in due parti.

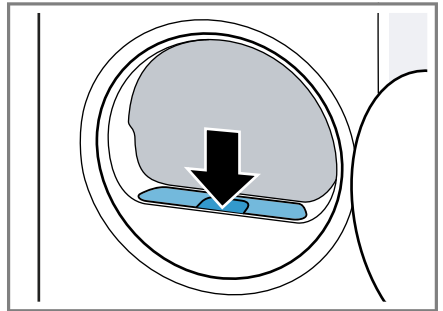

11. Chiudere l'oblò.

## 12.12 Contenitore dell'acqua di condensa

Durante l'asciugatura si forma acqua di condensa che l'apparecchio, di fabbrica, raccoglie nell'apposito contenitore.

**Nota:** Mettere in funzione questo apparecchio con il tubo flessibile di scarico dell'acqua fornito in dotazione.

→ "Allacciamento del tubo flessibile di scarico dell'acqua", Pagina 15

In caso di allacciamento del tubo flessibile di scarico dell'acqua, non è necessario svuotare regolarmente il

contenitore dell'acqua di condensa.  
→ "Svuotamento del contenitore dell'acqua di condensa", Pagina 40

### Svuotamento del contenitore dell'acqua di condensa

Una volta terminato il programma di asciugatura o se durante il funzionamento sul display viene indicato un avviso, svuotare il contenitore dell'acqua di condensa.

#### Requisiti

- Dopo l'asciugatura il display indica: "End"
- oppure .

1. Estrarre il contenitore dell'acqua di condensa tenendolo in orizzontale.

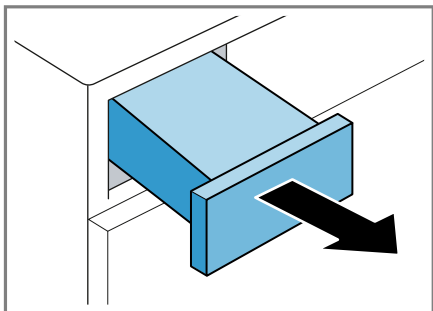

2. Svuotare il contenitore dell'acqua di condensa.

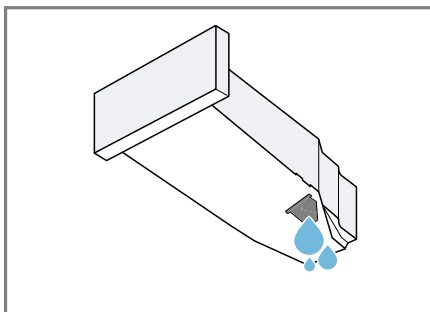

Controllare regolarmente il filtro del contenitore dell'acqua di condensa → Pagina 50 e pulire un filtro sporco.

Accertarsi che il contenitore dell'acqua di condensa sia inserito prima di mettere in funzione l'apparecchio.

→ "Inserimento del contenitore dell'acqua di condensa", Pagina 40

### Inserimento del contenitore dell'acqua di condensa

- ▶ Inserire il serbatoio dell'acqua di condensa fino all'arresto.

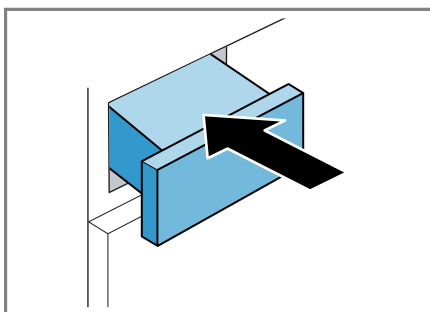





## 13 Sicurezza bambini



Assicurare l'apparecchio contro l'utilizzo involontario degli elementi di comando.

### 13.1 Attivazione della sicurezza bambini

- ▶ Tenere premuto  **3 Sec.** per ca. 3 secondi.
- ✓ Il display indica .
- ✓ Gli elementi di comando sono bloccati.
- ✓ La sicurezza bambini resta attivata anche se l'apparecchio è stato spostato in posizione di accensione (standby) o in caso di interruzione di corrente.

### 13.2 Disattivazione della sicurezza bambini

**Requisito:** Per disattivare la sicurezza bambini, l'apparecchio deve essere acceso.

- ▶ Tenere premuto  **3 Sec.** per ca. 3 secondi.
- ✓  sul display si spegne.

## 14 Home Connect

L'apparecchio è collegabile in rete. Collegare l'apparecchio a un terminale mobile per gestire le funzioni con l'app Home Connect, per configurare le impostazioni di base o per monitorare lo stato di esercizio attuale.

I servizi Home Connect non sono disponibili in tutti i Paesi. La disponibilità della funzione Home Connect dipende dalla disponibilità dei servizi Home Connect nel proprio Paese. Ulteriori informazioni al riguardo sono disponibili su: [www.home-connect.com](http://www.home-connect.com).

L'app Home Connect guiderà attraverso l'intera procedura di accesso. Seguire le istruzioni indicate all'interno dell'app Home Connect per configurare le impostazioni.

### Consigli

- Osservare la documentazione fornita di Home Connect.
- Osservare anche le avvertenze presenti nell'app Home Connect.

### Note

- Osservare le avvertenze di sicurezza delle presenti istruzioni per l'uso e accertarsi che vengano rispettate quando l'apparecchio viene utilizzato mediante l'app Home Connect.  
→ "Sicurezza", Pagina 4
- I comandi impartiti direttamente sull'apparecchio hanno sempre la priorità. Quando l'apparecchio viene comandato direttamente, i comandi tramite l'app Home Connect non sono disponibili.

### 14.1 Configurazione dell'app Home Connect

1. Installare l'app Home Connect sul dispositivo mobile.
2. Avviare l'app Home Connect e configurare l'accesso a Home Connect.

L'app Home Connect guiderà attraverso l'intera procedura di accesso.

### 14.2 Configurazione di Home Connect

#### Requisiti

- L'app Home Connect è configurata sul dispositivo mobile.
- Il Wi-Fi sul router è attivato.
- L'apparecchio è coperto dalla rete domestica WLAN (Wi-Fi) nel luogo d'installazione.

1. Tenere premuto **Remote Start**  per ca. 3 secondi.
2. Seguire le istruzioni dell'app Home Connect.

### 14.3 Menu Home Connect

Nel menu Home Connect sono riportate tutte le impostazioni Home Connect.

#### Richiamare il menu Home Connect

- ▶ Tenere premuto **Remote Start**  per almeno 3 secondi.
- ✓ Il display mostra la prima impostazione del menu Home Connect.

#### Navigare nel menu Home Connect

- ▶ Premere brevemente **Remote Start**  finché il display non mostra l'impostazione desiderata.

#### Uscire dal menu Home Connect

- ▶ Tenere premuto **Remote Start**  per almeno 3 secondi.

### 14.4 Attivazione del Wi-Fi sull'apparecchio

#### Requisiti

- È stato richiamato il menu Home Connect.  
→ *"Richiamare il menu Home Connect", Pagina 42*
- Il display indica "OFF".
- ▶ Premere  per modificare l'impostazione.
- ✓ Il display indica "ON" quando il Wi-Fi è attivato.

**Nota:** Se il Wi-Fi è attivato, il display indica in alternanza "ON" e la potenza del segnale della connessione Wi-Fi.

### 14.5 Disattivazione del Wi-Fi sull'apparecchio

#### Requisiti

- È stato richiamato il menu Home Connect.  
→ *"Richiamare il menu Home Connect", Pagina 42*
- Il display indica "ON".
- ▶ Premere  per modificare l'impostazione.
- ✓ Il display indica "OFF" quando il Wi-Fi è disattivato.

### 14.6 Ripristino delle impostazioni di rete dell'apparecchio

#### Requisiti



- È stato richiamato il menu Home Connect.  
→ *"Richiamare il menu Home Connect", Pagina 42*
- Il display indica "rES".
- ▶ Tenere premuto  per almeno 3 secondi.
- ✓ Le impostazioni di rete vengono ripristinate.

### 14.7 Avvio remoto

Abilitare l'apparecchio per il comando a distanza tramite l'app Home Connect.



#### Nota

Per motivi di sicurezza, l'avvio a distanza viene disattivato alle seguenti condizioni:



- L'oblò dell'apparecchio viene aperto.
- Viene premuto .
- Viene premuto **Remote Start** .
- Dopo un'interruzione di corrente.

## Attivazione dell'avvio remoto

### Requisiti

- L'apparecchio è collegato alla rete domestica WLAN (WiFi).
- L'apparecchio è collegato all'app Home Connect.
- Un programma è selezionato.
- Lo sportello dell'apparecchio è chiuso.
- ▶ Premere su **Remote Start** .
- ✓  si illumina e l'apparecchio è abilitato per l'avvio a distanza tramite l'app Home Connect.

### Disattivazione dell'avvio remoto

- ▶ Premere su **Remote Start** .
- ✓  si spegne.

## 14.8 Consigli intelligenti sul programma

Dopo aver lavato il bucato nella lavatrice, viene consigliato un programma idoneo per asciugarlo nell'asciugatrice.

Per comunicare un programma di asciugatura ottimale, gli apparecchi devono trasmettere e ricevere informazioni. Osservare quanto segue:

- la lavatrice deve essere un apparecchio dotato della funzione Home Connect.
- La lavatrice e l'asciugatrice devono essere collegate alla rete domestica e registrate nell'app Home Connect.

### Ottimizzazione dei consigli intelligenti sul programma

1. Premere su **intelligentDry**.
- ✓ L'apparecchio rileva un programma adatto. Per interrompere o per modificare i consigli relativi al pro-

- gramma, impostare un altro programma o portare l'apparecchio in posizione di accensione (standby).
- ✓ Se l'apparecchio trova un programma adatto, si accende l'indicazione del programma e sul display vengono indicate le informazioni del programma.
- ✓ Se non è stato trovato alcun programma adatto, viene emesso un segnale acustico e sul display compare "- -".

2. Premere  .

### Nota

Per quale motivo la mia asciugatrice non propone alcun programma?

- Sull'asciugatrice non è stato trovato alcun programma di asciugatura adatto al programma di lavaggio selezionato.
- Non sono presenti dati dell'ultimo programma di lavaggio. I dati vengono memorizzati 24 ore e poi eliminati.
- Il programma di lavaggio è stato interrotto. Per poter eseguire l'analisi, il programma di lavaggio deve essere completamente concluso.

## 14.9 Ricerca guasti remota

Il servizio di assistenza clienti può accedere all'apparecchio mediante la ricerca guasti remota, se lo si richiede espressamente al servizio di assistenza, se l'apparecchio è collegato al server Home Connect e se la funzione Ricerca guasti remota è disponibile nel Paese in cui si utilizza l'apparecchio.

**Consiglio:** Ulteriori informazioni e avvertenze sulla disponibilità della funzione Ricerca guasti remota nel Paese desiderato sono contenute nell'area Servizio/Assistenza del sito web locale: [www.home-connect.com](http://www.home-connect.com).

## 14.10 Protezione dei dati

Seguire le indicazioni sulla protezione dei dati.

Con il primo collegamento dell'apparecchio a una rete domestica connessa a Internet, l'apparecchio trasmette le seguenti categorie di dati al server Home Connect (prima registrazione):

- Identificativo univoco dell'apparecchio (costituito dai codici dell'apparecchio e dall'indirizzo MAC del modulo di comunicazione Wi-Fi installato).
- Certificato di sicurezza del modulo di comunicazione Wi-Fi (per la protezione informatica della connessione).
- La versione attuale del software e dell'hardware dell'elettrodomestico.
- Stato di un eventuale ripristino delle impostazioni di fabbrica.

La prima registrazione prepara l'apparecchio per l'utilizzo delle funzionalità Home Connect ed è necessaria soltanto nel momento in cui si desidera utilizzare le funzionalità Home Connect per la prima volta.

**Nota:** Osservare che le funzionalità Home Connect sono utilizzabili solo in abbinamento all'app Home Connect. Le informazioni sulla tutela dei dati possono essere richiamate nell'app Home Connect.

## 15 Impostazioni di base

È possibile settare le impostazioni di base dell'apparecchio in base alle proprie esigenze.

### 15.1 Panoramica delle impostazioni di base

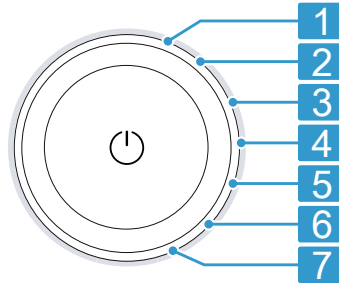

Posizione	Impostazione di base	Selezione	Descrizione
1	Segnale acustico di fine programma	0 (off) 1 (debole) 2 (medio) 3 (alto) 4 (molto alto)	Regolare il volume del segnale alla fine del programma.
2	Tono tasti	0 (off) 1 (debole) 2 (medio) 3 (alto) 4 (molto alto)	Regolare il volume del segnale alla selezione dei tasti.
3	Luminosità del display	1 (basso) 2 (medio) 3 (alto) 4 (molto alto)	Regolare la luminosità del display.
4	Livello di asciugatura	0 1 2 3	Adattare il livello di asciugatura. → "Livello di asciugatura", Pagina 30
5	Trattamento dell'apparecchio	CP1 CP2	Avviare il trattamento dell'apparecchio. → "Trattamento dell'apparecchio", Pagina 46
6	Contatore programmi		Visualizzare il numero dei programmi avviati.

**7** Impostazioni rES di fabbrica

Ripristinare l'apparecchio alle impostazioni di fabbrica.

## 15.2 Modifica delle impostazioni di base

1. Per richiamare le impostazioni di base, premere su **Basic Settings**.
2. Selezionare l'impostazione di base desiderata.  
→ "Panoramica delle impostazioni di base", Pagina 45
3. Adattare l'impostazione di base:
  - Per modificare il valore, premere  $\wedge$  o  $\vee$ .
  - Per ripristinare l'apparecchio alle impostazioni di fabbrica, tenere premuto  $\square \triangleright$  per ca. 3 secondi.
4. Per memorizzare le impostazioni, premere su **Basic Settings**.

2. Estrarre il contenitore dell'acqua di condensa tenendolo in orizzontale e svuotarlo.  
→ "Svuotamento del contenitore dell'acqua di condensa", Pagina 40

### Preparazione del contenitore dell'acqua di condensa per il trattamento dell'apparecchio

Se si convoglia l'acqua di condensa dell'apparecchio tramite il tubo di scarico, preparare il contenitore dell'acqua di condensa prima di effettuare il trattamento.

1. Rimuovere il tappo dall'apertura posta nella parte superiore.

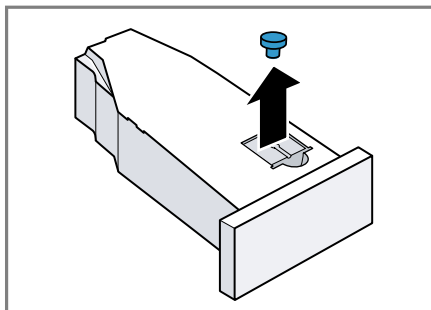

2. Inserire il tappo sul lato inferiore.

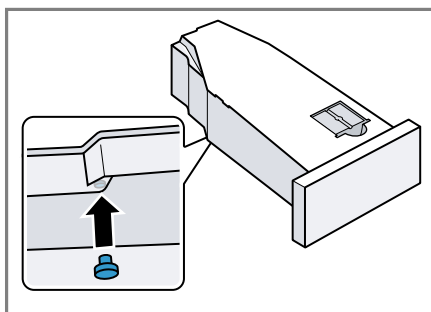

3. Pulire il filtro nel contenitore dell'acqua di condensa.

## 16 Trattamento dell'apparecchio

L'apparecchio fornisce programmi di pulizia per eseguire il trattamento semplice e intensivo.

### 16.1 Preparazione del trattamento dell'apparecchio

#### Preparazione dell'apparecchio per il trattamento

Preparare l'apparecchio prima del trattamento.

#### Requisiti

- Il cestello è vuoto.
- L'apparecchio è in posizione di accensione (standby).

1. Pulire il filtro lanugine.  
→ "Pulizia del filtro lanugine", Pagina 38

## 16.2 Richiamo del trattamento dell'apparecchio

**Requisito:** L'apparecchio è pronto per il trattamento.

→ *"Preparazione del trattamento dell'apparecchio", Pagina 46*

1. Premere  .  
La procedura di attivazione richiede alcuni secondi.
2. Premere su **Basic Settings** .
3. Impostare il programma in posizione 5.
- ✓ Sul display compaiono in modo alternato "CP1" e la durata del programma.

## 16.3 Esecuzione di un trattamento semplice dell'apparecchio

Eeguire il trattamento semplice dell'apparecchio per rimuovere depositi di sporco superficiali.

### Note



- Il trattamento semplice dell'apparecchio dura circa 1 ora.
- Dopo un tempo di utilizzo prolungato, l'apparecchio ricorda di eseguire un trattamento semplice. Prima dell'avvio e al termine del programma sul display viene visualizzata l'avvertenza "CArE" . Questa avvertenza resta visualizzata finché non è stato eseguito il trattamento semplice dell'apparecchio.

### Requisiti

- L'apparecchio è pronto per il trattamento.  
→ *"Preparazione del trattamento dell'apparecchio", Pagina 46*
- Il trattamento dell'apparecchio è richiamato.  
→ *"Richiamo del trattamento dell'apparecchio", Pagina 47*

1. Riempire il contenitore dell'acqua di condensa con ca. 1,5 l di acqua del rubinetto tiepida.

Tenere il contenitore dell'acqua di condensa pieno in posizione orizzontale, affinché non fuoriesca alcun liquido.

2. Inserire il contenitore dell'acqua di condensa fino all'arresto.
3. Premere   .  
✓ Si avvia il trattamento dell'apparecchio e viene emesso un segnale acustico.  
✓ Al termine del trattamento, il display indica "End" e viene emesso un segnale acustico.
4. Estrarre il contenitore dell'acqua di condensa tenendolo in orizzontale e svuotarlo.  
→ *"Svuotamento del contenitore dell'acqua di condensa", Pagina 40*
5. Se l'acqua di condensa viene convogliata tramite il tubo di scarico:
  - Rimuovere il tappo dalla parte inferiore del contenitore dell'acqua di condensa.
  - Inserire il tappo nell'apertura posta nella parte superiore del contenitore dell'acqua di condensa.
6. Inserire il contenitore dell'acqua di condensa fino all'arresto.
7. Portare l'apparecchio in posizione di accensione (standby).  
→ *"Portare l'apparecchio in posizione di accensione (standby)", Pagina 38*

## 16.4 Esecuzione del trattamento intensivo

Eseguire il trattamento intensivo dell'apparecchio per rimuovere depositi di sporco più ostinato e odori formati dopo un periodo di fermo superiore a un mese.

### Note

- Il trattamento intensivo dura circa 4 ore e non può essere interrotto.
- Per il trattamento intensivo dell'apparecchio è necessario disporre di un apposito prodotto originale.  
→ "Accessori", Pagina 35

### AVVERTENZA Pericolo di lesioni!

L'utilizzo di pezzi di ricambio e accessori non originali rappresenta una fonte di pericolo.

- ▶ Utilizzare soltanto pezzi di ricambio e accessori originali del produttore.

### Avvio del trattamento intensivo

#### Requisiti

- L'apparecchio è pronto per il trattamento.  
→ "Preparazione del trattamento dell'apparecchio", Pagina 46
- Il trattamento dell'apparecchio è richiamato.  
→ "Richiamo del trattamento dell'apparecchio", Pagina 47

1. Premere .
- ✓ Il display indica in modo alternato "CP2" e la durata del programma.
2. **ATTENZIONE!** Un dosaggio errato di ammorbidente, detersivo, additivo e detersivi può compromettere il funzionamento dell'apparecchio.
- ▶ Osservare i dosaggi consigliati forniti dal produttore.

Riempire il contenitore dell'acqua di condensa con un flacone di prodotto per il trattamento e ca. 1,5 l di acqua del rubinetto tiepida.

Tenere il contenitore dell'acqua di condensa pieno in posizione orizzontale, affinché non fuoriesca alcun liquido.

3. Inserire il contenitore dell'acqua di condensa fino all'arresto.
4. Premere .
- ✓ Si avvia il trattamento dell'apparecchio e viene emesso un segnale acustico.
- ✓ Dopo circa 3 ore l'apparecchio mette in pausa il trattamento e il display indica la durata residua del programma.
5. Estrarre il contenitore dell'acqua di condensa tenendolo in orizzontale e svuotarlo.
6. Riempire il contenitore dell'acqua di condensa con ca. 1,5 l di acqua del rubinetto tiepida.
7. Prestare attenzione a mantenere in posizione orizzontale il contenitore dell'acqua di condensa e svuotarlo per poter risciacquare i residui di prodotto per il trattamento.

### Prosecuzione del trattamento intensivo

1. Riempire il contenitore dell'acqua di condensa con ca. 1,5 l di acqua del rubinetto tiepida.  
Tenere il contenitore dell'acqua di condensa pieno in posizione orizzontale, affinché non fuoriesca alcun liquido.
2. Inserire il contenitore dell'acqua di condensa fino all'arresto.
3. Premere .
- ✓ Il trattamento dell'apparecchio continua.



- ✓ Al termine del trattamento, il display indica "End" e viene emesso un segnale acustico.
- 4. Estrarre il contenitore dell'acqua di condensa tenendolo in orizzontale e svuotarlo.
- 5. Se l'acqua di condensa viene convogliata tramite il tubo di scarico:
  - Rimuovere il tappo dalla parte inferiore del contenitore dell'acqua di condensa.
  - Inserire il tappo nell'apertura posta nella parte superiore del contenitore dell'acqua di condensa.
- 6. Inserire il contenitore dell'acqua di condensa fino all'arresto.
- 7. Portare l'apparecchio in posizione di accensione (standby).  
→ *"Portare l'apparecchio in posizione di accensione (standby)", Pagina 38*

## 17 Pulizia e cura

Per mantenere a lungo l'apparecchio in buone condizioni, sottoporlo a una cura e a una manutenzione scrupolosa.

### 17.1 Consigli per la pulizia e la cura

L'alloggiamento e gli elementi di comando devono essere puliti esclusivamente utilizzando acqua e un panno umido.	Le parti dell'apparecchio restano pulite e igieniche.
---	---

---

Rimuovere tempestivamente tutti i residui di detergente, eventuali schizzi o altri residui.	E depositi ancora freschi sono facili da pulire e non lasciano residui.
---	---

---

Lasciare aperto l'oblò dopo l'utilizzo.	L'acqua residua si può asciugare, e in questo modo si evita la formazione di odori sgradevoli all'interno dell'apparecchio.
---	---

---

### 17.2 Sensore dell'umidità

Il sensore dell'umidità di questo apparecchio rileva il grado di umidità della biancheria durante l'asciugatura. A seconda dell'umidità residua della biancheria, l'apparecchio modifica la durata del programma automatico.

#### Pulizia del sensore dell'umidità

Sul sensore dell'umidità, dopo un po' di tempo, si possono sedimentare residui di calcare, detersivo e additivo. Pulire regolarmente il sensore dell'umidità.

#### ATTENZIONE!

Oggetti duri o grezzi possono danneggiare il sensore dell'umidità.

- ▶ Per pulire, non utilizzare oggetti duri o grezzi, abrasivi o lana d'acciaio.

**Nota:** Se l'apparecchio non viene pulito come descritto, il funzionamento dell'apparecchio può essere compromesso.

1. Aprire l'oblò.

2. Pulire il sensore dell'umidità con una spugna.

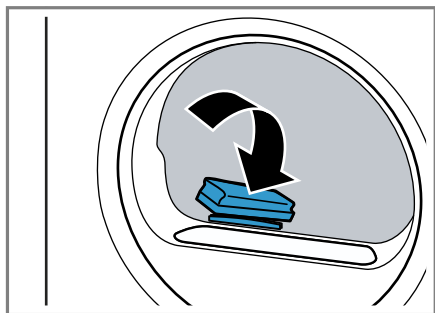

### 17.3 Filtro del serbatoio dell'acqua di condensa

Durante l'asciugatura la lanugine e i pelucchi della biancheria entrano nell'acqua di condensa. Il filtro nel contenitore dell'acqua di condensa protegge l'apparecchio dalla lanugine.

#### Pulire il filtro del serbatoio dell'acqua di condensa.

Il filtro viene pulito automaticamente durante lo svuotamento del contenitore dell'acqua di condensa. Controllare regolarmente il filtro e pulire il filtro sporco.

1. Svuotare il contenitore dell'acqua di condensa.  
→ "Svuotamento del contenitore dell'acqua di condensa", Pagina 40

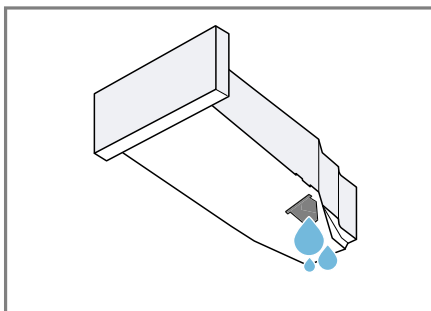

2. Rimuovere il filtro.

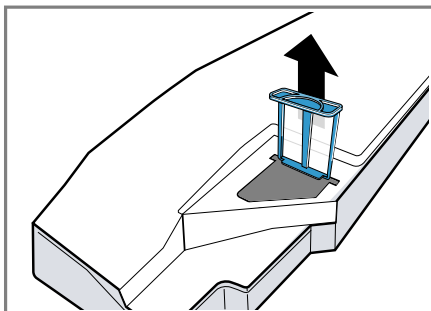

3. Lavare il filtro con l'acqua corrente calda oppure in lavastoviglie.
4. Reinserrire il filtro fino all'arresto.

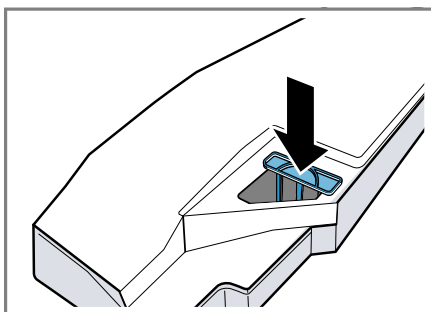

5. Inserire il contenitore dell'acqua di condensa.  
→ *"Inserimento del contenitore dell'acqua di condensa", Pagina 40*

## 18 Sistemazione guasti



I guasti minori possono essere sistemati autonomamente dall'utente. Utilizzare le informazioni per la sistemazione dei guasti prima di contattare il servizio di assistenza clienti. In questo modo si evitano costi non necessari.

### AVVERTENZA



#### Pericolo di scosse elettriche!

Gli interventi di riparazione effettuati in modo non appropriato rappresentano una fonte di pericolo.

- ▶ Solo il personale adeguatamente specializzato e formato può eseguire riparazioni sull'apparecchio.
- ▶ Per la riparazione dell'apparecchio possono essere impiegati soltanto pezzi di ricambio originali.
- ▶ Al fine di evitare pericoli, se il cavo di alimentazione di questo apparecchio subisce danni deve essere sostituito dal produttore, dal suo servizio di assistenza clienti o da persona in possesso di simile qualifica.

Anomalia	Causa e ricerca guasti
"Hot" e il cestello non gira.	<p>Processo di raffreddamento attivo.</p> <ol style="list-style-type: none"> <li>1. Nessun guasto.</li> <li>2. Non modificare il programma quando è in corso il processo di raffreddamento.</li> </ol> <p><b>Nota:</b> Il processo di raffreddamento dura fino a 10 minuti. È possibile continuare a utilizzare l'apparecchio.</p>
Rumore simile a un brontolio.	<p>Compressore in moto.</p> <ul style="list-style-type: none"> <li>▶ Nessun errore - rumore normale legato al funzionamento</li> </ul>
Il display è spento e il tasto  lampeggia.	<p>La modalità di risparmio energetico è attiva.</p> <ul style="list-style-type: none"> <li>▶ Premere un tasto qualsiasi.</li> <li>✓ Il display si illumina di nuovo.</li> </ul>
"CARÉ"	<p>Dopo un periodo di utilizzo, l'apparecchio stesso consiglia di eseguire un trattamento semplice.</p> <ul style="list-style-type: none"> <li>▶ Esecuzione di un trattamento semplice dell'apparecchio.</li> </ul> <p>→ <i>"Trattamento dell'apparecchio", Pagina 46</i></p>
	<p>Il filtro lanugine è sporco.</p> <ul style="list-style-type: none"> <li>▶ → <i>"Pulizia del filtro lanugine", Pagina 38</i></li> </ul>
L'apparecchio non funziona.	<p>La spina non è inserita nella rete elettrica.</p> <ul style="list-style-type: none"> <li>▶ Collegare l'apparecchio alla rete elettrica.</li> </ul> <hr/> <p>Il fusibile nel contatore elettrico si è attivato.</p> <ul style="list-style-type: none"> <li>▶ Controllare il fusibile nella scatola corrispondente.</li> </ul> <hr/> <p>Alimentazione di corrente guasta.</p>

<b>Anomalia</b>	<b>Causa e ricerca guasti</b>
L'apparecchio non funziona.	<ul style="list-style-type: none"> <li>▶ Verificare che l'illuminazione interna o altri apparecchi nel locale funzionino correttamente.</li> </ul> <p>Errore software presente.</p>
L'apparecchio è in pausa, ma il cestello continua a girare.	<p>Processo di raffreddamento attivo.</p> <ul style="list-style-type: none"> <li>▶ Nessun errore - nessun trattamento necessario.</li> </ul>
Home Connect non funziona correttamente.	<p>Sono possibili diverse cause scatenanti.</p> <ul style="list-style-type: none"> <li>▶ Accedere a <a href="http://www.home-connect.com">www.home-connect.com</a>.</li> </ul>
Nessun collegamento alla rete domestica	<p>Il Wi-Fi è spento.</p> <ul style="list-style-type: none"> <li>▶ Attivazione del Wi-Fi sull'apparecchio. → <i>"Attivazione del Wi-Fi sull'apparecchio", Pagina 42.</i></li> </ul> <p>Il Wi-Fi è attivato, ma non è possibile stabilire il collegamento alla rete domestica.</p> <ol style="list-style-type: none"> <li>1. Accertarsi che la rete domestica sia disponibile.</li> <li>2. Collegare di nuovo l'apparecchio alla rete domestica. → <i>"Configurazione di Home Connect", Pagina 41</i></li> </ol>
Formazione di pieghe.	<p>La quantità di carico è troppo elevata.</p> <ul style="list-style-type: none"> <li>▶ Osservare il carico massimo di → <i>"Programmi", Pagina 32.</i></li> </ul> <p>Gli indumenti restano troppo a lungo nel cestello dopo l'asciugatura.</p> <ol style="list-style-type: none"> <li>1. Estrarre il bucato dal cestello subito dopo l'asciugatura.</li> <li>2. Allargare gli indumenti per farli raffreddare.</li> </ol> <p>È stato impostato un programma non adatto per il tipo di indumenti.</p> <ul style="list-style-type: none"> <li>▶ Impostare il programma adatto per il tipo di indumenti. → <i>"Programmi", Pagina 32</i></li> </ul> <p>Gli indumenti delicati sono stati asciugati troppo a lungo.</p> <ul style="list-style-type: none"> <li>▶ → <i>"Modifica del livello di asciugatura", Pagina 30.</i></li> <li>▶ → <i>"Adattamento del livello di asciugatura", Pagina 30.</i></li> </ul> <p>La funzione antipiega non è attivata.</p> <ul style="list-style-type: none"> <li>▶ Attivare la funzione antipiega. → <i>"Tasti", Pagina 28</i></li> </ul>

Anomalia	Causa e ricerca guasti
 e programma interrotti.	<p>Il serbatoio dell'acqua di condensa è pieno.</p> <ol style="list-style-type: none"> <li>1. → "Svuotamento del contenitore dell'acqua di condensa", Pagina 40.</li> <li>2. → "Inserimento del contenitore dell'acqua di condensa", Pagina 40.</li> <li>3. → "Avvio del programma", Pagina 37.</li> </ol>
	<p>Il tubo flessibile di scarico dell'acqua è piegato o schiacciato.</p> <ol style="list-style-type: none"> <li>1. Accertarsi che il tubo flessibile di scarico dell'acqua non sia piegato o incastrato.</li> <li>2. Posare il tubo flessibile di scarico dell'acqua senza piegarlo.</li> </ol>
	<p>Il tubo flessibile di scarico dell'acqua non è correttamente allacciato.</p> <ul style="list-style-type: none"> <li>▶ Accertarsi che il tubo flessibile di scarico dell'acqua sia correttamente allacciato. → "Allacciamento del tubo flessibile di scarico dell'acqua", Pagina 15</li> </ul>
	<p>Il tubo flessibile di scarico dell'acqua è otturato.</p> <ul style="list-style-type: none"> <li>▶ Risciacquare il tubo flessibile di scarico con l'acqua del rubinetto.</li> </ul>
	<p>Il filtro del serbatoio dell'acqua di condensa è sporco.</p> <ul style="list-style-type: none"> <li>▶ → "Pulire il filtro del serbatoio dell'acqua di condensa.", Pagina 50.</li> </ul>
<p>Acqua di condensa presente nel serbatoio dell'acqua di condensa nonostante il tubo flessibile di scarico dell'acqua sia collegato.</p>	<p>Nel contenitore dell'acqua di condensa può rimanere una quantità residua di acqua di condensa.</p> <ul style="list-style-type: none"> <li>▶ Nessun errore - nessun trattamento necessario.</li> </ul> <p>Il tubo flessibile di scarico dell'acqua non è correttamente allacciato.</p> <ul style="list-style-type: none"> <li>▶ Accertarsi che il tubo flessibile di scarico dell'acqua sia correttamente allacciato. → "Allacciamento del tubo flessibile di scarico dell'acqua", Pagina 15</li> </ul>
<p>Il programma non si avvia.</p>	<p>È attivata la sicurezza bambini.</p> <ul style="list-style-type: none"> <li>▶ → "Disattivazione della sicurezza bambini", Pagina 41</li> </ul> <hr/> <p> non è stato premuto.</p> <ul style="list-style-type: none"> <li>▶ Premere .</li> </ul>
	<p>Nessun programma impostato.</p> <ol style="list-style-type: none"> <li>1. → "Impostazione del programma", Pagina 36.</li> <li>2. → "Avvio del programma", Pagina 37.</li> </ol>

<b>Anomalia</b>	<b>Causa e ricerca guasti</b>
La durata del programma varia durante l'asciugatura.	L'andamento del programma viene ottimizzato elettronicamente. Ciò può portare alla modifica della durata del programma. ▶ Nessun errore - nessun trattamento necessario.
Rumore della pompa.	La pompa dell'acqua di condensa è attiva. ▶ Nessun errore - rumore normale legato al funzionamento
Rumore simile a un ronzio.	L'aerazione del compresso è attiva. ▶ Nessun errore - rumore normale legato al funzionamento
Il tempo di asciugatura è troppo lungo.	Il filtro lanugine è sporco. ▶ → <i>"Pulizia del filtro lanugine", Pagina 38</i>
	La temperatura ambiente è maggiore di 30 °C. ▶ Accertarsi che la temperatura ambiente sia inferiore a 30 °C.
	La temperatura ambiente è inferiore a 15 °C. ▶ Accertarsi che la temperatura ambiente sia superiore a 15 °C.
	Circolazione dell'aria insufficiente nel luogo d'installazione dell'apparecchio. ▶ Arieggiare il luogo d'installazione dell'apparecchio.
	Il foro di ventilazione dell'apparecchio è bloccato. ▶ Accertarsi che il foro di ventilazione dell'apparecchio sia libero.
	Lo scambiatore di calore è sporco. ▶ Esecuzione di un trattamento semplice dell'apparecchio. → <i>"Trattamento dell'apparecchio", Pagina 46</i>
Fuoriesce l'acqua.	L'apparecchio non è esattamente in piano. ▶ → <i>"Livellamento dell'apparecchio", Pagina 18</i>
	Il tubo flessibile di scarico dell'acqua non è correttamente allacciato. ▶ Accertarsi che il tubo flessibile di scarico dell'acqua sia correttamente allacciato. → <i>"Allacciamento del tubo flessibile di scarico dell'acqua", Pagina 15</i>

<b>Anomalia</b>	<b>Causa e ricerca guasti</b>
Gli indumenti sono troppo umidi.	<p>È stato impostato un programma non adatto per il tipo di indumenti.</p> <ul style="list-style-type: none"><li>▶ Impostare un programma a tempo per continuare l'asciugatura. → <i>"Programmi", Pagina 32</i></li></ul>
	<p>Alimentazione di corrente guasta.</p> <ul style="list-style-type: none"><li>▶ Verificare che l'illuminazione interna o altri apparecchi nel locale funzionino correttamente.</li></ul>
	<p>La quantità di carico è troppo elevata.</p> <ul style="list-style-type: none"><li>▶ Osservare il carico massimo di → <i>"Programmi", Pagina 32.</i></li></ul>
	<p>Al termine del programma, gli indumenti caldi al tatto sembrano più umidi di quanto non lo siano in realtà.</p> <ol style="list-style-type: none"><li>1. Estrarre il bucato dal cestello subito dopo l'asciugatura.</li><li>2. Allargare gli indumenti per farli raffreddare.</li></ol>
	<p>È impostato un risultato di asciugatura non adatto.</p> <ul style="list-style-type: none"><li>▶ → <i>"Modifica del livello di asciugatura", Pagina 30.</i></li></ul>
	<p>Risultato di asciugatura non adattato.</p> <ul style="list-style-type: none"><li>▶ → <i>"Adattamento del livello di asciugatura", Pagina 30.</i></li></ul>
	<p>La quantità di carico è troppo bassa.</p> <ul style="list-style-type: none"><li>▶ Impostare un programma a tempo per continuare l'asciugatura. → <i>"Programmi", Pagina 32</i></li></ul>
	<p>Sensore dell'umidità sporco.</p> <ul style="list-style-type: none"><li>▶ → <i>"Pulizia del sensore dell'umidità", Pagina 49.</i></li></ul>
	<p>Processo di asciugatura interrotto e serbatoio dell'acqua di condensa pieno.</p> <ol style="list-style-type: none"><li>1. → <i>"Svuotamento del contenitore dell'acqua di condensa", Pagina 40.</i></li><li>2. → <i>"Inserimento del contenitore dell'acqua di condensa", Pagina 40.</i></li><li>3. → <i>"Avvio del programma", Pagina 37.</i></li></ol>
Nell'apparecchio si sono formati odori sgradevoli.	<p>Sporco ostinato nell'apparecchio o periodo di fermo prolungato dell'apparecchio di oltre un mese.</p> <ul style="list-style-type: none"><li>▶ Eseguire il trattamento intensivo sull'apparecchio. → <i>"Trattamento dell'apparecchio", Pagina 46</i></li></ul>



## 19 Trasporto, immagazzinamento e smaltimento

### 19.1 Preparazione dell'apparecchio al trasporto

#### ATTENZIONE!

Il refrigerante contenuto nell'apparecchio può comportare danni all'apparecchio, se quest'ultimo viene messo in funzione immediatamente dopo il trasporto.

- ▶ Subito dopo il trasporto, lasciare a riposo l'apparecchio due ore prima di metterlo in funzione.

**Consiglio:** L'apparecchio può contenere acqua residua e gocciolare durante il trasporto. Trasportare l'apparecchio in posizione verticale.

#### Requisiti

- Il contenitore dell'acqua di condensa è vuoto. Svuotamento del contenitore dell'acqua di condensa → *Pagina 40*
  - L'apparecchio è acceso. → *"Accensione dell'apparecchio", Pagina 36*
1. Impostare un programma → *Pagina 36* qualsiasi.
  2. Avviare il programma → *Pagina 37* e attendere 5 minuti.
- ✓ L'acqua di condensa è scaricata.
3. Portare l'apparecchio in posizione di accensione (standby). → *"Portare l'apparecchio in posizione di accensione (standby)", Pagina 38*
  4. Rimuovere il tubo flessibile di scarico dell'acqua dal punto di collegamento.

→ *"Tipi di allacciamento del raccordo di scarico dell'acqua", Pagina 17*

5. Assicurare il raccordo di scarico dell'acqua sull'apparecchio in modo che non si allenti involontariamente.  
Accertarsi che il tubo flessibile di scarico dell'acqua non sia piegato.
  6. Svuotare il contenitore dell'acqua di condensa → *Pagina 40*.
  7. Inserire il contenitore dell'acqua di condensa → *Pagina 40*.
  8. Staccare l'apparecchio dalla rete elettrica.
- ✓ L'apparecchio è pronto per essere trasportato.

### 19.2 Rottamazione di un apparecchio dismesso

Un corretto smaltimento nel rispetto dell'ambiente permette di recuperare materie prime preziose.



#### AVVERTENZA

##### Pericolo di danni alla salute!

I bambini possono restare chiusi nell'apparecchio, rischiando la vita.

- ▶ Non collocare l'apparecchio dietro una porta se ciò blocca o impedisce l'apertura dello sportello dell'apparecchio.
- ▶ Per i dispositivi in disuso scollegare la spina del cavo di alimentazione, quindi tagliare il cavo di alimentazione e distruggere il sistema di blocco dello sportello dell'apparecchio in modo tale che lo sportello non si chiuda più.

## **AVVERTENZA** **Pericolo di incendio!**

Il refrigerante R290 contenuto in questo apparecchio è ecocompatibile ma infiammabile e può incendiarsi in caso di apparecchi smaltiti non conformemente.

- ▶ Smaltire l'apparecchio a regola d'arte.
- ▶ Non danneggiare i tubi del circuito refrigerante.

1. Staccare la spina del cavo di alimentazione.
2. Tagliare il cavo di alimentazione.
3. Smaltire l'apparecchio nel rispetto dell'ambiente.

Per informazioni sulle attuali procedure di smaltimento rivolgersi al rivenditore specializzato o al comune di competenza.



Questo apparecchio dispone di contrassegno ai sensi della direttiva europea 2012/19/UE in materia di apparecchi elettrici ed elettronici (waste electrical and electronic equipment - WEEE).

Questa direttiva definisce le norme per la raccolta e il riciclaggio degli apparecchi dismessi valide su tutto il territorio dell'Unione Europea.

---

## **20 Servizio di assistenza clienti**

I ricambi originali rilevanti per il funzionamento secondo il corrispondente regolamento Ecodesign sono reperibili presso il nostro servizio di assistenza clienti per un periodo di al-

meno 10 anni a partire dalla messa in circolazione dell'apparecchio all'interno dello Spazio economico europeo.

Informazioni dettagliate sulla durata della garanzia e sulle condizioni di garanzia in ciascun Paese sono reperibili presso il nostro servizio di assistenza clienti, presso il proprio rivenditore o sul nostro sito Internet.

Quando si contatta il servizio di assistenza clienti sono necessari il codice prodotto (E-Nr.), il codice di produzione (FD) e il numero progressivo (Z-Nr.) dell'apparecchio.

I dati di contatto del servizio di assistenza clienti sono disponibili nell'elenco dei centri di assistenza allegato o sul nostro sito Internet.

### **20.1 Codice prodotto (E-Nr.), codice di produzione (FD) e numero progressivo (Z-Nr.)**

Il codice prodotto (E-Nr.), il codice di produzione (FD) e il numero progressivo (Z-Nr.) sono riportati sulla targhetta identificativa dell'apparecchio. A seconda del modello, la targhetta identificativa si trova:

- sul lato interno dell'oblò
- sul lato interno dello sportello di manutenzione
- sul lato posteriore dell'apparecchio.

Annotare i dati dell'apparecchio e il numero di telefono del servizio di assistenza clienti per ritrovarli rapidamente.







## 21 Valori di consumo













Il programma **Baumwolle Eco**  (**Cotone Eco**) (contrassegnato da "Freccia") è adatto all'asciugatura di biancheria in cotone con un grado di umidità normale ed è il più efficiente, per quanto concerne il consumo di energia combinato, per l'asciugatura di biancheria in cotone umida.

I valori dei consumi dichiarati sull'etichetta di questo programma si riferiscono al contenuto di umidità della biancheria del 60%.

I valori indicati per altri programmi sono solo valori di riferimento e sono stati rilevati conformemente alla norma vigente EN61121.

I valori effettivi possono discostarsi da quelli indicati in base al tipo di tessuto, alla composizione della biancheria da asciugare, all'umidità residua del tessuto, al grado di asciugatura impostato, alla quantità del carico, alle condizioni ambientali e all'attivazione delle funzioni supplementari. La durata del programma/della funzione Tempo di Fine fra prevista e indicata sul display dell'apparecchio al momento della selezione del programma, nelle impostazioni di fabbrica dell'apparecchio, si basa su una velocità di centrifuga della lavatrice di 1000 giri/minuto.

Programma	Umidità finale (%)	Carico (kg)	Velocità di centrifuga (giri/min.)	Umidità iniziale (%)	Durata del programma (h:min)	Consumo energetico (kWh/ciclo)
Baumwolle (Cotone) +  Schranktrocken Prêt à ranger	-1,5	9,0	1400	50	4:07	1,35
Baumwolle (Cotone) +  Schranktrocken Prêt à ranger	-1,5	4,5	1400	50	2:57	0,89
Baumwolle (Cotone) +  Schranktrocken Prêt à ranger	-1,5	9,0	1000	60	4:36	1,55
Baumwolle (Cotone) +  Schranktrocken Prêt à ranger	-1,5	4,5	1000	60	3:13	0,98
Baumwolle (Cotone) +  Schranktrocken Prêt à ranger	-1,5	9,0	800	70	5:05	1,75
Baumwolle (Cotone) +  Schranktrocken Prêt à ranger	-1,5	4,5	800	70	3:29	1,08
Baumwolle Eco  (Cotone Eco)	0,0	9,0	1400	50	3:49	1,24

<b>Programma</b>	<b>Umidità finale (%)</b>	<b>Carico (kg)</b>	<b>Velocità di centrifuga (giri/min.)</b>	<b>Umidità iniziale (%)</b>	<b>Durata del programma (h:min)</b>	<b>Consumo energetico (kWh/ciclo)</b>
Baumwolle Eco  (Cotone Eco)	0,0	4,5	1400	50	2:18	0,70
Baumwolle Eco  (Cotone Eco)	0,0	9,0	1000	60	4:20	1,44
Baumwolle Eco  (Cotone Eco)	0,0	4,5	1000	60	2:36	0,80
Baumwolle Eco  (Cotone Eco)	0,0	9,0	800	70	4:51	1,64
Baumwolle Eco  (Cotone Eco)	0,0	4,5	800	70	2:54	0,90
Baumwolle (Cotone) +  Bügeltrocken Prêt à repasser	12,0	9,0	1400	50	2:38	0,81
Baumwolle (Cotone) +  Bügeltrocken Prêt à repasser	12,0	4,5	1400	50	1:40	0,48
Baumwolle (Cotone) +  Bügeltrocken Prêt à repasser	12,0	9,0	1000	60	3:08	1,01
Baumwolle (Cotone) +  Bügeltrocken Prêt à repasser	12,0	4,5	1000	60	1:56	0,58
Baumwolle (Cotone) +  Bügeltrocken Prêt à repasser	12,0	9,0	800	70	3:37	1,21
Baumwolle (Cotone) +  Bügeltrocken Prêt à repasser	12,0	4,5	800	70	2:13	0,68
Pflegeleicht (Sintetici) +  Schranktrocken Prêt à ranger	2,0	3,5	800	40	1:19	0,37
Pflegeleicht (Sintetici) +  Schranktrocken Prêt à ranger	2,0	3,5	600	50	1:34	0,45

## 22 Dati tecnici

Altezza apparecchio	84,2 cm
Larghezza apparecchio	59,8 cm
Profondità apparecchio	61,3 cm
Profondità dell'apparecchio con sportello chiuso	65,1 cm
Profondità dell'apparecchio con sportello aperto	110,5 cm
Peso	54,7 kg
Massima quantità di carico	9,0 kg
Tensione di rete	220-240 V, 50 Hz
☞ Protezione minima per l'installazione	10 A
Potenza nominale	600 W
Potenza assorbita	<ul style="list-style-type: none"> <li>■ Stato di accensione (standby): 0,30 W</li> <li>■ Modo standby: 0,30 W</li> </ul>
Temperatura ambiente	<ul style="list-style-type: none"> <li>■ Minima: 5 °C</li> <li>■ Massima: 35 °C</li> </ul>
Lunghezza del cavo di allacciamento alla rete	145 cm

Ulteriori informazioni sul modello scelto sono disponibili sul sito Internet <https://eprel.ec.europa.eu/><sup>1</sup>. Que-

sto link rimanda alla pagina ufficiale del database europeo dei prodotti EPREL. Seguire quindi le indicazioni relative alla ricerca del modello. Si riconosce il modello dal segno prima della barra del codice prodotto (E-Nr.) sulla targhetta identificativa. In alternativa, l'indicazione del modello si trova anche nella prima riga dell'etichetta energetica UE.

## 23 Dichiarazione di conformità

Con la presente, BSH Hausgeräte GmbH dichiara che l'apparecchio con funzionalità Home Connect è conforme ai requisiti fondamentali e alle altre disposizioni in materia della direttiva 2014/53/EU.

La dichiarazione di conformità dettagliata RED è consultabile sul sito Internet [siemens-home.bsh-group.com](https://www.siemens-home.bsh-group.com) alla pagina del prodotto nei documenti supplementari.



2,4 GHz di banda (2400–2483,5 MHz): max. 100 mW  
5 GHz di banda (5150–5350 MHz + 5470–5725 MHz): max. 150 mW

<sup>1</sup> Valido solo per i Paesi dello Spazio economico europeo

**it** Dichiarazione di conformità

	BE	BG	CZ	DK	DE	EE	IE	EL	ES
	FR	HR	IT	CY	LI	LV	LT	LU	HU
	MT	NL	AT	PL	PT	RO	SI	SK	FI
	SE	NO	CH	TR	IS	UK (NI)			

5 GHz di WLAN (Wi-Fi): solo per l'uso in ambienti interni.

AL	BA	MD	ME	MK	RS	UK	UA
----	----	----	----	----	----	----	----

5 GHz di WLAN (Wi-Fi): solo per l'uso in ambienti interni.



IT Prodotto da BSH Hausgeräte GmbH con la licenza di marchio di Siemens AG

**BSH Hausgeräte GmbH**

Carl-Wery-Straße 34

81739 München, GERMANY

[siemens-home.bsh-group.com](http://siemens-home.bsh-group.com)



**9001797473**

(030912)

it