



**Register** your  
new device on  
MyBosch now and  
get free benefits:  
[bosch-home.com/  
welcome](https://bosch-home.com/welcome)



# Indukcijska kuhalna plošča

PIX...HC..

[sl] Navodila za uporabo





## Kazalo

1	Varnost .....	2	16	PerfectFry Sensor .....	11
2	Preprečevanje materialne škode .....	4	17	Otroško varovalo .....	12
3	Varstvo okolja in varčevanje .....	5	18	Premor .....	12
4	Primerna posoda .....	5	19	Posamezni varnostni izklop .....	12
5	Spoznavanje .....	6	20	Osnovne nastavitve .....	13
6	Pred prvo uporabo .....	7	21	Preizkus posode .....	14
7	Posodobitev programske opreme .....	7	22	Home Connect .....	14
8	Osnovno upravljanje .....	8	23	Krmiljenje nape prek kuhalne plošče .....	16
9	Tipka za priljubljene programe .....	9	24	Čiščenje in nega .....	17
10	FlexInduction .....	9	25	Odpravljanje motenj .....	17
11	Časovne funkcije .....	9	26	Odstranjevanje .....	19
12	PowerBoost .....	10	27	Servisna služba .....	19
13	PanBoost .....	10	28	Informacije o brezplačni programski opremi in opremi Open Source .....	20
14	Funkcija ohranjanja toplote .....	11	29	Izjava o skladnosti .....	20
15	Prevzem nastavitve .....	11	30	Testne jedi .....	20

## 1 Varnost

Upoštevajte naslednja varnostna navodila.

### 1.1 Splošna navodila

- Skrbno preberite ta navodila.
- Navodila za uporabo, izkaznico aparata in informacije o izdelku shranite za kasnejšo uporabo ali za novega lastnika.
- Če opazite poškodbo zaradi transporta, aparata ne priključite.

### 1.2 Namenska uporaba

Aparate lahko brez vtiča priključi samo pooblaščen strokovnjak. Pri poškodbah zaradi napačne priključitve garancija ne velja.

Varnost med uporabo je zagotovljena le v primeru strokovne vgradnje v skladu z navodili za montažo. Za brezhibno delovanje na mestu postavitve je odgovoren inštalater.

Aparat uporabljajte samo:

- za pripravo jedi in pijač.
- pod nadzorom. Kratkotrajne postopke kuhanja ves čas nadzorujte.

- v domačem gospodinjstvu in v zaprtih prostorih domačega okolja.
- do najvišje nadmorske višine 4000 m.

Aparata ne uporabljajte:

- z zunanjo programsko uro ali posebnim daljinskim upravljalnikom. To ne velja v primeru, da je delovanje izklopljeno z aparati, zajeti v standardu EN 50615.

Če imate implantirano delujočo medicinsko napravo (npr. srčni spodbujevalnik ali defibrilator), zdravnika povprašajte, ali je ta v skladu z Direktivo 90/385/EGS Sveta Evropskih skupnosti z dne 20. junija 1990 in z EN 45502-2-1 in EN 45502-2-2 ter ali je bila naprava izbrana, implantirana in nastavljena skladno z VDE-AR-E 2750-10. Če so ti pogoji izpolnjeni in poleg tega uporabljate tudi nekovinske kuhinjske pripomočke in posodo ter nekovinske ročaje, lahko indukcijsko kuhalno ploščo brez težav uporabljate v skladu z njeno namembnostjo.

### 1.3 Omejitev kroga uporabnikov

Ta aparat lahko otroci, starejši od 8 let, ter osebe z zmanjšanimi fizičnimi, senzoričnimi ali duševnimi sposobnostmi ali osebe, ki ne razpolagajo z izkušnjami in/ali znanjem uporabljajo le, ko so pod nadzorom, ali če so bili poučeni o varni uporabi in so razumeli nevarnosti, ki izhajajo iz uporabe aparata.

Otroci se ne smejo igrati z aparatom.

Otroci ne smejo čistiti ali vzdrževati aparata, razen če so stari več kot 15 let ali starejši in so pod nadzorom.

Otroci, mlajši od 8 let, naj se ne približujejo aparatu in priključnemu kablu.

### 1.4 Varna uporaba

#### ⚠ **OPOZORILO – Nevarnost požara!**

Nenadzorovano kuhanje z maščobo ali oljem na kuhalni površini je lahko nevarno in lahko povzroči požar.

- ▶ Vročih olj in masti nikoli ne pustite brez nadzora.
- ▶ Požara nikoli ne poskušajte pogasiti z vodo, ampak izklopite aparat in nato pokrijte plamene npr. s pokrovko ali z odejo za gašenje. Kuhalna površina se močno segreje.
- ▶ Na kuhalno površino ali v njeno neposredno bližino nikoli ne polagajte vnetljivih predmetov.
- ▶ Na kuhalni površini nikoli ne shranjujte predmetov.

Aparat se močno segreje.

- ▶ Gorljivih predmetov ali razpršilcev nikoli ne shranjujete v predalih neposredno pod kuhalno ploščo.

Pokrovi za kuhalno ploščo lahko povzročijo nesreče, npr. zaradi pregretja, vžiga ali materialov, ki jih lahko raznese.

- ▶ Ne uporabljajte pokrovov za kuhalno ploščo. Po vsaki uporabi z glavnim stikalom izklopite kuhalno ploščo.
- ▶ Ne čakajte, da se bo kuhalna plošča samodejno izklopila, ker na njej ni več loncev in ponev.

Živila se lahko vnamejo.

- ▶ Postopek kuhanja morate nadzorovati. Kratek postopek morate ves čas nadzorovati.

#### ⚠ **OPOZORILO – Nevarnost opeklin!**

Med delovanjem se aparat in njegovi dostopni deli segrejejo, še posebno okvir kuhalne plošče, če obstaja.

- ▶ Pazite, da se ne dotaknete grelnikov.

- ▶ Otroci, mlajši od 8 let, naj se ne približujejo aparatu.

Zaščitne rešetke za kuhalno površino lahko povzročijo nezgode.

- ▶ Nikoli ne uporabljajte zaščitnih rešetk za kuhalno površino.

Aparat se med delovanjem segreje.

- ▶ Pred čiščenjem pustite, da se aparat ohladi. Kovinski predmeti se na kuhalni plošči zelo hitro segrejejo.

- ▶ Na kuhalno ploščo nikoli ne odlagajte kovinskih predmetov, npr. nožev, vilic, žlic in pokrovk.

#### ⚠ **OPOZORILO – Nevarnost električnega udara!**

Nestrokovna popravila so nevarna.

- ▶ Popravila aparata sme izvajati samo izšolano strokovno osebje.
- ▶ Za popravilo aparata je dovoljeno uporabljati samo originalne nadomestne dele.
- ▶ Če je omrežni priključni kabel ali priključni kabel aparata poškodovan, ga morate zamenjati s posebnim omrežnim priključnim kablom ali priključnim kablom aparata, ki je na voljo pri proizvajalcu oziroma njegovi servisni službi.
- ▶ Če je omrežni priključni vodnik tega aparata poškodovan, ga mora zamenjati izšolano strokovno osebje.

Poškodovan aparat ali poškodovan omrežni priključni kabel je nevaren.

- ▶ Nikoli ne uporabljajte poškodovanega aparata.
- ▶ Če je površina počena, morate aparat izključiti, da preprečite morebitni električni udar. V ta namen aparata ne izklopite z glavnim stikalom, ampak ga izključite tako, da izklopite varovalko v omarici z varovalkami.
- ▶ Nikoli ne vlecite za priključni kabel, da izključite aparat iz električnega omrežja. Vedno vlecite za vtič omrežnega priključnega kabla.
- ▶ Če je aparat ali priključni kabel v okvari, takoj izklopite varovalko v omarici z varovalkami.

- ▶ Pokličite pooblaščen servis. → *Stran 19*

Vdirajoča vlaga lahko povzroči električni udar.

- ▶ Za čiščenje aparata ne uporabljajte parnega čistilnika ali visokotlačnega čistilnika.

Na vročih delih aparata se lahko stopi izolacija kablov električnih naprav.

- ▶ Priključnega kabla električnih naprav nikoli ne izpostavljajte vročim delom aparata.

Stik kovinskih predmetov z ventilatorjem, ki se nahaja na spodnji strani kuhalne plošče, lahko povzroči električni udar.

- ▶ V predalih pod kuhalno ploščo ne shranjujte dolgih, koničastih kovinskih predmetov.

### ⚠ **OPOZORILO – Nevarnost poškodb!**

Zaradi tekočine med dnom posode in kuhališčem lahko posoda nenadoma odskoči v višino.

- ▶ Kuhališče in dno posode morata biti vedno suha.
- ▶ Nikoli ne uporabljajte zamrznjene posode za kuhanje.

Pri pripravi v vodni kopeli lahko kuhalna plošča in posoda počita, če se pregrejeta.

- ▶ Posoda v vodni kopeli se ne sme neposredno dotikati dna posode, napolnjene z vodo.
- ▶ Uporabljajte samo posodo, odporno na vročino.

Aparat z napokano ali počeno površino lahko povzroči ureznine.

- ▶ Aparata ne uporabljajte, če ima ta napokano ali počeno površino.

### ⚠ **OPOZORILO – Nevarnost zadušitve!**

Otroci se lahko zavijejo v embalažo ali pa si slednje potegnejo preko glave in se tako zadušijo.

- ▶ Poskrbite, da otroci ne bodo prišli v stik z embalažnim materialom.
- ▶ Ne dovolite otrokom, da se igrajo z embalažnim materialom.

Otroci lahko vdihnejo ali pogoltnejo majhne dele in se tako zadušijo.

- ▶ Poskrbite, da otroci ne bodo prišli v stik z majhnimi deli.
- ▶ Ne dovolite otrokom, da se igrajo z majhnimi deli.

## 2 Preprečevanje materialne škode

Tukaj je seznam najpogostejših vzrokov za poškodbe in nasvetov, kako se jim izogniti.

Poškodba	Vzrok	Ukrep
Madeži	Kuhanje brez nadzora.	Opazujte potek priprave jedi.
Madeži, krušenje	Razlita živila, predvsem taka z velikim deležem sladkorja.	Takoj jih odstranite s strgalom za steklokeramiko.
Madeži, krušenje ali razpoke v steklu	Poškodovana posoda, posoda s stopljenim emajlom ali posoda z dnom iz bakra ali aluminija.	Uporabljajte primerno in nepoškodovano posodo.
Madeži, obarvanja	Neprimerni načini čiščenja.	Uporabljajte le čistila, primerna za steklokeramiko, in čistite kuhalno ploščo samo takrat, ko je hladna.
Krušenje ali razpoke v steklu	Udarci ali posoda, pribor ali drugi trdi ali koničasti predmeti, ki padejo na kuhalno ploščo.	Med kuhanjem ne udarite ob steklo in ne dovolite, da na kuhalno ploščo padejo predmeti.
Praske, obarvanja	Grobo dno posode ali drsanje posode po kuhalni plošči.	Preglejte posodo. Posodo dvignite, ko jo premikate.
Praske	Sol, sladkor ali pesek.	Kuhalne plošče ne uporabljajte kot delovno ali odlagalno površino.
Poškodbe aparata!	Kuhanje v zamrznjeni posodi.	Nikoli ne uporabljajte zamrznjene posode za kuhanje.
Poškodbe posode ali aparata	Kuhanje brez vsebine.	Posode brez vsebine nikoli ne postavite na vroče kuhališče in je ne segrevajte.
Poškodbe stekla	Stopljena snov na vročem kuhališču ali vroče pokrovke na steklu.	Na kuhalno ploščo ne polagajte papirja za peko ali aluminijaste folije, plastičnih posod ali pokrovk.
Pregretje	Vroča posoda na upravljalnem polju ali na okvirju.	Nikoli ne postavljajte vroče posode na ta območja.

### **POZOR**

Ta kuhalna plošča ima na spodnji strani ventilator.

- ▶ Če je pod kuhalno ploščo predal, v njem ne shranjujte majhnih ali koničastih predmetov, papirja in kuhinjskih krp.

Ventilator bi te predmete lahko vsesal in se poškodoval ali pa bi bilo hlajenje slabše.

- ▶ Razdalja med vsebino predala in vhodom ventilatorja mora znašati najmanj 2 cm.

## 3 Varstvo okolja in varčevanje

### 3.1 Odlaganje embalaže novega aparata

Material embalaže je okolju prijazen in primeren za ponovno uporabo.

- ▶ Posamezne sestavne dele ločeno sortirajte v odpad.

### 3.2 Varčevanje z energijo

Če upoštevate te napotke, bo vaš aparat porabil manj električne energije.

Izberite kuhališče, ki ustreza velikosti posode. Posodo namestite na sredino.

Uporabljajte posodo, katere premer dna se ujema s premerom kuhališča.

**Namig:** Proizvajalci posode pogosto navedejo zgornji premer posode. Ta je pogosteje večji kot premer dna posode.

- ✓ Neustrezna posoda ali nepopolno prekrita kuhališča porabijo veliko energije.

Posodo pokrijte z ustrežno pokrovko.

- ✓ Če kuhate brez pokrovke, aparat porabi znatno več energije.

Pokrovko dvigajte čim redkeje.

- ✓ Če dvignete pokrovko, uide veliko energije.

Uporabite stekleno pokrovko.

- ✓ Steklена pokrovka omogoča, da pogledate v lonec, ne da bi vam bilo treba dvigniti pokrovko.

Uporabljajte lonce in ponve z ravnim dnom.

- ✓ Če posoda nima ravnega dna, je poraba energije večja.

Uporabljajte posodo, ki ustreza količini živil.

- ✓ Večja posoda z malo vsebine potrebuje več energije za segrevanje.

Hrano pripravljajte z malo vode.

- ✓ Več kot je vode v posodi za kuhanje, več energije potrebujete za segrevanje.

Pravočasno preklopite na nižjo stopnjo moči.

- ✓ Če nastavite previsoko stopnjo počasnega kuhanja, po nepotrebnem tratite energijo.

## 4 Primerna posoda

Posoda, primerna za kuhanje z indukcijo, mora imeti feromagnetno dno, torej jo mora magnet privlačiti, poleg tega mora dno ustrezati velikosti kuhališča. Če aparat



ne zazna posode na določenem kuhališču, postavite posodo na kuhališče z eno stopnjo manjšim premerom.

### 4.1 Velikost in lastnosti posode

Da aparat pravilno zazna posodo, morate upoštevati velikost in material posode. Dno vseh posod mora biti popolnoma ravno in gladko.

Z Preizkus posode preverite, ali je posoda primerna.

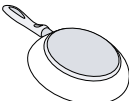
→ "Preizkus posode", Stran 14

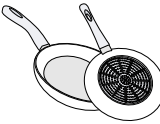
Posoda	Materiali	Lastnosti
	Posoda iz nerjavečega jekla z dnom v obliki sendviča, ki dobro razporeja toploto.	Ta posoda enakomerno razporeja toploto, se hitro segreje in aparat jo zagotovo zazna.
	Feromagnetna posoda iz emajliranega jekla ali litoželezna posoda ali posebna posoda za indukcijo iz nerjavečega jekla.	Ta posoda se hitro segreje in aparat jo zagotovo zazna.
	Dno ni v celoti feromagnetno.	Če je feromagnetno območje manjše od dna posode, se segreje samo feromagnetno območje. Tako se toplota ne razporeja enakomerno.
	Dno posode z deležem aluminija.	Zaradi takega dna se feromagnetna površina zmanjša, zato posoda lahko sprejme manj moči. Lahko se zgodi, da aparat te posode ne zazna dovolj ali je sploh ne zazna in je zato ne segreva dovolj.
	Posoda iz običajnega tankega jekla, stekla, gline, bakra ali aluminija.	

### Opombe

- Med kuhlno ploščo in posodo načelno ne uporabljajte adapterskih plošč.

- Ne segrevajte prazne posode in ne uporabljajte posode s tankim dnom, ker se lahko zelo močno segreje.

## 5 Spoznavanje

### 5.1 Upravljalno polje

Posamezne podrobnosti, npr. barva in oblika, se lahko razlikujejo od tistih na sliki.

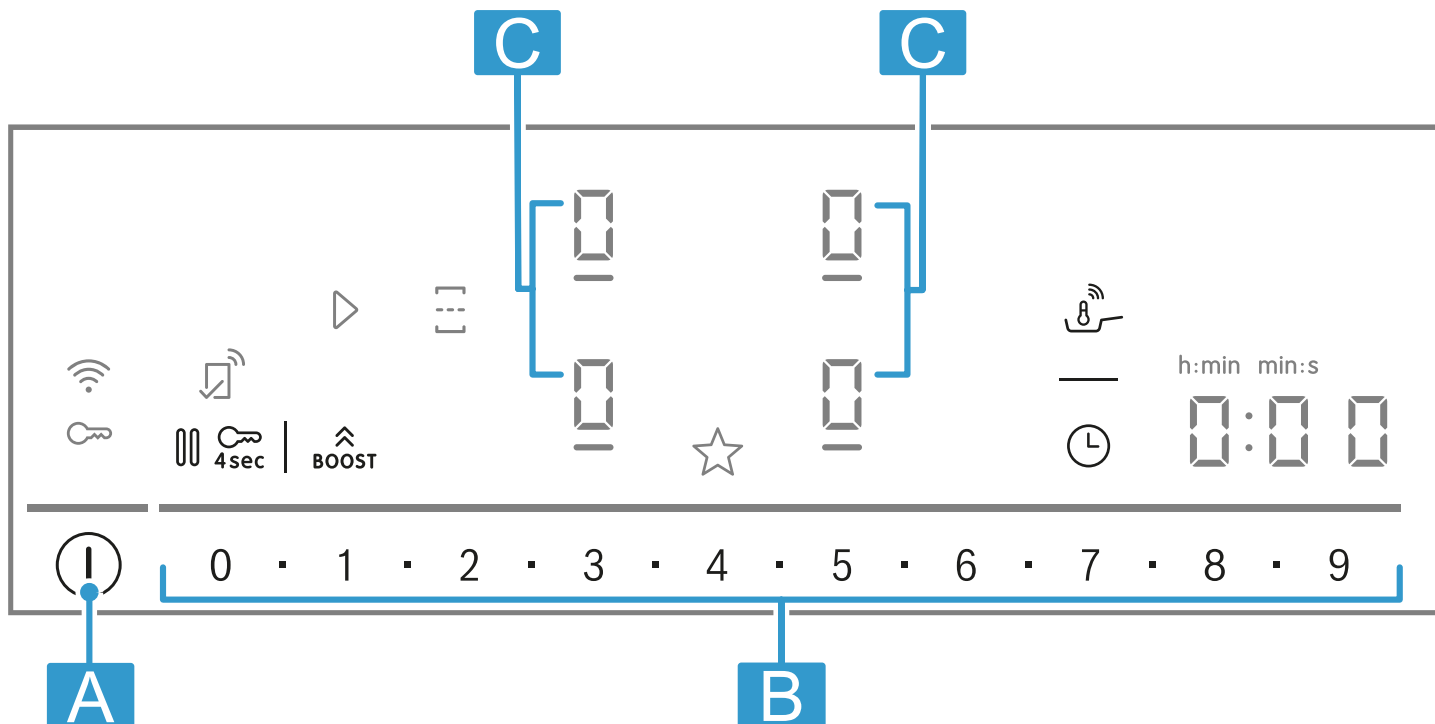

Črka	Oznaka
A	Glavno stikalo
B	Nastavitveno območje
C	Kuhališče

**Opomba:** Upravljalno polje naj bo vedno čisto in suho.

**Namig:** V bližino prikazov in senzorjev ne postavljajte posode. Elektronika se lahko pregreje.

#### Polja na dotik

Ko se kuhališče segreva, svetijo simboli tipk, ki so v danem trenutku na voljo.

Senzor	Funkcija
ⓘ	Glavno stikalo
☰	Izbira kuhališča
0■1■2■...8■9	Nastavitveno območje
BOOST	PowerBoost
☰☷	Združevanje/ločevanje kuhališč
☷	PerfectFry Sensor
⌚	Funkcije programske ure

Senzor	Funkcija
☷ 4sec	Otroško varovalo
☰	Premor
☆	Tipka za priljubljene programe
☰	Povezljivost

#### Prikazi

Prikaz	Funkcija
⌚	Programska ura za izklop
☷	PerfectFry Sensor
1-9	Stopnje moči
☷	Otroško varovalo

#### Tipke v povezavi s Home Connect

Takoj ko je povezava s Home Connect vzpostavljena, so na voljo naslednje tipke in prikazi:

Senzor	Funkcija
▷	Prevzem nastavitvev z drugega aparata

Ko ☷ sveti, v aplikaciji Home Connect poiščite več informacij.

## 5.2 Razdelitev kuhališč

Navedena moč je izmerjena s standardnimi lonci, opisanimi v IEC/EN 60335-2-6. Moč se lahko razlikuje glede na velikost posode ali material, iz katerega je izdelana.

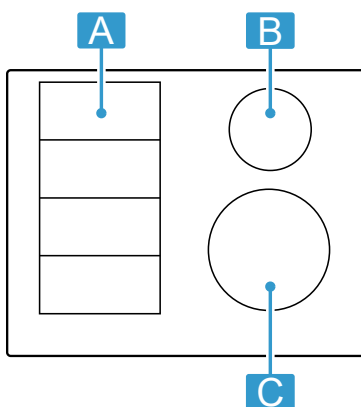

Območje	Največja moč		
A	Stopnja moči 9 PowerBoost	2200 W 3700 W	
A	Stopnja moči 9 PowerBoost	3300 W 3700 W	
B $\varnothing$ 14,5 cm	Stopnja moči 9 PowerBoost	1600 W 2200 W	
C $\varnothing$ 21 cm	Stopnja moči 9 PowerBoost	2500 W 3700 W	

Na stopnji 9 kuhalna plošča doseže moč, navedeno v preglednici, da se čas predgrevanja skrajša, in to moč ohranja za določen čas, če na isti strani ne deluje nobeno drugo kuhališče.

## 5.3 Kuhališče

Preden začnete kuhati, preverite, če se velikost posode ujema s kuhališčem, na katerem želite kuhati:

Območje	Tip kuhališča
	Kuhališče z enojnim krogom
	Flex Zone → "FlexInduction", Stran 9

## 5.4 Prikaz preostale toplote

Kuhalna plošča ima prikaz preostale toplote za vsako kuhališče. Dokler prikaz preostale toplote sveti, se ne dotikajte kuhališča.

Prikaz	Pomen
H	Kuhališče je vroče.
h	Kuhališče je toplo.

## 6 Pred prvo uporabo

Upoštevajte naslednja priporočila.

### 6.1 Prvo čiščenje

Odstranite ostanke embalaže s površine kuhalne plošče in površino obrišite z vlažno krpo. Spisek priporočenih čistil najdete na uradni spletni strani [www.bosch-home.com](http://www.bosch-home.com).

Več informacij o negi in čiščenju. → Stran 17

### 6.2 Kuhanje z indukcijo

Kuhanje z indukcijo je nekoliko drugačno od kuhanja na običajnih kuhalnih ploščah in prinaša vrsto prednosti, npr. prihranek časa pri kuhanju in pečenju, prihranek energije ter lažjo nego in čiščenje. Omogoča tudi boljši

nadzor nad temperaturo, ker toplota nastaja neposredno v posodi.

### 6.3 Posoda

Spisek priporočene posode najdete na uradni spletni strani [www.bosch-home.com](http://www.bosch-home.com).

Več informacij o ustrezni posodi. → Stran 5

### 6.4 Nastavitev Home Connect

Ko aparat prvič vklopite, se prikaže nastavitev domačega omrežja. Na zaslonu nekaj sekund sveti

Če želite vzpostaviti povezavo s Home Connect, se dotaknite in sledite navodilom v poglavju .

Za zaključek nastavitve izklopite kuhavno ploščo. Home Connect lahko nastavite tudi kdaj drugič.



## 7 Posodobitev programske opreme

Če je aparat povezan z Home Connect, so vam s posodobitvijo programske opreme lahko na voljo nekatere funkcije.

Več informacij o razpoložljivosti dodatnih funkcij najdete na spletni strani [www.bosch-home.com](http://www.bosch-home.com)

## 8 Osnovno upravljanje

### 8.1 Vklon kuhalne plošče

- ▶ Dotaknite se . Oglasi se zvočni signal. Svetijo simboli kuhališč in funkcij, ki so trenutno na voljo. Na prikazih kuhališč sveti .
- ✓ Kuhalna plošča je pripravljena za uporabo.

#### ReStart

- ▶ Če aparat v 4 sekundah od izklopa znova vklopite, se kuhalna plošča vklopi s prejšnjimi nastavitvami.

### 8.2 Izklon kuhalne plošče



- ▶ Dotaknite se , dokler prikazi ne ugasnejo.
- ✓ Vsa kuhališča so izklopljena.

**Opomba:** Če so vsa kuhališča izklopljena več kot 59 sekund, se kuhalna plošča izklopi.

### 8.3 Nastavitev stopnje moči na kuhališčih



Kuhališče ima 17 stopenj moči, ki so prikazane od 1 do 9 z vmesnimi vrednostmi. Izbrati morate stopnjo moči, ki

### 8.4 Priporočila za kuhanje

Preglednica kaže, katera stopnja moči () je primerna za kakšno živilo. Čas priprave ( min) se lahko razlikuje glede na vrsto, težo, debelino in kakovost živil. Za predgrevanje nastavite stopnjo moči 8–9.

		 min
<b>Topljenje</b>		
Maslo, med, želatina	1 - 2	-
<b>Pogrevanje in ohranjanje toplote</b>		
Obarjene klobasice <sup>1</sup>	3 - 4	-
<b>Odtaljevanje in pogrevanje</b>		
Špinača, globoko zamrznjena	3 - 4	15 - 25
<b>Poširanjje, nežno segrevanje</b>		
Krompirjevi cmoki <sup>1</sup>	4.5 - 5.5	20 - 30
Stepene omake, npr. bearneska ali holandska	3 - 4	8 - 12
<b>Kuhanje, kuhanje v sopari, dušenje</b>		
Riž, z dvojno količino vode	2.5 - 3.5	15 - 30
Krompir v oblicah	4.5 - 5.5	25 - 35
Testenine <sup>1</sup>	6 - 7	6 - 10
Juhe	3.5 - 4.5	15 - 60
Zelenjava	2.5 - 3.5	10 - 20
Enolončnica v loncu na pritisk	4.5 - 5.5	-
<b>Dušenje z maščobo</b>		
Dušena pečenka	4 - 5	60 - 100
Golaž <sup>2</sup>	3 - 4	50 - 60

je najprimernejša za jed in za načrtovani postopek priprave.

1. Dotaknite se zelenega prikaza kuhališča 
  - ✓  in  svetita.
2. V nastavitvenem območju izberite želeno stopnjo moči.
  - ✓ Stopnja moči je nastavljena.

**Opomba:** Če na kuhališču ni posode ali če posoda ni primerna, izbrana stopnja moči utripa. Po določenem času se kuhališče izklopi.

#### QuickStart

- ▶ Če pred vklopom aparata postavite eno ali več posod na kuhališče, jih kuhalna plošča zazna in samodejno izbere kuhališče za eno od posod. Nato v naslednjih 59 sekundah izberite stopnjo moči, sicer se kuhalna plošča izklopi.

#### Sprememba stopnje moči in izklon kuhališča

1. Izberite kuhališče.
2. Izberite želeno stopnjo moči ali nastavite na 
  - ✓ Stopnja moči kuhališča se spremeni ali se kuhališče izklopi.

		 min
<b>Praženje/pečenje z malo maščobe <sup>1</sup></b>		
Zrezek, naraven ali paniran	6 - 7	6 - 10
Steak (debeline 3 cm)	7 - 8	8 - 12
Perutninska prsa (debeline 2 cm)	5 - 6	10 - 20
Hamburger (debeline 2 cm)*	6 - 7	10 - 20
Riba in ribji file, paniran	6 - 7	8 - 20
Kozice in raki	7 - 8	4 - 10
Praženje sveže zelenjave in gob	7 - 8	10 - 20
Globoko zamrznjene jedi, npr. pripravljene jedi za pripravo v ponvi	6 - 7	6 - 10
Omlete (pečene ena za drugo)	3.5 - 4.5	3 - 10
<b>Cvrenje, 150–200 g na porcijo v 1–2 l olja, cvrenje posameznih porcij <sup>1</sup></b>		
Globoko zamrznjeni izdelki, npr. ocvrt krompirček, piščančji medaljoni	8 - 9	-
Zelenjava, gobe, panirane, v pivskem testu ali tempuri	6 - 7	-
Drobno pecivo, npr. krofi, sadje v pivskem testu	4 - 5	-

<sup>1</sup> Brez pokrovke

<sup>2</sup> Predgrevanje na stopnji kuhanja 8–8.5

## 9 Tipka za priljubljene programe

S to funkcijo lahko izberete dve funkciji ali nastavitvi kuhanja, do katerih lahko nato hitro dostopate na ☆.

### 9.1 Dodelitev funkcij Tipka za priljubljene programe

**Zahteva:** Vzpostavite povezavo med aparatom in Home Connect. Več informacij najdete pod Home Connect

1. Če želite dodeliti funkcije ☆, odprite aplikacijo Home Connect in sledite navodilom.
2. Funkcije lahko uporabljate takoj, ko jih dodelite:
  - ✓ Funkcija 1: kratek pritisk na ☆.
  - ✓ Funkcija 2: dolg pritisk na ☆.

**Opomba:** Če funkcij niste dodelili, se ☆ po vklopu kuhalne plošče izklopi.

## 10 FlexInduction

Prilagodljivo kuhališče vam omogoča, da posodo različnih oblik ali velikosti postavite kamor koli. Sestavljeno je iz štirih induktorjev, ki delujejo neodvisno drug od drugega. Ko prilagodljivo kuhališče deluje, se aktivira le tisto območje, ki ga pokriva posoda.

### 10.1 Namestitev posode

Prilagodljivo kuhališče lahko konfigurirate na dva načina, odvisno od tega, katero posodo uporabljate. Da zagotovite dobro zaznavanje in razporeditev toplote, posodo postavite na sredino, kot je prikazano na slikah.

#### Kot eno združeno kuhališče

Priporočeno za kuhanje v eni sami posodi.

- Položaj posode je odvisen od velikosti: Položaj posode je odvisen od velikosti:

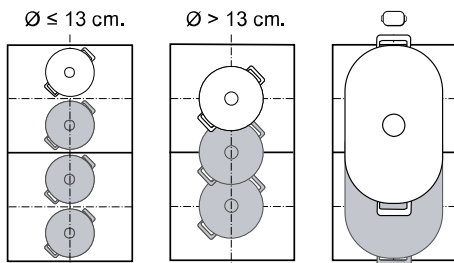

- Priporočena podolgovata posoda

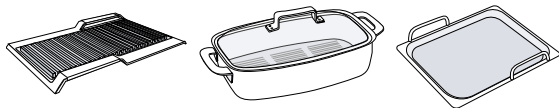

#### Kot dve neodvisni kuhališči

Priporočeno za kuhanje v dveh posodah. Sprednje in zadnje območje lahko uporabljate ločeno in za vsako od njiju nastavite drugo stopnjo moči.

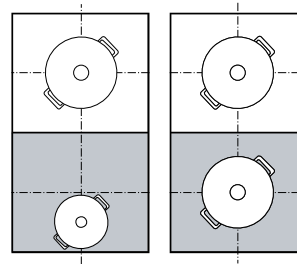

### 10.2 Vklop FlexInduction

1. Posodo postavite na kuhališče.
2. Aparat zazna posodo in izbere kuhališče.
  - ✓ Kuhališči se samodejno ločita ali združita glede na velikost in položaj posode.
  - ✓ Ko je prilagodljivo kuhališče združeno,

#### Opombe

- Nastavitve kuhališč lahko ročno spreminjate, tako da pritisnete
- Če posodo premaknete z aktivnega združenega kuhališča ali jo dvignete, se začne samodejno iskanje. Vsaka posoda, ki jo aparat med tem iskanjem najde na kuhališču, se segreva na predhodno izbrani stopnji moči.

## 11 Časovne funkcije

Vaša kuharna plošča ima različne funkcije za nastavitve časa priprave:

- Programska ura za izklop
- Alarm

Tipka je standardno dodeljena funkciji Programska ura za izklop. Senzorju lahko dodelite tudi eno od zgoraj navedenih funkcij. Te nastavitve lahko spremenite v apli-

kaciji Home Connect ali v osnovnih nastavitvah → *Stran 13*.

### 11.1 Programska ura za izklop

Omogoča programiranje časa priprave za eno ali več kuhališč in samodejni izklop kuhališč po preteku nastavljenega časa.

## Vklop Programska ura za izklop

1. Izberite kuhališče in zeleno stopnjo kuhanja.
2. Dotaknite se ☹.
- ✓ I→I in 0:00 svetita.
3. V naslednjih 10 sekundah v nastavitvenem območju izberite zeleni čas priprave.
  - ▶ Vmesne vrednosti od 1 minute do 9 minut lahko nastavite v korakih po 30 sekund. V ta namen vmesne vrednosti izberite z ■.
  - ▶ Za izbiro časa v urah, npr. 1 h 30 min, v nastavitvenem območju izberite zaporedje števk 1–3–0. Če izberete več kot 60 minut, se čas samodejno prikaže v urah.
4. Za potrditev se dotaknite ☹.
- ✓ Čas priprave se začne odšteti. 1 minuto pred pretekom izbranega časa se oglasi zvočni signal. Lahko preverite stanje živil in po potrebi podaljšate čas priprave.
- ✓ Ko čas priprave poteče, se kuhališče izklopi in oglasi se zvočni signal.

### Opombe

- Če je na kuhališču, na katerem je aktiviran PerfectFry Sensor, programiran čas priprave, se začne programirani čas priprave odšteti, takoj ko je dosežena izbrana temperaturna stopnja.

- Za preklop med prikazom temperature funkcije PerfectFry Sensor in prikazom programiranega časa priprave pritisnite na izbrano temperaturo.

## Sprememba ali izklop Programska ura za izklop

1. Izberite kuhališče in se nato dotaknite ☹.
2. Za izklop funkcije spremenite čas priprave ali ga nastavite na 0:00.

## 11.2 Alarm

Omogoča aktiviranje ure. Ta funkcija deluje neodvisno od kuhališč in drugih nastavitev. Kuhališč ne izklopi samodejno.

### Vklop Alarm

**Zahteva:** Funkcijo dodelite ☹.

1. Pritisnite ☹.
2. Izberite zeleni čas.
- ✓ Čas se začne odšteti.
- ✓ Ko čas poteče, se oglasi zvočni signal in prikazi utripajo.

### AlarmSprememba ali izklop

1. Pritisnite ☹.
2. Za izklop funkcije spremenite čas priprave ali ga nastavite na 0:00.

# 12 PowerBoost

S funkcijo Powerboost večje količine vode segrejeta hitreje kot z 9.

Ta funkcija je na voljo za vsa kuhališča, če ne deluje drugo kuhališče na isti strani. Sicer na prikazu izbranega kuhališča utripata b in 9. Nato se samodejno nastavi 9 brez aktiviranja funkcije.

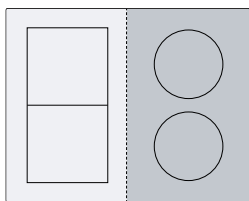

## 12.1 Vklop PowerBoost

1. Izberite kuhališče.

2. Dotaknite se .
- ✓ Zasveti prikaz b.
- ✓ Funkcija je aktivirana.

**Opomba:** To funkcijo lahko vklopite tudi pri kuhanju na združenem kuhališču Flex Zone.

## 12.2 Izklop PowerBoost

1. Izberite kuhališče.
2. Dotaknite se .
- ✓ Prikaz b ugasne in kuhališče se preklopi nazaj na stopnjo moči 9.
- ✓ Funkcija je izklopljena.

**Opomba:** Za zaščito elektronskih elementov v notranjosti kupalne plošče se ta funkcija v določenih okoliščinah samodejno izklopi.

# 13 PanBoost

S to funkcijo ponve segrejeta hitreje kot z 9. Funkcije PowerBoost ne uporabljajte s ponvami, saj se lahko poškoduje prevleka.

Funkcijo lahko aktivirate prek Home Connect ali Tipka za priljubljene programe.

Ta funkcija je na voljo za vsa kuhališča, če ne deluje drugo kuhališče na isti strani. Sicer na izbranem kuhališču utripata P in 9. Nato se 9 samodejno nastavi.

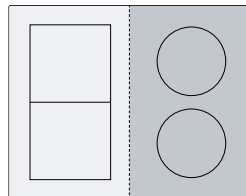

### 13.1 Priporočila za uporabo

- Ponve ne prekrivajte s pokrovko.
- Praznih ponev nikoli ne segrevajte brez nadzora.
- Uporabljajte samo hladne ponve.
- Uporabljajte ponve s popolnoma ravnim dnom. Ne uporabljajte ponev s tankim dnom.

### 13.2 Vkllop PanBoost

**Zahteva:** Funkcijo dodelite ☆. .

→ "Tipka za priljubljene programe", Stran 9

1. Izberite kuhališče.

2. Dotaknite se ☆.

- ✓ P sveti.
- ✓ Funkcija je aktivirana.

**Opomba:** To funkcijo lahko vklopite tudi pri kuhanju na združenem kuhališču Flex Zone.

### 13.3 Izkllop PanBoost

1. Izberite kuhališče.
  2. Izberite stopnjo moči.
- ✓ P ugasne
  - ✓ Funkcija je izklopljena.

**Opomba:** Da se ne razvije premočna vročina, se ta funkcija po 30 sekundah samodejno izklopi.

## 14 Funkcija ohranjanja toplote

To funkcijo lahko uporabite za topljenje čokolade ali masla in za ohranjanje jedi na toplem.

Funkcijo lahko aktivirate prek Home Connect ali Tipka za priljubljene programe.

### 14.1 Vkllop Funkcija ohranjanja toplote

**Zahteva:** Funkcijo dodelite ☆. .

→ "Tipka za priljubljene programe", Stran 9

1. Izberite zeleno kuhališče.

2. Dotaknite se ☆.

- ✓ L sveti.
- ✓ Funkcija je vklopljena.

### 14.2 Izkllop Funkcija ohranjanja toplote

1. Izberite kuhališče.
  2. Nastavite na U
- ✓ L ugasne.
  - ✓ Funkcija je izklopljena.

## 15 Prevzem nastavitvev

S to funkcijo lahko na prilagodljivem kuhališču prenese-te stopnjo kuhanja in nastavljeni čas priprave z enega kuhališča na drugo.

### 15.1 Prevzem nastavitvev

**Zahteva:** Posodo prestavite na kuhališče, ki ni vkloplje-no in še ni prednastavljeno ali na katerem prej še ni sta-la druga posoda.

1. Premaknite posodo.

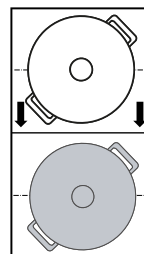

- ✓ Kuhalna plošča zazna posodo.
  - ✓ V prikazu novega kuhališča izmenično utripata predhodno izbrana stopnja kuhanja in U.
2. Izberite novo kuhališče, da prevzamete nastavitve.
- ✓ Prvotno kuhališče se nastavi na U
  - ✓ Nastavitve so se prenesle na novo kuhališče.

**Opomba:** Če novo posodo postavite na drugo kuhališče, preden potrdite nastavitve, lahko to funkcijo uporabljate za novo posodo.

## 16 PerfectFry Sensor

S to funkcijo lahko topite, pripravljate omake, pražite, cvrete ali pečete, pri čemer je temperatura pod nadzorem.

Namesto da bi morali med kuhanjem vedno znova prilagajati stopnjo moči, na začetku samo enkrat izberete željeno temperaturo. Senzorji pod steklokeramiko nato merijo temperaturo posode in jo vzdržujejo med celotnim postopkom kuhanja.

Ta funkcija je na voljo za kuhališča, označena z .

Funkcije	Temperatura
Topljenje	70–80 °C
Priprava omak	110–120 °C
Pečenje	140 °C
Pečenje	160 °C

Funkcije	Temperatura
Pečenje	180–200 °C
Pečenje	220 °C



## 16.1 Priporočena posoda



Za to funkcijo smo razvili posebno posodo, ki daje optimalne rezultate.

Priporočeno posodo lahko kupite na pooblaščenem servisu, v specializirani trgovini ali v naši spletni trgovini [www.bosch-home.com](http://www.bosch-home.com).

**Opomba:** Uporabite lahko tudi drugo posodo. Glede na lastnosti posode dosežena temperatura lahko odstopa od izbrane temperaturne stopnje.

## 16.2 Vklop PerfectFry Sensor

1. Prazno posodo postavite na kuhališče.
  2. Izberite kuhališče.
  3. Pritisnite .
- ✓ Na prikazu izbranega kuhališča svetijo ,  in prednastavljena temperatura.

4. Za nastavitev temperature s prstom podrsate po nastavitvenem območju.
  - ✓  utripa, dokler nastavljena temperatura ni dosežena.
  - ✓ Izbrana temperatura in naraščajoča temperatura v ponvi izmenično utripata, dokler ni dosežena izbrana temperatura.
  - ✓ Temperatura, prikazana na zaslonih, je približna in se lahko razlikuje od dejanske temperature v ponvi.
  - ✓ Ko je temperatura dosežena, se oglasi zvočni signal,  in simbol za temperaturo pa prenehata utripati.
5. V ponev dodajte maščobo in nato živilo.

**Opomba:** Če za kuhanje potrebujete več kot 250 ml olja, dodajte olje in počakajte nekaj sekund, preden dodate živilo.

## 16.3 Izklop PerfectFry Sensor

- ▶ Izberite kuhališče in se dotaknite .

## 16.4 Priporočila za kuhanje z PerfectFry Sensor



V priloženi dokumentaciji najdete tabelo s priporočili za kuhanje z PerfectFry Sensor.

# 17 Otroško varovalo



Kuhalna plošča ima otroško varovalo. Tako preprečite, da bi otroci vklopili kuhavno ploščo.

## 17.1 Vklop Otroško varovalo

**Zahteva:** Kuhalna plošča mora biti izklopljena.

- ▶ Za 4 sekunde se dotaknite .
- ✓  sveti 10 sekund.
- ✓ Kuhalna plošča je zaklenjena

## 17.2 Deaktiviranje otroškega varovala

1. Da vklopite kuhavno ploščo, se dotaknite .
2. Za 4 sekunde se dotaknite .

- ✓ Zapora je odpravljena.

## 17.3 Samodejno otroško varovalo

Otroško varovalo lahko tudi samodejno aktivirate ob vsakem izklopu kuhalne plošče.



Kako aktivirate in deaktivirate to funkcijo, je opisano v poglavju Osnovne nastavitve → *Stran 13*.

# 18 Premor

S to funkcijo lahko aktivne postopke kuhanja zaustavite za do 10 minut in nadaljujete z njimi, ne da bi spremenili izbrane nastavitve.

To funkcijo lahko na primer vklopite, da očistite upravljalno polje.

## 18.1 Aktiviranje funkcije Premor

- ▶ Pritisnite .
- ✓ Na prikazih kuhališč sveti .
- ✓ Vsi aktivni postopki kuhanja se ustavijo. Nastavitve se ohranijo.
- ✓ Funkcija je aktivirana.

## 18.2 Deaktiviranje funkcije Premor

- ▶ Dotaknite se .
- ✓ Funkcija je izklopljena. Postopki kuhanja se nadaljujejo.

**Opomba:** Čez 10 minut se kuhališče samodejno izklopi.

# 19 Posamezni varnostni izklop

Če je kuhališče dlje časa v uporabi in ne spremenite nobene nastavitve, s tem aktivirate varnostno funkcijo. Kuhališče prikaže *FB* in se izklopi.

Čas je odvisen od izbrane ravni moči.

Stopnja moči	Čas
1.0 - 1.5	10 ur
2.0 - 3.5	5 ur
4.0 - 5.0	4 ure
5.5 - 6.5	3 ure

Stopnja moči	Čas
7.0 - 7.5	2 uri
8.0 - 9.0	1 ura

Za vklop kuhališča pritisnite poljubno tipko.

## 20 Osnovne nastavitve

Osnovne nastavitve aparata lahko prilagodite svojim potrebam.

### 20.1 Pregled osnovnih nastavitvev

Prikaz	Nastavitev	Vrednost
⌘ 1	Otroško varovalo → "Otroško varovalo", Stran 12	0 – Ročno. <sup>1</sup> 1 – Samodejno. 2 – Funkcija izklopljena.
⌘ 2	Zvočni signali	0 – Deaktivirani so zvočni signal za potrditev, zvočni signal za napako in zvočni signal za napačno uporabo. 1 – Aktiviran je zvočni signal za napako. 2 – Aktivirana sta zvočni signal za potrditev in zvočni signal za napačno uporabo. 3 – Vsi zvočni signali so vklopljeni <sup>1</sup> .
⌘ 3	Jakost zvočnih signalov	1 – Tiho. 2 – Srednje. <sup>1</sup> 3 – Glasno.
⌘ 5	⊖ na upravljalnem polju dodelite eno od časovnih programskih funkcij. → "Časovne funkcije", Stran 9	1 – Programska ura za izklop. <sup>1</sup> 2 – Alarm.
⌘ 7	Omejitev moči S tem lahko po potrebi omejite skupno moč kuhalne plošče glede na lastnosti vaše električne napeljave. Upoštevajte določila lokalnega dobavitelja električne energije. Razpoložljive nastavitve so odvisne od največje moči kuhalne plošče. Dodatne informacije najdete na tipski tablici. Ko je funkcija vklopljena in kuhalna plošča doseže nastavljen omejitev moči, zelena in dovoljena stopnja moči utripa in ne morete izbrati višje stopnje moči.	Moč se z vsako stopnjo zviša za 500 W. 0 – Izklopljeno. Največja moč kuhalne plošče <sup>1</sup> . 1 – 1000 W. Najmanjša moč. 1.5 – 1500 W. ... 3 – 3000 W. 3.5 – 3500 W. 4 – 4000 W. 4.5 – 4500 W. ... 9 – Največja moč kuhalne plošče.
⌘ 8	Demonstracijski način Demonstracijski način kuhalne plošče Ko vklopite kuhavno ploščo, za nekaj sekund posveti ⓂE in kuhališča se ne segrevajo.	0 – Izklopljeno. <sup>1</sup> 1 – Vklopljeno.
⌘ i2	Preizkus posode S to funkcijo lahko preizkusite kakovost posode. → "Preizkus posode", Stran 14	0 – Ni primerno. 1 – Ni optimalno. 2 – Primerno.
⌘ 8 – ⌘ 22	Krmiljenje nape prek kuhalne plošče Nastavitve so odvisne od modela nape.	→ "Pregled nastavitvev krmiljenja nape", Stran 16
⌘ 0	Ponastavitev na tovarniške nastavitve	0 – Individualne nastavitve <sup>1</sup> . 1 – Tovarniške nastavitve.

### 20.2 Na osnovne nastavitve

**Zahteva:** Kuhalna plošča mora biti izklopljena.

1. Da vklopite kuhavno ploščo, se dotaknite ⊖.

2. V naslednjih 10 sekundah se za 4 sekunde dotaknite ⊖.

<sup>1</sup> Tovarniška nastavitvev

Informacije o izdelku	Prikaz
Seznam pooblaščenih servisov	0 1 1
Proizvodna številka	Fd
Proizvodna številka 1	02-
Proizvodna številka 2	05

- ✓ Prvi štirje prikazi navajajo informacije o izdelku. Dotaknite se ☺, da se prikažejo posamezni prikazi.
- 3. Za dostop do osnovnih nastavitvev se dotaknite ☺.
- ✓ Kot prednastavitev svetijo  $\epsilon$  1 in 0.

## 21 Preizkus posode

Kakovost posode bistveno vpliva na hitrost in rezultat postopka kuhanja.

S to funkcijo lahko preizkusite kakovost posode. Pred preizkusom se prepričajte, da se premer dna posode ujema s premerom uporabljenega kuhališča. Dostop poteka prek osnovnih nastavitvev. → *Stran 13*

### 21.1 Izvedba Preizkus posode

**Zahteva:** Prilagodljivo kuhališče je nastavljeno kot eno kuhališče, tako da preizkusi samo eno posodo.

1. Posodo pri sobni temperaturi napolnite s pribl. 200 ml vode in jo postavite na sredino kuhališča, ki se najbolje prilega velikosti dna posode.
  2. Odprite osnovne nastavitve in izberite  $\epsilon$  1 2.
  3. Dotaknite se nastavitvenega območja. Na kuhališčih utripa  $\nu$ .
- ✓ Funkcija je vklopljena.
  - ✓ Čez 10 sekund se na prikazu kuhališč prikaže rezultat.

4. Tolikokrat se dotaknite ☺, da se prikaže zelena nastavitvev.
5. V nastavitvenem območju izberite zeleno nastavitvev.
6. 4 sekunde držite ☺.
- ✓ Nastavitve se shranijo.

### 20.3 Prekinitev spremembe osnovnih nastavitvev

- ▶ Dotaknite se 0.
- ✓ Vse spremembe se zavržejo in se ne shranijo.

### 21.2 Preverjanje rezultata

Naslednja preglednica prikazuje, kaj rezultat pomeni za kakovost in hitrost postopka kuhanja.

#### Rezultat

- |   |  |
|---|--|
| 0 | Posoda ni primerna za kuhališče in se zato ne segreva.                                     |
| ! | Posoda se segreva počasneje, kot ste pričakovali, in postopek kuhanja ne poteka optimalno. |
| 2 | Posoda se pravilno segreva in postopek kuhanja je pravilen.                                |

**Opomba:** V primeru slabših rezultatov posodo ponovno postavite na manjše kuhališče, če obstaja.

Za ponovno aktiviranje funkcije se dotaknite nastavitvenega območja.

## 22 Home Connect

Ta aparat je možno priklopiti na internetno omrežje. Svoj aparat povežite z mobilno končno napravo, da boste lahko upravljali funkcije prek aplikacije Home Connect, prilagajali osnovne nastavitve ali nadzorovali trenutno stanje delovanja.

Storitve Home Connect niso na voljo v vsaki državi. Razpoložljivost funkcije Home Connect je odvisna od razpoložljivosti storitev Home Connect v vaši državi. Informacije so vam na voljo na: [www.home-connect.com](http://www.home-connect.com).

Aplikacija Home Connect vas vodi skozi celotni postopek prijave. Da izvedete nastavitve, sledite navodilom v aplikaciji Home Connect.

**Namig:** Upoštevajte tudi napotke v aplikaciji Home Connect.

#### Opombe

- Upoštevajte varnostne napotke v teh navodilih za uporabo in zagotovite, da bodo upoštevani tudi, ko aparat upravljate prek aplikacije Home Connect. → "Varnost", *Stran 2*
- Upravljanje na aparatu ima vedno prednost. V tem času upravljanje prek aplikacije Home Connect ni mogoče.
- Ko je aparat povezan in v stanju pripravljenosti, porabi največ 2 W.

### 22.1 Nastavitev Home Connect

#### Zahteve

- Aparat je priključen na električno omrežje in vklopljen.
  - Imate mobilno napravo z najnovejšo različico operacijskega sistema iOS ali Android, npr. pametni telefon.
  - Aparat na mestu postavitve sprejema signal domačega omrežja WLAN (Wi-Fi).
  - Mobilna naprava in aparat sta v dosegu signala WLAN vašega domačega omrežja.
1. Skenirajte naslednjo QR kodo.



Prek kode QR lahko namestite aplikacijo Home Connect in povežete aparat.

2. Sledite navodilom v aplikaciji Home Connect.





## 22.2 Simbol WLAN

Prikaz WLAN na upravljalnem polju se spremeni glede na stanje in kakovost povezave in na razpoložljivost strežnika Home Connect.



Stanje 	Opis
Neprekinjeno sveti s polovično jakostjo.	Ni shranjene omrežne povezave.
Utripa s polno jakostjo.	Omrežna povezava se vzpostavlja.
Neprekinjeno sveti s polno jakostjo.	Omrežna povezava je shranjena in WiFi je aktiven.
Utripa.	Omrežne nastavitve se ponastavljajo.
Izklopljeno.	Omrežje ni aktivno.

## 22.3 Dodajanje ali odstranjevanje domačega omrežja WLAN

Naslednja preglednica kaže, kako lahko dodate ali odstranite domače omrežje WLAN.

Stanje domačega omrežja WLAN	Ukrep
Ni shranjenega domačega omrežja WLAN.	Da dodate domače omrežje WLAN, na kratko pritisnite  .
Domače omrežje WLAN je shranjeno. Domače omrežje WLAN je shranjeno.	Za povezavo drugega aparata dlje časa držite  .
Domače omrežje WLAN je shranjeno. Domače omrežje WLAN je shranjeno.	Za ponastavitev nastavitve domačega omrežja WLAN dlje časa držite  . Če  utripa, znova dlje časa držite  .

## 22.4 Deaktiviranje povezave z omrežjem

- ▶ Pritisnite in držite . Če  utripa, znova dlje časa držite .
- ✓ Povezava z omrežjem WLAN je deaktivirana in omrežni priključki so prekinjeni.

**Opomba:** Za ponovno aktivacijo povezave z omrežjem glejte .

→ "Dodajanje ali odstranjevanje domačega omrežja WLAN", Stran 15

## 22.5 Sprememba nastavitve v aplikaciji Home Connect

Z aplikacijo Home Connect lahko spreminjate nastavitve za kuhališča in jih pošiljate kuhalni plošči.

**Zahteva:** Kuhalna plošča je povezana z domačim omrežjem in z aplikacijo Home Connect.

1. Nastavitev izvedite v aplikaciji Home Connect in jo pošljite kuhalni plošči. Sledite navodilom v aplikaciji Home Connect. Nastavitve, ki jih pošljete iz aplikacije Home Connect kuhalni plošči, morate potrditi na kuhalni plošči.
- ✓ Ko so nastavitve za kuhanje posredovane posameznemu kuhališču, začne ustrezn prikaz kuhališča utripati, odvisno od nastavitve.

2. Da potrdite nastavev, pritisnite .
3. Če želite nastavev preklicati, pritisnite poljubno drugo polje na dotik na kuhalni plošči.

## 22.6 Aktiviranje zaznavanja prek povezave Bluetooth®

Ta brezžična tehnologija omogoča samodejno zaznavanje prisotnosti. Ko se nahajate v bližini kuhalne plošče, vam nastavev z mobilne naprave ni več treba potrjevati na kuhalni plošči. Če pošljete nastavitve kuhališču, jih lahko potrdite neposredno na svoji mobilni napravi.

### Zahteve

- Kuhalna plošča je povezana z domačim omrežjem in z aplikacijo Home Connect.
  - Sistem Bluetooth® je povezan z mobilnim aparatom.
  - Uporabnik je v bližini kuhalne plošče.
1. Odprite aplikacijo Home Connect.
  2. Za nastavev zaznavanja prek povezave Bluetooth® sledite navodilom v aplikaciji Home Connect.

**Opomba:** Povezava Bluetooth® se deaktivira, ko je kuhalna plošča odklopljena in se preklopi na način varčevanja energije. Poleg tega lahko povezavo Bluetooth® deaktivirate tudi prek aplikacije Home Connect.

## 22.7 Posodobitev programske opreme

S funkcijo Posodobitev programske opreme se programska oprema vašega aparata posodobi, npr. za optimizacijo, odpravo napak, varnostne posodobitve in dodatne funkcije in storitve.

Pogoj za to je, da ste registriran uporabnik Home Connect, da ste aplikacijo naložili na svojo mobilno napravo in da ste povezani s strežnikom Home Connect.

Takoj ko je posodobitev programske opreme na voljo, vas aplikacija Home Connect o tem obvesti in prek aplikacije lahko zaženete posodobitev programske opreme. Po uspešnem prenosu lahko prek aplikacije Home Connect zaženete namestitvev, če se nahajate v domačem omrežju WLAN (WiFi). Po uspešni namestitvi vas aplikacija Home Connect o tem obvesti.

### Opombe

- Posodobitev programske opreme poteka v dveh korakih.
  - Prvi korak je prenos.
  - Drugi korak je namestitvev na vaš aparat.
- Med prenosom lahko aparat še naprej uporabljate. Odvisno od osebnih nastavitvev v aplikaciji lahko prenos programske opreme poteka tudi samodejno.
- Namestitvev traja nekaj minut. Med namestitvijo aparata ne morete uporabljati.
- V primeru varnostne posodobitve priporočamo, da namestitvev opravite čimprej.

## 22.8 Daljinska diagnoza

Pooblaščen servis lahko z daljinsko diagnostiko dostopa do vašega aparata, če jim sporočite, da si to želite, če je vaš aparat povezan s strežnikom Home Connect in če je daljinska diagnostika v državi, v kateri uporabljate aparat, na voljo.

**Namig:** Več informacij in podatke o razpoložljivosti daljinske diagnostike v vaši državi najdete na strani za servis/pomoč na lokalni spletni strani: [www.home-connect.com](http://www.home-connect.com).

## 22.9 Varstvo podatkov

Upoštevajte navodila za varstvo podatkov.

Ko se vaš aparat prvič poveže z domačim omrežjem, priključenim na internet, aparat posreduje strežniku Home Connect naslednje kategorije podatkov (prva registracija):

- Jasna oznaka aparata (ki jo predstavljajo kode aparata in naslov MAC vgrajenega komunikacijskega modula Wi-Fi).
- Varnostni certifikat komunikacijskega modula Wi-Fi (za informacijsko-tehnično zaščito povezave).

- Trenutna različica programske opreme in strojne opreme vašega hišnega aparata.
- Stanje morebitne predhodne ponastavitve na tovarniške nastavitve.

S to prvo registracijo pripravite aparat za uporabo funkcij Home Connect in jo morate opraviti šele takrat, ko želite prvič uporabiti funkcije Home Connect.

**Opomba:** Upoštevajte, da se lahko funkcije Home Connect uporabljajo le v povezavi z aplikacijo Home Connect. Informacije o varstvu podatkov lahko odprete v aplikaciji Home Connect.

## 23 Krmiljenje nape prek kuhalne plošče

Če kuhalna plošča in napa omogočata Home Connect, aparata povežite v aplikaciji Home Connect. V ta namen oba aparata povežite z Home Connect in sledite navodilom v aplikaciji.

### Opombe

- Upravljanje na napi ima vedno prednost. V tem času upravljanje nape prek kuhalne plošče ni mogoče.
- Povezavo z napo lahko vzpostavite samo prek aplikacije Home Connect.

### 23.1 Krmiljenje nape prek kuhalne plošče

V osnovnih nastavitvah kuhalne plošče lahko nastavite delovanje nape glede na vklop in izklop kuhalne plošče ali posameznih kuhališč.

Prek upravljalnih elementov kuhalne plošče lahko izvedete nadaljnje nastavitve.

**Opomba:** Če ne najdete teh nastavitvev za vašo kuhalno ploščo, preverite nastavitve nape v aplikaciji Home Connect, da nastavite povezavo.

### Povezava ventilatorja

- ▶ Da boste napo lahko nastavljali prek kuhalne plošče, morate funkcijo nape najprej dodeliti Tipka za priljubljene programe.

→ "Tipka za priljubljene programe", Stran 9

Ko dodelite funkcijo nape, lahko izbirate med nastavitvami ventilatorja, samodejnim delovanjem in osvetlitvijo nape.

### Nastavitev ventilatorja

**Zahteva:** Funkcija je dodeljena Tipka za priljubljene programe.

### 23.2 Pregled nastavitvev krmiljenja nape

Ovisno od modela nape lahko v osnovnih nastavitvah kuhalne plošče nastavite delovanje nape glede na vklop in izklop kuhalne plošče ali posameznih kuhališč. Če ne najdete teh nastavitvev za vašo kuhalno ploščo, preverite nastavitve nape v aplikaciji Home Connect, da nastavite povezavo. Nastavitev se prikaže na zaslonu samo, ko je aparat povezan z napo.

1. Pritisnite ☆.
2. V nastavitvenem območju izberite želeno nastavitvev. Izberete lahko naslednje nastavitve:

HO0	Prezračevanje izklopljeno
HO1	Stopnja ventilatorja 1
HO2	Stopnja ventilatorja 2
HO3	Stopnja ventilatorja 3
HP1	Intenzivni način 1
HP2	Intenzivni način 2
H-R	Samodejno delovanje

**Opomba:** Na voljo glede na model nape.

- ✓ Prezračevanje je vklopljeno.
3. Za izklop prezračevanja pritisnite ☆.

### Vklop samodejnega delovanja

Samodejno delovanje lahko nastavite prek upravljalnega polja kuhalne plošče.

**Zahteva:** Funkcija je dodeljena Tipka za priljubljene programe.

1. Za vklop samodejnega delovanja pritisnite ☆.
2. Za izklop samodejnega delovanja pritisnite ☆.

### Nastavitev osvetlitve nape

Luč v napi lahko vklopite in izklopite prek upravljalnega polja kuhalne plošče.

**Zahteva:** Funkcija je dodeljena Tipka za priljubljene programe.

1. Za vklop luči pritisnite ☆.
2. Za izklop luči pritisnite ☆.

Prikaz	Nastavitev	Vrednost
☐/☑	Nastavitev, ali se prezračevanje samodejno vklopi in kako.	Samodejni vklop prezračevanja ☐ – Izklopljeno. Napo morate po potrebi vklopiti ročno. ☑ – Vklopljeno z ročnim delovanjem. Napa se vklopi ob vklopu kuhališča na določeni stopnji.

Prikaz	Nastavitev	Vrednost
		2 <sup>1</sup> – Vključeno s samodejnim delovanjem. Napa se vklopi v načinu samodejnega delovanja, ko vklopite kuhališče. <sup>2</sup>
c20	Nastavitev določa, ali bo ventilator po izklopu kuhalne plošče še naprej deloval in kako.	Naknadno delovanje ventilatorja 0 – Ventilator se izklopi skupaj s kuhavno ploščo 1 – Vključeno s standardnim zamikom izklopa ventilatorja 2 – Brez spremembe nastavitve 3 <sup>1</sup> – Vključeno s samodejnim delovanjem <sup>2</sup>
c21	Osvetlitev se vklopi, ko vklopite kuhavno ploščo.	Samodejni vklop osvetlitve 0 – Izključeno 1 <sup>1</sup> – Vključeno
c22	Osvetlitev se izklopi, ko izklopite kuhavno ploščo.	Samodejni izklop osvetlitve 0 <sup>1</sup> – Izključeno 1 – Vključeno

## 24 Čiščenje in nega

Da bo vaš aparat dolgo časa brezhibno deloval, ga skrbno čistite in negujte.

### 24.1 Čistilna sredstva

Primerna čistila ali strgala za steklokeramiko lahko kupite na pooblaščenem servisu, v spletni trgovini ali v trgovini.

#### POZOR

Neustrezna čistilna sredstva lahko poškodujejo površine aparata.

- ▶ Ne uporabljajte neustreznih čistilnih sredstev.
- ▶ Ne uporabljajte čistilnih sredstev dokler je kuhalna plošča še vroča. To lahko povzroči sledi v površini aparata.

#### Neprimerna čistila

- Nerazredčeno pomivalno sredstvo
- Čistilo za pomivalni stroj
- Abrazivna sredstva
- Agresivna čistilna sredstva, kot so razpršilo za čiščenje pečice in odstranjevalci madežev
- Abrazivne gobice
- Visokotlačni čistilniki in parni čistilniki

### 24.2 Čiščenje kuhalne plošče

Kuhavno ploščo očistite po vsaki uporabi, da se ostanki jedi ne zapečejo.

**Zahteva:** Kuhalna plošča mora biti hladna. Samo če nastanejo madeži od sladkorja, riževega škroba, plastike ali aluminijaste folije, ne pustite, da se kuhalna plošča ohladi.

1. Grobo umazanijo odstranite s strgalom za steklokeramiko.
2. Kuhavno ploščo očistite s čistilom za steklokeramiko. Upoštevajte navodila za čiščenje na embalaži čistila.

#### Namigi

- S posebno gobico za steklokeramiko lahko dosežete dober rezultat čiščenja.
- Če je dno posode čisto, ostane površina kuhalne plošče v dobrem stanju.

### 24.3 Čiščenje profilov

Če so po uporabi na profilih umazanija ali madeži, jih očistite.

**Opomba:** Ne uporabljajte strgal za steklo.

1. Očistite s toplo milnico in mehko krpo. Nove gobaste krpe pred uporabo temeljito izperite.
2. Osušite z mehko krpo.

## 25 Odpravljanje motenj

Manjše motnje na aparatu lahko odpravite sami. Preverite informacije za odpravljanje motenj, preden se obrnete na pooblaščen servis. Tako se izognete nepotrebnim stroškom.

### ⚠ OPOZORILO – Nevarnost poškodb!

Nestrokovna popravila so nevarna.

- ▶ Popravila stroja sme izvajati le izšolano strokovno osebje.

<sup>1</sup> Tovarniška nastavitev

<sup>2</sup> Odvisno od opreme aparata

- ▶ Če je stroj pokvarjen, pokličite storitveni servis za stranke.  
→ "Servisna služba", Stran 19

### ⚠ OPOZORILO – Nevarnost električnega udara!

Nestrokovna popravila so nevarna.

- ▶ Popravila aparata sme izvajati samo izšolano strokovno osebje.
- ▶ Za popravilo aparata je dovoljeno uporabljati samo originalne nadomestne dele.
- ▶ Če je omrežni priključni kabel ali priključni kabel aparata poškodovan, ga morate zamenjati s posebnim omrežnim priključnim kablom ali priključnim kablom aparata, ki je na voljo pri proizvajalcu oziroma njegovi servisni službi.
- ▶ Če je omrežni priključni vodnik tega aparata poškodovan, ga mora zamenjati izšolano strokovno osebje.

## 25.1 Opozorila

### Opombe

- Če se na zaslonu prikaže *E* ali *F*, pritisnite senzor ustreznega kuhališča in ga držite ter preberite kodo motnje.
- Če kode motnje ni v naslednji preglednici, izključite kuhlalno ploščo iz električnega omrežja, počakajte 30 sekund in kuhlalno ploščo ponovno priključite. Če

se prikaz ponovno pokaže, pokličite službo za podporo strankam in navedite natančno kodo motnje.

- Če pride do napake, se aparat ne preklopi v način nizke porabe.
- Za zaščito elektronskih sestavnih delov aparata pred pregrevanjem ali preveliko napetostjo lahko kuhlalna plošča začasno zmanjša stopnjo moči.

## 25.2 Navodila na zaslonu

Napaka	Vzrok in odprava napak
Noben prikaz ne sveti.	Električno napajanje je prekinjeno. ▶ Z drugimi električnimi aparati preverite, če je prišlo do izpada električnega toka. Aparat ni priključen v skladu z vezalno shemo. ▶ Aparat priključite v skladu z vezalno shemo. Motnja elektronike ▶ Če motnje ni mogoče odpraviti, obvestite pooblaščen servis.
Prikazi utripajo.	Upravljalno polje je vlažno ali pa je na njem predmet. ▶ Osušite upravljalno polje ali odstranite predmet.
<i>F2, F 4, E 7015, E 8207, E 8208</i>	Elektronika se je pregrela in je izklopila eno ali vsa kuhališča. ▶ Počakajte, da se elektronika dovolj ohladi. Nato se dotaknite poljubne tipke na upravljalnem polju.
<i>F5</i> + stopnja moči in zvočni signal	Na upravljalnem polju stoji vroča posoda. Elektronika se zato lahko pregreje. ▶ Odstranite posodo. Prikaz napake po kratkem času ugasne. Lahko nadaljujete s kuhanjem.
<i>F5</i> in zvočni signal	Na upravljalnem polju stoji vroča posoda. Za zaščito elektronike se je kuhališče izklopilo. ▶ Odstranite posodo. Počakajte nekaj sekund. Dotaknite se poljubne upravljalne površine. Ko prikaz napake ugasne, lahko nadaljujete s kuhanjem.
<i>F1/F6</i>	Kuhališče se je pregrelo in izklopilo, da zaščiti delovno površino. ▶ Počakajte, da se elektronika dovolj ohladi, in nato ponovno vklopite kuhališče.
<i>F0</i>	Prezmem nastavitvev ni aktivirano. ▶ Potrdite prikaz napake, tako da se dotaknete poljubnega senzorja. Kuhajte kot običajno, ne da bi uporabljali funkcijo Prezmem nastavitvev. Obrnite se na pooblaščen servis.
<i>F8</i>	Kuhališče je dalj časa delovalo brez prekinitev. ▶ Posamezni varnostni izklop je vklopljeno. Za nastavitev kuhališča se dotaknite poljubne tipke in izklopite prikaz.
<i>E 9000/E9010</i>	Napaka v delovni napetosti, izven običajnega območja delovanja. ▶ Obrnite se na dobavitelja električne energije.
<i>U400/E9011</i>	Kuhlalna plošča ni pravilno priključena. ▶ Kuhlalno ploščo izključite iz električnega omrežja. Kuhlalno ploščo priključite v skladu z vezalno shemo.
<i>d E</i>	Aktiviran je demonstracijski način. ▶ Izklopite demonstracijski način v osnovnih nastavitvah.
-	Otroško varovalo je aktiviran. ▶ Deaktiviranje Otroško varovalo

Napaka	Vzrok in odprava napak
Home Connect ne deluje pravilno.	Možni so različni vzroki. ► Pomaknite se na <a href="http://www.home-connect.com">www.home-connect.com</a> .
Krmiljenje nape ne deluje pravilno.	Funkcije krmiljenja nape se ne vklopijo. ► Ponastavite domače omrežje WLAN in ponovno seznanite aparat
Animacija na zaslonih 	V določenih okoliščinah lahko kuhalna plošča izvede vzdrževalna opravila, npr. posodobitev sistemske programske opreme, optimizacijo ali iskanje napak. ► Počakajte, da se postopek zaključi, šele nato vklopite kuhavno ploščo.

### 25.3 Običajni zvoki vašega aparata

Indukcijski aparat lahko včasih povzroči zvoke ali vibracije, npr. brenčanje, šumenje, pokljanje, zvoke ventilatorja ali ritmične zvoke.

## 26 Odstranjevanje

### 26.1 Odstranitev starega aparata v odpad

Okolju prijazna odstranitev v odpad omogoča ponovno uporabo dragocenih surovin.

- Izvalcite vtič iz omrežnega priključnega vodnika.
- Prerežite omrežni priključni vodnik.
- Aparat odstranite na okolju prijazen način.  
Informacije o aktualnih možnostih odstranitve v odpad dobite pri strokovnem prodajalcu kot tudi na občinski ali mestni upravi.



Ta naprava je označena v skladu z evropsko smernico o odpadni električni in elektronski opremi (waste electrical and electronic equipment - WEEE). V okviru smernice sta določena prevzem in recikliranje starih naprav, ki veljata v celotni Evropski uniji.

## 27 Servisna služba

Za delovanje pomembne originalne nadomestne dele v skladu z ustrežno uredbo o ekološki zasnovi izdelkov lahko dobite na našem pooblaščenem servisu najmanj 10 let od dne, ko je stroj dan na trg znotraj evropskega gospodarskega prostora.

**Opomba:** Poseg storitvenega servisa za stranke je v okviru garancijskih pogojev proizvajalca brezplačen.

Podrobne informacije o garancijskem roku in garancijskih pogojih v vaši državi lahko pridobite prek kode QR na priloženem dokumentu s kontaktnimi podatki za servis in z garancijskimi pogoji, pri naši službi za podporo strankam, pri prodajalcu ali na naši spletni strani.

Ko pokličete pooblaščen servis, potrebujete številko izdelka (E-Nr.), proizvodno številko (FD) in števno številko (Z-Nr.) aparata.

Kontaktne podatke službe za podporo strankam lahko pridobite prek kode QR na priloženem dokumentu s kontaktnimi podatki za servis in z garancijskimi pogoji ali na naši spletni strani.

Informacije v skladu z uredbo (EU) 66/2014 in (EU) 2023/826 lahko najdete na spletu pod [www.bosch-home.com](http://www.bosch-home.com) na strani izdelka in na servisni strani vašega aparata pri navodilih za uporabo in dodatnih dokumentih.

### 27.1 Številka izdelka (E-Nr.), proizvodna številka (FD) in števna številka (Z-Nr.)

Številko izdelka (E-Nr.), proizvodno številko (FD) in števno številko (Z-Nr.) najdete na tipski tablici aparata.

Tipsko tablico najdete:

- v tehničnem opisu aparata;
- na spodnji strani kuhalne plošče.

Številka izdelka (št. E) se nahaja tudi na steklokeramiki. Servisni indeks (KI) in proizvodno številko (FD) pa lahko vidite tudi v osnovnih nastavitvah → *Stran 13*.

Da boste svoje podatke o aparatu in telefonsko številko servisne službe hitro našli, si jih zapišite.

## 28 Informacije o brezplačni programski opremi in opremi Open Source

Ta izdelek vsebuje sestavne dele, katere so imetniki avtorskih pravic licencirali kot brezplačno programsko opremo ali programsko opremo Open Source. Ustrezne informacije o licenci so shranjene na aparatu. Dostop do ustreznih informacij o licenci je možen tudi prek aplikacije Home Connect: »Profil -> Pravni napotki -> Informacije o licenci«. <sup>1</sup> Informacije o licenci lahko prenesete s spletne strani blagovne znamke. (Na spletni strani iščite svoj model aparata in druge dokumente.) Alternativno lahko ustrezne informacije pridobite prek os-

srequest@bshg.com ali BSH Hausgeräte GmbH, Carl-Wery-Str. 34, D-81739 München. Na zahtevo vam bodo posredovali izvorno kodo. Svojo zahtevo pošljite na [ossrequest@bshg.com](mailto:ossrequest@bshg.com) ali BSH Hausgeräte GmbH, Carl-Wery-Str. 34, D-81739 München. Zadeva: „OSSREQUEST“ Zaračunani vam bodo stroški za obdelavo vaše zahteve. Ta ponudba velja tri leta od datuma nakupa oz. vsaj v časovnem obdobju, v katerem nudimo podporo in nadomestne dele za ustrezní aparat.

## 29 Izjava o skladnosti

S tem podjetje BSH Hausgeräte GmbH izjavlja, da je aparat s funkcijo Home Connect skladen s temeljnimi zahtevami in ostalimi zadevnimi določili direktive 2014/53/EU.

Podrobno izjavo o skladnosti RED najdete na spletnem naslovu [www.bosch-home.com](http://www.bosch-home.com) na strani vašega aparata med dodatnimi dokumenti.



Pas 2,4 GHz (2400–2483,5 MHz): maks. 100 mW

Pas 5 GHz (5150–5350 MHz + 5470–5725 MHz): maks. 130 mW

	BE	BG	CZ	DK	DE	EE	IE	EL	ES
	FR	HR	IT	CY	LI	LV	LT	LU	HU
	MT	NL	AT	PL	PT	RO	SI	SK	FI
	SE	NO	CH	TR	IS	UK (NI)			

WLAN 5 GHz (Wi-Fi): samo za uporabo v zaprtih prostorih.

AL	BA	MD	ME	MK	RS	UK	UA
----	----	----	----	----	----	----	----

WLAN 5 GHz (Wi-Fi): samo za uporabo v zaprtih prostorih.

## 30 Testne jedi

Ta priporočila za nastavitve so namenjena preizkusnim inštitutom za lažje testiranje naših aparatov. Preizkusi so bili opravljeni z našimi kompleti posode za indukcijske kuhalne plošče. Te komplete pribora lahko po potrebi naknadno kupite v specializiranih trgovinah, na našem pooblaščenem servisu ali v naši spletni trgovini.

### 30.1 Topljenje čokoladnega preliva

Sestavine: 150 g temne čokolade (55 % kakava).

- Lonec Ø 16 cm brez pokrovke
  - Kuhanje: stopnja moči 1.5

### 30.2 Pogrevanje in ohranjanje toplote enolončnice iz leče

Recept po DIN 44550

Začetna temperatura 20 °C

Segrevanje, brez mešanja

- Lonec Ø 16 cm s pokrovko, količina: 450 g
  - Segrevanje: trajanje 1 min. 30 sek., stopnja moči 9
  - Nadaljevanje kuhanja: stopnja moči 1.5
- Lonec Ø 20 cm s pokrovko, količina: 800 g
  - Segrevanje: trajanje 2 min. 30 sek., stopnja moči 9
  - Nadaljevanje kuhanja: stopnja moči 1.5

<sup>1</sup> Odvisno od opreme aparata

### 30.3 Pogrevanje in ohranjanje toplote enolončnice iz leče

Npr.: premer leče 5-7 mm, začetna temperatura 20 °C  
Po 1 min. segrevanja premešajte

- Lonec Ø 16 cm s pokrovko, količina: 500 g
  - Segrevanje: trajanje pribl. 1 min. 30 sek., stopnja moči 9
  - Nadaljevanje kuhanja: stopnja moči 1.5
- Lonec Ø 20 cm s pokrovko, količina: 1 kg
  - Segrevanje: trajanje pribl. 2 min. 30 sek., stopnja moči 9
  - Nadaljevanje kuhanja: stopnja moči 1.5

### 30.4 Bešamelna omaka

Temperatura mleka: 7 °C

- Lonec Ø 16 cm brez pokrovke, sestavine: 40 g masla, 40 g moke, 0,5 l mleka s 3,5 % maščobe in ščepec soli

#### Priprava bešamelne omake

1. Raztopite maslo, umešajte moko in sol ter vse skupaj segrejte.
  - ▶ Segrevanje: trajanje 6 min., stopnja moči 2
2. Prežganju dodajte mleko in ob neprestanem mešanju kuhajte, dokler ne zavre.
  - ▶ Segrevanje: trajanje 6 min. 30 sek., stopnja moči 7
3. Ko bešamelna omaka zavre, pustite posodo še 2 min. na kuhališču in neprestano mešajte.
  - ▶ Nadaljevanje kuhanja: stopnja moči 2

### 30.5 Kuhanje mlečnega riža s pokrovko

Temperatura mleka: 7 °C

1. Mleko segrevajte, dokler se ne začne dvigati. Segrejte brez pokrovke. Po 10 min. segrevanja premešajte.

2. Nastavite priporočeno stopnjo moči in v mleko dodajte riž, sladkor in sol.

Čas priprave, vključno s segrevanjem pribl. 45 min.

- Lonec Ø 16 cm, sestavine: 190 g okroglozrnatega riža, 90 g sladkorja, 750 ml mleka s 3,5 % maščobe in 1 g soli
  - Segrevanje: trajanje pribl. 5 min. 30 sek., stopnja moči 8.5
  - Nadaljevanje kuhanja: stopnja moči 3
- Lonec Ø 20 cm, sestavine: 250 g okroglozrnatega riža, 120 g sladkorja, 1 l mleka s 3,5 % maščobe in 1,5 g soli
  - Segrevanje: trajanje pribl. 5 min. 30 sek., stopnja moči 8.5
  - Nadaljevanje kuhanja: stopnja moči 3, po 10 min. premešajte

### 30.6 Kuhanje mlečnega riža brez pokrovke

Temperatura mleka: 7 °C

1. V mleko dodajte sestavine in segrevajte ob neprestanem mešanju.

2. Ko mleko doseže pribl. 90 °C, izberite priporočeno stopnjo moči in pustite, da na nižji stopnji rahlo vre pribl. 50 min.

- Lonec Ø 16 cm brez pokrovke, sestavine: 190 g okroglozrnatega riža, 90 g sladkorja, 750 ml mleka s 3,5 % maščobe in 1 g soli

- Segrevanje: trajanje pribl. 5 min. 30 sek., stopnja moči 8.5
- Nadaljevanje kuhanja: stopnja moči 3
- Lonec Ø 20 cm brez pokrovke, sestavine: 250 g okroglozrnatega riža, 120 g sladkorja, 1 l mleka s 3,5 % maščobe in 1,5 g soli
  - Segrevanje: trajanje pribl. 5 min. 30 sek., stopnja moči 8.5
  - Nadaljevanje kuhanja: stopnja moči 2.5

### 30.7 Kuhanje riža

Recept po DIN 44550

Temperatura vode: 20 °C

- Lonec Ø 16 cm s pokrovko, sestavine: 125 g dolgozrnatega riža, 300 g vode in ščepec soli
  - Segrevanje: trajanje pribl. 2 min. 30 sek., stopnja moči 9
  - Nadaljevanje kuhanja: stopnja moči 2
- Lonec Ø 20 cm s pokrovko, sestavine: 250 dolgozrnatega riža, 600 g vode in ščepec soli
  - Segrevanje: trajanje pribl. 2 min. 30 sek., stopnja moči 9
  - Nadaljevanje kuhanja: stopnja moči 2.5

### 30.8 Peka svinjskega fileja

Začetna temperatura fileja: 7 °C

- Ponev Ø 24 cm brez pokrovke, sestavine: 3 svinjski fileji, skupna teža pribl. 300 g, debelina 1 cm, in 15 ml sončničnega olja
  - Segrevanje: trajanje pribl. 1 min. 30 sek., stopnja moči 9
  - Nadaljevanje kuhanja: stopnja moči 7

### 30.9 Priprava palačink

Recept po DIN EN 60350-2

- Ponev Ø 24 cm brez pokrovke, sestavine: 55 ml testa na palačinko
  - Segrevanje: trajanje 1 min. 30 sek., stopnja moči 9
  - Nadaljevanje kuhanja: stopnja moči 7

### 30.10 Cvrenje globoko zamrznjenega ocvrtega krompirčka

- Lonec Ø 20 cm brez pokrovke, sestavine: 2 l sončničnega olja. Za vsak postopek cvrenja: 200 g globoko zamrznjenega ocvrtega krompirčka, debeline 1 cm.
  - Segrevanje: stopnja moči 9, dokler olje ne doseže temperature 180 °C.
  - Nadaljevanje kuhanja: stopnja moči 9







## Thank you for buying a Bosch Home Appliance!

Register your new device on MyBosch now and profit directly from:

- **Expert tips & tricks for your appliance**
- **Warranty extension options**
- **Discounts for accessories & spare-parts**
- **Digital manual and all appliance data at hand**
- **Easy access to Bosch Home Appliances Service**

Free and easy registration – also on mobile phones:  
[www.bosch-home.com/welcome](http://www.bosch-home.com/welcome)

**BOSCH**  
HOME APPLIANCES  
**SERVICE**

## Looking for help? You'll find it here.

Expert advice for your Bosch home appliances, help with problems  
or a repair from Bosch experts.

Find out everything about the many ways Bosch can support you:

[www.bosch-home.com/service](http://www.bosch-home.com/service)

Contact data of all countries are listed in the attached service directory.

### **BSH Hausgeräte GmbH**

Carl-Wery-Straße 34  
81739 München, GERMANY  
[www.bosch-home.com](http://www.bosch-home.com)

A Bosch Company



**9001795031** (050331) REG25

sl