

SIEMENS

ED...HSC..

Induktionshäll



SV Bruksanvisning

Siemens Home Appliances

Register your appliance on My Siemens and
discover exclusive services and offers.



Mer information finns i den digitala användarhandboken.



Innehållsförteckning

1	Säkerhet.....	2
2	Undvika saksador	4
3	Miljöskydd och sparsamhet	5
4	Lämpliga kastruller, grytor och pannor.....	5
5	Lär känna.....	7
6	Före första användningen	8
7	Mjukvaruuppdatering.....	8
8	Användningsprincip	8
9	Favoriter-knapp.....	10
10	combiZone.....	10
11	Tidsfunktioner	11
12	powerBoost	11
13	shortBoost ¹	11
14	Varmhållningsfunktion ¹	12
15	fryingSensor.....	12
16	Barnspärr.....	14
17	Paus	14
18	Individuell säkerhetsavstängning.....	14
19	Grundinställningar	14
20	Kastrulltest	15
21	Home Connect	16
22	Hällbaserad fläktstyrning	17
23	Rengöring och skötsel	18
24	Avhjälpning av fel	19
25	Avfallshantering	20
26	Kundtjänst	20
27	Information om fri och Open Source-programvara.....	21
28	Överensstämmelseförklaring	21
29	Provrätter.....	21

1 Säkerhet

Följ säkerhetsanvisningarna nedan.

1.1 Allmänna anvisningar

- Läs igenom anvisningen noga.
- Spara bruksanvisning, maskinpass och produktinformation för senare användning eller till nästa ägare.
- Anslut inte enheten om den har transport-skador.

1.2 Användning för avsett ändamål

Det är bara behörig elektriker som får göra fast anslutning av enheten. Skador pga. felanslutning omfattas inte av garantin. Säker användning av enheten kräver fackmässig montering enligt monteringsanvisningen. Installatören ansvarar för en felfri funktion på uppställningsplatsen.

Använd bara enheten:

- för att tillaga mat och dryck.
- under uppsikt. Håll oavbruten uppsikt vid korta tillagningar.
- i privata hushåll och i slutna utrymmen i hemmiljö.
- upp till max. 4000° möh.

Använd inte apparaten:

- med extern timer eller separat fjärrkontroll. Det gäller inte vid avstängning med enheter som omfattas av EN 50615.

Om du har ett aktivt medicinskt implantat (t.ex. en pacemaker eller defibrillator) måste du kontrollera hos din läkare att det uppfyller EU-direktivet 90/385/EEG av den 20 juni 1990 samt EN 45502-2-1 och EN 45502-2-2, och att det har valts, satts in och programmerats enligt VDE-AR-E 2750-10. Om dessa förutsättningar är uppfyllda, och du dessutom använder köksredskap och kokkärl som inte är av metall och inte har metallhandtag, finns det inga hinder mot att använda induktions-spishällen på avsett sätt.

¹ Tillgänglig beroende på mjukvaruversion. Du hittar mer tillgänglighetsinformation på webbsajten.

1.3 Begränsning av användarkretsen

Denna apparat kan användas av barn från 8 år och äldre och av personer med begränsad fysisk, sensorisk eller mental förmåga eller brist på erfarenhet och/eller kunskap såvida detta sker under uppsikt eller om de undervisats i hur man säkert använder apparaten och förstått de faror som kan uppstå i samband med felaktig användning.

Låt inte barn leka med enheten.

Rengöring och användarskötsel får inte utföras av barn om de inte är minst 15 år gamla och står under uppsikt.

Låt inte barn under 8 års ålder komma i närheten av apparaten och anslutningsledningen.

1.4 Säker användning

⚠ VARNING! – Brandrisk!

Tillagning utan uppsikt på hällar med fett eller olja kan vara brandfarligt.

- ▶ Lämna aldrig het olja och hett fett utan uppsikt.
- ▶ Försök aldrig släcka en sådan brand med vatten, utan slå av enheten och kväv sedan lågorna t.ex. med lock eller brandfilt.

Kokzonen blir jättevarm.

- ▶ Lägg aldrig brännbara föremål på eller direkt vid kokzonen.
- ▶ Förvara aldrig föremål på kokzonen.

Spisen blir het.

- ▶ Förvara aldrig brännbara föremål eller sprayflaskor i lådor direkt under spishällen.

Övertäckning av spishällen kan orsaka olyckor, t.ex. genom överhettning, antändning eller material som spräcks.

- ▶ Täck aldrig över spishällen.

Slå av hällen med huvudbrytaren efter varje användning.

- ▶ Vänta inte tills hällen slår av automatiskt eftersom det inte finns några kastruller, grytor eller pannor på den.

Livsmedel kan börja brinna.

- ▶ Övervaka tillagningen. Övervaka alltid korta sekvenser.

⚠ VARNING! – Risk för brännskador!

Enhet och kontaktdelar blir heta vid användning, framförallt ev. hällram.

- ▶ Var försiktig så att du inte kommer i kontakt med värmeelementen.
- ▶ Håll småbarn under 8 år borta.

Hällskydd kan leda till olyckor.

- ▶ Använd bara hällskydd som enhetens tillverkare utvecklat eller föreskriver.

Enheter blir varm vid användning.

- ▶ Låt enheten svalna innan du rengör den.

Metallföremål blir snabbt jättevarma på hällen.

- ▶ Lägg aldrig metallföremål som knivar, gafflar, skedar och lock direkt på hällen.

⚠ VARNING! – Risk för elstötar!

Obehöriga reparationer är farliga.

- ▶ Det är bara specialutbildad personal som får reparera maskinen.
- ▶ Maskinen får bara repareras med originalreservdelar.
- ▶ Om nätkabeln eller apparatens anslutningskabel skadas måste den bytas ut mot en speciell nätkabel eller anslutningskabel som du kan beställa från tillverkaren eller tillverkarens kundtjänst.

Skadad maskin eller sladd är farligt.

- ▶ Använd aldrig skadad enhet.
- ▶ Slå av enheten om ytan är sprucken för att undvika elstöt. Slå inte av enheten med huvudbrytaren utan slå av med säkringen i proppskåpet.
- ▶ Dra aldrig i sladden för att göra maskinen strömlös. Dra alltid i kontakten, inte sladden.
- ▶ Slå av säkringen i proppskåpet direkt om enhet eller sladd är skadade.
- ▶ Ring service. → *Sid. 20*

Inträngande fukt kan orsaka en elektrisk stöt.

- ▶ Använd inte ångrengöring eller högtryckstvätt för att rengöra apparaten.

Sladdisoleringen på elapparater kan smälta vid kontakt med heta spisdelar.

- ▶ Låt aldrig elektriska apparaters anslutningskablar komma i kontakt med heta spisdelar.

Kontakt mellan metallföremål och fläkten under hällen kan ge elstötar.

- ▶ Förvara inte långa, spetsiga metallföremål i lådan under hällen.

⚠ VARNING! – Risk för personskador!

Kastruller kan hoppa upp på grund av vätska mellan kastrullbotten och kokzonen.

- ▶ Håll alltid kokzonen och kastrullbotten torra.
- ▶ Använd aldrig frusna kokkärl.

Såväl häll som kastrull, gryta och panna kan spricka av överhettning vid tillagning i vattenbad.

- ▶ Kastrullen, grytan eller pannan i vattenbadet får inte ha bottenkontakt.
- ▶ Använd bara värmetåliga kastruller, grytor och pannor.

Om apparaten yta är sprucken eller trasig finns risk för skärskador.

- ▶ Använd inte apparaten om ytan är sprucken eller trasig.

⚠ VARNING! – Kvävningsrisk!

Barn kan dra förpackningsmaterial över huvudet eller trassla in sig i det och kvävas.

- ▶ Låt inte barn komma i närheten av förpackningsmaterial.
- ▶ Låt inte barn leka med förpackningsmaterialet.

Barn kan andas in eller svälja smådelar och kvävas av dem.

- ▶ Låt inte barn komma i närheten av smådelar.
- ▶ Låt inte barn leka med smådelar.

2 Undvika sakskador

Här hittar du de vanligaste skadeorsakerna och tips om hur du undviker dem.

Skada	Orsak	Åtgärd
Fläckar	Tillagning utan uppsikt.	Håll koll på tillagningen.
Fläckar, urgröpningar	Livsmedelsspill, framförallt sånt med hög sockerhalt.	Ta genast bort med glasskrapa.
Det ger glaset fläckar, urgröpningar och brott	Trasig kastrull, gryta eller panna eller med smält emalj eller koppar- eller aluminiumbotten.	Använd lämpliga kastruller, grytor och pannor i bra skick.
Fläckar, missfärgningar	Olämpliga rengöringsmetoder.	Använd bara hållrengöring för glaskeramikhällar och rengör bara kall häll.
Det ger glaset urgröpningar och brott	Stötar eller nedfallande kastrull, gryta eller panna, tillbehör eller andra hårda eller spetsiga föremål.	Slå inte emot glaset och låt inte föremål falla ned på hällen vid tillagning.
Repor, missfärgningar	Grovbottnade kastruller, grytor och pannor som ev. skjuts runt på hällen.	Kontrollera kastruller, grytor och pannor. Lyft kastruller, grytor och pannor i stället för att skjuta runt dem.
Repor	Salt, socker eller sand.	Använd inte hällen som avlastnings- eller arbetsyta.
Risk för skador på enheten!	Tillagning med frusen kastrull, gryta eller panna.	Använd aldrig frusna kastruller, grytor eller pannor.
Skador på kastrull, gryta, panna eller enhet	Tom kastrull, gryta eller panna.	Ställ eller värm aldrig upp tom kastrull, gryta eller panna på het kokzon.
Glasskador	Smält material på heta kokzoner eller heta lock på glas.	Lägg inte bakplåtspapper eller aluminiumfolie, plastburkar eller lock på hällen.
Överhettning	Het kastrull, gryta eller panna på kontroll eller ram.	Ställ aldrig het kastrull, gryta eller panna på de delarna.

OBS!

Spishällen har en fläkt på undersidan.

- ▶ Om det finns en utdragslåda under spishällen bör du inte förvara några små eller vassa föremål, papper eller kökshanddukar i den. Sådana föremål kan sugas in i fläkten och skada den eller försämra kylningen.
- ▶ Det måste vara minst 2 cm avstånd mellan utdragslådans innehåll och fläktinloppet.

3 Miljöskydd och sparsamhet

3.1 Förpackningsmaterialet

Förpackningsmaterialen är miljövänliga och återvinningsbara.

- ▶ Källsortera och omhänderta de olika beståndsdelarna.

3.2 Spara energi

Om du följer anvisningarna förbrukar maskinen mindre effekt.

Välj en kokplatta som passar till kastrullstorleken. Ställ kokkärnen centriskt.

Använd kokkärl med en bottendiameter som överensstämmer med kokplattans diameter.

Tips! Kokkärlstillverkarna uppger ofta kastrullens toppdiameter. Den är ofta större än bottendiametern.

- Olämpliga kokkärl eller kokplattor som inte är helt täckta förbrukar mycket energi.

Använd alltid lock som passar kastrullen eller grytan.

- Kokning utan lock gör att enheten drar avsevärt mer effekt.

Lyft locket så lite som möjligt.

- Du släpper ut mycket energi om du lyfter på locket.

Använd glaslock.

- Du kan du titta ned i kastrullen utan att lyfta på glaslocket.

Använd kastruller och stekpannor med plana bottnar.

- Ojämna bottnar ökar energiförbrukningen.

Använd kastrull, gryta som passar till livsmedelsmängden.

- Stora gryta med lite i kräver mer effekt vid uppvärmning.

Tillaga med lite vatten.

- Ju mer vatten som finns i kastrullen, grytan, desto mer effekt krävs vid uppvärmningen.

Vrid ned i tid till lägre effektläge.

- För högt effektläge vid fortsatt tillagning slösar effekt

Produktinformation enligt (EU) 66/2014 hittar du på det medföljande enhetspasset och på enhetens produktsida på Internet.



4 Lämpliga kastruller, grytor och pannor

Kastruller, grytor och pannor gjorda för induktionshäll måste ha ferromagnetisk botten (som magneter fastnar på) som matchar kokzonen. Känner kokzonen inte av kastrullen, grytan eller pannan, ställ den på mindre kokzons-Ø.

4.1 Kastrullers, grytors och pannors storlekar och egenskaper

Du måste ta hänsyn till kastrullens, grytans och pannans storlek och material för att den ska registreras ordentligt. Alla kastrull-, gryt- och pannbottnar måste vara helt jämna och släta.

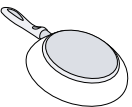
Kontrollera om kastruller, grytor och pannor är lämpliga med Kastrulltest. Du hittar mer information på → "Kastrulltest", Sid. 15.

Kastruller, grytor och pannor	Material	Egenskaper
Rekommenderad kastrull, gryta eller pannor 	Rostfri kastrull, gryta eller panna i sandwichmaterial med bra värmefördelning. Ferromagnetisk kastrull, gryta eller panna av stålemalj, gjutjärn eller rostfritt specialstål för induktionshäll.	De fördelar värmen jämnt, hettar upp snabbt och blir säkert avkända. Kastrullen, grytan eller pannan värmer upp snabbt och registreras säkert.
Lämplig 	Botten är inte helt ferromagnetisk. Bottnar med aluminiumhalt.	Är den ferromagnetiska delen mindre än botten-Ø, så blir bara den ferromagnetiska ytan uppvärmd. Då blir temperaturen inte jämnt fördelad. Bottnarna har mindre effektupptagande, ferromagnetisk yta. Ev. blir då kastrullen, grytan eller pannan knappt eller inte alls avkänd och värms alltså inte upp tillräckligt.
Olämplig 	Kastrull, gryta eller panna av vanligt stål, glas, lera, koppar eller aluminium.	

sv Lämpliga kastruller, grytor och pannor

Anmärkningar

- Använd inga adapterplattor mellan hällen och kastrullen, grytan eller pannan.
- Värm inte upp tomma kastruller, grytor eller pannor och använd inte tunnbottnade som kan bli för kraftigt uppvärmda.

5 Lär känna

5.1 Kontroller

Olika detaljer som färg och form kan avvika från bilden.

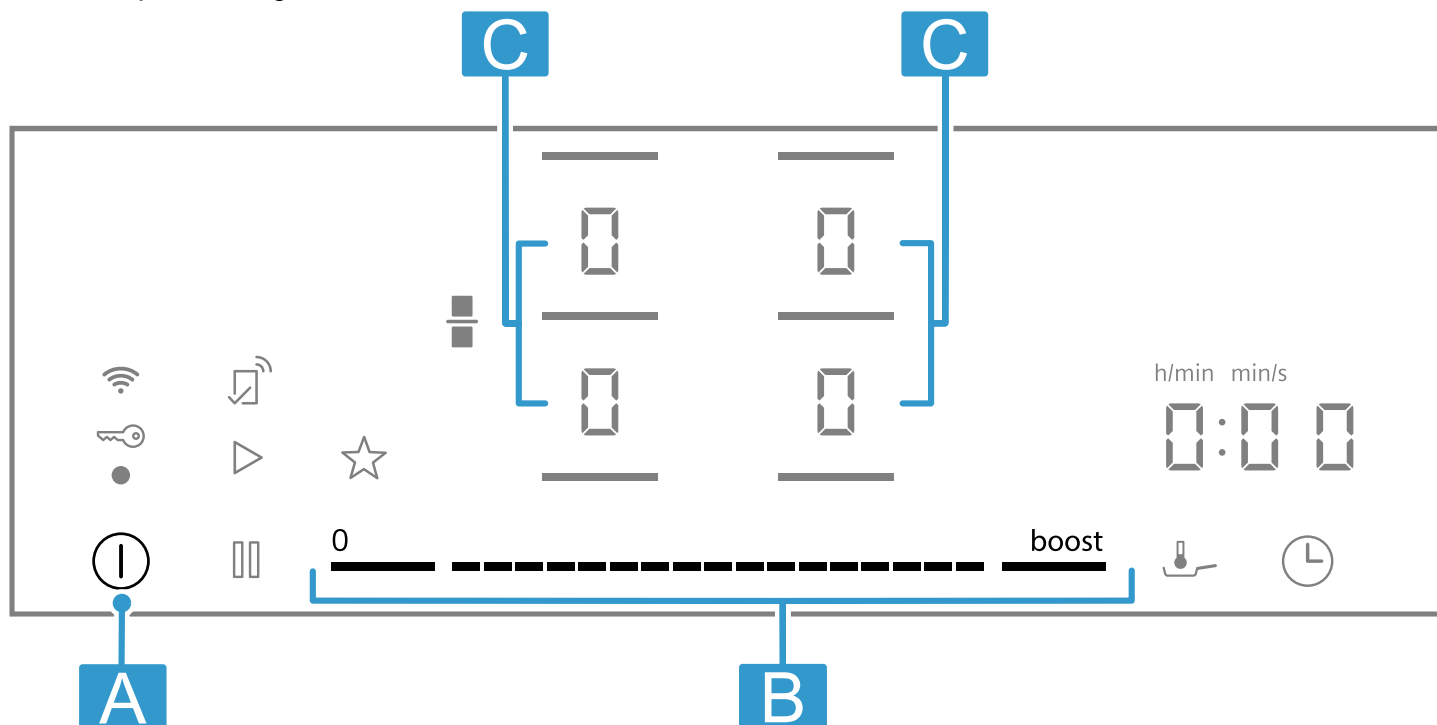

Bokstav	Beteckning
A	Huvudbrytare
B	Inställningsdel
C	Kokzon

Notera: Håll kontrollerna rena och torra.

Tips! Ställ inga kastruller, grytor eller pannor i närheten av indikeringar och knappar. Elektroniken kan bli överhettad.

Pekfält

De knappsymboler som är tillgängliga just nu lyser när hällen värmer upp.

Sensor	Funktion
ⓘ	Huvudbrytare
—	Välja kokzon
---	Inställningsdel
boost	powerBoost
⚡	Hopslagning/delning av kokzonerna
👉	fryingSensor
🕒	Timerfunktioner
⏸	Paus Barnspärr
☆	Favoriter-knapp
📶	Uppkoppling

Indikeringar

Indikering	Funktion
⏸	Avstängningstimer
👉	fryingSensor
1-9	Effektlägen
🔑	Barnspärr

Knappar vid Home Connect-uppkoppling

Följande knappar och indikeringar är tillgängliga när Home Connect-uppkopplingen är upprättad.

Sensor	Funktion
▶	Föra över inställningar från annan enhet

Lyser 📶, sök mer information i Home Connect-appen.

5.2 Fördela kokzonerna

Angiven effekt är uppmätt med de standardiserade kastruller, grytor och pannor som beskrivs i IEC/EN 60335-2-6. Effekten kan variera beroende på storleken på kastruller, grytor och pannor.

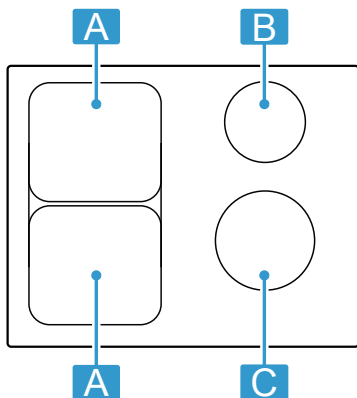

Område	Högsta effekt
A Ø 21 cm	Effektläge 9 powerBoost 2500 W 3700 W
A 21 x 38 cm	Effektläge 9 3600 W
B Ø 14,5 cm	Effektläge 9 powerBoost 1600 W 2200 W

Område	Högsta effekt
C Ø 18 cm	Effektläge 9 powerBoost 2000 W 3100 W

På effektläge 9 uppnår hällen den effekt som tabellen anger för att korta förvärmningstiderna och upprätthåller den sedan en viss tid om inga andra kokkzoner på samma sida är på.

5.3 Kokzon

Kontrollera om kastrullens, grytans eller pannans storlek matchar kokzonen innan du börjar laga mat.

Område	Kokzonstyp
	Enkelkokzon
	Kombikokzon → Sid. 10

5.4 Restvärmeindikering

Hällen har en restvärmeindikering för varje kokzon. Rör inte kokzonen när restvärmeindikeringen lyser.

Indikering	Betydelse
<i>H</i>	Kokzonen är het.
<i>h</i>	Kokzonen är varm.

6 Före första användningen

Följ rekommendationerna nedan.

6.1 Första rengöringen

Ta bort förpackningsrester från hällytan och torka av ytan med fuktad trasa. Du hittar en lista med rekommenderade rengöringsmedel på den officiella webbsajten siemens-home.bsh-group.com. Mer information om skötsel och rengöring. → Sid. 18

6.2 Använda induktionshällen

Induktionshällar skiljer sig lite mot vanliga hällar, men ger fördelar som att de spar tid och effekt vid kokning och stekning samt ger smidigare skötsel och rengöring. De ger även bättre effekttreglering eftersom värmen alstras direkt i kastrullen, grytan eller pannan.

6.3 Kastruller, grytor och pannor

Du hittar en lista med rekommenderade kastruller, grytor och pannor på den officiella webbsajten siemens-home.bsh-group.com. Mer information om lämpliga kastruller, grytor och pannor. → Sid. 5

6.4 Ställa in Home Connect

Du får upp hemnätverksinställningen första gången du slår på enheten. tänds i några sekunder på displayen. Vill du påbörja Home Connect-uppkopplingen, tryck på och följ anvisningarna i kap. → "Home Connect", Sid. 16. Slå av hällen för att avsluta inställningen. Du kan även göra Home Connect-inställningen senare.

7 Mjukvaruuppdatering

Om enheten är uppkopplad mot Home Connect, så kan vissa funktioner vara tillgängliga via mjukvaruuppdatering.

Mer information om tillgängliga extrafunktioner hittar du på webbsajten siemens-home.bsh-group.com

8 Användningsprincip

8.1 Slå på hällen

- ▶ Tryck på .

Enheten ger signal. Symbolerna för kokzonerna och tillgängliga funktioner lyser. lyser på kokzonsindikeringarna.

- ✓ Hällen är redo att använda.

reStart

- ▶ Slår du på enheten inom 4 sekunder efter att du slår av, så går hällen igång med de tidigare inställningarna.

8.2 Slå av hällen

- ▶ Tryck på tills indikeringarna slocknar.
- ✓ Alla kokzoner är av.

Notera: Hällen slår av när alla kokzoner varit av längre än 59 sekunder.

8.3 Ställa in kokzonernas effektlägen

Du får upp kokzonens 17 effektlägen från 1 till 9 med mellanliggande värden. Välj lämpligt effektläge för mat och tänkt tillagningssätt.

8.4 Matlagningstips

- Rör om då och då när du värmer på puréer, redda soppor och tjocka såser.
- Ställ in effektläge 8-9 för förvärmning.
- Sänk effektläget vid tillagning med lock när det börjar tränga ut ånga. Slutresultatet blir inte påverkat av den utträngande ångan.
- Lägg lock på kastrullen, grytan när maten är klar tills du ska servera.
- Följ tillverkarens anvisningar vid tryckkokning.
- Koka inte livsmedlen för länge så att näringen försvinner. Du kan ställa in optimal tillagningstid med äggklockan.
- Se till så att oljan inte ryker.
- Bryn på livsmedlet i småportioner i följd.
- Vissa kastruller, grytor och pannor kan bli väldigt heta vid tillagning. Använd alltid grytlappar!
- Rekommendationer för energieffektiv matlagning hittar du på
→ "Spara energi", Sid. 5

Tillagningsrekommendationer

Tabellen anger vilka effektlägen () som passar för olika livsmedel. Tillagningstiden (⌚ min) kan variera beroende på livsmedlens typ, vikt, tjocklek och kvalitet.

		⌚ min
Smälta		
Choklad, chokladglasyr	1 - 1.5	-
Smör, honung, gelatin	1 - 2	-
Värma på och varmhålla		
Grytor, t.ex. linsgryta	1.5 - 2	-
Mjök ¹	1.5 - 2.5	-
Varmkorv ¹	3 - 4	-
Tina och värma på		
Spenat, djupfryst	3 - 4	15 - 25

¹ Utan lock

² Förvärm på effektläge 8 - 8,5

1. Tryck till på den kokzonsindikering du vill ha.
✓ och lyser starkare.
2. Välj det effektläge du vill ha på inställningsdelen.
✓ Effektläget är inställt.

Notera: Om det inte står någon kastrull, gryta eller panna på kokzonen eller om den är olämplig, så blinkar valt effektläge. Kokzonen slår av efter en viss tid.

quickStart

- ▶ Ställer du en eller flera kastruller, grytor eller pannor på kokzonen innan du slår på enheten, så känner hällen av dem och väljer kokzon automatiskt för en av dem. Välj sedan effektläge inom 59 sekunder, annars slår hällen av.

Ändra effektläge och slå av kokzonen

1. Välj kokzon.
 2. Välj det effektläge du vill ha eller ställ in på .
- ✓ Kokzonens effektläge ändras eller så slår kokzonen av.

		⌚ min
Gulasch, djupfryst	3 - 4	35 - 55
Sjuda		
Kroppkakor ¹	4.5 - 5.5	20 - 30
Fisk ¹	4 - 5	10 - 15
Vitsås, t.ex. béchamelsås	1 - 2	3 - 6
Hopvispad sås, t.ex. bearnaise-, holländaisesås	3 - 4	8 - 12
Sjuda, ånga, svetta		
Ris, med dubbel vattenmängd	2.5 - 3.5	15 - 30
Risgrönsgröt ²	2 - 3	30 - 40
Skalpotatis	4.5 - 5.5	25 - 35
Kokt potatis	4.5 - 5.5	15 - 30
Pasta ¹	6 - 7	6 - 10
Gryta	3.5 - 4.5	120 - 180
Soppor	3.5 - 4.5	15 - 60
Grönsaker	2.5 - 3.5	10 - 20
Grönsaker, djupfrysta	3.5 - 4.5	7 - 20
Tryckkoka gryta	4.5 - 5.5	-
Bräsera		
Nätad stek	4 - 5	50 - 65
Grytstek	4 - 5	60 - 100
Gulasch ²	3 - 4	50 - 60
Bräsera/steka med lite fett¹		
Schnitzel, opanerad eller panerad	6 - 7	6 - 10
Schnitzel, djupfryst	6 - 7	6 - 12
Kotletter, opanerade eller panerade	6 - 7	8 - 12

¹ Utan lock

² Förvärm på effektläge 8 - 8,5

	☰☰☰	⊖ min
Biff (3 cm tjock)	7 - 8	8 - 12
Fågelbröst, 2 cm tjockt	5 - 6	10 - 20
Fågelbröst, djupfryst	5 - 6	10 - 30
Pannbiffar (3 cm tjocka)	4.5 - 5.5	20 - 30
Hamburgare (2 cm tjocka)	6 - 7	10 - 20
Fisk och fiskfilé, opanerad	5 - 6	8 - 20
Fisk och fiskfilé, panerad	6 - 7	8 - 20
Fisk, panerad och djupfryst, t.ex. fiskpinnar	6 - 7	8 - 15
Räkor och krabbor	7 - 8	4 - 10
Sautera färska grönsaker och svamp	7 - 8	10 - 20
Middagsrätter, strimlade wok-grönsaker, strimlat kött i asiatisk stil	7 - 8	15 - 20
Djupfryst mat, t.ex. stekmat	6 - 7	6 - 10

¹ Utan lock
² Förvärm på effektläge 8 - 8,5

	☰☰☰	⊖ min
Pannkakor, stek i följd	6.5 - 7.5	-
Omelett (stek i följd)	3.5 - 4.5	3 - 10
Oljestekt ägg	5 - 6	3 - 6
Fritera 150-200 g per portion i 1-2 l olja, fritera portionsvis¹		
Djupfrysta varor, t.ex. pommes frites, chicken nuggets	8 - 9	-
Kroketter, djupfrysta	7 - 8	-
Kött, t.ex. kycklingdelar	6 - 7	-
Fisk, panerad eller doppad i fritermet	6 - 7	-
Grönsaker, svamp, panerade eller doppade i fritermet eller tempura	6 - 7	-
Småkakor, t.ex. klenäter/munkar, tempurafrukt	4 - 5	-

¹ Utan lock
² Förvärm på effektläge 8 - 8,5

9 Favoriter-knapp

Funktionen gör att du kan välja två funktioner eller tillagningsinställningar som snabbval på ☆.

9.1 Tilldela Favoriter-knapp-funktioner

Krav: Koppla upp enheten mot Home Connect. Du hittar mer information på Home Connect. → Sid. 16

1. Vill du tilldela ☆-funktionerna, öppna Home Connect-appen och följ anvisningarna.
2. Du kan använda funktionerna när du tilldelat dem:
 - ✓ Funktion 1: tryck till på ☆.
 - ✓ Funktion 2: håll in ☆.

Notera: Har du inte tilldelat någon funktion, så slår ☆ av när du slår på hällen.

10 combiZone

Kombinerar två kokzoner av samma storlek som slår på med samma effektläge. Den är framförallt tänkt för avlånga grytor.

Funktionen gör att du kan tillaga med en gryta som täcker en kokzon och smidigt flytta den från en zon till en annan. I så fall behåller de båda zonerna samma effektläge och inställningar.

10.1 Placera kastruller, grytor och pannor

Använd kastruller, grytor och pannor som passar kokzonerna.

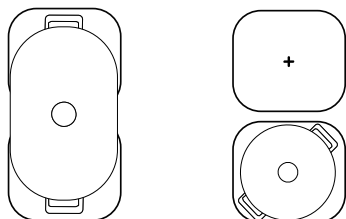

10.2 Slå på combiZone

1. Välj en av de två kokzonerna och ställ in effektläget.
 2. Tryck på ☰.
- ✓ Funktionen är på.

10.3 Slå av combiZone

- ▶ Tryck till på ☰.
- ✓ Funktionen är av.
- ✓ De båda kokzonerna fungerar som två oberoende kokzoner igen.

11 Tidsfunktioner

Hällen har olika tillagningstidsfunktioner:

- Avstängningstimer
- Timer

☹ är grundtilldelad Avstängningstimer-funktionen. Sensorn går emellertid även att tilldela en av funktionerna ovan. Du kan ändra inställningarna med Home Connect-appen eller i grundinställningarna → Sid. 14.

11.1 Avstängningstimer

Programmerar en tillagningstid för en eller flera kokzoner och ger automatisk avstängning när inställd tid går ut.

Slå på Avstängningstimer

1. Välj kokzon och effektläge.
2. Tryck på ☹.
- ✓ I→ och 0:00 lyser.
3. Ställ in den tillagningstid du vill ha inom 10 sekunder på inställningsdelen.
4. Tryck på ☹ för att bekräfta.
- ✓ Enheten ger ljudsignal och kokzonen slår av när tillagningstiden går ut.

Anmärkningar

- Finns det en inprogrammerad tillagningstid på kokzon med aktiverad fryngSensor, så börjar den inprogrammerade tillagningstiden räkna ned när valt temperaturläge är uppnått.

- Tryck på vald temperatur för att slå om mellan visning av funktionstemperatur fryngSensor och programmerad tillagningstid.

Avstängningstimer ändra eller slå av

1. Välj kokzon och tryck sedan på ☹.
2. Ändra tillagningstid eller ställ in på 0:00 för att slå av funktionen.

11.2 Timer

Slår på en timer. Funktionen fungerar oberoende av kokzoner och andra inställningar. Den slår inte av kokzoner automatiskt.

Slå på Timer

Krav: Tilldela funktionen ☹.

1. Tryck på ☹.
2. Välj den tid du vill ha.
- ✓ Tiden börjar räkna ned.
- ✓ Enheten ger signal när tiden går ut och indikeringarna blinkar.

Timer ändra eller stänga av

1. Tryck på ☹.
2. Ändra tillagningstid eller ställ in på 0:00 för att slå av funktionen.

12 powerBoost

Powerboost-funktionen kokar upp stora vattenvolymer snabbare än 5.

Funktionen fungerar bara på resp. kokzon när övriga kokzoner på samma sida inte är på. Annars blinkar b och 5 på displayen för vald kokzon. Sedan ställer enheten automatiskt in 5 utan att slå på funktionen.

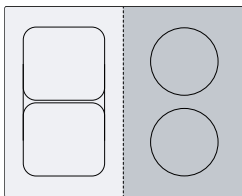

12.1 Slå på powerBoost

1. Välj kokzon.
2. Tryck på **boost**.
- ✓ Indikeringen b tänds.
- ✓ Funktionen är på.

12.2 Slå av powerBoost

1. Välj kokzon.
2. Tryck på **boost**.
- ✓ Indikeringen b slocknar och kokzonen återgår till effektläge 5.
- ✓ Funktionen är av.

Notera: Funktionen kan slå av automatiskt vid vissa förhållanden för att skydda hällens invändiga elektronikelement.

13 shortBoost¹

Funktionen hettar upp pannor snabbare än med 5. Använd inte powerBoost-funktionen med stekpannor, det kan skada beläggningen.

Du kan slå på funktionen med Home Connect eller Favoriter-knapp.

¹ Tillgänglig beroende på mjukvaruversion. Du hittar mer tillgänglighetsinformation på webbsajten.

Funktionen fungerar bara på resp. kokzon när övriga kokzoner på samma sida inte är på. Annars blinkar **P** och **S** för vald kokzon. Sedan ställer enheten automatiskt in **S**.

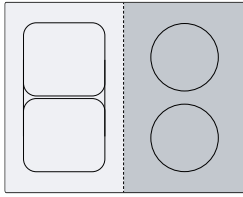

13.1 Användningsrekommendationer

- Lägg inte lock på stekpannan.
- Hetta aldrig upp tomma pannor utan uppsikt.
- Använd kalla pannor.
- Använd pannor med helt jämn botten. Använd inte pannor med tunn botten.

13.2 Slå på shortBoost

Krav: Tilldela funktionen ☆.
→ "Favoriter-knapp", Sid. 10.

1. Välj kokzon.
 2. Tryck till på ☆.
- ✓ **P** tänds.
 - ✓ Funktionen är på.

13.3 Slå av shortBoost

1. Välj kokzon.
 2. Välj effektläge.
- ✓ **P** slocknar.
 - ✓ Funktionen är av.

Notera: Funktionen slår av automatiskt efter 30 sekunder för att undvika höga temperaturer.

14 Varmhållningsfunktion¹

Du kan använda funktionen för att smälta choklad och smör samt varmhålla mat.

Du kan slå på funktionen med Home Connect eller Favoriter-knapp.

14.1 Slå på Varmhållningsfunktion

Krav: Tilldela funktionen ☆.
→ "Favoriter-knapp", Sid. 10.

1. Välj den kokzon du vill ha.

2. Tryck till på ☆.
- ✓ **L** tänds.
 - ✓ Funktionen är på.

14.2 Slå av Varmhållningsfunktion

1. Välj kokzon.
 2. Ställ in på **S**.
- ✓ **L** slocknar.
 - ✓ Funktionen är av.

15 fryngSensor

Funktionen smälter, gör såser, sauterar, friterar och steker genom att hålla temperaturen under kontroll.

I stället för att hela tiden justera effektläget vid tillagningen väljer du bara den temperatur du vill i början. Givarna under glaskeramiken mäter temperaturen på kastrullen, grytan eller pannan och håller den konstant under hela tillagningen.

Funktionen finns på kokzoner markerade med symbolen

Funktioner	Temperatur
Smälta	70 - 80°C
Göra såser	110 - 120°C
Steka	140°C
Steka	160°C
Steka	180 - 200°C
Steka	220°C

15.1 Rekommenderad kastrull, gryta eller panna

Det finns specialframtagna kastruller, grytor och pannor för funktionen som ger optimalt resultat.

Rekommenderade kastruller, grytor och pannor hittar du hos återförsäljare, service eller i onlineshoppens siemens-home.bsh-group.com.

Notera: Du kan även använda andra kastruller, grytor eller pannor. Men beroende på kastrullens, grytans eller pannans egenskaper kan uppnådd temperatur avvika från valt temperaturläge.

15.2 Slå på fryngSensor

1. Sätt den tomma pannan på en kokzon.
 2. Välj kokzon.
 3. Tryck på .
- ✓ **L**, **L** och förinställd temperatur tänds på den valda kokzonens indikering.
 - 4. Svajpa över inställningsdelen och välj temperatur.
 - ✓ **L** blinkar tills inställd temperatur är uppnådd.
 - ✓ Vald temperatur och uppnådd panntemperatur blinkar växelvis tills vald temperatur är uppnådd.
 - ✓ Visad displaytemperatur är ett ungefärligt värde som kan avvika från verklig panntemperatur.
 - ✓ Är vald temperatur uppnådd, så ger enheten signal och samt temperatursymbolen slutar blinka.
 - 5. Lägg i stekfett och mat i stekpannan.

¹ Tillgänglig beroende på mjukvaruversion. Du hittar mer tillgänglighetsinformation på webbsajten.

Notera: Behöver du mer än 2,5 dl olja vid tillagningen, tillsätt oljan och vänta några sekunder innan du lägger i maten.

15.3 Slå av fryingSensor

- Välj kokzon och tryck till på .

15.4 Tillagningsrekommendationer med fryingSensor

Följande tabell innehåller perfekt temperaturläge för ett urval maträtter. Temperatur \uparrow °C och tillagningstid \ominus min beror på livsmedlets mängd, typ och kvalitet.

	\uparrow °C	\ominus min
Kött		
Schnitzel, opanerad	160-180	4-10
Schnitzel, panerad	180	6-10
Filé	180-200	6-10
Kotletter	160-180	10-15
Cordon bleu, wiener-schnitzel	180	10-15
Biff, rare, 3 cm tjock	220	8-10
Biff, medium, 3 cm tjock	200	6-10
Biff, welldone, 3 cm tjock	180	6-12
T-bensstek, rare, 4,5 cm tjock	200-220	10-15
T-bensstek, medium, 4,5 cm tjock	180-200	20-30
Fågelbröst, 2 cm tjockt	160	10-20
Fläsk	160-180	5-8
Köttfärs	180-200	6-10
Hamburgare, 1,5 cm tjock	160-200	6-15
Köttbullar	160-180	10-20
Varmkorv	160-180	8-20
Chorizo, råa bratwurstar	160-180	10-20
Spett	160-180	10-20
Gyros	180-200	6-10
Fisk och skaldjur		
Fiskfilé, opanerad	180	10-20
Fiskfilé, panerad	180	10-20
Stekt fisk, hel	160	10-20
Sardiner	180	6-12
Räkor	180	4-8
Bläckfisk	180-200	6-12
Blå, venus-, hjärtmusslor	110-120	4-8
Äggrätter		
Smörstekt ägg	140	2-6



	\uparrow °C	\ominus min
Oljestekt ägg	180-220	2-6
Äggröra	140	4-9
Omelett	140	3-6
Fattiga riddare	160	4-8
Crêpes, blinier, pannkakor, tacos	180-200	1-3
Grönsaker		
Stekt potatis av skalpotatis	180-200	6-12
Pommes frites	180-200	15-25
Rårakor	200	2-4
Lök, vitlök, svettad genomskinlig	140	4-12
Lökringar	180-200	4-12
Zucchini, aubergine, paprika	160-180	4-12
Grön sparris, stekt	160-180	10-20
Svamp	180	10-15
Grönsaker, glaserade	120	10-20
Grönsaker i tempuramet	180-200	5-10
Frysätter		
Chicken nuggets	180-200	8-12
Fiskpinnar	180	8-12
Pommes frites	200-220	4-8
Stekmat	160-180	6-10
Vårullar	180-200	8-15
Pastejer, kroketter	200-220	6-8
Såser		
Tomatsås	120	20-30
Gräddsås	110-120	10-20
Béchamelsås	110-120	10-20
Ostsås	110-120	3-8
Söta såser	110-120	10-20
Reducera såser	110-120	5-10
Smälta		
Glasyr	70-80	5-15
Ost	70-80	3-10
Smör	70-80	3-5
Fondue	70-80	5-15
Övrigt		
Stekt ost	180-200	5-15
Krutonger	160-180	6-10
Rostat bröd	200-220	8-12
Torkad färdigmat	110-120	5-10
Rostade mandlar, valnötter, pinjenötter	180-200	3-15
Popcorn	220	10-20

16 Barnspärr



Hällen har en barnspärr Gör att barn inte kan slå på hällen.

16.1 Slå på Barnspärr

Krav: Hällen måste vara av.

1. Tryck på  för att slå på hällen.
 2. Tryck på  i 4 sekunder.
- ✓  lyser i 10 sekunder.
 - ✓ Hällen är nu spärrad.

16.2 Slå av barnspärren

1. Tryck på  för att slå på hällen.
 2. Tryck på  i 4 sekunder.
- ✓ Spärren slår av.

16.3 Automatisk barnspärr

Hällen kan även slå på barnspärren automatiskt varje gång du slår av.
Kapitlet Grundinställningar beskriver hur du slår på och av funktionen → Sid. 14.

17 Paus

Funktionen kan pausa pågående tillagningar upp till 10 minuter och sedan fortsätta dem utan att ändra valda inställningar.

Du kan t.ex. slå på funktionen för att rengöra kontrollerna.

17.1 Slå på Paus-funktionen

- ▶ Tryck på .
- ✓  lyser på kokzonsindikeringarna.

- ✓ Alla pågående tillagningar stoppar. Inställningarna ligger kvar.
- ✓ Funktionen är på.

17.2 Slå av Paus-funktionen

- ▶ Tryck till på .
 - ✓ Funktionen är av. Tillagningarna fortsätter.
- Notera:** Kokzonen slår av automatiskt efter 10 minuter.

18 Individuell säkerhetsavstängning

Använder du en kokzon en längre tid utan att ändra inställning, så slår säkerhetsfunktionen på. Kokzonen visar  och slår av.

Tiden beror på vald effektnivå.

Effektläge	Tid
1.0 - 1.5	10 timmar

2.0 - 3.5	5 timmar
4.0 - 5.0	4 timmar
5.5 - 6.5	3 timmar
7.0 - 7.5	2 timmar
8.0 - 9.0	1 timme

Tryck på någon av knapparna för att slå på kokzonen.

19 Grundinställningar

Du kan ställa in enhetens grundinställningar som du vill ha dem.

19.1 Översikt över grundinställningarna

Indikering	Inställning	Värde
 1	Barnspärr → "Barnspärr", Sid. 14	0 - Manuell. ¹ 1 - Automatisk. 2 - Funktionen är av.
 2	Ljudsignaler	0 - Kvittrings-, fel- och felanvändningssignal är av. 1 - Felsignal är på. 2 - Kvittrings- och felanvändningssignal är på. 3 - Alla ljudsignaler är på ¹ .
 3	Ljudsignalvolym	1 - Tyst. 2 - Medelhög. ¹ 3 - Hög.

¹ Fabriksinställning

Indikering	Inställning	Värde
c 6	Tilldela ☹ på kontrollerna någon av de tidsprogrammerade funktionerna. → "Tidsfunktioner", Sid. 11	1 - Avstängningstimer. ¹ 2 - Timer.
c 7	Effektbegränsning Begränsar hällens totaleffekt om det behövs pga. husets elinstallation. Följ lokala elleverantörens bestämmelser. Tillgängliga inställningar beror på hällens maxeffekt. Du hittar mer information på typskylten. Är funktionen på och hällen uppnår inställd effektgräns, så blinkar det tillåtna effektläge du vill ha och du kan inte välja högre effektlägen.	Effekten ökas i 500 W-steg. 0 - Av. Hällens maxeffekt ¹ . 1 - 1000 W. Lägsta effekt. 1.5 - 1500 W. ... 3 - 3000 W. 3.5 - 3500 W. 4 - 4000 W. 4.5 - 4500 W. ... 9 - Hällens maxeffekt.
c 8	Demoläge Hällens demoläge: slår du på hällen, så tänds dE i några sekunder och kokzonerna värmer inte.	0 - Av. ¹ 1 - På.
c 12	Kastrulltest Funktionen kontrollerar kastrullernas, grytornas och pannornas kvalitet. → "Kastrulltest", Sid. 15	0 - Olämplig. 1 - Inte optimal. 2 - Lämplig.
c 18 - c 22	cookConnect System Inställningarna beror på fläktmodellen.	→ "Översikt över fläktstyrningens inställningar", Sid. 18
c 0	Återställa till fabriksinställningarna	0 - Individuella inställningar ¹ . 1 - Fabriksinställningar.

¹ Fabriksinställning

19.2 Till grundinställningarna

Krav: Hällen måste vara av.

- Tryck på ☹ för att slå på hällen.
- Tryck 4 sekunder på ☹ inom 10 sekunder.

Produktinformation	Indikering
Serviceförteckning	0 1 ,
Tillverkningsnummer	Fd
Tillverkningsnummer 1	02-
Tillverkningsnummer 2	05

- ✓ De första 4 indikeringarna visar produktinfo. Tryck till på ☹ för att få upp de olika indikeringarna.

- Tryck på ☹ för att hoppa till grundinställningarna.
✓ c 1 och 0 lyser som förinställning.
- Tryck på ☹ tills du får upp den inställning du vill ha.
- Välj den inställning du vill ha på inställningsdelen.
- Tryck på ☹ i 4 sekunder.
✓ Enheten sparar inställningarna.

19.3 Avbryta ändra grundinställningar

- ▶ Tryck på ☹.
- ✓ Enheten slänger ändringarna utan att spara.

20 Kastrulltest

Kastrullernas, grytornas och pannornas kvalitet har stor påverkan på hur snabbt och bra tillagningsresultatet blir.

Funktionen kontrollerar kastrullernas, grytornas och pannornas kvalitet.

Se till så att kastrullens, grytans eller pannans botten-Ø matchar storleken på använd kokzon före kontrollen.

Du kommer åt den via grundinställningarna. → Sid. 14

20.1 Kör Kastrulltest

- Ställ kastrullen, grytan eller pannan med ca 2 dl rumstempererat vatten centrerad på den kokzon som matchar botten-Ø bäst.
- Öppna grundinställningarna och välj c 12.

- Tryck på inställningsdelen. ω blinkar på kokzonerna.
✓ Funktionen är på.
✓ Du får upp resultatet på kokzonsindikeringarna efter 10 sekunder.

20.2 Kontrollera resultatet

Följande tabell visar vad resultatet betyder för tillagningskvalitet och snabbhet.

Resultat

- 0 Kastrullen, grytan eller pannan är inte avsedd för kokzonen och värmer inte upp.

! Kastrullen, grytan eller pannan blir varm långsammare än förväntat och tillagningen är inte optimal.

2 Kastrullen, grytan eller pannan värmer upp ordentligt och uppkoket är OK.

Notera: Får du dåligt resultat för kastrullen, grytan eller pannan, sätt den på ev. mindre kokzon.

Tryck på inställningsdelen för att slå på funktionen igen.

21 Home Connect

Apparaten har nätverkskapacitet. Anslut apparaten till en mobil terminal så att du kan manövrera funktioner via Home Connect appen, justera grundinställningar eller övervaka det aktuella drifttillståndet.

Home Connect-tjänsterna är inte tillgängliga i alla länder. Om Home Connect-funktionen är tillgänglig beror på om Home Connect-tjänsterna är tillgängliga i ditt land. Du hittar mer information på: www.home-connect.com.

Home Connect-appen tar dig igenom hela inloggningsprocessen. Följ Home Connect-appanvisningarna när du gör inställningarna.

Tips!

- Följ den medföljande dokumentationen från Home Connect.
- Följ även Home Connect-appanvisningarna.

Anmärkningar

- Följ bruksanvisningens säkerhetsanvisningar, även när du inte är hemma och styr enheten via Home Connect-appen.
→ "Säkerhet", Sid. 2
- Hällarna är inte avsedda för användning utan uppsikt. Du måste hålla koll när du lagar mat.
- Manövreringen på apparaten har alltid förtur. Under denna tid går det inte att manövrera med Home Connect-appen.
- Enheten kräver max. 2 W i nätverksstandby.

21.1 Ställa in Home Connect

Krav

- Enheten är elansluten och på.
- Du har en mobilenhet med aktuell version av operativsystemet iOS eller Android, t.ex. en smartphone.
- Mobilenhet och enhet är inom räckvidden för hemnätverkets WLAN-signal.

1. Hämta Home Connect-appen.
2. Öppna Home Connect-appen och scanna följande QR-kod.



3. Följ Home Connect-appanvisningarna.

21.2 WLAN-symbol

Kontrollernas WLAN-display ändrar sig beroende på uppkopplingsstatus och -kvalitet samt Home Connect-servers tillgänglighet.

WLAN-status	Beskrivning
Lyser fast med halv ljusstyrka.	Ingen sparad nätverksuppkoppling.
Blinkar med full ljusstyrka.	Upprättar nätverksuppkoppling.
Lyser fast med full ljusstyrka.	Sparad nätverksuppkoppling och WiFi på.
Blinkar.	Nätverksinställningarna återställs.
Av.	Nätverket är av.

21.3 Lägga till eller ta bort WLAN-hemnätverk

Följande översikt visar hur du lägger till eller tar bort WLAN-hemnätverk.

WLAN-hemnätverksstatus	Åtgärd
Inget inlagt WLAN-hemnätverk.	Tryck till på WLAN-symbolen för att lägga till WLAN-hemnätverket.
WLAN-hemnätverket är avsparat.	Håll WLAN-symbolen intryckt för att koppla upp annan enhet.
WLAN-hemnätverket är avsparat.	Håll WLAN-symbolen intryckt för att återställa WLAN-hemnätverkets inställningar. Blinkar WLAN-symbolen, håll WLAN-symbolen intryckt igen.

21.4 Ändra inställningar via Home Connect-appen

Home Connect-appen gör att du kan ändra kokzonsinställningarna och skicka dem till hällen.

Krav: Hällen är uppkopplad mot hemnätverket och Home Connect-appen.

1. Gör en Home Connect-appinställning och skicka den till hällen.
Följ Home Connect-appanvisningarna.
Du måste bekräfta de skickade Home Connect-appinställningarna på hällen.
- ✓ Resp. indikatorn börjar beroende på inställningen att blinka när tillagningsinställningarna blir överförda till kokzonen.
2. Tryck på > för att bekräfta inställningen.
3. Tryck på något av hällpekfälten för att avvisa inställningen.

21.5 Slå på automatisk närvarodetektering¹

Med automatisk närvarodetektering behöver du inte längre bekräfta mobilenhetens tillagningsinställningar på hällen om du befinner dig nära den. Skickar du inställningar till en kokzon, så kan du bekräfta dem direkt på mobilenheten.

Krav

- Hällen är uppkopplad mot hemnätverket och Home Connect-appen.
- Enheten är Bluetooth-uppkopplad.
- Användaren finns nära hällen.

1. Öppna Home Connect-appen.
2. Följ Home Connect-appanvisningarna för att ställa in den automatiska närvarodetekteringen.

21.6 Mjukvaruuppdatering

Funktionen mjukvaruuppdatering uppdaterar enhetsmjukvaran t.ex. för optimering, felåtgärd, säkerhetsrelevanta uppdateringar samt fler funktioner och tjänster. Den förutsätter att du är registrerad som Home Connect-användare, har installerat appen på din mobilenhet och är uppkopplad mot Home Connect-servern. Finns det en mjukvaruuppdatering tillgänglig, så får du information om det via Home Connect-appen och kan påbörja mjukvaruuppdateringen via appen. Du kan påbörja installationen via Home Connect-appen om hämtningen är OK och du är inne på ditt WLAN-hemnätverk (WiFi). Du får information via Home Connect-appen om installationen gick OK.

Anmärkningar

- Mjukvaruuppdateringen består av två moment.
 - Första momentet är att hämta filen.
 - Andra momentet är att installera på enheten.
- Du kan fortsätta använda enheten vid hämtning. Beroende på dina personliga inställningar i appen kan du även hämta mjukvaruuppdateringar automatiskt.
- Installationen tar några minuter. Du kan inte använda enheten under installationen.

- Om det gäller en säkerhetsrelevant uppdatering bör du genomföra installationen så snart som möjligt.

21.7 Fjärrdiagnostik

Service kan accessa din maskin via fjärrdiagnos om du hör med dem, din maskin är uppkopplad mot Home Connect-servern och fjärrdiagnosen är tillgänglig i det land där du använder maskinen.

Tips! Mer information samt anvisningar om tillgången till fjärrdiagnos i ditt land hittar du på service-/supportdelen till den lokala webbsajten: www.home-connect.com.

21.8 Dataskydd

Följ anvisningarna om dataskydd.

När du första gången ansluter apparaten till ett Internet-uppkopplat hemnätverk sänder apparaten följande kategorier av data till Home Connect-servern (första registrering):

- Entydig apparatidentifikation (som består av apparatnycklar samt MAC-adressen till den inbyggda Wi-Fi-kommunikationsmodulen).
- Säkerhetscertifikat för Wi-Fi-kommunikationsmodulen (för informationsteknisk säkring av anslutningen).
- Hushållsapparats aktuella program- och maskinvaruversion.
- Status för en eventuell tidigare återställning till fabriksinställningar.

Denna första registrering förbereder utnyttjandet av Home Connect-funktionaliteterna och behövs först när du första gången vill använda Home Connect-funktionaliteterna.

Notera: Tänk på att Home Connect-funktionaliteterna bara kan användas tillsammans med Home Connect-appen. Information om dataskydd kan hämtas i Home Connect-appen.

22 Hällbaserad fläktstyrning

Är häll och fläkt Home Connect-kompatibla, så kopplar du smidigast upp enheterna på Home Connect-appen. Koppla upp båda enheterna mot Home Connect och följ appanvisningarna.

Anmärkningar

- Kontrollerna på själva fläkten är alltid prioriterade. Du kan inte styra via den hällbaserade fläktstyrningen då.
- Du kan bara koppla upp mot fläkten via Home Connect-appen. Andra uppkopplingsätt stöds inte längre.

22.1 Fläktstyrning via hällen

I grundinställningarna kan du ställa in hur fläkten ska fungera när du slår på och av hällen eller ställer in olika kokzoner.

Du kan göra fler inställningar med hällens kontroller.

Notera: Hittar du inte hällinställningarna, kontrollera fläktinställningarna i Home Connect-appen för att konfigurera uppkopplingen.



Koppla upp fläkten

- ▶ Du måste först tilldela fläktfunktionen Favoriterknapp för att ställa in fläkten från hällen.
 - "Favoriterknapp", Sid. 10
 När du tilldelar fläktfunktionen, så kan du välja mellan att ställa in fläkten, autoläge och fläktbelysning.

Ställa in fläkten

Krav: Funktionen är tilldelad Favoriterknapp.

1. Tryck på ☆.
2. Välj den inställning du vill ha på inställningsdelen. Du kan välja följande inställningar:

	Fläkt av
	Fläktläge 1

¹ Tillgänglig beroende på mjukvaruversion. Du hittar mer tillgänglighetsinformation på webbsajten.

H02	Fläktläge 2
H03	Fläktläge 3
HP1	Intensivläge 1
HP2	Intensivläge 2
H-A	Autoläge

Notera: Tillgänglig beroende på fläktmodell.

✓ Fläkten är på.

3. Tryck på ☆ för att slå av fläkten.

Slå på autoläget

Du ställa in autoläget med hållkontrollerna.

Krav: Funktionen är tilldelad Favoriter-knapp.

1. Tryck på ☆ för att slå på autoläge.
2. Tryck på ☆ för att slå av autoläge.

Ställa in fläkttelysningen

Du kan slå på och av fläkttelysningen med hållkontrollerna.

Krav: Funktionen är tilldelad Favoriter-knapp.

1. Tryck på ☆ för att slå på belysningen.
2. Tryck på ☆ för att slå av belysningen.

22.2 Översikt över fläktstyrningens inställningar

I grundinställningarna kan du beroende på fläktmodell ställa in hur fläkten ska fungera när du slår på och av hällen eller ställer in olika kokzoner. Hittar du inte hållinställningarna, kontrollera fläktinställningarna i Home Connect-appen för att konfigurera uppkopplingen. Du får bara upp displayinställningen när enheten är uppkopplad mot fläkten.

Indikering	Inställning	Värde
c18	Inställning om och hur fläkten ska slå på automatiskt.	Automatisk fläktstart 0 – Av. Du får slå på fläkten manuellt, om det behövs. 1 – På med manuellt läge. Fläkten går igång på angivet fläktläge när du slår på en kokzon. 2 ¹ – På med autoläge. Fläkten går igång på autoläge när du slår på en kokzon. ²
c20	Inställning om och hur fläkten ska fortsätta att gå när hällen slår av.	Fläkfteftergång 0 – Fläkten slår av med hällen 1 – På med normal fläkfteftergång 2 – Ingen ändring av inställningarna 3 ¹ – På med autoläge ²
c21	Belysningen slår på när hällen går igång.	Slå på belysningen automatiskt 0 – Av 1 ¹ – På
c22	Belysningen slår av när hällen slår av.	Slå av belysningen automatiskt 0 ¹ – Av 1 – På

¹ Fabriksinställning

² Allt efter apparatens utrustning

23 Rengöring och skötsel

Du måste rengöra och sköta om maskinen noga för att den ska fungera.

23.1 Rengöringsmedel

Lämpliga rengöringsmedel och glasskrapa hittar du hos service, i butik eller i onlineshoppens siemens-home.bsh-group.com.

OBS!

Olämpliga rengöringsmedel kan skada spisens ytor.

- ▶ Använd aldrig olämpliga rengöringsmedel.
- ▶ Använd inga rengöringsmedel medan spishällen ännu är varm. De kan orsaka märken på ytan.

Olämpliga rengöringsmedel

- Outspätt diskmedel
- Maskindiskmedel
- Skurmedel

- Aggressiva rengöringsmedel som ugnsspray eller fläckborttagare
- Repande svampar
- Högtryckstvätt och ångrengöring

23.2 Rengöra hällen

Rengör hällen efter varje användning så att matrester inte bränner fast.

Krav: Hällen måste vara kall. Låt inte hällen svalna om du fått sockerfläckar, risstärkelse, plast eller aluminiumfolie på den.

1. Ta bort grovsmutts med en glasskrapa.
2. Rengör hällen med hållrengöring.
Följ rengöringsanvisningarna på rengöringsmedlets förpackning.

Tips!

- Specialsvampar för hållrengöring ger bra rengöringsresultat.
- Håll botten ren på kastruller, grytor och pannor, så håller du hälllytan i gott skick.

23.3 Rengöring av spishällinfattningen

Rengör hällinfattningen efter användning om den är smutsig eller fläckig.

Notera: Använd inte glasskrapa.

1. Rengör hällinfattningen med varmt vatten och diskmedel med mjuk disktrasa. Skölj ur nya disktrasor noga innan du använder dem.
2. Torka torrt med mjuk trasa.

24 Avhjälpning av fel

Småfel på enheten kan du åtgärda själv. Använd informationen om felåtgärder innan du kontaktar service. Då slipper du onödiga kostnader.

⚠ VARNING! – Risk för personskador!

Obehöriga reparationer är farliga.

- ▶ Bara utbildad yrkespersonal får utföra reparationer på apparaten.
- ▶ Kontakta kundtjänsten om apparaten är defekt.
→ "Kundtjänst", Sid. 20

⚠ VARNING! – Risk för elstötar!

Obehöriga reparationer är farliga.

- ▶ Det är bara specialutbildad personal som får reparera maskinen.
- ▶ Maskinen får bara repareras med originalreservdelar.
- ▶ Om nätkabeln eller apparatens anslutningskabel skadas måste den bytas ut mot en speciell nätkabel eller anslutningskabel som du kan beställa från tillverkaren eller tillverkarens kundtjänst.

24.1 Varningar**Anmärkningar**

- Får du upp *E* eller *F* på displayen, så måste du hålla vredet intryckt i höjd med resp. kokzon för att läsa av felkoden.
- Finns felkoden inte med i följande tabell, gör hällen strömlös, vänta 30 sekunder och anslut hällen igen. Får du upp indikeringen igen, kontakta service och ange felkoden.
- Enheten slår inte om till standbyläge vid felflagging.
- Hällen kan tillfälligt sänka effektläget för att skydda enhetens elektronikkomponenter mot överhettning eller elstötar.

24.2 Displayanvisningar

Fel	Orsak och felsökning
Ingen indikering lyser.	Strömmatningen är bruten. ▶ Kontrollera om strömmen gått genom att se om andra elenheter fungerar. Enheten är inte ansluten som kopplingsschemat anger. ▶ Anslut enheten som kopplingsschemat anger.
	Elektronikfel ▶ Kan du inte åtgärda felet, kontakta service.
Indikeringarna blinkar.	Kontrollerna är fuktiga eller så ligger det föremål ovanpå. ▶ Torka av kontrollerna eller ta bort föremålet.
<i>F2, F4, E 7015, E 8 207, E 8208</i>	Elektroniken är överhettad och har slagit av en eller alla kokzoner. ▶ Vänta tills elektroniken svalnat ordentligt. Tryck sedan på någon av knapparna på kontrollerna.
<i>F5</i> + fläktläge och ljudsignal	Det står en het kastrull, gryta eller panna nära kontrollerna. Det kan få elektroniken att bli överhettad. ▶ Ta av kastrullen, grytan eller pannan Felindikeringen slocknar strax. Du kan fortsätta att laga mat.
<i>F5</i> och ljudsignal	Det står en het kastrull, gryta eller panna nära kontrollerna. Enheten har slagit av kokzonen för att skydda elektroniken. ▶ Ta av kastrullen, grytan eller pannan Vänta några sekunder. Tryck på någon av kontrollerna. Du kan fortsätta matlagningen när felindikeringen slocknat.
<i>F1/F6</i>	Kokzonen är överhettad och har slagit av för att skydda arbetsytan. ▶ Vänta tills elektroniken svalnat ordentligt och slå sedan på kokzonen igen.

Fel	Orsak och felsökning
FB	Kokzonen har varit på länge utan avbrott. ▶ Individuell säkerhetsavstängning är på. Tryck på någon av knapparna för att ställa in kokzon och slå av displayen.
E 9000/E9010	Fel matarspänning, ligger utom normalt matningsintervall. ▶ Kontakta elleverantören.
U400/E9011	Hällen är felansluten. ▶ Gör hällen strömlös. Anslut hällen som kopplingsdiagrammet anger.
d E	Demoläget är på. ▶ Slå av demoläget i grundinställningarna.
Home Connect fungerar inte enligt beskrivningen.	Olika orsaker är möjliga. ▶ Gå till www.home-connect.com .
Fläktstyrningen fungerar inte som den ska.	Fläktstyrningens funktioner slår inte på. ▶ Återställ hemnätverkets WLAN-inställningar och synka om
Animering på 000-displayerna	Hällen kan vid vissa förhållanden göra egenunderhåll som t.ex. firmware-uppdatering, optimering och felsökning. ▶ Vänta tills förloppet är klart innan du slår på hällen.

24.3 Normala enhetsljud

Ibland kan induktionsenheter ge ifrån sig ljud eller vibrationer som surrande, väsande, knastrande ljud, fläktljud eller rytmiska ljud.

25 Avfallshantering

25.1 Omhändertagande av begagnade apparater

Genom en miljökompatibel avfallshantering kan värdefulla råmaterial återanvändas.

1. Ta ut nätanslutningsledningens stickkontakt.
2. Klipp av nätanslutningsledningen.
3. Omhänderta enheten miljövänligt.
Information om aktuell avfallshantering kan du få hos återförsäljare och kommun.



Denna enhet är märkt i enlighet med det europeiska direktivet 2012/19/EU om avfall som utgörs av eller innehåller elektroniska produkter (waste electrical and electronic equipment - WEEE).

Direktivet anger ramarna för inom EU giltigt återtagande och korrekt återvinning av uttjänta enheter.

26 Kundtjänst

Funktionsrelevanta originalreservdelar enligt gällande ekodesignförordning går att beställa från service minst 10 år efter lanseringen av maskinen inom EES.

Notera: Kundtjänstens åtgärder är kostnadsfria inom ramen för tillverkarens garantivillkor.

Utförligare information om garantitid och garantivillkor i ditt land finns hos service, återförsäljare eller på vår webbsajt.

När du kontaktar kundtjänsten behöver du apparatens produktnummer (E-nr.), tillverkningsnummer (FD) och serienummer (Z-nr.).

Kontaktuppgifterna till kundtjänsten finns i den medföljande kundtjänstförteckningen eller på vår webbplats.

26.1 Produktnummer (E-nr.), tillverkningsnummer (FD) och serienummer (Z-nr.)

Produktnumret (E-nr.), tillverkningsnumret (FD) och serienumret (Z-nr.) finns på apparatens typskylt. Typskylten finns:

- på apparatpasset.
- på spishällens undersida.

Produktnumret (E-nr) finns även på glaskeramiken. Du kan även få upp serviceförteckning (KI) och tillverkningsnummer (FD) i Grundinställningarna → Sid. 14 . Skriv upp dina apparatuppgifter och telefonnumret till kundtjänsten så att du snabbt kan hitta dem.

27 Information om fri och Open Source-programvara

Den här produkten innehåller programvarukomponenter för vilka upphovsrättsinnehavarna har beviljat licens som fri eller Open Source-programvara.

Tillhörande licensinformation är lagrad i hushållsapparaten. Den tillhörande licensinformationen är också tillgänglig via Home Connect-appen: "Profil -> Juridisk information -> Licensinformation".¹ Du kan ladda ned licensinformationen på märkesproduktwebbplatsen. (Sök på produktwebbplatsen efter din apparatmodell och annan dokumentation.) Som alternativ kan du beställa den tillhörande informationen på ossrequest@bshg.com eller från BSH Hausgeräte GmbH, Carl-Wery-Str. 34, D-81739 München, Tyskland.

Källkoden tillhandahålls på begäran.

Skicka din förfrågan till ossrequest@bshg.com eller till BSH Hausgeräte GmbH, Carl-Wery-Str. 34, D-81739 München, Tyskland.

Betr. „OSSREQUEST“

Kostnaden för handläggning av din förfrågan kommer att debiteras dig. Erbjudandet gäller under tre år från inköpsdagen, dock minst under den tidsperiod under vilken vi erbjuder support och reservdelar för den aktuella apparaten.

28 Överensstämmelseförklaring

Härmed försäkras BSH Hausgeräte GmbH att enheten med Home Connect-funktion uppfyller grundläggande krav och övriga gällande bestämmelser i direktiv 2014/53/EU.

En utförlig RED-försäkran om överensstämmelse finns på internet under siemens-home.bsh-group.com bland övriga dokument på enhetens produktsida.



2,4 GHz-bandet (2400–2483,5 MHz): max. 100 mW
5-GHz-bandet (5150–5350 MHz + 5470–5725 MHz): max. 130 mW



BE	BG	CZ	DK	DE	EE	IE	EL	ES
FR	HR	IT	CY	LI	LV	LT	LU	HU
MT	NL	AT	PL	PT	RO	SI	SK	FI
SE	NO	CH	TR	IS	UK (NI)			

5 GHz-WLAN (Wi-Fi): bara för inomhusanvändning.

AL	BA	MD	ME	MK	RS	UK	UA
----	----	----	----	----	----	----	----

5 GHz-WLAN (Wi-Fi): bara för inomhusanvändning.

29 Provrätter

Inställningsrekommendationerna är avsedda att underlätta provningsinstitutens testning av våra enheter. Testerna är gjorda med våra uppsättningar av kastruller, grytor och pannor för induktionshäll. Det går att köpa till tillbehörssatserna i butik, hos service eller i vår onlineshop, om det behövs.

29.1 Smält choklad

Ingredienser: 150 g mörk choklad (55% kakao).

- Ø 16 cm-kastrull utan lock
 - Tillagning: effektläge 1.5

29.2 Värma på och varmhålla linsgryta

Recept enligt DIN 44550

Starttemperatur 20°C

Uppvärmning utan omrörning

- Ø 16 cm-kastrull med lock, mängd: 450 g
 - Uppvärmning: tillagningstid 1 min. 30 sek., effektläge 9
 - Fortsatt tillagning: effektläge 1.5
- Ø 20 cm-kastrull med lock, mängd: 800 g
 - Uppvärmning: tillagningstid 2 min. 30 sek., effektläge 9
 - Fortsatt tillagning: effektläge 1.5

¹ Allt efter apparatens utrustning

29.3 Värma på och varmhålla linsgryta

T.ex.: lins-Ø 5-7 mm. Starttemperatur 20°C

Rör om efter 1 minuts uppvärmning

- Ø 16 cm-kastrull med lock, mängd: 500 g
 - Uppvärmning: tillagningstid ca 1 min. 30 sek., effektläge 9
 - Fortsatt tillagning: effektläge 1.5
- Ø 20 cm-kastrull med lock, mängd: 1 kg
 - Uppvärmning: tillagningstid ca 2 min. 30 sek., effektläge 9
 - Fortsatt tillagning: effektläge 1.5

29.4 Bechamelsås

Mjölktemperatur: 7°C

- Ø 16 cm-kastrull utan lock, ingredienser: 40 g smör, 40 g mjöl, 0,5 l mjölk (3,5%) och en nypa salt

Göra béchamelsås

1. Smält smöret, rör ned mjöl och salt och värm på allt.
 - Uppvärmning: tillagningstid 6 min., effektläge 2
2. Tillsätt mjölk till redningen och koka upp under ständig omrörning.
 - Uppvärmning: tillagningstid 6 min. 30 sek., effektläge 7
3. När béchamelsåsen kokat upp, låt stå 2 min. till på kokzonen under ständig omrörning.
 - Fortsatt tillagning: effektläge 2

29.5 Koka risgrynsgröt med lock

Mjölktemperatur: 7°C

1. Värm mjölken tills den börjar höja sig. Värm upp utan lock. Rör om efter 10 minuters uppvärmning.
2. Ställ in rekommenderat effektläge och tillsätt ris, socker och salt till mjölken.
Tillagningstid med uppvärmning ca 45 min.
 - Ø 16 cm-kastrull, ingredienser: 190 g rundkornigt ris, 90 g socker, 7,5 dl mjölk (3,5%) och 1 g salt
 - Uppvärmning: tillagningstid ca 5 min. 30 sek., effektläge 8.5
 - Fortsatt tillagning: effektläge 3
 - Ø 20 cm-kastrull, ingredienser: 250 g rundkornigt ris, 120 g socker, 1 l mjölk (3,5%) och 1,5 g salt
 - Uppvärmning: tillagningstid ca 5 min. 30 sek., effektläge 8.5
 - Fortsatt tillagning: effektläge 3, rör om efter 10 min.

29.6 Koka risgrynsgröt utan lock

Mjölktemperatur: 7°C

1. Tillsätt ingredienserna till mjölken och värm på under ständig omrörning.
2. Koka upp mjölken till ca 90 °C, ställ in rekommenderat effektläge och sjud vidare på låg effekt i ca 50 min.
 - Ø 16 cm-kastrull utan lock, ingredienser: 190 g rundkornigt ris, 90 g socker, 7,5 dl mjölk (3,5%) och 1 g salt
 - Uppvärmning: tillagningstid ca 5 min. 30 sek., effektläge 8.5
 - Fortsatt tillagning: effektläge 3

- Ø 20 cm-kastrull utan lock, ingredienser: 250 g rundkornigt ris, 120 g socker, 1 l mjölk (3,5%) och 1,5 g salt
 - Uppvärmning: tillagningstid ca 5 min. 30 sek., effektläge 8.5
 - Fortsatt tillagning: effektläge 2.5

29.7 Koka ris

Recept enligt DIN 44550

Vattentemperatur: 20°C

- Ø 16 cm-kastrull med lock, ingredienser: 125 g långkornigt ris, 300 g vatten och en nypa salt
 - Uppvärmning: tillagningstid ca 2 min. 30 sek., effektläge 9
 - Fortsatt tillagning: effektläge 2
- Ø 20 cm-kastrull med lock, ingredienser: 250 g långkornigt ris, 600 g vatten och en nypa salt
 - Uppvärmning: tillagningstid ca 2 min. 30 sek., effektläge 9
 - Fortsatt tillagning: effektläge 2.5

29.8 Steka kotlettrad

Starttemperatur på kotlettraden: 7°C

- Ø 24 cm-stekpanna, ingredienser: 3 kotlettrader, totalvikt ca 300 g, 1 cm tjocka och 15 g solrosolja
 - Uppvärmning: tillagningstid ca 1 min. 30 sek., effektläge 9
 - Fortsatt tillagning: effektläge 7

29.9 Göra crêpes

Recept enligt DIN EN 60350-2

- Ø 24 cm-stekpanna utan lock, ingredienser: 5,5 dl smet per crêpe
 - Uppvärmning: tillagningstid 1 min. 30 sek., effektläge 9
 - Fortsatt tillagning: effektläge 7

29.10 Fritera djupfryst pommes frites

- Ø 20 cm-gryta utan lock, ingredienser: 2 l solrosolja. Till varje friteringsomgång: 200 g frysta pommes frites, 1 cm tjocka
 - Uppvärmning: effektläge 9 tills oljan uppnått en temperatur om 180°C.
 - Fortsatt tillagning: effektläge 9

SV Tillverkad av BSH Hausgeräte GmbH under varumärkeslicens från Siemens AG

BSH Hausgeräte GmbH

Carl-Wery-Straße 34

81739 München, GERMANY

siemens-home.bsh-group.com



9001794829

(031030)

sv