



BOSCH

Register your
new device on
MyBosch now and
get free benefits:
[bosch-home.com/
welcome](https://bosch-home.com/welcome)



Paltar yuyan maşını

WAN24200ME

[az] İstifadəçi rəhbər kitabı və
quraşdırma təlimatları

Əlavə məlumat üçün Rəqəmsal İstifadəçi Təlimatına müraciət edin.



Mündəricat

1 Təhlükəsizlik	4	7 Ekran.....	20
1.1 Ümumi göstərişlər	4	8 Düymələr	22
1.2 Qaydalara uyğun istifadə	4	9 Proqramlar	23
1.3 İstifadəçi qrupunun məhdudlaşdırılması	4	10 Aksesuar.....	27
1.4 Təhlükəsiz quraşdırma	5	11 Çamaşırıqlar	27
1.5 Təhlükəsiz istifadə	7	11.1 Çamaşırıqları hazırlamaq.....	27
1.6 Təhlükəsiz təmizləmə və texniki xidmət	9	12 Yuyucu və qulluq vasitəsi	28
2 Maddi zərərlərdən qaçınmaq ...	10	13 Təməl şərt.....	28
3 Ətraf mühitin qorunması və qənaət	11	13.1 Cihazın yandırılması	28
3.1 Bağlamadan təkrar istifadə.....	11	13.2 Proqramı qurmaq	28
3.2 Enerji və resurslara qənaət etmək	11	13.3 Proqram parametrlərini uyğunlaşdırmaq	28
3.3 Enerjiyə qənaət rejimi.....	11	13.4 Qapını açmaq	28
4 Yerləşdirmə və Birləşdirmə	12	13.5 Çamaşırıqları içəri yerləşdirmək.....	29
4.1 Cihazı qablaşdırmasından çıxarmaq	12	13.6 Maye yuyucu vasitələr üçün yardımçı dozaj qurğusunu yerinə oturtmaq	29
4.2 Çatdırılma həcmi	12	13.7 Maye yuyucu vasitələr üçün yardımçı dozaj qurğusundan istifadə etmək.....	29
4.3 Quraşdırma yerinə olan tələblər	12	13.8 Yuyucu və qulluq vasitəsini doldurmaq.....	30
4.4 Nəqliyyat bərkidicilərini kənarlaşdırmaq	13	13.9 Proqramı işə salmaq	30
4.5 Cihazı qoşmaq	14	13.10 Aktivləşdirilmiş proqram bitmə vaxtını dəyişmək.....	30
4.6 Cihazı düz yerləşdirmək	15	13.11 Çamaşırıqları sonradan yerləşdirmək.....	30
4.7 Cihazı elektrikli birləşdirmək.....	16	13.12 Proqramı dayandırmaq	31
5 Tanışlıq	17	13.13 Çamaşırıqları çıxartmaq.....	31
5.1 Cihaz	17	13.14 Cihazı söndürmək	31
5.2 Yuyucu vasitə üçün siyirtmə.....	17		
5.3 İdarəetmə paneli	18		
6 İlk istifadədən öncə.....	19		
6.1 Boş yuma gedişini başlatmaq....	19		

14 Uşaqlardan qorunma rejimi....	31
14.1 Uşaqlardan qorunma rejimini aktivləşdirmək	31
14.2 Uşaqlardan qorunma rejimini deaktiv etmək.....	31
15 Əsas parametrlər	32
15.1 Təməl parametrlərə ümumi baxış	32
15.2 Əsas parametrləri dəyişmək....	33
16 Təmizləyin və qulluq edin.....	33
16.1 Barabanı təmizləmək	33
16.2 Yuyucu vasitə üçün rəfi təmizləmək.....	33
16.3 Qələvi nasosunu təmizləmək.....	34
17 Pozuntuları aradan qaldırmaq.....	37
17.1 Fövqəladə hallarda kiliddən çıxarılma	46
18 Daşınma, saxlanma və utlizasiya.....	46
18.1 Cihazı demontaj etmək	46
18.2 Nəqliyyat bərkidicilərini yerinə oturtmaq	46
18.3 Cihazı bir daha işə salmaq.....	46
18.4 Köhnə cihazın utlizasiyası	47
19 Müştəri xidməti	47
19.1 Artikel nömrəsi (E-Nr.) və zavod seriya nömrəsi (FD-Nr.).....	47
20 Təxminən istifadə miqdarları	48
21 Texniki məlumatlar	48



1 Təhlükəsizlik

Təhlükəsizliyə dair aşağıdakı göstərişlərə diqqət yetirin.

1.1 Ümumi göstərişlər



- Bu təlimatı diqqətlə oxuyun.
- Bu istismar təlimatını və məhsul haqqında məlumatları sonrakı istifadə və ya sonrakı istifadəçi üçün saxlayın.
- Nəqliyyat zədələri olarsa, cihazı qoşmayın.

1.2 Qaydalara uyğun istifadə

Cihazdan yalnız aşağıdakı hallarda istifadə edin:

- maşında yuyulan parçaların və etiket tətbiqindən sonra yun məhsulların yuyulması üçün.
- kran suyu və kommersiya yönümlü, paltaryuyan maşınlar üçün uyğun yuyucu vasitə və qulluq məhsulları ilə.
- şəxsi evdə və evin qapalı sahələrində.
- dəniz səviyyəsindən maksimum 4000 m hündürlüyə qədər.

1.3 İstifadəçi qrupunun məhdudlaşdırılması

Bu cihaz digərlərinə qarşı məsuliyyət daşıyan, digərlərinə nəzarət etməli olan və ya cihazın işləməsi ilə bağlı təlimat almış və ondan yarana biləcək təhlükələri anlamış 8 yaş və ondan böyük uşaqlar tərəfindən və fiziki qüsura malik, sensor və ya əqli xüsusiyyətlərə və ya təcrübə və/və ya bilik çatışmamazlığı hallarında da istifadə oluna bilər.

Uşaqlara cihazla oynamaq olmaz.

Təmizləmə və istifadəçinin texniki baxışı nəzarət olunmayan uşaqlar tərəfindən yerinə yetirilə bilməz.

3 yaşından balaca uşaqları və ev heyvanlarını cihazdan uzaq tutun.

1.4 Təhlükəsiz quraşdırma

⚠ XƏBƏRDARLIQ – Elektrik şoku riski!

Qeyri-peşəkar quraşdırmalar təhlükəlidir.

- ▶ Cihazı yalnız növ tablosunda göstəriləndiyi kimi birləşdirin və istismar edin.
- ▶ Cihazı tələblərə uyğun quraşdırılmış yerləndirməsi olan və dəyişkən cərəyana malik bir şəbəkə girişinə birləşdirin.
- ▶ Evdəki elektrik qurğunun mühafizə zəncirləri düzgün quraşdırılmalıdır. Quraşdırma kifayət qədər böyük bir kabel kəsiyinə malik olmalıdır.
- ▶ Qalıq cərəyanlı avtomatik keçiricilərdən istifadə edərkən Yalnız  simvolu ilə nişanlanmış olanda istifadə edin.
- ▶ Cihazı heç bir taymer və ya uzaqdan idarə kimi xarici kommutasiya cihazı ilə təmin etməyin.
- ▶ Cihaz quraşdırılarkən şəbəkə naqilinin ştəpseli sərbəst şəkildə istifadə edilə bilməli və ya rahat çıxışı olmalıdır, əgər bu mümkün olmazsa, tikinti qaydalarına uyğun olaraq çəkilməmiş elektrik xəttinə çoxqütblü ayırıcı quraşdırılmalıdır.
- ▶ Cihazı sazlayarkən elektrik naqilinin sıxışmadığından və zədəli olmadığından əmin olun.

Şəbəkə naqilinin zədələnmiş şəkildə izolyasiyası təhlükəlidir.

- ▶ Şəbəkəyə qoşulma xəttini əsla cihazın qaynar hissələri və ya istilik mənbələri ilə təmas etdirmək olmaz.
- ▶ Şəbəkəyə qoşulma xəttini əsla iti ucluqlar və ya kantlarla təmas etdirmək olmaz.
- ▶ Şəbəkəyə qoşulma xəttini əsla bükmək, təzyiqlə sıxmaq və ya dəyişdirmək olmaz.

⚠ XƏBƏRDARLIQ – Alışma riski!

Uzadılmış şəbəkəyə qoşulma xətti və icazə verilməyən adapterlərdən istifadə etmək olmaz, təhlükəlidir.

- ▶ Heç bir uzatma kabeli və ya çox elektrik yuvalı panellərdən istifadə etmək olmaz.
- ▶ Yalnız istehsalçı tərəfindən icazəli adapterlərdən və elektrik kabellerindən istifadə edin.

- ▶ Elektrik kabeli çox qısadirsə və kabelin uzatması yoxdursa, quraşdırmanı evinizdə uyğunlaşdırmaq üçün elektrikçi ilə əlaqə saxlayın.

⚠ XƏBƏRDARLIQ – Yaralanma riski!

Cihazın ağır çəkisi onu qaldırarkən zədələnmələrə yol açə bilər.

- ▶ Cihazı tək qaldırmamaq.

Bu cihaz yuma və qurutma sütununda yerləşdirilərsə, yerləşmiş cihaz aşağı düşə bilər.

- ▶ İstisna olaraq cihazı quruducu istehsalçısının təmin etdiyi birləşdirmə hissəsi ilə paltaryuyan maşının üzərinə yerləşdirin . Başqa bir quraşdırma metodu yolverilməzdir.
- ▶ Əgər istehsalçı heç bir bağlantı dəsti təklif etmərsə, cihazı yuyucu quruducu sütununda üst-üstə qoymaq olmaz.
- ▶ Fərqli istehsalçıların və fərqli dərinlik və enə malik cihazları yuyucu və quruducu sütununa yerləşdirməyin.
- ▶ Yuyuxu və quruducu sütununu pillənin üzərinə qoymayın, cihazları aşağı bilər.

⚠ XƏBƏRDARLIQ – Boğulma riski!

Uşaqlar qablaşdırma materiallarını başlarına keçirə bilər və ya ona dolanıb boğula bilərlər.

- ▶ Qablaşdırma materiallarını uşaqlardan kənarında saxlayın.
- ▶ Uşaqların qablaşdırma materialı ilə oynamasına icazə verməyin.

⚠ EHTİYATLI OL – Yaralanma riski!

Çalışma zamanı cihaz titrəyə və ya hərəkət edə bilər.

- ▶ Cihazı təmiz, düz və möhkəm səthdə quraşdırmaq.
- ▶ Cihazı cihaz ayaqları və su tərəzisi ilə düz yerləşdirmək.

Qeyri-peşəkar çəkilməmiş şlanq və şəbəkəyə qoşulma xətləri ilə bədrəmə təhlükəsi yaranır.

- ▶ Şlanq və şəbəkəyə qoşulma xətlərini elə çəkin ki, bədrəmə təhlükəsi yaranmasın.

Əgər cihaz, məs., cihaz qapısı kimi yuxarıda göstərilmiş quraşdırma hissələrindən tutaraq hərəkət etdirilərsə, həmin hissələr qırıla bilər.

- ▶ Cihazı yuxarıda göstərilmiş quraşdırma hissələrindən tutaraq hərəkət etdirməmək.

⚠ EHTİYATLI OL – Kəsmə riski!

Cihazda olan iti kənarlara toxunarkən kəsik zədələnmələri yarana bilər.

- ▶ Cihaza iti kənarlarından toxunmamaq.
- ▶ Qoruyucu əlcəkdən, cihazın quraşdırılma və nəql edilməsi zamanı istifadə olunur.

1.5 Təhlükəsiz istifadə**⚠ XƏBƏRDARLIQ – Elektrik şoku riski!**

Zədələnmiş cihaz və ya zədələnmiş şəbəkə naqili təhlükəlidir.

- ▶ Zədələnmiş cihazı əsla çalışdırmaq olmaz.
- ▶ Cihazı şəbəkədən ayırmaq üçün heç bir şəbəkə naqilini dartmayın. Həmişə şəbəkə naqilinin ştepselini çəkin.
- ▶ Cihaz və ya şəbəkə naqili zədələndiyi halda, elektrik naqilinin ştepselini ayırın və ya enerji qoruyucu qutusunu söndürün və kranı bağlayın.

▶ Müştəri xidmətinə zəng vurmali. → *Səhifə 47*

Nüfuz edən maye cərəyan vurmasına səbəb ola bilər.

- ▶ Chazı yalnız qapalı yerlərdə istifadə etmək.
- ▶ Cihazı əsla yüksək hərərət və nəmişliyə tabe tutmamaq.
- ▶ Cihazı təmizləmək üçün buxar təmizləyici, yüksək təzyiqli təmizləyici, şlanq və ya duşdan istifadə etməyin.

⚠ XƏBƏRDARLIQ – Sağlamlığa ziyan vurma riski!

Uşaqlar cihazın içində bağlanaraq həyatlarını təhlükəyə ata bilərlər.

- ▶ Cihazı, qapının açılmasını maneə yaradacaq və ya qarşısını alacaq bir qapı arxasına quraşdırmayın.
- ▶ istismardan çıxarılmış cihazlarda, şəbəkə naqilinin ştepselini çıxarın, sonra şəbəkə naqilini kəsin və bundan sonra cihazın qapısı bağlanmaması üçün onun kilidini məhv edin.

⚠ XƏBƏRDARLIQ – Boğulma riski!

Uşaqlar kiçik hissələri nəfəs alaraq içəri çəkərək uda bilər və beləliklə boğula bilərlər.

- ▶ Kiçik hissələri uşaqlardan kənar saxlayın.
- ▶ Uşaqlara kiçik hissələrlə oynamağa icazə verməyin.

⚠ XƏBƏRDARLIQ – Zəhərlənmə riski!

Yuyucu və qulluq vasitəsi daxilə qəbul edilərsə zəhərlənməyə gətirib çıxara bilər.

- ▶ Həmin vasitələri yanlışlıqla udduqda, tibbi məsləhət almaq.
- ▶ Yuyucu və qulluq vasitəsini uşaqların əli çatmayan yerdə saxlamaq.

⚠ XƏBƏRDARLIQ – Partlama riski!

Əgər çamaşırlar həlledici tərkibli təmizləyici vasitələrlə işlənmişlərsə, onlar cihazda partlayışa səbəb ola bilərlər.

- ▶ Yumadan öncə işlənmiş çamaşırları əsaslı şəkildə su ilə yaxalamaq.

⚠ EHTİYATLI OL – Yaralanma riski!

Cihazın üstünə çıxılar və ya dırmaşılırsa qoruyucu örtük plastini qırıla bilər.

- ▶ Cihazın üstünə çıxmaq və ya dırmaşmaq olmaz.

Açıq qapıda oturuqda və ya ona çırpıldıqda cihaz aşağı düşə bilər.

- ▶ Cihazın qapısı üstündə oturmayın və ya ona çırpılmamaq.
- ▶ Cihazın qapısı üstünə heç bir əşya qoymamaq.

Fırlanan barabandan yapışmaq əllərin xəsarət almasına səbəb ola bilər.

- ▶ Yapışmazdan öncə barabanın tam dayanmasını gözləmək.

⚠ EHTİYATLI OL – Qızdırma riski!

Yuma zamanı yumaq üçün qələvi məhlulu yüksək temperatura malik olur.

- ▶ Yumaq üçün qələvi məhluluna toxunmamaq.

⚠ EHTİYATLI OL – Kimyəvi yanma riski!

Yuyucu vasitə siyirtməsinə açarkən yuyucu və qulluq vasitəsi cihazdan sıçraya bilər. Göz və ya dəri ilə təmas aşınmalara səbəb ola bilər.

- ▶ Yuyucu və qulluq vasitələri ilə təmas zamanı gözləri və dərinə əsaslı şəkildə təmiz su ilə yaxalamaq.
- ▶ Həmin vasitələri yanlışlıqla udduqda, tibbi məsləhət almaq.

- ▶ Yuyucu və qulluq vasitəsini uşaqların əli çatmayan yerdə saxlamaq.

1.6 Təhlükəsiz təmizləmə və texniki xidmət

⚠ XƏBƏRDARLIQ – Elektrik şoku riski!

Qeyri-peşəkar təmir etdirmək təhlükəlidir.

- ▶ Cihazda yalnız bunun üçün təlim görmüş heyət təmir işləri apara bilər.
- ▶ Cihazınızın təmirində yalnız orijinal ehtiyat hissələrindən istifadə oluna bilər.
- ▶ Bu cihazın elektrik naqili zədələnmiş olarsa, istehsalçı, xidmət bölməsinin nümayəndəsi və ya başqa ixtisaslı mütəxəssis onu dəyişməlidir.

Nüfuz edən maye cərəyan vurmasına səbəb ola bilər.

- ▶ Cihazı təmizləmək üçün buxar təmizləyici, yüksək təzyiqli təmizləyici, şlanq və ya duşdan istifadə etməyin.

⚠ XƏBƏRDARLIQ – Yaralanma riski!

Orijinal olmayan ehtiyat hissələri və aksesuarlardan istifadə təhlükəlidir.

- ▶ Yalnız istehsalçının orijinal ehtiyat hissələri və aksesuarlardan istifadə etmək.

⚠ XƏBƏRDARLIQ – Zəhərlənmə riski!

Həlledici tərkibli təmizləyici vasitələrdən istifadə zamanı zəhərli buxarlar əmələ gələ bilər.

- ▶ Heç bir həlledici tərkibli təmizləyici vasitələrdən istifadə etməmək.

2 Maddi zərərlərdən qaçınmaq

DIQQƏT!

Yumşaldıcı, yuyucu vasitə, qulluq vasitəsi və təmizləyici vasitələrin yalnız dozajlanması cihazın funksiyalarına mənfi təsir edə bilər.

- ▶ İstehsalçının dozajlama məsləhətlərinə diqqət yetirmək.

Maksimal əlavə edilmə miqdarının aşılması cihazın funksiyalarına mənfi təsir edir.

- ▶ Hər bir proqram üçün maksimal yüklənmə miqdarına diqqət yetirməli və onu aşmamalı.

→ "Proqramlar", Səhifə 23

Cihaz daşınması üçün, nəqliyyat bərkidiciləri ilə təmin edilib.

Kənarlaşdırılmayan nəqliyyat bərkidiciləri maddi zərər və cihaz xəsəretlərinə səbəb ola bilər.

- ▶ İstifadəyə verilməzdən öncə bütün nəqliyyat bərkidicilərini tamamilə kənarlaşdıraraq saxlamaq.
- ▶ Daşınma xəsəretlərindən qaçınmaq üçün, hər bir daşınma öncəsi bütün nəqliyyat bərkidicilərini tamamilə quraşdırmaq.

Su giriş axını şlanqının qeyri-peşəkar birləşdirilməsi maddi zərərlərə səbəb ola bilər.

- ▶ Su giriş axınındakı vint birləşməsini əllə möhkəm buraraq sıxmaq.
- ▶ Su giriş axını şlanqını mümkün olduqca, adapter, uzatma kabeli, ventillər və ya bənzər əlavə birləşdirmə elementləri olmadan su kranına birləşdirmək lazımdır.
- ▶ Su kranının daxili diametrinin minimum 17 mm təşkil etməsinə diqqət yetirmək.
- ▶ Su kranına birləşmə yerində yivlin uzunluğunun 10 mm təşkil etməsinə diqqət yetirmək lazımdır.

Çox cüzi və ya çox yüksək su təzyiqi cihaz funksiyasına mənfi təsir edə bilər.

- ▶ Su təchizat qurğusundakı su təzyiqinin minimal 100 kPa (1 bar) və maksimal 1000 kPa (10 bar) təşkil etməsindən əmin olmaq lazımdır.
- ▶ Əgər su təzyiqi verilmiş maksimal qiyməti aşarsa, o zaman cihazın içməli su birləşməsi ilə şlanq dəsti arasında təzyiq azaldıcı ventillər quraşdırılmalıdır.
- ▶ Cihazı təzyiqsiz su isitmə qurğusunun qarışdırıcı kranına birləşdirmək olmaz.

Dəyişdirilmiş və ya zədələnmiş su şlanqları maddi və cihaz xəsəretlərinə səbəb ola bilər.

- ▶ Su şlanqlarını əsla bükməmək, təzyiqlə sıxmamaq, dəyişdirmək və ya kəsməmək.
- ▶ Yalnız cihazın yanında göndərilmiş və ya orijinal ehtiyat su şlanqlarından istifadə etmək.
- ▶ Əsla istifadə edilmiş su şlanqlarından istifadə etməmək.

Kirli və ya çox qaynar su ilə çalışdırılma maddi zərərlərə və cihaz zədələnmələrinə səbəb ola bilər.

- ▶ Cihazı müstəsna olaraq soyuq xətt suyu ilə çalışdırmaq.

Nəzərdə tutulmayan təmizləyici vasitələr cihazın səthini zədələyə bilər.

- ▶ Heç bir kəskin yaxud aşındırıcı təmizləyici vasitələrdən
- ▶ Heç bir güclü alqaqlı tərkibli təmizləyici vasitələrdən istifadə etmək olmaz.
- ▶ Heç bir sərt aşındırıcı yastıqlardan və ya təmizləmə süngərindən istifadə etmək olmaz.
- ▶ Cihazı yalnız su və bir yumşaq, nəm dəsmalla təmizləmək.
- ▶ Cihazla təmas zamanı dərhal bütün yuyucu vasitə qalıqları və ya artıqlarını kənarlaşdırmaq.

3 Ətraf mühitin qorunması və qənaət

3.1 Bağlamadan təkrar istifadə

Qablaşdırma materialları ətraf-mühit üçün zərərsiz olub təkrar istifadə edilə bilər.

- ▶ Ayrı-ayrı tərkib hissələrini növlərə ayıraraq ayrıca utilizasiya edin.

3.2 Enerji və resurslara qənaət etmək

Bu təlimatlara əməl etdiyiniz halda, cihazınız daha az enerji və su istehlak edəcəkdir.

Proqramı aşağı temperaturlar və daha uzun müddətli yuma vaxtları ilə çalışdırmaq, eləcə də maksimal yüklənmə miqdarından yararlanmaq.

- ✓ Enerji və su sərfiyyatı ən səmərəlidir.

Yuyucu vasitəni çamaşırların kirlənmə dərəcəsinə müvafiq olaraq dozajlamaq.

- ✓ Yüngül və normal kirlənmə üçün cüzi miqdar yuyucu vasitə kifayətdir. Yuyucu vasitə istehsalçısının dozajlama tövsiyyəsinə diqqət yetirin.

Yüngül və normal kirlənmiş çamaşırlar üçün yuma temperaturunu azaltmaq.

- ✓ Aşağı temperaturlarda cihaz daha az enerji sərf edir. Yüngül və normal kirlənmə üçün həmçinin, qulluq göstərmə etiketində veriləndən daha aşağı temperaturlar da yetərlidir.

Əgər daha sonra çamaşırlar paltarqurudanda qurudulmalıdırsa, o zaman sıxmanın fırlanma sayını qurmaq.

- ✓ Nisbətən quru çamaşırlar, qurutma zamanı proqram müddətini qısaldaraq enerji sərfiyyatını aşağı salır. Sıxmanın daha yüksək fırlanma sayı ilə çamaşırdakı qalıq rütubət azalır və sıxma küyünün səs gücü artır.

Çamaşırları ön yumasız yumaq.

- ✓ Ön yuma ilə yuma proqram müddətini uzadaraq enerji və su sərfiyyatını artırır.

Cihaz bir miqdar avtomatikasına sahibdir.

- ✓ Die Mengenautomatik passt den Wasserverbrauch und die Programmdauer optimal an die Textilart und die Beladungsmenge an.

3.3 Enerjiyə qənaət rejimi

Əgər cihazı uzun müddət istifadə çalışdırmasanız, o avtomatik olaraq enerjiyə qənaət rejiminə keçəcəkdir. Cihazı yenidən çalışdırmaqla enerjiyə qənaət rejimi sona çatır.

4 Yerləşdirmə və Birləşdirmə

4.1 Cihazı qablaşdırmasından çıxarmaq

DİQQƏT!

Barabanda qalmış cihazda çalışmaları üçün nəzərdə tutulmayan əşyalar maddi zərərlərə və cihaz xəsəratlərinə səbəb ola bilər.

- ▶ Çalışma öncəsi həmin əşyaları və cihazın yanında göndərilmiş aksesuarı barabandan kənarlaşdırmaq.

1. Qablaşdırma materialı və qoruyucu selofanları cihazdan tamamilə kənarlaşdırmaq.

→ *"Bağlamadan təkrar istifadə", Səhifə 11*

2. Cihazda görünən zədələnmələrin olub-olmadığını yoxlamaq.

3. Qapını açmalı.

→ *"Qapını açmaq", Səhifə 28*

4. Aksesuarı barabandan kənarlaşdırmaq.

5. Qapını bağlamalı.

4.2 Çatdırılma həcmi

Açıqdən sonra daşınma zamanı yarana biləcək zədələnmələrlə və çatdırılmanın tamlığına bağlı olaraq bütün hissələri yoxlayın.

DİQQƏT!

Natamam və ya defekt aksesuarla çalışma cihaz funksiyasına mənfi təsir edə və ya maddi, eləcə də cihaz zədələrinə səbəb ola bilər.

- ▶ Cihazı natamam və ya defekt aksesuarla çalışdırmaq olmaz.
- ▶ Cihazı çalışdırılmazdan öncə müvafiq aksesuarı oturtmalı.

→ *"Aksesuar", Səhifə 27*

Qeyd: Cihazın fabrikdə mükəmməl funksionallığı yoxlanılıb. Bu zaman cihazda su ləkələri qala bilər. Ləkələr ilk yuma prosesindən sonra itəcəklər.

Çatdırılmaya daxildir:

- Paltaryuyan maşın
- Müşayiət edici sənədlər
- Nəqliyyat bərkidiciləri
→ *"Nəqliyyat bərkidicilərini kənarlaşdırmaq", Səhifə 13*
- Örtük papaqları
- Su giriş axını şlanqı
→ *"Su giriş axını şlanqını cihaza birləşdirmək", Səhifə 14*

4.3 Quraşdırma yerinə olan tələblər



XƏBƏRDARLIQ

Elektrik şoku riski!

Cihazda gərginlik daşıyıcı hissələr vardır. Gərginlik daşıyıcı hissələrə toxunmaq təhlükəlidir.

- ▶ Cihazı örtük paneli olmadan çalışdırılmamaq.



XƏBƏRDARLIQ

Yaralanma riski!

Kürsülük üstündə çalışdırarkən cihaz aşə bilər.

- ▶ Kürsülük üstündə çalışdırılmazdan öncə cihazın ayaqlarını mütləq istehsalçıya məxsus bərkitmə dilləri → *Səhifə 27* ilə bərkitmək.

DİQQƏT!

Cihazdakı donmuş su cihaz zədələnmələrinə səbəb ola bilər.

- ▶ Cihazı donma təhlükəli sahələrdə və ya açıq havada quraşdırıb çalışdırılmamaq.

Əgər cihaz 40°-dən artıq əyilsə, cihazın qalıq suyu axıb gedə və maddi zərərlərə səbəb ola bilər.

- ▶ Cihazı ehtiyatla əymək.
- ▶ Cihazı dik şəkildə daşımalı.

Quraşdırma yeri	Tələblər
Kürsülük 	Cihazı bərkitmə dilləri → <i>Səhifə 27</i> ilə bərkitmək.
Taxta bir şalban örtü 	Cihazı, döşəməyə möhkəm vintlənmiş suyadavamlı taxta panel (qalınlığı ən azı 30 mm) üstündə quraşdırmaq.
Mətbəx qarnituru 	Cihazı yalnız, qonşu dolablara sabit şəkildə birləşdirilmiş bütöv bir işçi səth altında quraşdırmaq. Zəruri oyuq eni: 60 sm.
Bir divara 	Cihaz və divar arasında heç bir şəbəkə birləşmə xətti və heç bir şlanqlı ilişdirib klemləmək olmaz.

4.4 Nəqliyyat bərkidicilərini kənarlaşdırmaq

Cihaz daşınması üçün arxa tərəfindən, nəqliyyat bərkidiciləri ilə təmin edilib.

Qeyd: Nəqliyyat bərkidicilərinin vintlərini və muftalarını gələcəkdə daşımaq üçün saxlayın.

→ "Nəqliyyat bərkidicilərini yerinə oturtmaq", *Səhifə 46*

1. Şlanqları tutacaqlardan çıxarın.

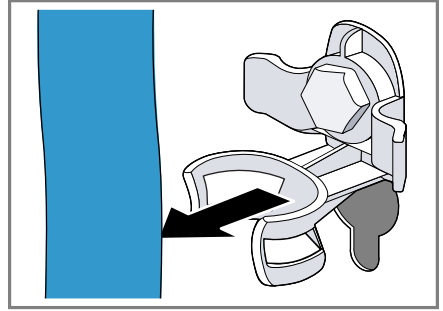

2. 4 nəqliyyat bərkidicisinin bütün vintlərini SW13 vint açarı ilə ① və kənarlaşdırmaq ②.

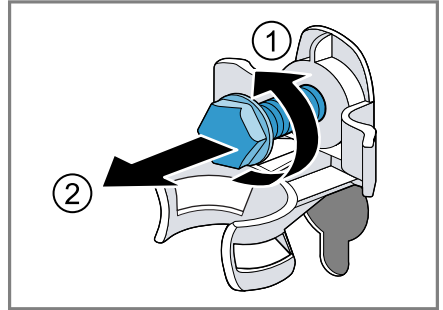

3. Şəbəkə birləşmə xəttini tutacaqdan kənarlaşdırmaq.

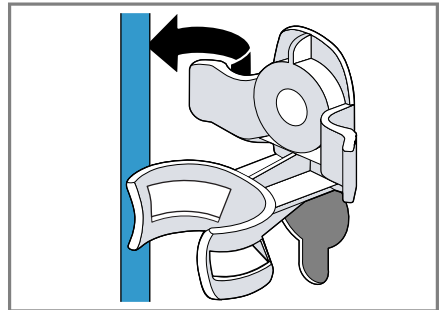

az Yerləşdirmə və Birləşdirmə

4. 4 muftanı kənarlaşdırmaq.

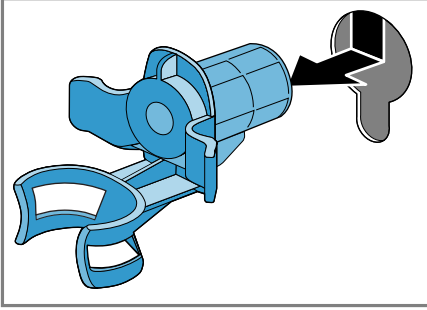

5. 4 örtük qapağını oturtmaq.

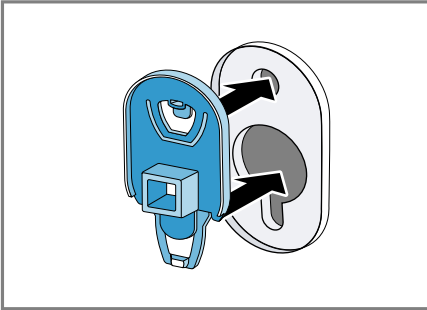

6. 4 ədəd örtük qapağını altından itələmək.

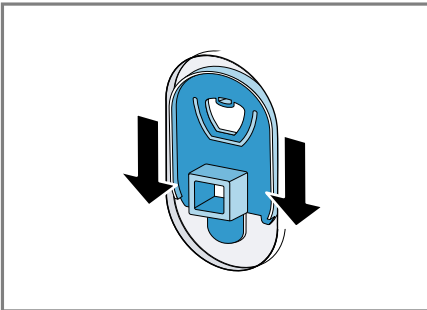

Qeyd: Nəqliyyat bərkidicilərini daşınma üçün cihaza oturtmaqdan ötrü, bu addımları əks ardıcılıqla geri icra edin.

4.5 Cihazı qoşmaq

Su giriş axını şlanqını cihaza birləşdirmək

1. Su giriş axını şlanqını cihaza birləşdirmək

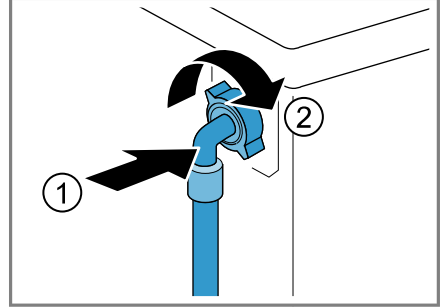

2. Su giriş axını şlanqını su kranına (26,4 mm = 3/4") birləşdirmək.

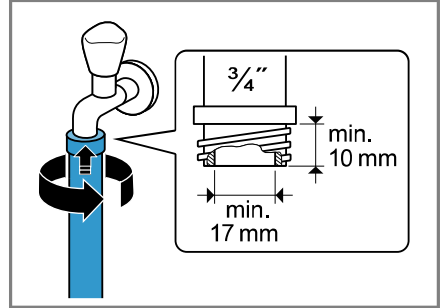

3. Su kranını ehtiyatla açaraq birləşmə yerlərinin kipliyini yoxlamaq.

Birləşmə növləri su çıxış axını

Bu cihazı su çıxış axınına birləşdirmək üçün məlumatlar Sizə yardımçı olacaqdır.

DİQQƏT!

Çölə pompalama zamanı su çıxış axını şlanqı təzyiq altında olur və quraşdırılmış birləşmə yerindən açıla bilər.

- Su çıxış axını şlanqını istənməyən açılmaya qarşı güvənli etmək.

Qeyd: Çölə pompalama hündürlüklərinə diqqət yetirin. Maksimal çölə pompalama hündürlüyü 100 sm təşkil edir.

Sifon

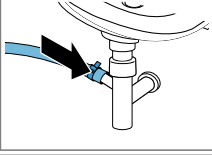

Birləşmə yerini bir şlanq xamutu ilə (24-40 mm) güvənli etmək.

Əlüzyuyan

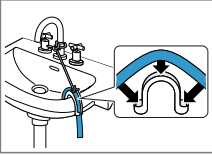

Su çıxış axını şlanqını bir qol boru → *Səhifə 27* ilə bərkidərək güvənli etmək.

Rezin vtulkalı plasmas boru və ya tullantı su quyusu

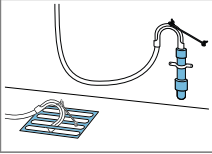

Su çıxış axını şlanqını bir qol boru → *Səhifə 27* ilə bərkidərək güvənli etmək.

4.6 Cihazı düz yerləşdirmək

Küy və titrəyişləri azaltmaq və cihazın hərəkət etməsinin qarşısını almaq üçün, cihazı düzgün bərabər yerləşdirin.

1. Əks qaykaları SW17 vint açarı ilə saat əqrəbi istiqamətində açmaq.

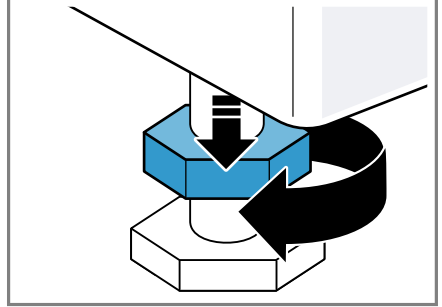

2. Cihazı düz yerləşdirmək üçün cihaz ayaqlarını fırlatmaq. Düz yerləşdirilməni su tərəzisi ilə yoxlamaq.

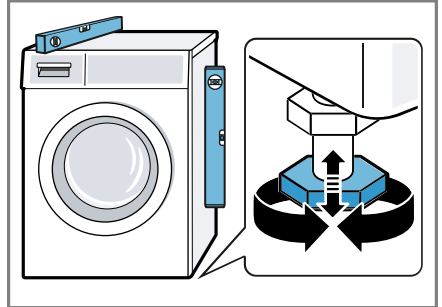

Bütün cihaz ayaqları döşəmədə möhkəm şəkildə dayanmalıdırlar.

az Yerləşdirmə və Birləşdirmə

3. Əks qaykaları SW17 vint açarı ilə gövdənin əksi istiqamətində əl gücü qədər möhkəm sıxmaq.

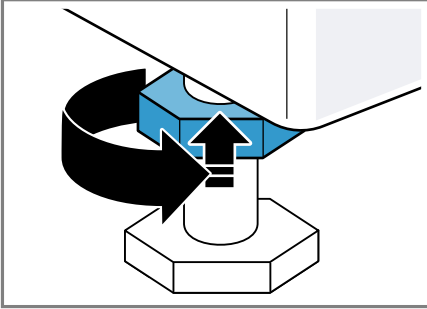

Bu zaman cihaz ayağını bərk tutun və hündürlük nizamını dəyişməmək.

4.7 Cihazı elektrikli birləşdirmək

Qeyd: Sizin bu cihaz üçün elektrik ev quraşdırmanız lokal qanuni sərəncamlara və təhlükəsizlik müddəalarına uyğun gəlməli və tərkibində bir differensial avtomat ehtiva etməlidir.

1. Cihazın şəbəkəyə qoşulma xəttinin şəbəkə ştekerini cihaz yaxınlığındakı elektrik yuvasına keçirmək.

Cihazın birləşməyə dair məlumatlarını texniki məlumatlardan → *Səhifə 48* tapacaqsınız.

2. Şəbəkə ştekerinin möhkəm oturduğunu yoxlamaq.

5 Tanışlıq

5.1 Cihaz

Cihazınızın komponentləri haqqında ümumi məlumatı buradan əldə edə bilərsiniz.

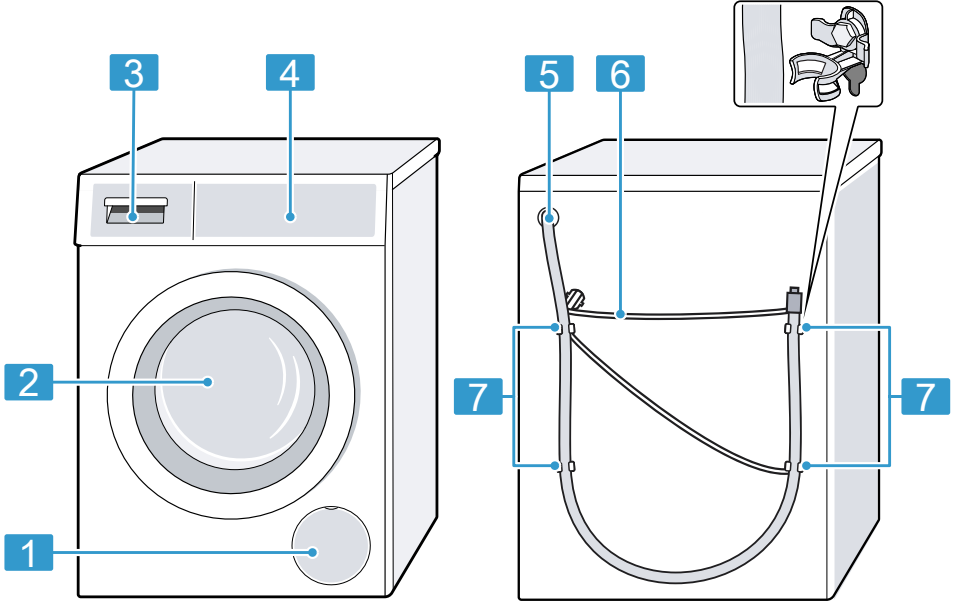

Cihaz tipindən asılı olaraq ayrı-ayrı hissələr şəkildən fərqlənə bilərlər, məs., rəng və forma.

1 Qələvi nasosunun texniki xidmət qapağı → *Səhifə 34*

2 Qapı

3 Yuyucu vasitə siyirtməsi → *Səhifə 17*

4 İdarəetmə paneli → *Səhifə 18*

5 Su çıxış axını şlanqı → *Səhifə 14*

6 Şəbəkəyə qoşulma xətti → *Səhifə 16*

7 Nəqliyyat bərkidiciləri → *Səhifə 13*

5.2 Yuyucu vasitə üçün siyirtmə

Qeyd: Yuyucu vasitə və qulluq vasitələrinin istifadəsi və dozajlanması və program təsvirlərindəki verilənlərə

az Tanışlıq

dair istehsalçının məlumatlarına diqqət edin.

→ "Proqramlar", *Səhifə 23*

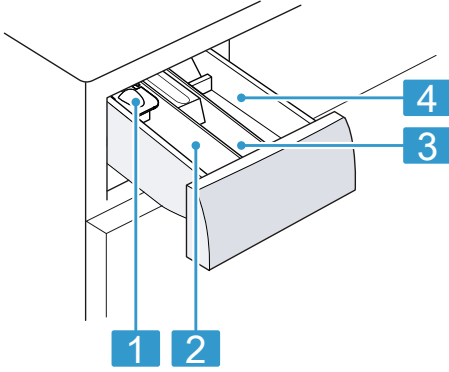

- 1 Maye yuyucu vasitələr üçün yardımçı dozaj qurğusu
→ "Maye yuyucu vasitələr üçün yardımçı dozaj qurğusunu yerinə oturtmaq", *Səhifə 29*
- 2 Kamera II: əsas çamaşırlar üçün yuyucu vasitə
- 3 Kamera ☼: Yumşaldıcı
- 4 Kamera: ön yuma üçün yuyucu vasitə

5.3 İdarəetmə paneli

İdarəetmə paneli haqqında cihazınızın bütün funksiyalarını qurur və çalışma vəziyyəti haqqında məlumatlar alırsınız.

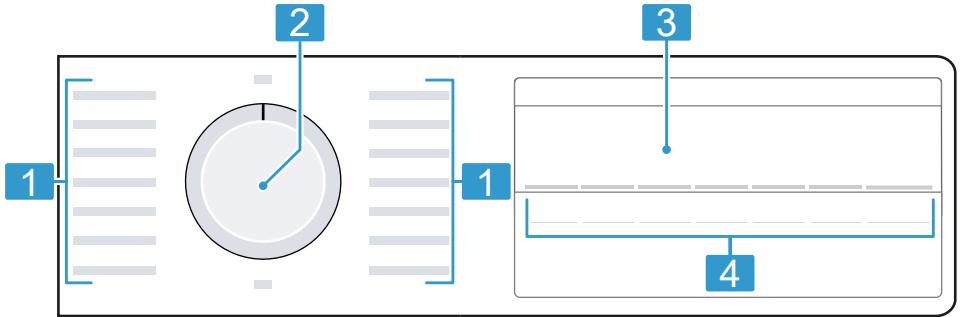

- 1 Proqramlar → *Səhifə 23*
- 2 Proqram seçimi → *Səhifə 28*
- 3 Ekran
- 4 Düymələr

6 İlk istifadədən öncə

Cihazı istifadəyə hazırlayın.

6.1 Boş yuma gedişini başlatmaq.

Cihazınız zavodu tərək edərək ərtaflı şəkildə yoxlanılmışdır. Mümkün qalıq suyunu kənarlaşdırmaq üçün, ilk dəfə çamaşırsız yuyun.

1. Proqram seçicisini  **Drum Clean** qoymaq.
2. Qapını bağlamalı.
3. Yuyucu vasiyə siyirtməsini çəkib çıxartmaq.
4. Təqribən 1 litr boru suyunu II kameraya tökmək.

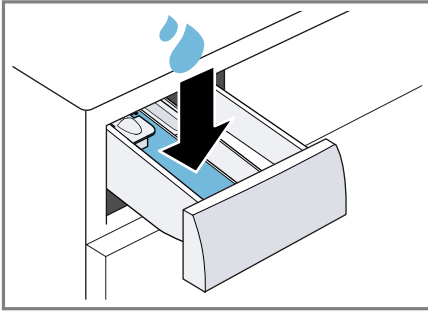

5. Universal yuyucu tozu II bölməyə doldurmaq.

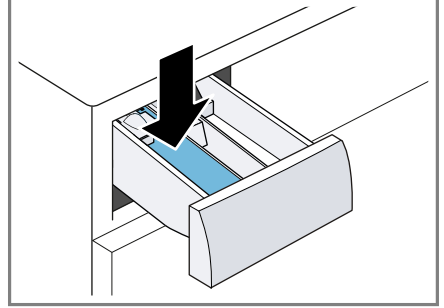

Yüngül kirlənmələr zamanı, köpük yaranmasının qarşısını almaqdan ötrü, yuyucu maddə istehsalçısı tərəfindən məsləhət görülən miqdarın yarısını tökün. Heç bir yun üçün yuyucu vasitədənə və ya incə yuyucu vasitədən istifadə etmək olmaz.

6. Yuyucu vasiyə siyirtməsini yerinə itələmək.
7. Proqramı başlatmaq üçün **Start / Reload** sıxmaq.
 - ✓ Ekran qalan proqram müddətini göstərir.
 - ✓ Proqram bitməsindən sonra ekranda görünür: End.
8. Cihazı söndürmək üçün ilk yuma gedişini başlatmaq və ya proqram seçicisini **Off** keçirmək.
 - "Təməl şərt", Səhifə 28

7 Ekran



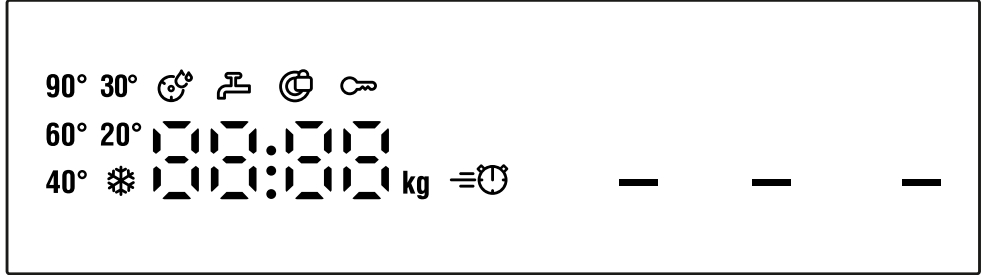







Ekranında cari parametrlərini, seçim imkanlarını və ya göstəriş mətnlərini görürsünüz.



Nümunə üçün display indikatoru

Ekran	Təyinat	Daha çox məlumat
0:40 ¹	Proqram müddəti / proqramın qalıq vaxtı	Öncədən güman edilən proqram müddəti / proqramın qalıq vaxtı saat və dəqiqə ilə.
10 ¹	Proqram bitmə vaxtı	→ "Düymələr", Səhifə 22
8,0 ¹	Yüklənməyə dair məsləhət	Qurulmuş proqram üçün maksimal yüklənmə miqdarı kq ilə.
- 0 - - 1200	Sıxmanın fırlanma sayı	Sıxmanın qurulmuş fırlanma sayı U/dəq ilə. → "Düymələr", Səhifə 22 - 0 -: sıxmadan, yalnız çölə pompalama
* - 90	Temperatur	Qurulmuş temperatur °C ilə. → "Düymələr", Səhifə 22 * (soyuq)
—	Başlatma / fasilə	Başlatma, dayandırma və ya fasilə vermə ■ yanır: proqram gedir və dayandırılı və ya fasilə verilə bilər. ■ yanıb-sönür: proqram başladı və ya davam etdirilə bilər.

¹ Misal

Ekran	Təyinat	Daha çox məlumat
	Uşaqlardan mühafizə	<ul style="list-style-type: none"> ■ yanır: uşaqlardan qorunma rejimi aktivləşib. ■ yanıb-sönür: uşaqlardan qorunma rejimi aktivləşir və cihaz işlədilir. → "Uşaqlardan qorunma rejimini deaktiv etmək", Səhifə 31
	Ön yuma	Ön yuma aktivləşib. → "Düymələr", Səhifə 22
	Su plus və yaxalama plus	Daha çox su və yaxalama proseduru ilə yuma aktivləşib. → "Düymələr", Səhifə 22
	SpeedPerfect	Qısaldılmış vaxtla yuma aktivləşir. → "Düymələr", Səhifə 22
	Xatırlatma barabanın təmizlənməsi	yanıb-sönür: Baraban kirlənib. Barabanın və qələvi qabının təmizlənməsi və qulluğu üzrə barabanı təmizləmək proqramını  Drum Clean icra edin. → "Barabanı təmizləmək", Səhifə 33
	Gərginliyə nəzarət sistemi	yanıb-sönür: gərginliyə avtomatik nəzarət sistemi gərginliyin aşağı həddən yolverilməz səviyyədə düşməsinə tanır. Proqram fasilə verir. Qeyd: Gərginlik yenidən yolverilən olduqda proqram davam edir.
	Gərginliyə nəzarət sistemi	yanıb-sönür: Gərginliyin aşağı həddən yolverilməz səviyyədə düşməsi səbəbi ilə proqrama fasilə verildi. Gərginlik yenidən yolveriləndir və proqram davam etdirilir. Qeyd: Proqram müddəti uzadılır.
	Qapı	<ul style="list-style-type: none"> ■ yanır: Qapı kilidlidir və açıla bilmir. ■ yanıb-sönür: Qapı bağlanmayıb. ■ sönülü: Qapı kiliddən çıxıb və açıla bilər.
	Su kranı	<ul style="list-style-type: none"> ■ Su təzyiqi yoxdur. ■ Su təzyiqi çox cüzdür.
E:35 / -10 ¹	Xəta	Xəta kodu, xəta göstərən idikator, siqnal.

¹ Misal





8 Düymələr

Proqram parametrləri üçün seçim qurulmuş proqramdan asılıdır.

Düymə	Seçim	Daha çox məlumat
Start / Reload (Start/yenidən yüklə)	<ul style="list-style-type: none"> ■ başlatmaq ■ dayandıraq ■ fasilə vermək 	Proqramı başlatmaq, dayandırmaq və ya fasilə vermək.
Speed Perfect	<ul style="list-style-type: none"> ■ aktivləşdirmək ■ deaktivləşdirmək 	Qısaldılmış proqram müddətini aktivləşdirmək və ya deaktivləşdirmək. Qeyd: Enerji sərfiyyatı artır. Bununla yuma nəticəsi mənfəi təsirlənir.
Finish In (Bitmə müddəti+)	24 saata qədər	Proqram bitmə vaxtını dəqiq müəyyən etmək. Proqram müddəti artıq qurulmuş saat sayındadır. Proqram başlandıqdan sonra proqram müddəti göstərilir.
Temp. °C (Temperatur)	☼ - 90	Temperaturu uyğunlaşdırmaq. Qurulmuş temperatur °C ilə.
Spin Speed (Fırlanma sürəti)	- 0 -- 1200	Sıxmanın fırlanma sayını uyğunlaşdırmaq və ya sıxmanı deaktivləşdirmək. Sıxmanın qurulmuş fırlanma sayı dövr/dəq ilə. - 0 – seçimi ilə su çölə pompalanaraq sıxma deaktivləşir. Çamaşırlar barabanda nəm qalır.
3 sec. (3 saniyə)	<ul style="list-style-type: none"> ■ aktivləşdirmək ■ deaktivləşdirmək 	→ "Uşaqlardan qorunma rejimi", Səhifə 31
Prewash (ön yuma)	<ul style="list-style-type: none"> ■ aktivləşdirmək ■ deaktivləşdirmək 	Ön yumanı aktivləşdirmək və ya deaktivləşdirmək, məs., güclü kirlənmiş çamaşırları yuma üçün ön yuma.
Water & Rinse Plus (su plus & əlavə yaxalama)	<ul style="list-style-type: none"> ■ aktivləşdirmək ■ deaktivləşdirmək 	Yumanı, daha çox su və əlavə bir yaxalama gedişi ilə aktivləşdirmək və ya deaktivləşdirmək. Xüsusi həssas dəri və ya çox yumşaq su ilə olan sahələr üçün tövsiyə olunur.







9 Proqramlar

Qeyd: Çamaşırları qulluq etiketləri Sizə proqram seçiminə dair əlavə göstərişlər verir.

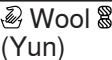
Proqram	Təsvir	maks. yüklənmə (kq)
Cottons  (Pambıq)	Dağılmağa qarşı davamlı pambıq, kətan və qarışıq lifli parçaları yumaq. Siz Speed Perfect aktivləşdirdiyiniz zaman normal kirlənmiş çamaşırlar üçün qısa proqram kimi nəzərdə tutulmuşdur. Proqram parametri: ■ maks. 90 °C ■ maks. 1200 dövr/dəq	8,0 5,0 ¹
 Cottons Eco (Pambıq eko)	Dağılmağa qarşı davamlı pambıq, kətan və qarışıq lifli parçaları yumaq. Enerjiyə qənaətil proqram. Qeyd: Enerjiyə qənaət etmək üçün, faktiki yuma temperaturu qurulmuş yuma temperaturdan yayına bilər. Yuma effekti qanuni müddəalara uyğundur. Proqram parametri: ■ maks. 90 °C ■ maks. 1200 dövr/dəq	8,0
Easy Care  (Asan qayğı)	Sintetika və qarışıq lifli parçaları yumaq. Proqram parametri: ■ maks. 60 °C ■ maks. 1200 dövr/dəq	4,0
»  Mixed Load (Qarışıq)	Pambıq, kətan, sintetikadan və qarışıq lifli parçaları yumaq. Yüngül kirlənmiş çamaşırlar üçün uyğundur. Proqram parametri: ■ maks. 60 °C ■ maks. 1200 dövr/dəq	4,0
Delicates/Silk  (Zərif paltarlar / ipək)	İpək, viskoz və sintetikadan olan həssas, yuyula bilən parçaları yumaq. Zərif yuma və ya ipək üçün yuyucu vasitədən istifadə edin. Qeyd: Xüsusi həssas parçaları və ya qarmaq və halqalı və ya ütülü parçaları yuma torunda yuyun.	2,0





¹ Speed Perfect aktivləşmişdir

² Yuma mümkün deyil

Proqram	Təsvir	maks. yüklən mə (kq)
	Proqram parametri: ■ maks. 40 °C ■ maks. 800 dövr/dəq	
 Wool (Yun)	Yundan və ya yun tərkibli əllə və ya maşında yuyula bilinən parçaları yumaq; Yuma prosesində çamaşırların daralmasından qaçınmaq üçün, baraban parçaları xüsusilə qoruyaraq uzun fasilələrlə hərəkət edir. Yun üçün yuyucu vasitədən istifadə edin. Proqram parametri: ■ maks. 40 °C ■ maks. 800 dövr/dəq	2,0
Rinse  (Əlavə sıxma)	Davamında sıxma və suyu çölə pompalamaqla yaxalama. Proqram parametri: maks. 1200 dövr/dəq	–
Spin / Drain  (Fırlanma/Axın)	Sıxaraq suyu çölə pompalamaq. Əgər sadəcə suyu çölə pompalamaq istəsəniz, o zaman – 0 – aktivləşdirin. Çamaşırlar sıxılmaz. Proqram parametri: maks. 1200 dövr/dəq	–
 Hygiene Plus (Allergy Plus)	Dağılmağa qarşı davamlı pambıq, kətan və qarışıq lifli parçaları yumaq. Allergiyası olanlar və yüksək gigiyenik tələblər zamanı uygundur. Qeyd: Qurulmuş temperatura çatdıqda o, ümumi yuma prosesi zamanı sabit qalır. Proqram parametri: ■ maks. 60 °C ■ maks. 1200 dövr/dəq	6,5
 Shirts (Köynəklər / Bluzlar)	Pambıq, kətan, sintetika və qarışıq lifli parçalardan olan ütüsüz üst köynəkləri və koftaları yumaq. Qeyd: İpək və ya həssas materialdan olan köynək və koftaları Delicates/Silk  proqramında yuyun. Proqram parametri: ■ maks. 60 °C ■ maks. 800 dövr/dəq	2,0
 Sportswear (İdman/Fitness)	Sintetika, mikrolifli və flisdən olan idman və asudə vaxt parçalarını yumaq. İdman parçaları üçün yuyucu vasitədən istifadə edin.	2,0

¹ **Speed Perfect** aktivləşmişdir

² Yuma mümkün deyil

Proqram	Təsvir	maks. yüklənmə (kq)
	<p>Heç bir yumşaldıcıdan istifadə etmək olmaz.</p> <p>Tip: Güclü kirlənmiş çamaşırları Easy Care  proqramında yuyun.</p> <p>Proqram parametri:</p> <ul style="list-style-type: none"> ■ maks. 40 °C ■ maks. 800 dövr/dəq 	
 Duvet (Örtük)	<p>Sintetik liflə doldurulmuş yastıqlar, sırımış örtüklər və ya quş tüklü doldurmaları yumaq. Böyük hissələri ayrıca yuyun. Quş tükü və ya zərif yuma üçün yuyucu vasitədən istifadə edin. Qənaətlə dozajlayın. Heç bir yumşaldıcıdan istifadə etmək olmaz.</p> <p>Qeyd: Aşırı köpük əmələ gəlməsinin qarşısını almaq üçün, yumadan öncə ayrı-ayrı çamaşırları bir-birinə bükərək çamaşırlardakı havanı kənarlaşdırın.</p> <p>Proqram parametri:</p> <ul style="list-style-type: none"> ■ maks. 60 °C ■ maks. 1200 dövr/dəq 	2,5
 Jeans / Dark Wash (Tünd geyimlərin yuyulması)	<p>Məs, cins kimi pambıq və qulluğu asan tünd rəngli və intensiv rəngli parçaları yumaq. Çamaşırların tərs üzünü çevirərək yuyun. Maye yuyucu vasitədən istifadə edin.</p> <p>Proqram parametri:</p> <ul style="list-style-type: none"> ■ maks. 40 °C ■ maks. 1200 dövr/dəq 	4,0
 Drum Clean (Barabanın təmizlənməsi)	<p>Barabanı təmizləmə və ona qulluq göstərmə. Proqramdan aşağıdakı hallarda istifadə edin:</p> <ul style="list-style-type: none"> ■ İlk istifadədən öncə ■ Tez-tez 40 °C və ya daha aşağı temperaturda yuma zamanı ■ Siz uzun müddət evdə olmadıqda <p>Ağardıcı tərkibli toz halında olan güclü yuyucu vasitədən istifadə edin. Ağartıcı tərkibli toz halında olan güclü yuyucu vasitəni əsas çamaşırlar olan II kameraya əlavə edin.</p> <p>→ "Yuyucu vasitə üçün siyirtmə", Səhifə 17</p> <p>Köpük əmələ gəlməsindən qaçınmaq üçün, yuyucu vasitə miqdarını yarıbayarı endirin.</p>	— ²

¹ **Speed Perfect** aktivləşmişdir

² Yuma mümkün deyil

Proqram	Təsvir	maks. yüklənmə (kq)
 Super Quick 15'/30' (super 15'/30')	<p>Heç bir yumşaldıcıdan istifadə etmək olmaz. Yun, zərif və ya maye yuyucu vasitədən istifadə etməyin.</p> <p>Qeyd: Əgər uzun müddət 60 °C və ya daha yüksək temperaturlarda paltar yumamısınızsa, o zaman xəbərdarlıq üçün baraban təmizlənməsi indikatoru yanib-sönür.</p> <p>Pambıq, sintetika və qarışıq lifli parçalardan olan parçaları yumaq. Yüngül kirlənmiş kiçik çamaşır dəsti üçün qısa proqram. Proqram müddəti təq. 30 dəqiqə təşkil edir. Əgər proqram müddətini 15 dəqiqə qısaltmaq istəyirsinizsə, Speed Perfect aktivləşdirin. Maksimal yüklənmə miqdarı 2,0 kq azalır. Proqram parametri:</p> <ul style="list-style-type: none"> ■ maks. 40 °C ■ maks. 1200 dövr/dəq 	4,0
<p>¹ Speed Perfect aktivləşmişdir</p> <p>² Yuma mümkün deyil</p>		

10 Aksesuar

Orijinal aksesuarlardan istifadə edin. O cihazınıza uyğunlaşdırılıb.

Qeyd: Bəzi aksesuarlar digər rənglərdə mövcuddur.

→ "Müştəri xidməti", Səhifə 47 ilə əlaqə saxlayın.

	İstifadə	Sifariş nömrəsi
Su giriş axını şlanqının uzadılması	Soyuq su və ya akvastop su giriş axını şlanqını uzatmaq (2,50 m).	WMZ2381
Bərkitmə dilləri	Cihazın standart təhlükəsizliyini yaxşılaşdırmaq.	WMZ2200
Qol boru	Su çıxış axını şlanqını bərkitmək.	00655300
Maye yuyucu vasitə qabı	Maye yuyucu vasitəni dozajlamaq.	00605740
Platforma	Yüngülcə yüklənə və boşaldıla bilsin deyə, cihazı yüksəkdə quraşdırmaq.	WMZ20490

11 Çamaşırlar

11.1 Çamaşırları hazırlamaq

DIQQƏT!

Çamaşırları içində qalmış əşyalar yumaya və barabana zərər verə bilər.

- ▶ Çalışdırmazdan önce bütün əşyaları çamaşırların ciblərindən kənarlaşdırmaq.

Qeyd

Əgər çamaşırlarınızı hazırlayırsınızsa, cihaz və parçaları qoruyun.

- Qum və torpağı fırçalayıb təmizləmək
- Çamaşırları rəng və parçalara görə çeşidləmək və bu zaman qulluq işarələrinə diqqət etmək

- Zəncirbəndləri, cırt-cırtlı bağlamaları, qarmaq və halqaları bağlamaq
- Parça kəmərlər, parça bantlar kəndir ipləri bir-birinə bağlamaq
- Pərdə tüllərinin diyircəklərini və qurğuşun bantları kənarlaşdırmaq
- kiçik və həssas çamaşır ədədlərini çamaşır səbətində yummaq
- ayrı-ayrı böyük və kiçik çamaşırları birlikdə yummaq
- Təzə ləkəli çamaşırları ətraflı yummaq
- Qurumuş ləkəli çamaşırları ön işləyərək dəfələrlə yummaq
- Çamaşırları barabana bir-birindən ayıraraq qoymaq

12 Yuyucu və qulluq vasitəsi

İstifadə və dozajlama üçün istehsalçının məlumatlarını qablaşdırmadan tapa bilərsiniz.

Qeydlər

- Maye yuyucu vasitələrin istifadəsi zamanı yalnız özü axan yuyucu vasitədən istifadə etmək
- fərqli maye yuyucuları qarışdırmaq olmaz
- heç bir yuyucu maddə və yumşaldıcını qarışdırmaq olmaz
- Qalaraq köhnəlmiş və güclü konsentrasiyalı məhsullardan istifadə etmək olmaz
- kiçik həlledici vasitə tərkibli, aşındırıcı və ya qazçıxarıcı vasitədən istifadə etmək
- Rəngləndirici vasitələrdən qənaətlə istifadə etmək, duz poladı yeyə bilər
- Cihazda heç bir rəngsizləşdirici vasitədən istifadə etmək olmaz

13 Təməl şərt

13.1 Cihazın yandırılması

Tələb: Cihaz düzgün şəkildə yerləşdirilib və birləşdirilib.

→ "Yerləşdirmə və Birləşdirmə", Səhifə 12

- ▶ Proqram seçicisini bir proqrama qoymaq.

13.2 Proqramı qurmaq

1. Proqram seçicisini fırladaraq arzu olunan proqrama qoymalı.
→ "Proqramlar", Səhifə 23

2. Arzu olunarsa, proqram parametrlərini uyğunlaşdırmaq.
→ "Proqram parametrlərini uyğunlaşdırmaq", Səhifə 28

13.3 Proqram parametrlərini uyğunlaşdırmaq

Tələb: Bir proqram qurulub.

→ "Proqramı qurmaq", Səhifə 28

- ▶ Proqram parametrlərini uyğunlaşdırmaq.
→ "Düymələr", Səhifə 22

Qeyd: Proqram parametrləri proqram üçün davamlı olaraq yaddaşa verilmir.

13.4 Qapını açmaq

1. Qapının çərçivəsinə sıxmaq.

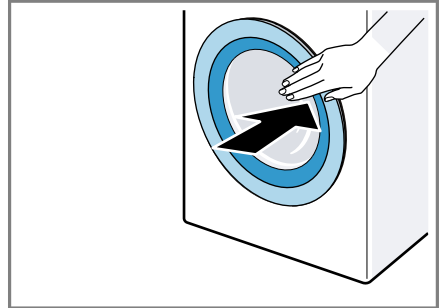

2. Qapını açmalı.

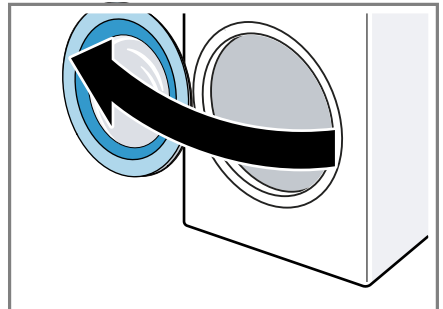

13.5 Çamaşırları içəri yerləşdirmək

Qeyd: Qırıqların yaranmasının qarşısını almaq üçün, proqramların maksimal yüklənməsinə diqqət yetirin.
→ "Proqramlar", Səhifə 23

Tələblər

- Çamaşırlar hazırlanıb və çeşidlənib.
→ "Çamaşırlar", Səhifə 27
- Baraban boşdur.

1. Qapını açmalı.
→ "Qapını açmaq", Səhifə 28
2. Çamaşırları barabana yerləşdirmək.
3. Qapını bağlamalı.

Əmin olun ki, heç bir çamaşır qapıya ilişməyib.

13.6 Maye yuyucu vasitələr üçün yardımçı dozaj qurğusunu yerinə oturtmaq

Əgər yardımçı dozaj qurğusunu aksesuar kimi sifariş versəniz, o zaman yardımçı dozaj qurğusunu yerinə oturtmalısınız.

1. Yuyucu maddə rəfini çəkib çıxartmaq.
2. Dəyişdirilən başlığı aşağı sıxaraq maye yuyucu vasitə siyirtməsinə çəkib çıxartmaq.

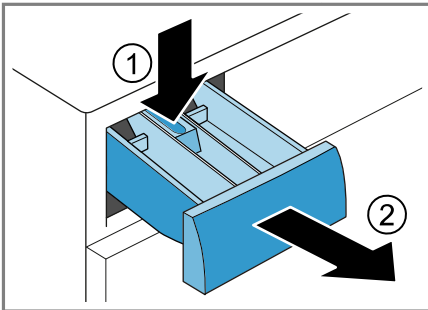

3. Yardımçı dozaj qurğusunu yerinə oturtmaq.

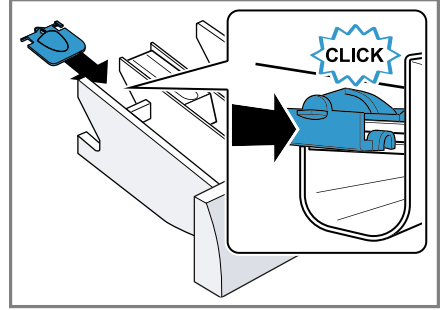

4. Yuyucu vasitə siyirtməsinə yerinə oturtmaq.

13.7 Maye yuyucu vasitələr üçün yardımçı dozaj qurğusundan istifadə etmək

Maye yuyucu vasitələri dozajlamaq üçün, yuyucu vasitə siyirtməsində yardımçı bir dozaj qurğusundan istifadə edə bilərsiniz.

1. Yuyucu maddə rəfini çəkib çıxartmaq.
2. Yardımçı dozaj qurğusunu önə doğru itələmək.

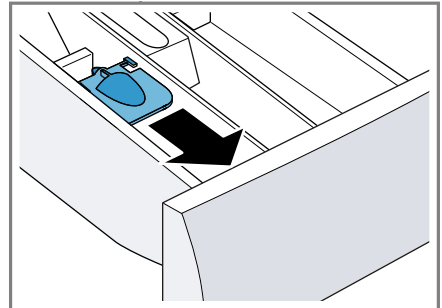

az şərt

3. Yardımcı dozaj qurğusunu aşağıya tərəf qatlayaraq yerinə keçirtmək.

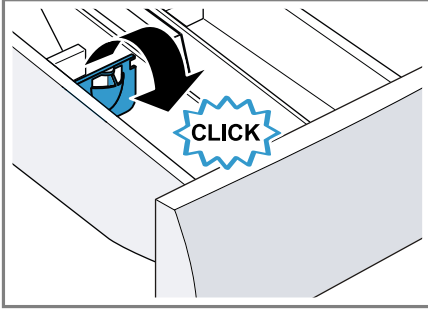

4. Yuyucu vasiyə siyirtməsinə yerinə itələmək.

13.8 Yuyucu və qulluq vasitəsinə doldurmaq

Qeydlər

- Maye yuyucu vasitələr üçün yardımcı dozaj qurğusunu gel formalı yuyucu vasitələrdə, yuyucu tozlarda, aktivləşdirilmiş ön yumalarda və ya müddətlə hazır olmada istifadə etməyin.
 - Yuyucu vasitə və qulluq vasitəsinə → *Səhifə 28*dair göstərişlərə diqqət yetirin.
1. Yuyucu vasiyə siyirtməsinə çəkib çıxartmaq.
 2. Yuyucu vasitəni doldurmaq.
→ *"Yuyucu vasitə üçün siyirtmə", Səhifə 17*
 3. Arzu olunarsa, qulluq vasitəsinə doldurmaq.
 4. Yuyucu vasiyə siyirtməsinə yerinə itələmək.

13.9 Proqramı işə salmaq

Tələb: Bir proqram qurulub.

→ *"Proqramı qurmaq", Səhifə 28*

- **Start / Reload**-na sıxmaq.

- ✓ Baraban fırlanır və 2 dəqiqəyə qədər davam edə bilən yüklənmə tanınması gedir və su daxil olur.
- ✓ Display proqram müddətini və ya proqram bitmə vaxtını göstərir.
- ✓ Proqram bitməsindən sonra ekranda görünür: End.

13.10 Aktivləşdirilmiş proqram bitmə vaxtını dəyişmək

Siz proqramı başlatmadan öncə, qurulmuş və aktivləşdirilmiş proqram bitmə vaxtını təkrar dəyişə bilərsiniz.

Tələblər

- Proqram qurulub.
→ *"Proqramı qurmaq", Səhifə 28*
 - Proqram bitmə vaxtı qurulub və aktivləşdirilib.
→ *"Düymələr", Səhifə 22*
1. **Start / Reload**-na sıxmaq.
Aktivləşdirilmiş proqram bitmə vaxtına fasilə verilib.
 2. Display arzu olunan proqram bitmə vaxtı göstərənədək, **Finish In**-na sıxmalı.
 3. **Start / Reload**-na sıxmaq.
Dəyişdirilmiş proqram bitmə vaxtı aktivləşdirilib.

13.11 Çamaşırları sonradan yerləşdirmək

Proqram başlamasından sonra çamaşırları proqram statusuna əsasən çıxarıb götürə və ya sonradan əlavə edə bilərsiniz.

1. **Start / Reload**-na sıxmaq.

Cihaz fasilə verir.

Qeyd: Əgər Siz çamaşırları əlavə etmək istəsəniz, displeydəki göstərişlərə diqqət edin.

→ *"Ekran", Səhifə 21*

2. Qapını açmalı.
→ "Qapını açmaq", Səhifə 28
3. Çamaşırları sonradan yerləşdirmək və ya götürmək.
4. Qapını bağlamalı.
5. **Start / Reload**-na sıxmaq.

13.12 Proqramı dayandırmaq

1. **Start / Reload**-na sıxmaq.
2. Qapını açmalı.
Yüksək temperatur və su səviyyəsində təhlükəsizlik səbəblərindən qapı kilidli qalır.
 - Yüksək temperaturda **Rinse**  proqramını başladın.
 - Yüksək su səviyyəsində **Spin** proqramını başladın, yaxud da çölə pompalamaq üçün uyğun bir proqram seçin.
→ "Proqramlar", Səhifə 23
3. Çamaşırları götürüb çıxartmaq.
→ "Çamaşırları çıxartmaq", Səhifə 31

13.13 Çamaşırları çıxartmaq

1. Qapını açmalı.
→ "Qapını açmaq", Səhifə 28
2. Çamaşırları barabandan götürmək.

13.14 Cihazı söndürmək

1. Proqram seçicisini **Off** qoymaq.
2. Su kranını bağlamaq.

3. Rezin manşeti quru silərək yad cisimləri kənarlaşdırmaq.

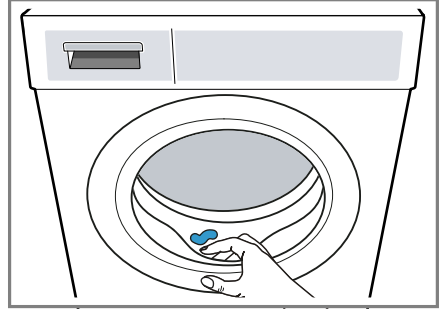



4. Cihaz qapısı və yuyucu vasitə siyirtməsinə açıq saxlayın ki, qalıq su qurusun.

14 Uşaqlardan qorunma rejimi



Cihazınızın idarəetmə elementlərindən yanlışdıqla idarə olunmasına qarşı güvənli edin.

14.1 Uşaqlardan qorunma rejimini aktivləşdirmək

- ▶  **3 sec.** hər iki düyməsini təqrx. 3 saniyə sıxmaq.
- ✓ Ekran  göstərir.
- ✓ İdarəetmə elementləri kilidlidir.
- ✓ Uşaqlardan qorunma rejimi hətta cihaz söndükdən sonra və cərəyan kəsildikdə belə aktiv qalır.

14.2 Uşaqlardan qorunma rejimini deaktiv etmək

Tələb: Uşaqlardan qorunma rejimini deaktiv etmək üçün cihaz yanılı olmalıdır.

- ▶  **3 sec.** hər iki düyməsini təqrx. 3 saniyə sıxmaq.
- ✓ Ekrandan  sönür.

15 Əsas parametrlər

Siz cihazınızın əsas parametrlərini öz tələbatınıza əsasən qura bilərsiniz.

15.1 Təməl parametrlərə ümumi baxış

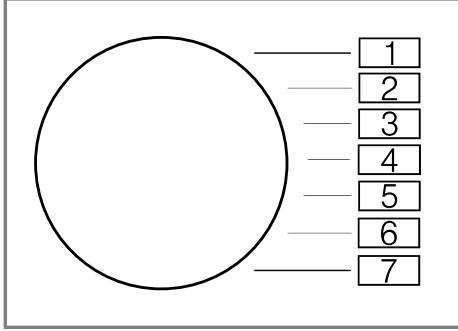

Təməl parametr	Proqram mövqeyi	Qiymət	Təsvir
Bitmə signalı	2	0 (sönülü) 1 (sakit) 2 (orta) 3 (ucadan) 4 (çox ucadan)	Proqram bitməsindən sonra signalın səs gücünü qurmaq.
Düymə signalı	3	0 (sönülü) 1 (sakit) 2 (orta) 3 (ucadan) 4 (çox ucadan)	Düymələrin seçilməsi zamanı signalın səs gücünü qurmaq.
Barabanın təmizlənməsi xatırlatma	4	On (yanılı) OFF (sönülü)	Barabanın təmizlənməsi üçün xatırlatmanı aktivləşdirmək və ya deaktivləşdirmək.

15.2 Əsas parametrləri dəyişmək

1. Proqram seçicisini mövqe 1 - ə qurmaq.

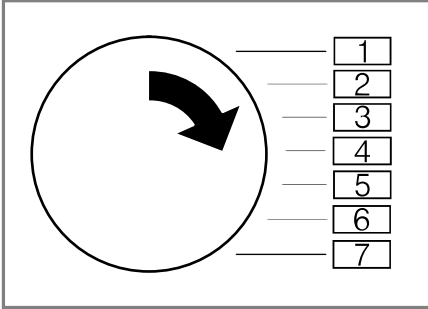

2. **Start/Reload**sıxaraq eyni vaxtda proqram seçicisini mövqe 2 - ə qurmaq.
✓ Ekran cari qiyməti göstərir.
3. Proqram seçicisini arzu etdiyiniz mövqeyə qurmaq.
→ "Təməl parametrlərə ümumi baxış", Səhifə 32
4. Qiyməti dəyişmək üçün **Finish In** sıxmaq.
5. Dəyişiklikləri yaddaşa vermək üçün cihazı söndürmək.

16 Təmizləyin və qulluq edin

Cihazınızın uzun müddət iş qabiliyyətini təmin etmək üçün onu diqqətlə təmizləyin və qulluq edin.

16.1 Barabanı təmizləmək

⚠ EHTİYATLI OL Yaralanma riski!

Aşağı temperaturlarla davamlı yuma və cihazın yanlış havalandırılması barabanı zədələyə və xəsərtlərə səbəb ola bilər.

- ▶ Müntəzəm olaraq barabanın təmizlənməsinə dair proqramı icra etmək və ya ən azı 60°C temperaturlarda yumaq.
- ▶ Cihazı hər çalışdırmadan sonra qapısı açıq və yuyucu vasitə siyirməsi quru vəziyyətdə saxlamaq.
- ▶ 🌀 **Drum Clean** proqramını çamaşır olmadan ağardıcı tərkibli toz halında olan güclü yuyucu vasitə ilə icra etmək.

16.2 Yuyucu vasitə üçün rəfi təmizləmək

1. Yuyucu maddə rəfini çəkib çıxartmaq.

az Təmizləyin və qulluq edin

2. Dəyişdirilən başlığı aşağı sıxaraq maye yuyucu vasitə siyirtməsinə kənarlaşdırmaq.

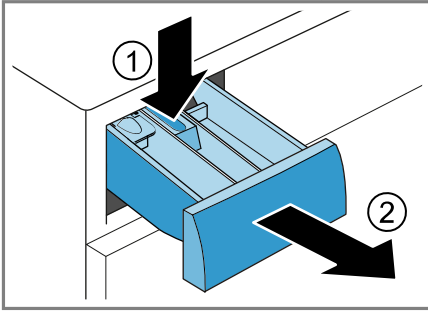

3. Dəyişdirilən başlığı aşağıdan yuxarıya doğru çölə tərəf çəkmək.

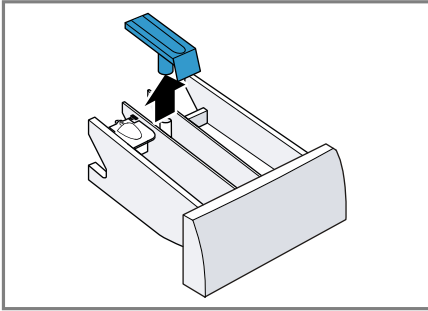

4. Yuyucu vasitə üçün rəfi və dəyişdirilən başlığı su və fırça ilə təmizləyərək qurulamaq.

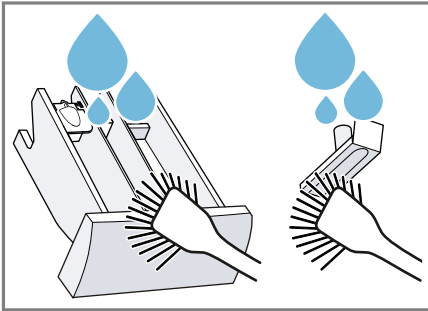

5. Dəyişdirilən başlığı yerinə oturdaraq dəliyinə keçirtmək.

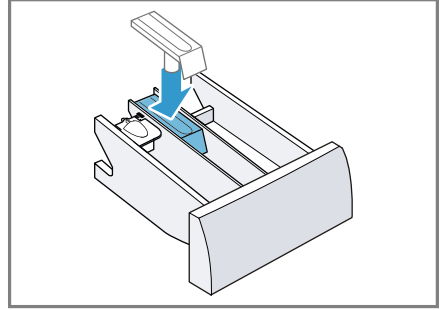

6. Yuyucu vasitə üçün rəfdən ötrü olan dəliyi təmizləmək.

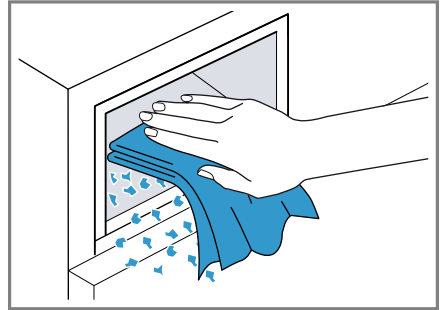

7. Yuyucu vasitə siyirtməsinə yerinə itələmək.

16.3 Qələvi nasosunu təmizləmək

Qələvi nasosunu müntəzəm olaraq təmizləyin, ən azı ildə bir dəfə, həm də maneələr zamanı, məs. tutulmalar və ya klapın küyləri zamanı.

Qələvi nasosunu boşaltmaq

1. Su kranını bağlayın.
2. Cihazı söndürün.
→ "Cihazı söndürmək", Səhifə 31
3. Cihazın şəbəkə ştekerini cərəyan şəbəkəsindən ayırmaq.

4. Texniki xidmət klapanını açaraq qaldırıb götürmək.

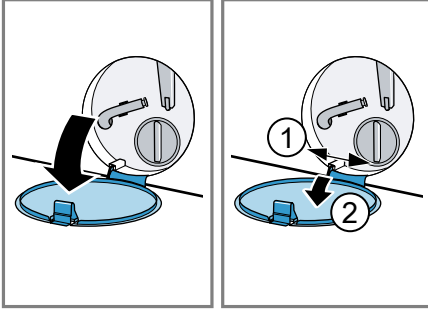

5. Kifayət qədər böyük bir ləyəni dəliyin altına itələmək.

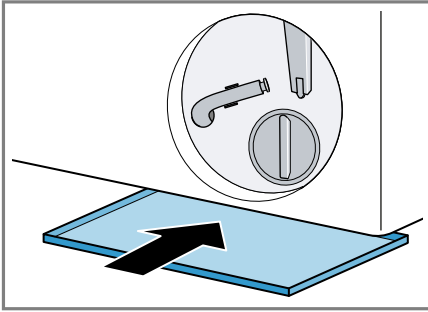

6. Boşaltma şlanqını tutacağından götürmək.

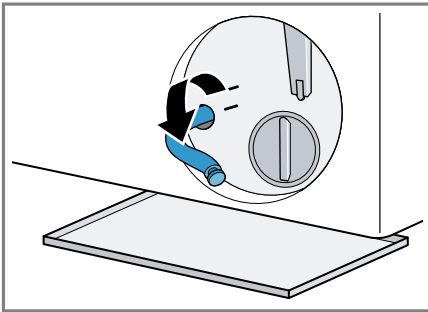

7. **⚠ EHTİYATLI OL - Qızdırma riski!** Yuma zamanı yumaq üçün qələvi məhlulu yüksək temperatúra malik olur.
► Yumaq üçün qələvi məhluluna toxunmamaq.
Yuma qələvisini ləyənə axıtmaq üçün kilid qapağını çəkib çıxartmaq.

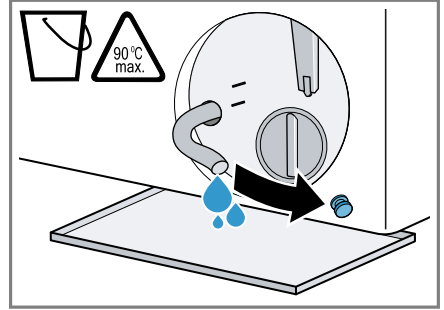

8. Kilid qapağını üstədən sıxmaq.

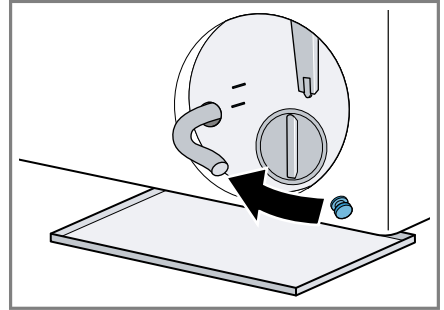

9. Boşaltma şlanqını tutacağına klemləmək.

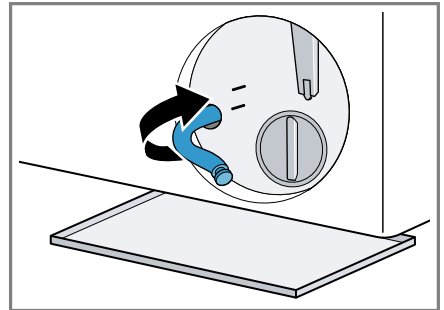

az Təmizləyin və qulluq edin

Qələvi nasosunu təmizləmək

Tələb: Qələvi nasosu boşdur.

→ *Səhifə 34*

1. Qələvi nasosunda hələ də qalıq suyu qala biləcəyindən, nasos qapağını ehtiyatla çölə tərəf burub fırlatmaq.
2. Nasos qapağının və nasos gövdəsinin içini, yivini təmizləmək.

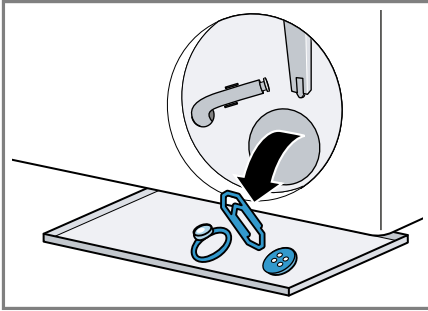

3. Qələvi nasosunun qanadlı çarxının fırlana bilən olduğundan əmin olmaq.
4. Nasos qapağını yerinə oturtmaq.
5. Nasos qapağını dirənənə qədər burub bağlamaq.

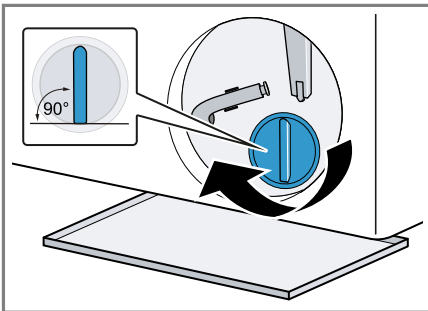

Nasos qapağının tutacağı şaquli vəziyyətdə durmalıdır.

6. Texniki xidmət klapanını yerinə oturdaraq bağlamaq.

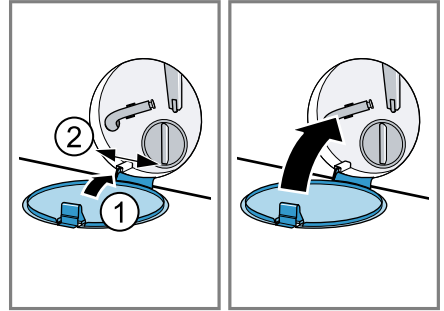

Növbəti yumadan öncə

Növbəti yuma zamanı yuyucu vasitənin istifadəsiz şəkildə çıxış axınına axmasının qarşısını almaq üçün, qələvi nasosunu boşaltdıqdan sonra çölə pompalama üçün uyğun bir proqramı icra edin.

1. Su kranını açmaq.
2. Şəbəkə ştekerini keçirtmək.
3. Cihazı işə salmaq.
4. Bir litr suyu kamera II - yə doldurmaq.
5. Çölə pompalamaq üçün uyğun bir proqram seçin.
→ "Proqramlar", Səhifə 23

17 Pozuntuları aradan qaldırmaq

Cihaznızdakı xırda xətaları özünüz aradan qaldıra bilərsiniz. Müştəri xidməti ilə əlaqə yaratmadan öncə problemlərin həlli haqqında məlumatdan istifadə edin. Bununla lazımsız xərclərin qarşısını ala bilərsiniz.

XƏBƏRDARLIQ Elektrik şoku riski!

Qeyri-peşəkar təmir etdirmək təhlükəlidir.

- ▶ Cihazda yalnız bunun üçün təlim görmüş heyət təmir işləri apara bilər.
- ▶ Cihazınızın təmirində yalnız orijinal ehtiyat hissələrindən istifadə oluna bilər.
- ▶ Bu cihazın elektrik naqili zədələnmiş olarsa, istehsalçı, xidmət bölməsinin nümayəndəsi və ya başqa ixtisaslı mütəxəssis onu dəyişməlidir.

Xəta	Səbəb və aradan qaldırma
Ekran sönüb və Start / Reload yanıb-sönür.	Enerjiyə qənaət rejimi aktivdir. <ul style="list-style-type: none"> ▶ İstənilən bir düyməni sıxın. ✓ Ekran yenidən işıqlanır.
"E:30 / -80"	Çıxış axını borusu və ya su çıxış axını şlanqı tutulub. <ul style="list-style-type: none"> ▶ Çıxış axını borusu və ya su çıxış axını şlanqını təmzləyin.
	Drenaj borusu və ya su çıxış axını şlanqı bükülüb və ya sıxılıb. <ul style="list-style-type: none"> ▶ Su çıxışı şlanqının bükülmədiyini, yaxud sıxılmadığından əmin olun.
	Su çıxış axını şlanqı çox hündürdən birləşdirilib. <ul style="list-style-type: none"> ▶ Su çıxış axını şlanqını maksimal olaraq 1 m hündürlükdə montaj edin.
	Su çıxış axını şlanqında yolverilməz uzantı təmir olunub. <ul style="list-style-type: none"> ▶ Su çıxış axını şlanqında yolverilməz uzantını kənarlaşdırın. → "Cihazı qoşmaq", Səhifə 14
	Qələvi nasosu tutulub <ul style="list-style-type: none"> ▶ → "Qələvi nasosunu təmizləmək", Səhifə 34
	Nasos qapağı tam şəkildə burulub vintlənməyib. <ul style="list-style-type: none"> ▶ Nasos qapağının cihaza dirənənə qədər burulub vintləndiyindən əmin olun. Nasos qapağının tutacağı şaquli vəziyyətdə durmalıdır. → "Qələvi nasosunu təmizləmək", Səhifə 36
	Yuyucu vasitə dozajlaması çox yüksəkdir.

Xəta	Səbəb və aradan qaldırma
"E:30 / -80"	<ul style="list-style-type: none">▶ Təcili tədbir: Bir xörək qaşığı yumşaldıcını 0,5 litr suda qarışdıraraq həmin qarışığı sol kameraya doldurun (çöl geyimi, idman paltarları və tüklü parçalar üçün olmaz).▶ Eyni yüklənmə ilə növbəti yuma zamanı yuyucu vasitə miqdarını azaldın.
"E:36 / -25 / -26"	<p>Qələvi nasosu tutulub</p> <ul style="list-style-type: none">▶ → "Qələvi nasosunu təmizləmək", Səhifə 34.
"E:60 / -2B"	<p>Balansın pozulmasına nəzarət sistemi, çamaşırların qeyri-müntəzəm paylanması səbəbi ilə sıxmanı dayandırmışdır.</p> <ul style="list-style-type: none">▶ Çamaşırları barabanda yenidən paylayın. <p>Qeyd: Kiçik və böyük çamaşırları barabana mümkün qədər bir yerdə daxil edin. Sıxma zamanı müxtəlif ölçülü ayrı-ayrı çamaşırlar daha yaxşı paylanır.</p>
"E:30 / -10" və/və ya 	<p>Su təzyiqi aşağıdır. Artma mümkün deyil</p> <hr/> <p>Su giriş axınındakı xəlbirlər tutulub.</p> <ul style="list-style-type: none">▶ Su giriş axınındakı xəlbirləri təmizləyin. <hr/> <p>Su kranı da bağlıdır.</p> <ul style="list-style-type: none">▶ Su kranını açın. <hr/> <p>Su giriş axını şlanqı bükülüb və ya sıxılıb.</p> <ul style="list-style-type: none">▶ Su giriş axını şlanqının bükülmədiyini və ya sıxılmadığından əmin olun. <hr/> <p>Su səviyyəsini ölçmə sistemi defektdir.</p> <p>Qeyd: Cihaz xəta bildirişi ilə bir çölə pompalama gedişi başladır.</p> <ol style="list-style-type: none">1. Öncə çölə pompalama gedişi bitənə qədər təqr. 5 dəq. gözləyin.2. Xəta bildirişini sıfırlamaq üçün, cihazı söndürün.3. Cihazı yenidən işə salın.4. Əgər xəta bildirişi yenidən görünərsə, müştəri xidmətinə zəng edin. → "Müştəri xidməti", Səhifə 47
: yanır.	<p>Gərginliyə nəzarət sistemi gərginliyin yolverilməz aşağı həddən düşməsinə aşkar edir.</p> <ul style="list-style-type: none">▶ Qaldırma mümkün deyil. <p>Qeyd: Gərginlik təminatı sabitləşdikdə proqram normal işləyir.</p>

Xəta	Səbəb və aradan qaldırma
: yanır.	Gərginliyin aşağı düşməsi proqramın uzadılmasına səbəb ola bilər. Artma mümkün deyil
. yanır.	Gərginliyin aşağı düşməsi proqramın uzadılmasına səbəb ola bilər. Artma mümkün deyil
☺ yanır.	Temperatur çox yüksəkdir. ▶ Temperatur aşağı düşənə qədər gözləyin. ▶ → "Proqramı dayandırmaq", Səhifə 31
	Su səviyyəsi çox yüksəkdir. ▶ Çölə pompalamaq üçün uyğun bir proqram seçin. → "Proqramlar", Səhifə 23
☺ yanıb sönür.	Qapı bağlanmayıb. ▶ Qapını bağlayın.
	Çamaşırlar qapıda ilişib qalıb. ▶ İlişib qalmış çamaşırları kənarlaşdırın.
"E:30/-20"	Yuyucu vasitə dozajlaması çox yüksəkdir. ▶ Eyni yüklənmə ilə növbəti yuma zamanı yuyucu vasitə miqdarını azaldın.
	Əlavə su içinə dldurulub. ▶ İstismar zamanı cihaza su əlavə etməyin.
	Magnit ventill defektdir. ▶ Müştəri xidmətinə zəng edin. → "Müştəri xidməti", Səhifə 47
Bütün digər xəta kodları.	Funksiya maneəsi ▶ Müştəri xidmətinə zəng edin. → "Müştəri xidməti", Səhifə 47
Cihaz işləmir.	Şəbəkəyə qoşulma xəttinin şəbəkə ştekeri taxılmayıb. ▶ Cihazı cərəyan şəbəkəsinə qoşun.
	Qoruyucu qutudakı qoruyucu avtomat söndürüb. ▶ Qoruyucu qutusundakı qoruyucunu yoxlayın.
	Cərəyan təchizatı kəsilib. ▶ Otaq işıqlandırılmasının və digər cihazların çalışıb-çalışmadığını yoxlayın.
Proqram başlamır.	Start / Reload sıxılmayıb. ▶ Start / Reload -ni sıxın.
	Qapı bağlanmayıb. ▶ Qapını bağlayın.

Xəta	Səbəb və aradan qaldırma
Proqram başlamır.	<p>Uşaqlardan qorunma rejimi aktiv edilib.</p> <ul style="list-style-type: none">▶ Uşaqlardan qorunma rejimini deaktiv edin → "Uşaqlardan qorunma rejimini deaktiv etmək", Səhifə 31 <hr/> <p>Finish In aktiv edilib.</p> <ul style="list-style-type: none">▶ Finish Inaktiv edilib-edilmədiyini yoxlayın. → "Düymələr", Səhifə 22 <hr/> <p>Çamaşırlar qapıda ilişib qalıb.</p> <ul style="list-style-type: none">▶ İlişib qalmış çamaşırları kənarlaşdırın.
Qapı açılmır.	<p>Temperatur çox yüksəkdir.</p> <ul style="list-style-type: none">▶ Temperatur aşağı düşənə qədər gözləyin.▶ Proqramı dayandırmaq. → "Proqramı dayandırmaq", Səhifə 31 <hr/> <p>Su səviyyəsi çox yüksəkdir.</p> <ul style="list-style-type: none">▶ Çölə pompalamaq üçün uyğun bir proqram seçin. → "Proqramlar", Səhifə 23 <hr/> <p>Cərəyan kəsilməsi.</p> <ul style="list-style-type: none">▶ Fövqəladə hallarda kiliddən çıxarılma ilə açın. → "Fövqəladə hallarda kiliddən çıxarılma", Səhifə 46
Yuma qələvisi nasosla axıdılmır.	<p>Çıxış axını borusu və ya su çıxış axını şlanqı tutulub.</p> <ul style="list-style-type: none">▶ Çıxış axını borusu və ya su çıxış axını şlanqını təmzləyin. <hr/> <p>Drenaj borusu və ya su çıxış axını şlanqı bükülüb və ya sıxılıb.</p> <ul style="list-style-type: none">▶ Su çıxışı şlanqının bükülmədiyini, yaxud sıxılmadığından əmin olun. <hr/> <p>Qələvi nasosu tutulub</p> <ul style="list-style-type: none">▶ → "Qələvi nasosunu təmizləmək", Səhifə 34 <hr/> <p>Su çıxış axını şlanqı çox hündürdən birləşdirilib.</p> <ul style="list-style-type: none">▶ Su çıxış axını şlanqını maksimal olaraq 1 m hündürlükdə montaj edin. <hr/> <p>Yuyucu vasitə dozajlaması çox yüksəkdir.</p> <ul style="list-style-type: none">▶ Təcili tədbir: Bir xörək qaşığı yumşaldıcını 0,5 litr suda qarışdıraraq həmin qarışığı sol kameraya doldurun (çöl geyimi, idman paltarları və tüklü parçalar üçün olmaz).▶ Eyni yüklənmə ilə növbəti yuma zamanı yuyucu vasitə miqdarını azaldın. <hr/> <p>Su çıxış axını şlanqında yolverilməz uzantı təmir olunub.</p>

Xəta	Səbəb və aradan qaldırma
Yuma qələvisi nasosla axıdılmır.	<p>▶ Su çıxış axını şlanqında yolverilməz uzantını kənarlaşdırın. → "Cihazı qoşmaq", Səhifə 14</p> <hr/> <p>Nasos qapağı tam şəkildə burulub vintlənməyib.</p> <p>▶ Nasos qapağının cihaza dirənənə qədər burulub vintləndiyindən əmin olun. Nasos qapağının tutacağı şaquli vəziyyətdə durmalıdır. → "Qələvi nasosunu təmizləmək", Səhifə 36</p>
Su daxil olmur. Yuyucu vasitə əlavə edilmir.	<p>Start / Reload sıxılmayıb.</p> <p>▶ Start / Reload-ni sıxın.</p> <hr/> <p>Su giriş axınındakı xəlbirlər tutulub.</p> <p>▶ Su giriş axınındakı xəlbirləri təmizləyin.</p> <hr/> <p>Su kranı da bağlıdır.</p> <p>▶ Su kranını açın.</p> <hr/> <p>Su giriş axını şlanqı bükülüb və ya sıxılıb.</p> <p>▶ Su giriş axını şlanqının bükülmədiyi və ya sıxılmadığından əmin olun.</p>
Çoxsaylı yüngül sıxma.	<p>Balansın pozulmasına nəzarət sistemi çamaşıruları çoxsaylı paylamaqla balans pozulmasını kompensasiya edir.</p> <p>▶ Xəta deyil - heç nə etmək lazım deyil.</p> <p>Qeyd: Yükləmə zamanı kiçik və böyük çamaşıruları barabana mümkün qədər bir yerdə daxil edin. Sıxma zamanı müxtəlif ölçülü ayrı-ayrı çamaşırılar daha yaxşı paylanır.</p>
Proqram müddəti yuma prosesi zamanı dəyişir.	<p>Proqram gedişi elektron formada optimallaşdırılır. Bu proqram müddətinin dəyişməsinə səbəb ola bilər.</p> <p>▶ Xəta deyil - heç nə etmək lazım deyil.</p> <hr/> <p>Balansın pozulmasına nəzarət sistemi çamaşıruları çoxsaylı paylamaqla balans pozulmasını kompensasiya edir.</p> <p>▶ Xəta deyil - heç nə etmək lazım deyil.</p> <p>Qeyd: Yükləmə zamanı kiçik və böyük çamaşıruları barabana mümkün qədər bir yerdə daxil edin. Sıxma zamanı müxtəlif ölçülü ayrı-ayrı çamaşırılar daha yaxşı paylanır.</p> <hr/> <p>Çox yüksək köpük yaranması zamanı köpüyə nəzarət sistemi bir yaxalama gedişini işə salır.</p> <p>▶ Xəta deyil - heç nə etmək lazım deyil.</p>

Xəta	Səbəb və aradan qaldırma
Barabandakı su görsənir.	Su görünən sahənin altındadır. ▶ Xəta deyil - heç nə etmək lazım deyil. ▶ İstismar zamanı cihaza su əlavə etməyin.
Proqramın başlamasından sonra baraban sərt itələmələrlə hərəkət edir.	Səbəbi daxili mühərrik testidir. ▶ Xəta deyil - heç nə etmək lazım deyil.
⊗kəmasında qalıq su vardır.	⊗kəmasında dəyişdirilən başlıq tutulmuşdur. ▶ → "Yuyucu vasitə üçün rəfi təmizləmək", Səhifə 33
Sıxma zamanı cihazın titrəmələri və hərəkəti.	Cihaz dəqiq şəkildə düzgün yerləşdirilməyib. ▶ → "Cihazı düz yerləşdirmək", Səhifə 15 Cihazın ayaqları sabitlənməyib. ▶ Cihazın ayaqlarını sabitləyin. → "Cihazı düz yerləşdirmək", Səhifə 15 Nəqliyyat bərkidiciləri kənarlaşdırılmayıb. ▶ → "Nəqliyyat bərkidicilərini kənarlaşdırmaq", Səhifə 13.
Baraban fırlanmır, su daxil olmur.	Yüklənmə tanınması aktivdir. ▶ Xəta deyil, heç nə etmək lazım deyil. Qeyd: Yüklənmə tanınması 2 dəqiqəyə qədər davam edə bilər.
Güclü köpük yaranması.	Yuyucu vasitə dozajlaması çox yüksəkdir. ▶ Təcili tədbir: Bir xörək qaşığı yumşaldıcıyı 0,5 litr suda qarışdıraraq həmin qarışıqı sol kameraya doldurun (çöl geyimi, idman paltarları və tüklü parçalar üçün olmaz). ▶ Eyni yüklənmə ilə növbəti yuma zamanı yuyucu vasitə miqdarını azaldın.
Sıxmanın yüksək fırlanma sayı əldə olunmur.	Daha aşağı sıxmanın fırlanma sayı qurulmuşdur. ▶ Növbəti yuma gedişi zamanı daha yüksək sıxmanın fırlanma sayını qurun. Balansın pozulmasına nəzarət sistemi balansın pozulmasını sıxmanın azaldılmış fırlanma sayı ilə bərabərləşdirir. ▶ Çamaşırları barabanda yenidən paylayın. Qeyd: Kiçik və böyük çamaşırları barabana mümkün qədər bir yerdə daxil edin. Sıxma zamanı müxtəlif ölçülü ayrı-ayrı çamaşırlar daha yaxşı paylanır. ▶ Spin proqramını başladın.

Xəta	Səbəb və aradan qaldırma
Proqramı sıxma başlamır.	<p>Çıxış axını borusu və ya su çıxış axını şlanqı tutulub.</p> <ul style="list-style-type: none"> ▶ Çıxış axını borusu və ya su çıxış axını şlanqını təmzləyin.
	<p>Drenaj borusu və ya su çıxış axını şlanqı bükülüb və ya sıxılıb.</p> <ul style="list-style-type: none"> ▶ Su çıxışı şlanqının bükülmədiyi, yaxud sıxılmadığından əmin olun.
	<p>Balansın pozulmasına nəzarət sistemi, çamaşırların qeyri-müntəzəm paylanması səbəbi ilə sıxmanı dayandırmışdır.</p> <ul style="list-style-type: none"> ▶ Çamaşırları barabanda yenidən paylayın. <p>Qeyd: Kiçik və böyük çamaşırları barabana mümkün qədər bir yerdə daxil edin. Sıxma zamanı müxtəlif ölçülü ayrı-ayrı çamaşırlar daha yaxşı paylanır.</p> <ul style="list-style-type: none"> ▶ Spinproqramını başladın.
Xışiltılı, fışiltılı küy.	<p>Su təzyiq altında yuyucu vasitə siyirtməsinə verilir.</p> <ul style="list-style-type: none"> ▶ Xəta deyil - normal çalışma küyü.
Sıxma zamanı yüksək küylər.	<p>Cihaz dəqiq şəkildə düzgün yerləşdirilməyib.</p> <ul style="list-style-type: none"> ▶ → "<i>Cihazı düz yerləşdirmək</i>", <i>Səhifə 15</i> <p>Cihazın ayaqları sabitlənməyib.</p> <ul style="list-style-type: none"> ▶ Cihazın ayaqlarını sabitləyin. → "<i>Cihazı düz yerləşdirmək</i>", <i>Səhifə 15</i> <p>Nəqliyyat bərkidiciləri kənarlaşdırılmayıb.</p> <ul style="list-style-type: none"> ▶ → "<i>Nəqliyyat bərkidicilərini kənarlaşdırmaq</i>", <i>Səhifə 13</i>.
Qələvi nasosunda klapan küyləri, gumbultu.	<p>Qələvi nasosuna yad cisimlər düşüb.</p> <ul style="list-style-type: none"> ▶ → "<i>Qələvi nasosunu təmizləmək</i>", <i>Səhifə 34</i>
Cızırtılı, ritmik sorma səsi.	<p>Qələvi nasosu aktivdir, yuma qələvisi çölə pompalanır.</p> <ul style="list-style-type: none"> ▶ Xəta deyil - normal çalışma küyü.
Qırıq yaranması.	<p>Sıxmanın fırlanma sayı çox yüksəkdir.</p> <ul style="list-style-type: none"> ▶ Növbəti yuma gedişi zamanı daha aşağı sıxmanın fırlanma sayını qurun. <p>Yüklənmə miqdarı çox yüksəkdir.</p> <ul style="list-style-type: none"> ▶ Növbəti yuma gedişi zamanı yüklənmə miqdarını azaldın. <p>Parça növü üçün uyğun olmayan proqram qurulub.</p> <ul style="list-style-type: none"> ▶ Parça növü üçün uyğun proqramı seçin.

Xəta	Səbəb və aradan qaldırma
Yuyucu vasitə və ya yumşaldıcı manşetdən damır və qapıda və ya manşet qatında yığılır.	Yuyucu vasitə siyirtməsində həddən artıq çox yuyucu vasitə/yumşaldıcı. ▶ Maye yuyucu vasitə və yumşaldıcını dozajlayarkən yuyucu vasitə siyirtməsindəki işarələnməyə diqqət yetirin və ondan artıq dozajlamayın.
Sıxma nəticəsi qənaətbəxş deyil. Çamaşırlar çox yaş / çox nəmdir.	Daha aşağı sıxmanın fırlanma sayı qurulmuşdur. ▶ Növbəti yuma gedişi zamanı daha yüksək sıxmanın fırlanma sayını qurun. ▶ Spin proqramını başladın.
	Çıxış axını borusu və ya su çıxış axını şlanqı tutulub. ▶ Çıxış axını borusu və ya su çıxış axını şlanqını təmzləyin.
	Drenaj borusu və ya su çıxış axını şlanqı bükülüb və ya sıxılıb. ▶ Su çıxışı şlanqının bükülmədiyi, yaxud sıxılmadığından əmin olun.
	Balansın pozulmasına nəzarət sistemi, çamaşırların qeyri-müntəzəm paylanması səbəbi ilə sıxmanı dayandırmışdır. ▶ Çamaşırları barabanda yenidən paylayın. Qeyd: Kiçik və böyük çamaşırları barabana mümkün qədər bir yerdə daxil edin. Sıxma zamanı müxtəlif ölçülü ayrı-ayrı çamaşırlar daha yaxşı paylanır. ▶ Spin proqramını başladın.
	Balansın pozulmasına nəzarət sistemi balansın pozulmasını sıxmanın azaldılmış fırlanma sayı ilə bərabərləşdirir. ▶ Çamaşırları barabanda yenidən paylayın. Qeyd: Kiçik və böyük çamaşırları barabana mümkün qədər bir yerdə daxil edin. Sıxma zamanı müxtəlif ölçülü ayrı-ayrı çamaşırlar daha yaxşı paylanır. ▶ Spin proqramını başladın.
Nəm çamaşırlarda yuyucu vasitə qalıqları.	Yuyucu vasitələrin tərkibində, su ilə həll olmayaraq çamaşırlarda yığılıb qalan maddələr ola bilər. ▶ Proqramı başladın Rinse  .
Quru çamaşırlarda yuyucu vasitə qalıqları.	Yuyucu vasitələrin tərkibində, su ilə həll olmayaraq çamaşırlarda yığılıb qalan maddələr ola bilər. ▶ Yuma və qurutmadan sonra çamaşırları fırça ilə təmizləyin.

Xəta	Səbəb və aradan qaldırma
Su giriş axını şlanqından su axır.	Su giriş axını şlanqı düzgün / möhkəm birləşdirilməyib. 1. Su giriş axını şlanqını düzgün / möhkəm birləşdirin. → <i>"Su giriş axını şlanqını cihaza birləşdirmək", Səhifə 14</i> 2. Vint birləşməsinə möhkəm sıxın.
Su çıxış axını şlanqından su axır.	Su çıxış axını şlanqı zədələnmişdir. ▶ Zədələnmiş su çıxış axını şlanqını dəyişin. Su çıxış axını şlanqı düzgün / möhkəm birləşdirilməyib. ▶ Su çıxış axını şlanqını düzgün / möhkəm birləşdirin. → <i>"Birləşmə növləri su çıxış axını", Səhifə 14</i>
Cihazda qoxular yaranmışdır.	Rütubət və yuyucu vasitə qalıqları bakteriyaların yaranmasına şərait yarada bilər. ▶ → <i>"Barabanı təmizləmək", Səhifə 33</i> ▶ Əgər cihazdan istifadə etməsəniz, qapını və yuyucu vasitə siyirtməsinə açıq saxlayın ki, qalıq suyu damcılaya bilsin.
Yumşaq yaxalayıcı yuyucu vasitə siyirməsində qalır.	Seçilmiş proqram üçün yumşaq yaxalama nəzərdə tutulmayıb. ▶ Yumşaq yaxalamadan əvvəl, seçilmiş proqram üçün yumşaq yaxalamanın nəzərdə tutulub-tutulmadığını yoxlayın. → <i>"Proqramlar", Səhifə 23</i>
Qapının altından su sızır.	Qapı və ya petlədə olan kir, kipliyin pozulmasına səbəb olur. ▶ Qapı və ya petləri təmizləyin.

17.1 Fövqəladə hallarda kiliddən çıxarılma

Qapını kiliddən çıxarmaq

Tələb: Qələvi nasosu boşdur.

→ *Səhifə 34*

1. **DIQQƏT!** Axıb gedən su maddi zərərlərə səbəb ola bilər.
 - ▶ Şüşədən su görünürsə qapını açmaq olmaz.

Fövqəladə hallarda kiliddən çıxarılmanı bir alətlə aşağıya doğru çəkərək boşlamaq lazımdır.

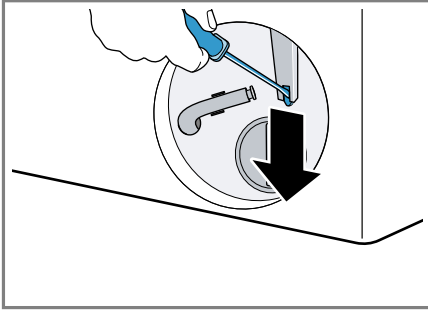

- ✓ Qapı kilidi kiliddən çıxıb.
2. Texniki xidmət klapanını yerinə oturdaraq dəliyinə keçirtmək.
3. Texniki xidmət klapanını bağlamaq.

18 Daşınma, saxlanma və utlizasiya

18.1 Cihazı demontaj etmək

1. Su kranını bağlayın.
2. Su giriş axını şlanqını boşaltmaq.
3. Cihazı söndürün.
 - *"Cihazı söndürmək", Səhifə 31*
4. Cihazın şəbəkə ştekerini çəkmək.
5. Yuma qələvisini açıb buraxmaq.
 - *"Qələvi nasosunu təmizləmək", Səhifə 34*

6. Şlanqları demontaj etmək.

18.2 Nəqliyyat bərkidicilərini yerinə oturtmaq

Nəqliyyat zədələrindən qaçınmaq üçün, cihazı daşımazdan öncə nəqliyyat bərkidiciləri ilə bərkidin.

1. 4 ədəd örtük qapağını bir vintaçanla kənarlaşdırmaq.

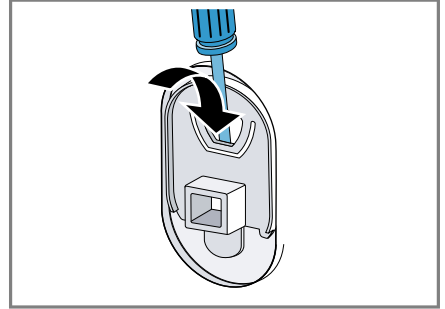

Örtük qapağını qoruyub saxlayın.

2. 4 ədəd nəqliyyat bərkidicisini yerinə oturtmaq.

→ *"Nəqliyyat bərkidicilərini kənarlaşdırmaq", Səhifə 13*

18.3 Cihazı bir daha işə salmaq.

- ▶ Digər məlumatlar üçün
 - *"Yerləşdirmə və Birləşdirmə", Səhifə 12* və
 - *"Boş yuma gedişini başlatmaq.", Səhifə 19* bax.

18.4 Köhnə cihazın utilizasiyası

Ərtaf mühit üçün zişansız utilizasiya ilə qiymətli xammallar təkrar istifadə oluna bilər.

XƏBƏRDARLIQ

Sağlamlığa ziyan vurma riski!

Uşaqlar cihazın içində bağlanaraq həyatlarını təhlükəyə ata bilərlər.

- ▶ Cihazı, qapının açılmasını maneə yaradacaq və ya qarşısını alacaq bir qapı arxasına quraşdırmayın.
- ▶ istismardan çıxarılmış cihazlarda, şəbəkə naqilinin ştepselini çıxarın, sonra şəbəkə naqilini kəsin və bundan sonra cihazın qapısı bağlanmaması üçün onun kilidini məhv edin.

1. Şəbəkə bağlantısının şəbəkə ştepselini çəkin.
2. Şəbəkə naqilini kəsin.
3. Cihazı ətraf-mühitə uyğun şəkildə utilizasiya etməli.

Cari utilizasiya yolları haqqında məlumatları rəsmi dilerinizdən, eləcə də icma və ya şəhər administrasiyasından əldə edə bilərsiniz.



Bu avadanlıq elektrik və elektron avadanlıqlar üzrə 2012/19/EU Avropa Direktivinə (tullantıların elektrik və elektron avadanlıq – WEEE) uyğun olaraq xarakterizə olunur. Direktiv Avropa Birliyi üzrə köhnə cihazların geri toplanması və təkrar istifadəsi üçün çərçivəni müəyyən edir.

19 Müştəri xidməti

Ölkənizdə olan zəmanət müddəti və zəmanət şərtlərinə dair ətraflı məlumatı müştəri xidmətimizdən, dilerinizən və ya veb səhifəmizdən əldə edə bilərsiniz.

Müştəri xidməti ilə əlaqə saxlayan zaman cihazın istehsal nömrəsinə (E-Nr.) və hazırlanma nömrəsinə (FD-Nr.) ehtiyacınız olacaq.

Müştəri xidmətinin əlaqə məlumatı əlavə olunmuş Müştəri Xidmətləri jurnalında və ya veb saytımızda əldə bilərsiniz.

19.1 Artikel nömrəsi (E-Nr.) və zavod seriya nömrəsi (FD-Nr.)

Cihazın istehsal nömrəsinə (E-Nr.) və hazırlanma nömrəsinə (FD-Nr.) cihazın növ tablosundan əldə edə bilərsiniz. Tip lövhəsi modeldən asılı olaraq yerləşir:









- qapının içəri tərəfində.
- Texniki qulluq klapanının içəri tərəfində
- cihazın arxa tərəfində

Cihazınızın məlumatlarını və müştəri xidmətinin telefon nömrəsinə tez bir zamanda tapmaq üçün qeyd edə bilərsiniz.

20 Təxminən istifadə miqdarları

Verilmiş istismar qiymətləri təqribi məlumatlardır.

Qiymətlər suyun təzyiqindən, suyun sərtliyindən, su giriş axını temperaturundan, otaq temperaturundan, çamaşır növündən, çamaşır miqdarından və kirliliyindən, istifadə olunan yuyucu vasitədən, şəbəkə gərginliyindəki artıb-azalmalardan və seçilmiş parametrlərdən asılı olaraq, verilmiş qiymətlərdən yayınır.

Proqram	Temperatur (C)	Yüklənmə (kq)	Enerji sərfiyyatı (kVs) ¹	Su sərfiyyatı (l) ¹	Proqram müddəti (saat:dəq) ¹
Cottons 	20	8,0	0,320	88,0	3:14
Cottons 	40	8,0	1,210	88,0	3:14
Cottons 	60	8,0	1,350	88,0	3:28
Easy Care 	40	4,0	0,780	61,0	2:28
»  Mixed Load	40	4,0	0,620	44,0	0:59
Delicates/Silk 	30	2,0	0,200	35,0	0:38
 Wool 	30	2,0	0,200	40,0	0:40

¹ IEC60456 standartının qüvvədə olan versiyasına əsasən əldə olunmuş qiymətlər

21 Texniki məlumatlar

Cihazın hündürlüyü	84,8 sm
Cihazın eni	59,8 sm
Cihazın dərinliyi	59,0 sm
Bağlı qapı ilə cihaz dərinliyi	63,2 sm
Açıq qapı ilə cihaz dərinliyi	106,3 sm
Çəki	66,8 kq
Maksimal yüklənmə miqdarı	8,0 kq
Şəbəkə gərginliyi	220-240 V, 50 Hz

 Minimal quraşdırma qoruma qurğusu	10 A
Nominal güc	2300 Vt
Su təzyiqi	<ul style="list-style-type: none"> ■ Minimal: 100 kPa (1 bar) ■ Maksimal: 1000 kPa (10 bar)
Su giriş axını şlanqının uzunluğu	150 sm
Su çıxış axını şlanqının uzunluğu	150 sm
Şəbəkə qoşulma xəttinin uzunluğu	160 sm



Thank you for buying a Bosch Home Appliance!

Register your new device on MyBosch now and profit directly from:

- Expert tips & tricks for your appliance
- Warranty extension options
- Discounts for accessories & spare-parts
- Digital manual and all appliance data at hand
- Easy access to Bosch Home Appliances Service

Free and easy registration – also on mobile phones:

www.bosch-home.com/welcome



Looking for help? You'll find it here.

Expert advice for your Bosch home appliances, help with problems or a repair from Bosch experts.

Find out everything about the many ways Bosch can support you:

www.bosch-home.com/service

Contact data of all countries are listed in the attached service directory.

BSH Hausgeräte GmbH

Carl-Wery-Straße 34

81739 München, GERMANY

www.bosch-home.com

A Bosch Company



9001778958 (030113)

az