

# SIEMENS

WN54C2A0EU

# Práčka so sušičkou



**SK** Návod na používanie a pokyny na inštaláciu



**Ďalšie informácie nájdete v Digitálnej používateľskej príručke.**



## Obsah

<b>1 Bezpečnosť.....</b>	<b>4</b>	<b>8 Tlačidlá .....</b>	<b>25</b>
1.1 Všeobecné upozornenia .....	4	<b>9 Programy .....</b>	<b>28</b>
1.2 Používanie v súlade s určením.....	4	<b>10 Príslušenstvo .....</b>	<b>32</b>
1.3 Obmedzenie skupiny používateľov .....	4	<b>11 Bielizeň .....</b>	<b>32</b>
1.4 Bezpečná inštalácia .....	5	11.1 Príprava bielizne .....	32
1.5 Bezpečné používanie .....	6	<b>12 Pracie a ošetrovacie prostriedky .....</b>	<b>32</b>
1.6 Bezpečné čistenie a údržba.....	9	<b>13 Základná obsluha.....</b>	<b>33</b>
<b>2 Zabránenie vecným škodám ....</b>	<b>10</b>	13.1 Zapnite spotrebič .....	33
<b>3 Ochrana životného prostredia a šetrenie .....</b>	<b>11</b>	13.2 Nastavenie programu.....	33
3.1 Likvidácia obalu.....	11	13.3 Prispôsobenie nastavení programu.....	33
3.2 Šetrenie energie a zdrojov .....	11	13.4 Uloženie nastavení programu .....	33
3.3 Energeticky úsporný režim.....	11	13.5 Otvorenie dvierok .....	34
<b>4 Umiestnenie a pripojenie.....</b>	<b>12</b>	13.6 Vložte bielizeň.....	34
4.1 Vybalenie spotrebiča.....	12	13.7 Plnenie pracích a ošetrovacích prostriedkov.....	34
4.2 Obsah dodávky .....	12	13.8 Spustenie programu.....	34
4.3 Požiadavky na miesto inštalácie .....	12	13.9 Doplnenie bielizne .....	35
4.4 Odstránenie prepravných poistiek .....	13	13.10 Zrušenie pracieho programu .....	35
4.5 Pripojenie spotrebiča .....	14	13.11 Prerušenie sušiaceho programu.....	35
4.6 Vyrovnanie spotrebiča.....	15	13.12 Vybratie bielizne .....	35
<b>5 Oboznámenie sa .....</b>	<b>17</b>	13.13 Uvedzte spotrebič do stavu pohotovostného režimu (standby) .....	35
5.1 Spotrebič .....	17	<b>14 Detská poistka.....</b>	<b>35</b>
5.2 Zásuvka na prací prostriedok.....	18	14.1 Aktivovanie detskej poistky ...	35
5.3 Ovládací panel .....	18	14.2 Deaktivovanie detskej poistky .....	36
5.4 Logika ovládania .....	19		
<b>6 Pred prvým použitím.....</b>	<b>20</b>		
6.1 Spustenie prania naprázdno ...	20		
<b>7 Displej.....</b>	<b>21</b>		

<b>15 Inteligentný dávkovací systém</b> .....	<b>36</b>	20.2 Vloženie prepravných poisťiek .....	60
15.1 Spustenie programu s inteligentným dávkovacím systémom .....	36	20.3 Opätovné uvedenie spotrebiča do prevádzky.....	60
15.2 Naplnenie dávkovacieho zásobníka .....	37	20.4 Likvidácia starého spotrebiča.....	61
15.3 Obsah dávkovacieho zásobníka .....	38	<b>21 Zákaznícky servis.....</b>	<b>61</b>
15.4 Základná dávka.....	38	21.1 Číslo výrobku (E-Nr.), výrobné číslo (FD) a sériové číslo (Z-Nr.).....	61
<b>16 Home Connect</b> .....	<b>38</b>	21.2 Záruka AQUA STOP .....	62
16.1 Nastavenie aplikácie Home Connect .....	39	<b>22 Hodnoty spotreby</b> .....	<b>63</b>
16.2 Nastavenie Home Connect ...	39	<b>23 Technické údaje</b> .....	<b>64</b>
16.3 Menu Home Connect .....	39	<b>24 Vyhlásenie o zhode</b> .....	<b>65</b>
16.4 Aktivovanie Wi-Fi na spotrebiči.....	39		
16.5 Deaktivovanie Wi-Fi na spotrebiči.....	40		
16.6 Zrušenie nastavení siete spotrebiča.....	40		
16.7 Štart na diaľku .....	40		
16.8 Ochrana osobných údajov ....	40		
<b>17 Základné nastavenia</b> .....	<b>41</b>		
17.1 Prehľad základných nastavení .....	41		
17.2 Zmena základných nastavení.....	42		
<b>18 Čistenie a údržba</b> .....	<b>42</b>		
18.1 Čistenie bubna .....	42		
18.2 Čistenie zásuvky na pracie prostriedky.....	42		
18.3 Čistenie vypúšťacieho čerpadla.....	44		
18.4 Čistenie vstupného otvoru v gumovej manžete .....	46		
<b>19 Odstránenie porúch</b> .....	<b>47</b>		
19.1 Núdzové odblokovanie.....	60		
<b>20 Preprava, skladovanie a likvidácia</b> .....	<b>60</b>		
20.1 Demontáž spotrebiča .....	60		



# 1 Bezpečnosť

Dodržiavajte nasledujúce bezpečnostné upozornenia.

## 1.1 Všeobecné upozornenia



- Starostlivo si prečítajte tento návod.
- Návod, ako aj ďalšie informácie o produkte uschovajte pre neskoršie použitie alebo ďalšieho majiteľa.
- Nepripájajte spotrebič, ak došlo k poškodeniu počas prepravy.

## 1.2 Používanie v súlade s určením

Tento spotrebič používajte len:

- na pranie textílií, ktoré sa dajú prať v práčke a vlny, ktoré sa môžu prať ručne podľa etikety so symbolmi ošetrovania.
- s vodou z vodovodu a bežnými pracími a ošetrovacími prostriedkami na použitie v práčke.
- na sušenie a osvieženie textílií vypraných vo vode, ktoré sa môžu sušiť v sušičke bielizne.
- v súkromných domácnostiach a v uzavretých priestoroch domáceho prostredia.
- maximálne do výšky 4000 m nad morom.

## 1.3 Obmedzenie skupiny používateľov

Tento spotrebič môžu používať deti staršie ako 8 rokov a osoby so zníženými fyzickými, senzorickými alebo mentálnymi schopnosťami alebo osoby s nedostatočnými skúsenosťami a/alebo vedomosťami iba vtedy, ak sú pod dozorom alebo ak boli poučené o bezpečnom používaní spotrebiča a nebezpečenstiev, ktoré z neho vyplývajú.

Deti sa so spotrebičom nesmú hrať.

Čistenie ani používateľskú údržbu nesmú vykonávať deti bez dozoru.

Deti do 3 rokov a domáce zvieratá držte mimo dosahu spotrebiča.

## 1.4 Bezpečná inštalácia

### **⚠ VAROVANIE – Riziko zásahu elektrickým prúdom!**

Neodborná inštalácia je nebezpečná.

- ▶ Spotrebič pripojte a prevádzkujte len podľa údajov na výrobnom štítku.
- ▶ Spotrebič sa smie pripojiť len k sieti so striedavým prúdom cez uzemnenú zásuvku nainštalovanú podľa predpisov.
- ▶ V elektroinštalácii domácnosti musí byť podľa predpisov nainštalovaný systém ochranného vodiča. Inštalácia musí mať dostatočne veľký prierez vodiča.
- ▶ Pri použití prúdového chrániča použite len typ s označením .
- ▶ Nikdy spotrebič nenapájajte cez externý spínací mechanizmus, napr. spínacie hodiny alebo diaľkové ovládanie.
- ▶ Spotrebič nikdy nespájajte s elektrickým okruhom, ktorý pravidelne zapína a vypína poskytovateľ elektrickej energie.
- ▶ Keď je spotrebič zabudovaný, sieťová zástrčka sieťového prívodného vedenia musí byť voľne prístupná alebo ak voľný prístup nie je možný, musí sa v pevne uloženej elektrickej inštalácii namontovať rozdeľovacie zariadenie so všetkými pólmi podľa ustanovení o inštalácii.
- ▶ Pri inštalácii spotrebiča sa uistite, že napájací kábel nie je zaseknutý alebo poškodený.

Poškodená izolácia sieťového prívodného vedenia je nebezpečná.

- ▶ Sieťové prívodné vedenie sa nikdy nesmie dostať do kontaktu s horúcimi časťami spotrebiča alebo tepelnými zdrojmi.
- ▶ Sieťové prívodné vedenie sa nikdy nesmie dostať do kontaktu s ostrými špicami alebo hranami.
- ▶ Nikdy neohýbajte, nestláčajte ani nevymieňajte sieťové prívodné vedenie.

### **⚠ VAROVANIE – Riziko požiaru!**

Použitie predlžovacieho napájacieho kábla a nepovolených adaptérov je nebezpečné.

- ▶ Nepoužívajte predlžovacie káble ani viacnásobné zásuvky.
- ▶ Používajte iba adaptéry a sieťové káble schválené výrobcom.

- ▶ Ak je sieťový kábel príliš krátky a nie je dostupný žiadny dlhší sieťový kábel, kontaktujte elektropredajňu a prispôbte domovú inštaláciu.

### **⚠ VAROVANIE – Riziko poranenia!**

Vysoká hmotnosť spotrebiča môže spôsobiť zranenie pri zdvíhaní.

- ▶ Spotrebič nedvíhajte sami.

### **⚠ VAROVANIE – Riziko udusenía!**

Deti si môžu obalový materiál pretiahnuť cez hlavu alebo sa doň zabaliť a zadusiť.

- ▶ Obalový materiál uchovávajte mimo detí.
- ▶ Nenechajte deti hrať sa s obalovým materiálom.

### **⚠ UPOZORNENIE – Riziko poranenia!**

Spotrebič môže počas prevádzky vibrovať alebo sa pohybovať.

- ▶ Spotrebič postavte na čistú, rovnú a pevnú plochu.
- ▶ Vyrovnajte spotrebič pomocou nožičiek a vodováhy.

Ak sú hadice a sieťové prírodné vedenia položené nevhodne, vzniká riziko zakopnutia.

- ▶ Hadice a sieťové prírodné vedenia položte tak, aby nehrozilo nebezpečenstvo zakopnutia.

Keď sa pri presúvaní spotrebič drží za vyčnievajúce časti, napr. dvierka spotrebiča, tieto časti sa môžu zlomiť.

- ▶ Spotrebič pri presúvaní nikdy nedržte za vyčnievajúce časti.

### **⚠ UPOZORNENIE – Riziko porezania!**

Dotýkanie sa ostrých hrán spotrebiča môže viesť k rezným poraneniam.

- ▶ Nikdy sa nedotýkajte spotrebiča na ostrých hranách.
- ▶ Pri inštalácii a preprave spotrebiča používajte ochranné rukavice.

## **1.5 Bezpečné používanie**

### **⚠ VAROVANIE – Riziko zásahu elektrickým prúdom!**

Poškodený spotrebič alebo poškodené sieťové prírodné vedenie je nebezpečné.

- ▶ Nikdy nepoužívajte poškodený spotrebič.

- ▶ Nikdy neťahajte za sieťové prírodné vedenie, keď ho chcete odpojiť od elektrickej siete. Vždy odpojte sieťovú zástrčku sieťového prírodného vedenia.
- ▶ Keď je spotrebič alebo sieťové prírodné vedenie poškodené, okamžite vytiahnite zástrčku sieťového prírodného vedenia alebo vypnite poistku v poistkovej skrini a zatvorte prívod vody.
- ▶ Zavolajte zákaznicky servis. → *Strana 61*

Vniknutá vlhkosť môže spôsobiť úraz elektrickým prúdom.

- ▶ Spotrebič používajte iba v uzavretých priestoroch.
- ▶ Nikdy nevystavujte spotrebič vysokým teplotám alebo vlhkosti.
- ▶ Na čistenie spotrebiča nepoužívajte parný čistič, vysokotlakový čistič, hadice ani sprchy.

### **⚠ VAROVANIE – Riziko poškodenia zdravia!**

Deti sa môžu zavrieť dovnútra spotrebiča a dostať sa do ohrozenia života.

- ▶ Spotrebič nestavajte za dvere, ktoré blokujú alebo obmedzujú otvorenie dvierok spotrebiča.
- ▶ V prípade spotrebičov, ktoré už doslúžili, odpojte sieťovú zástrčku sieťového prírodného vedenia, potom odpojte sieťové prírodné vedenie a zničte zámok dvierok spotrebiča tak, aby sa už dvierka nedali zatvoriť.

### **⚠ VAROVANIE – Riziko udusenía!**

Deti môžu vdýchnuť alebo prehltnúť malé časti a zadusiť sa.

- ▶ Drobné časti uchovávajte mimo dosahu detí.
- ▶ Nenechajte deti hrať sa drobnými dielmi.

### **⚠ VAROVANIE – Riziko výbuchu!**

Prach alebo múčka z uhlia v okolí spotrebiča môžu spôsobiť výbuch.

- ▶ Počas prevádzky udržiavajte okolie spotrebiča čisté.

### **⚠ VAROVANIE – Riziko otravy!**

Pracie a ošetrovacie prostriedky môžu pri požití spôsobiť otravu.

- ▶ V prípade náhodného požitia vyhľadajte lekársku pomoc.
- ▶ Pracie a ošetrovacie prostriedky uchovávajte mimo dosah detí.

### **⚠ VAROVANIE – Riziko výbuchu!**

Veľmi horľavé látky, ako zapaľovače alebo zápalky, sa môžu pri sušení vznietiť.

- ▶ Pred sušením odstráňte všetky veľmi horľavé predmety z vrečiek bielizne.

Keď bola nevypraná bielizeň v kontakte s rozpúšťadlami, olejom, voskom, odstraňovačom vosku, farbou, tukom alebo odstraňovačom škvŕn, pri sušení sa môže vznietiť.

- ▶ Nesušte v tomto spotrebiči nevypranú bielizeň.
- ▶ Bielizeň pred sušením dôkladne vyperte v horúcej vode s použitím pracieho prostriedku.
- ▶ Spotrebič nepoužívajte, keď bola bielizeň predtým čistená priemyselnými chemikáliami.

Keď bola bielizeň predtým čistená prostriedkami s obsahom rozpúšťadiel, môže to viesť k výbuchu v spotrebiči.

- ▶ Čistenú bielizeň pred praním dôkladne vypláčajte vo vode.

### **⚠ VAROVANIE – Riziko požiaru!**

Bielizeň sa pri predčasnom zrušení sušenia nedostatočne ochladí a môže sa vznietiť.

- ▶ Program sušenia nezrušte predčasne.
- ▶ Bielizeň pri predčasnom zrušení sušenia okamžite vyberte a rozprestrite.

### **⚠ UPOZORNENIE – Riziko poranenia!**

Pri vystupovaní alebo lezení na spotrebič sa môže krycia doska zlomiť.

- ▶ Nikdy nevystupujte alebo nelezte na spotrebič.

Pri sadaní alebo narazení na otvorené dvierka sa môže spotrebič prevrátiť.

- ▶ Nesadajte si na dvierka spotrebiča alebo sa o ne neopierajte.
- ▶ Na dvierka spotrebiča neodkladajte žiadne predmety.

Siahanie do otáčajúceho sa bubna môže spôsobiť poranenia rúk.

- ▶ Pres siahnutím do bubna počkajte, kým sa bubon úplne zastaví.



**⚠ UPOZORNENIE – Riziko obarenia!**

Prací roztok sa pri praní pri vysokej teplote rozhorúči.

- ▶ Nedotýkajte sa horúceho pracieho roztoku.

**⚠ UPOZORNENIE – Riziko chemických popálenín!**

Pri otvorení zásuvky na prací prostriedok môže zo spotrebiča vystreknúť prací a ošetrovací prostriedok. Kontakt s očami alebo pokožkou môže spôsobiť podráždenie.

- ▶ Pri kontakte s pracím alebo ošetrovacím prostriedkom dôkladne vypláchnite oči a opláchnite pokožku čistou vodou.
- ▶ V prípade náhodného požitia vyhľadajte lekársku pomoc.
- ▶ Pracie a ošetrovacie prostriedky uchovávajte mimo dosah detí.

**1.6 Bezpečné čistenie a údržba****⚠ VAROVANIE – Riziko zásahu elektrickým prúdom!**

Neodborné opravy sú nebezpečné.

- ▶ Spotrebič môže opravovať iba príslušne vyškolený personál.
- ▶ Pri oprave spotrebiča sa smú používať len originálne náhradné súčiastky.
- ▶ Keď sa poškodí sieťový prípojný kábel tohto spotrebiča, musí ho vymeniť výrobca alebo jeho zákaznicky servis alebo podobne kvalifikovaná osoba, aby sa zabránilo ohrozeniam.

Vniknutá vlhkosť môže spôsobiť úraz elektrickým prúdom.

- ▶ Na čistenie spotrebiča nepoužívajte parný čistič, vysokotlakový čistič, hadice ani sprchy.

**⚠ VAROVANIE – Riziko poranenia!**

Používanie neoriginálnych náhradných súčiastok a príslušenstva je nebezpečné.

- ▶ Používajte len originálne náhradné súčiastky a príslušenstvo výrobcu.

**⚠ VAROVANIE – Riziko otravy!**

Pri používaní čistiacich prostriedkov s obsahom rozpúšťadiel môžu vznikať jedovaté výpary.

- ▶ Nepoužívajte žiadne čistiace prostriedky obsahujúce rozpúšťadlá.

## 2 Zabránenie vecným škodám

### POZOR!

Nesprávne dávkovanie aviváže, pracích, ošetrovacích a čistiacich prostriedkov môže nepriaznivo ovplyvniť funkcie spotrebiča.

- ▶ Dodržiavajte odporúčané dávkovanie výrobcu.

Prekročenie maximálnej náplne nepriaznivo ovplyvňuje funkcie spotrebiča.

- ▶ Dodržiavajte maximálne množstvo náplne pre každý program a neprekračujte ho.

→ "Programy", Strana 28

Penový materiál alebo penová guma sa môže pri sušení zdeformovať alebo roztaviť.

- ▶ Nesušte bielizeň, ktorej súčasťou je penový materiál alebo penová guma.

Spotrebič je zaistený na prepravu prepravnými poistkami. Neodstránené prepravné poistky môžu spôsobiť vecné škody a poškodiť spotrebič.

- ▶ Pred uvedením do prevádzky kompletne odstráňte všetky prepravné poistky a odložte si ich.
- ▶ Pred každou prepravou všetky prepravné poistky kompletne namontujte, aby ste zabránili prepravným škodám.

Neodborné pripojenie prívodnej hadice vody môže viesť k vecným škodám.

- ▶ Skrutkové spoje na prívode vody utiahnite rukou.
- ▶ Prívodnú hadicu vody pripojte na vodovodný kohútik priamo bez ďalších spájacích prvkov, ako je adaptér, predĺženie alebo ventily.
- ▶ Namontujte kryt ventilu prívodnej hadice vody tak, aby sa nedotýkal okolia a nevystavujte ho pôsobeniu vonkajšej sily.

- ▶ Dbajte na to, aby bol vnútorný priemer vodovodného kohútika minimálne 17 mm.
- ▶ Dbajte na to, aby bola dĺžka závitů na prípojke k vodovodnému kohútiku minimálne 10 mm.

Príliš nízky alebo príliš vysoký tlak vody môže ovplyvniť funkcie spotrebiča.

- ▶ Uistite sa, že tlak vody vo vodovodnom systéme je minimálne 100 kPa (1 bar) a maximálne 1 000 kPa (10 bar).
- ▶ Keď tlak vody prekročí maximálnu uvedenú hodnotu, medzi prípojku pitnej vody a hadicovú súpravu spotrebiča sa musí nainštalovať redukčný ventil.
- ▶ Spotrebič nepripájajte na zmiešavacu batériu beztlakového ohrievača horúcej vody.

Modifikované alebo poškodené hadice na vodu môžu spôsobiť vecné škody alebo poškodiť spotrebič.

- ▶ Nikdy neohýbajte, nestláčajte, neupravujte alebo nerezte hadice na vodu.
- ▶ Používajte iba dodané hadice na vodu alebo originálne náhradné hadice.
- ▶ Nikdy znovu nepoužívajte použité hadice na vodu.

Používanie spotrebiča so znečistenou alebo príliš horúcou vodou môže spôsobiť vecné škody a poškodenie spotrebiča.

- ▶ Spotrebič prevádzkujte výlučne so studenou vodou z vodovodu. Nevhodné čistiace prostriedky môžu poškodiť povrch spotrebiča.
- ▶ Nepoužívajte agresívne alebo abrazívne čistiace prostriedky.
- ▶ Nepoužívajte čistiace prostriedky s vysokým obsahom alkoholu.
- ▶ Nepoužívajte tvrdé drôtenky alebo čistiace špongie.
- ▶ Spotrebič čistite len vodou a mäkkou, vlhkou utierkou.

- ▶ Pri kontakte so spotrebičom okamžite odstráňte všetky zvyšky pracieho prostriedku, zvyšky aerosólu alebo iné zvyšky.

## **3 Ochrana životného prostredia a šetrenie**

### **3.1 Likvidácia obalu**

Obalové materiály nezaťažujú životné prostredie a sú recyklovateľné.

- ▶ Jednotlivé komponenty zlikvidujte oddelene podľa druhu.

### **3.2 Šetrenie energie a zdrojov**

Pri dodržiavaní nasledujúcich pokynov spotrebuje váš spotrebič menej elektrickej energie a vody.

Využívajte programy s nízkymi teplotami a dlhými časmi prania, ako aj maximálne množstvo náplne.

- ✓ Spotreba energie a vody je najefektívnejšia.

Prací prostriedok dávajte podľa stupňa znečistenia bielizne.

- ✓ Pre mierne až normálne znečistenie stačí menšie množstvo pracieho prostriedku. Dodržiavajte dávkovanie odporúčané výrobcom pracieho prostriedku.

Znížte teplotu pri praní mierne a normálne znečistenej bielizne.

- ✓ Pri praní na nízkej teplote spotrebič spotrebuje menej energie. Pre mierne až normálne znečistenie stačia aj nižšie teploty, ako sú uvedené na etikete so symbolmi ošetrovania.

Keď chcete bielizeň následne sušiť v spotrebiči, nastavte maximálne otáčky odstredovania.

- ✓ Suchšia bielizeň skracuje trvanie programu pri sušení a znižuje spotrebu energie. S vyššími otáčkami odstredovania klesne zvyšková vlhkosť v bielizni a stúpne hlučnosť odstredovania.

Bielizeň perte bez predprania.

- ✓ Pranie s predpraním predlžuje trvanie programu a zvyšuje spotrebu energie a vody.

Spotrebič má množstevnú automatiku.

- ✓ Podľa druhu bielizne a množstva náplne množstevná automatika optimálne prispôsobí spotrebu vody a čas trvania programu.

Spotrebič má senzor hladiny vody.

- ✓ Senzor hladiny vody kontroluje počas plákania stupeň zakalenia vody a podľa toho prispôsobí trvanie a počet plákaní.

### **3.3 Energeticky úsporný režim**

Keď spotrebič dlhší čas neobsluhujete, automaticky sa prepne do energeticky úsporného režimu.

Energeticky úsporný režim sa ukončí, keď budete spotrebič znova obsluhovať.

## 4 Umiestnenie a pripojenie

### 4.1 Vybalenie spotrebiča

#### POZOR!

Predmety zabudnuté v bubne, ktoré nie sú určené na prevádzku v spotrebiči, môžu viesť k materiál- nym škodám a spôsobiť poškodenie spotrebiča.

- ▶ Pred prevádzkou tieto predmety a dodané príslušenstvo vyberte z bubna.

1. Obalový materiál a ochranný obal kompletne odstráňte zo spotrebiča.

→ *"Likvidácia obalu", Strana 11*

2. Skontrolujte spotrebič, či nemá viditeľné poškodenia.

3. Otvorte dvierka.

→ *"Otvorenie dvierok", Strana 34*

4. Vyberte príslušenstvo z bubna.

5. Zatvorte dvierka.

### 4.2 Obsah dodávky

Po vybalení skontrolujte všetky diely na eventuálne poškodenia vzniknuté pri preprave a úplnosť pri dodaní.

#### POZOR!

Prevádzka s neúplným alebo chybným príslušenstvom môže nepriazni- vo ovplyvniť funkciu spotrebiča alebo viesť k vecným škodám a poškodiť spotrebič.

- ▶ Spotrebič neprevádzkujte s neúpl- ným alebo chybným príslušen- stvom.
- ▶ Pred prevádzkou spotrebiča vy- meňte potrebné príslušenstvo.  
→ *"Príslušenstvo", Strana 32*

**Poznámka:** Bezchybnosť fungovania spotrebiča bola skontrolovaná v závode. V spotrebiči preto môžu byť zvyšky vodných škvŕn. Škvŕny zmiznú po prvom praní.

Súčasti dodávky:

- Práčka so sušičkou
- Sprievodná dokumentácia
- Prepravné poistky  
→ *"Odstránenie prepravných pois- tiiek", Strana 13*
- Krytky
- Oblúk na upevnenie odtokovej ha- dice vody

### 4.3 Požiadavky na miesto in- štalácie

#### VAROVANIE

##### Riziko zásahu elektrickým prúdom!

Spotrebič obsahuje súčasti, ktoré sú pod napätím. Dotyk súčastí, ktoré sú pod napätím, je nebezpečný.

- ▶ Spotrebič neprevádzkujte bez krycej dosky.

#### VAROVANIE

##### Riziko poranenia!

Pri prevádzke na podstavci sa môže spotrebič prevrátiť.

- ▶ Pred uvedením spotrebiča do pre- vádzky bezpodmienečne upevnite nožičky spotrebiča príchytkami  
→ *Strana 32* výrobcu.

#### POZOR!

Zmrznutá zvyšková voda v spotrebiči môže spôsobiť jeho poškodenie.

- ▶ Neinštalujte a neprevádzkujte spotrebič v oblastiach ohrozených mrazom alebo vonku.

Keď sa spotrebič nakloní o viac než 40°, môže vytiecť zvyšková voda a spôsobiť vecné škody.

- ▶ Spotrebič nakláňajte opatrne.
- ▶ Spotrebič prepravujte nastojato.

## Miesto inštalácie Požiadavky

Podstavec

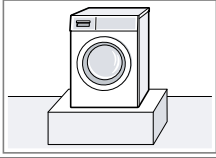

Spotrebič upevnite príchytkami → *Strana 32.*

Drevená podlaha na trámoch

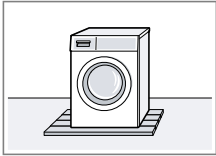

Spotrebič nainštalujte na drevenú dosku (hrúbka min. 30 mm) odolnú proti vode, ktorá je pevne zoskrutkovaná k podlahe.

Kuchynská linka

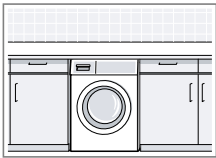

Spotrebič nainštalujte iba pod kompaktnú pracovnú dosku, ktorá je pevne spojená so susednými skrinkami. Potrebná šírka výklenku: 60 cm.

Pri stene

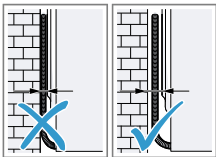

Medzi stenu a spotrebič nezacviknite hadice ani prívodné vedenie.

## 4.4 Odstránenie prepravných poistiek

Spotrebič je zaistený na prepravu prepravnými poistkami na zadnej strane spotrebiča.

**Poznámka:** Odložte skrutky prepravných poistiek a objímky pre prípad neskoršej prepravy.

→ "Vloženie prepravných poistiek", *Strana 60*

1. Vytiahnite hadice z držiakov.

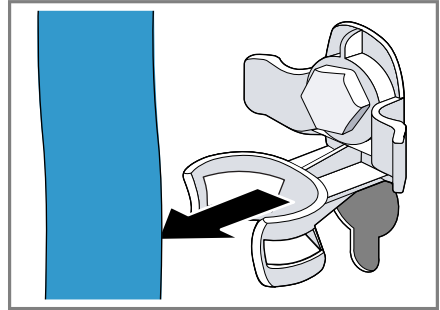

2. Povoľte všetky 4 prepravné poistky skrutkovým kľúčom veľkosti SW 13 ① a odstráňte ich ②.

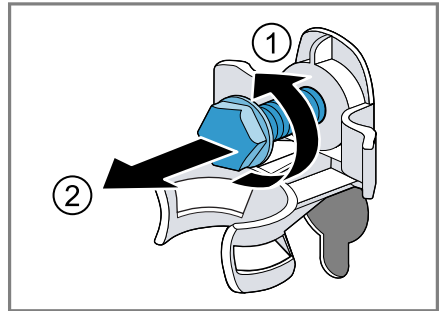

3. Sieťové prívodné vedenie vyberte z držiaka.

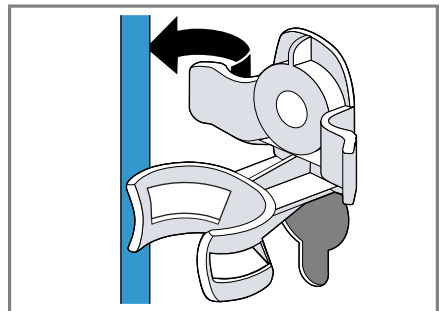

4. Odstráňte 4 objímky.

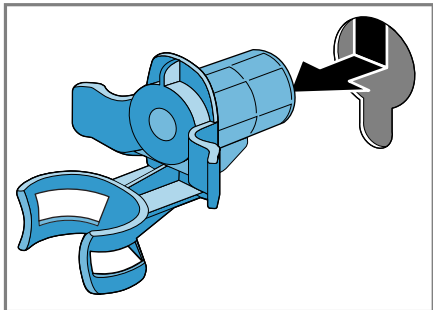

5. Nasadíte 4 krytky.



6. Posuňte 4 krytky nadol.



**Poznámka:** Ak chcete umiestniť prepravné poistky na spotrebič kvôli jeho preprave, vykonajte uvedené kroky v opačnom poradí.

## 4.5 Pripojenie spotrebiča

### Pripojenie prívodnej hadice vody

**⚠ VAROVANIE**  
**Riziko zásahu elektrickým prúdom!**  
Spotrebič obsahuje súčasti, ktoré sú pod napätím. Dotyk súčastí, ktoré sú pod napätím, je nebezpečný.  
► Elektrický ventil Aquastop neponárajte do vody.

1. Pripojte prívodnú hadicu vody na prívod vody (26,4 mm = 3/4").

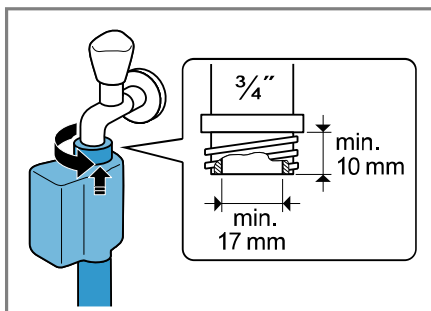

2. Otvorte opatrne vodovodný kohútik a skontrolujte tesnosť pripojovacích miest.

### Spôsoby pripojenia odtoku vody

Tieto informácie vám pomôžu pripojiť spotrebič na odtok vody.

#### **POZOR!**

Pri odčerpávaní je odtoková hadica vody pod tlakom a môže sa uvoľniť z nainštalovaného miesta pripojenia.

- Odtokovú hadicu vody zistíte proti neúmyselnému uvoľneniu.

**Poznámka:** Dodržiavajte výšky odčerpávania.

Výšky odčerpávania sú: minimálna: 60 cm, maximálna: 100 cm

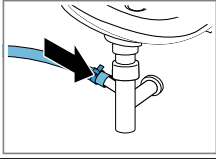
**Sifón**

Miesto pripojenia zaistíte hadicovou objímkou (24 – 40 mm).

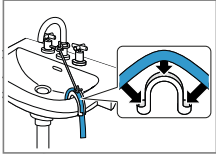
**Umývadlo**

Odtokovú hadicu zafixujete a zistíte oblúkom.  
→ "Príslušenstvo",  
Strana 32

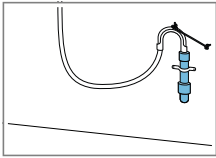
**Plastová rúra s gumovým hrdlom**

Odtokovú hadicu zafixujete a zistíte oblúkom.  
→ "Príslušenstvo",  
Strana 32

**Elektrické pripojenie spotrebiča**

**Poznámka:** Vaša domáca elektrická inštalácia pre tento spotrebič musí spĺňať zákonné predpisy a bezpečnostné predpisy a mala by obsahovať prúdový chránič.

1. Zapojte konektor napájacieho kábla spotrebiča do elektrickej zásuvky v blízkosti spotrebiča.

Informácie o pripojení spotrebiča nájdete v technických údajoch  
→ Strana 64.

2. Skontrolujte, či je sieťová zástrčka pevne zasunutá.

**4.6 Vyrovnanie spotrebiča**

Aby sa znížila hlučnosť a vibrácie a pohybovanie spotrebiča, spotrebič správne vyrovnajte.

1. Skrutkovým kľúčom veľkosti 17 po-voľte v smere chodu hodinových ručičiek poistné matice.

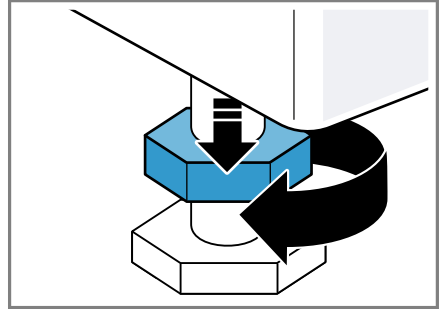

2. Spotrebič vyrovnajte otáčaním nožičiek. Skontrolujte vodováhu, či je spotrebič vyrovnaný.

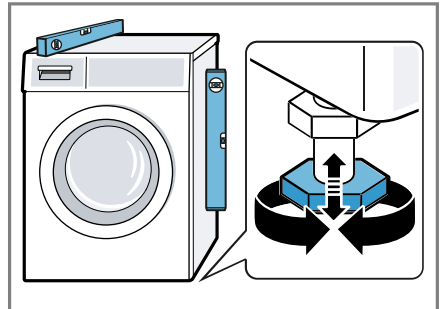

Všetky nožičky spotrebiča musia stáť pevne na podlahe.

**sk** Umiestnenie a pripojenie

- 3.** Poistné matice pevne pritiahnite skrutkovým kľúčom veľkosti 17 proti skrini spotrebiča.

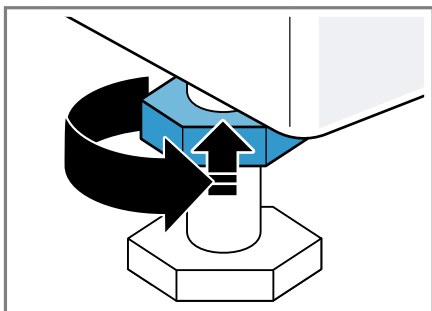

Pridržiavajte pritom nožičku spotrebiča a neprestavte jej výšku.



## 5 Oboznámenie sa

### 5.1 Spotrebič

Tu nájdete prehľad komponentov vášho spotrebiča.

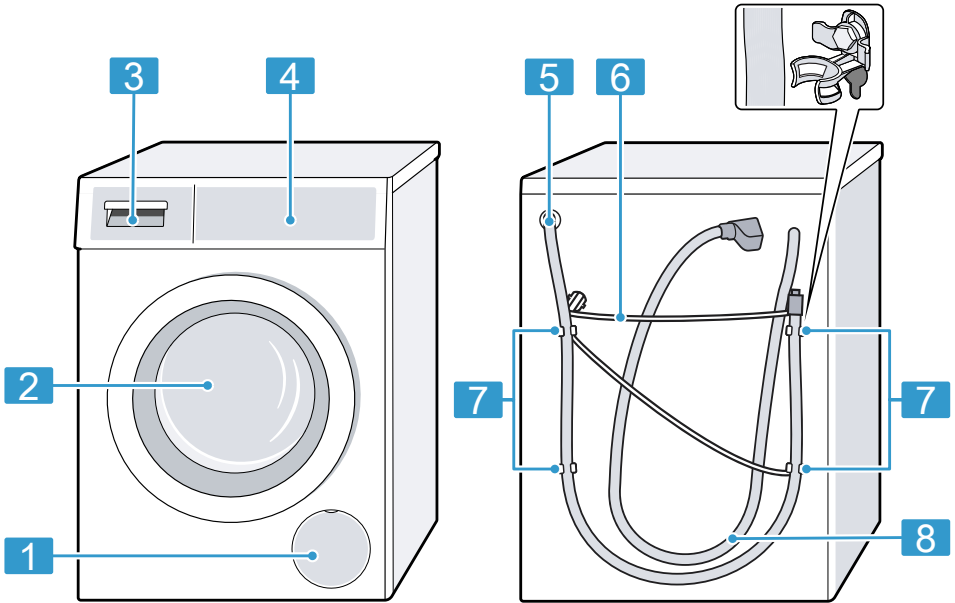

V závislosti od typu spotrebiča sa môžu detaily na obrázku líšiť, napr. farba a tvar.

**1** Servisná klapka vypúšťacieho čerpadla → *Strana 44*

**2** Dvierka

**3** Zásuvka na prací prostriedok → *Strana 18*

**4** Ovládací panel → *Strana 18*

**5** Odtoková hadica vody → *Strana 14*

**6** Sieťové prívodné vedenie → *Strana 15*

**7** Prepravné poistky → *Strana 13*

**8** Prívodná hadica vody → *Strana 14*

## 5.2 Zásuvka na prací prostriedok

**Poznámka:** Dodržiavajte informácie výrobcu o použití a dávkovaní pracích prostriedkov a ošetrovacích prostriedkov a informácie v opisoch programov.

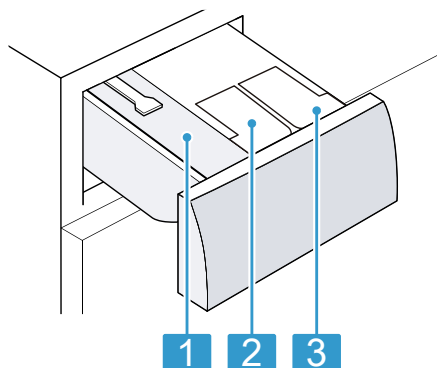

- |          |  |
|----------|--|
| <b>1</b> | Komora pre manuálne dávkovanie                                   |
| <b>2</b> | ☼/☼: Dávkovací zásobník na aviváž alebo tekutý prací prostriedok |
| <b>3</b> | ☼: Dávkovací zásobník na tekutý prací prostriedok                |

## 5.3 Ovládací panel

Pomocou ovládacieho poľa môžete nastaviť všetky funkcie vášho spotrebiča a získať informácie o prevádzkovom stave.

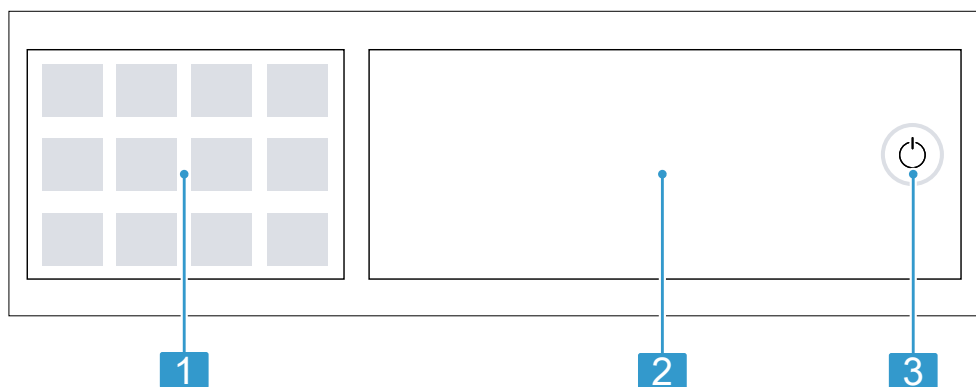

**1** Programy → *Strana 28*

**2** Tlačidlá a displej  
→ *Strana 21*

## 5.4 Logika ovládania

Niektoré oblasti displeja sú tlačidlá, ktoré reagujú na dotyky. Nastavenia aktivujete, deaktivujete alebo zmeníte tým, že stlačíte tlačidlá. Aktivované nastavenia sú na displeji farebne zvýraznené.

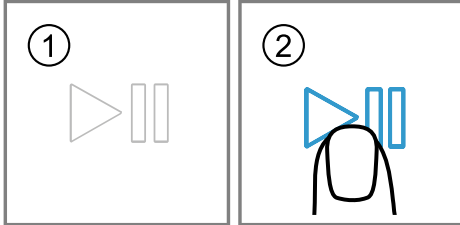

### POZOR!

Pôsobením sily sa môže displej poškodiť.

- ▶ Nevytvárajte silný tlak na displej.
- ▶ Netlačte na displej špicatými alebo ostrými predmetmi.

### Zobrazenie alebo skrytie ďalších tlačidiel

Niektoré tlačidlá sú skryté kvôli redukovaniu zobrazení na displeji. Keď zobrazíte tieto tlačidlá na displeji, môžete aktivovať alebo deaktivovať príslušné nastavenia.

1. Ak chcete zobraziť ďalšie tlačidlá, krátko stlačte **+ Options**.

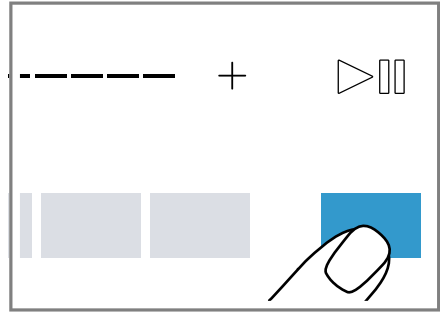

- ✓ Na displeji sa zobrazia ďalšie tlačidlá.

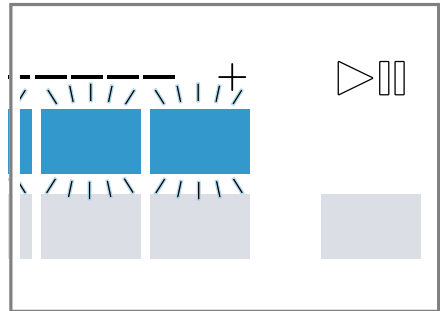

2. Ak chcete skryť ďalšie tlačidlá, ešte raz krátko stlačte **+ Options**.

### Zmena hodnoty nastavenia

Keď aktivujete určité nastavenia, na displeji sa zobrazia výberové tlačidlá a môžete zmeniť hodnotu nastavenia.

## sk Pred prvým použitím

- ▶ Stlačte výberové tlačidlá  
→ *Strana 25* ① alebo posúvajte prítlačený prst po stupnici ②.

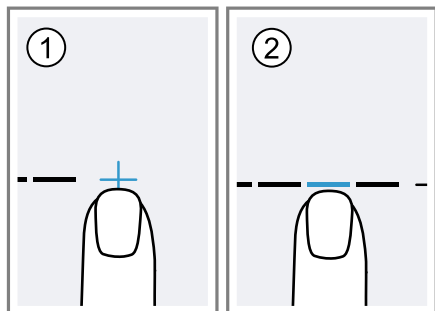

Na displeji sa zobrazí hodnota nastavenia.

## 6 Pred prvým použitím

Pripravte spotrebič na používanie.

### 6.1 Spustenie prania naprázdno

Pred opustením závodu bol váš spotrebič dôkladne preskúšaný. Aby sa prípadná zvyšková voda odstránila, vykonajte prvé pranie bez bielizne.

1. Stlačte .



Proces zapnutia trvá niekoľko sekúnd.

2. Nastavte program  **Cotton-90°C(bavlna 90°C)**.
3. Zatvorte dvierka.
4. Vytiahnite zásuvku na prací prostriedok.

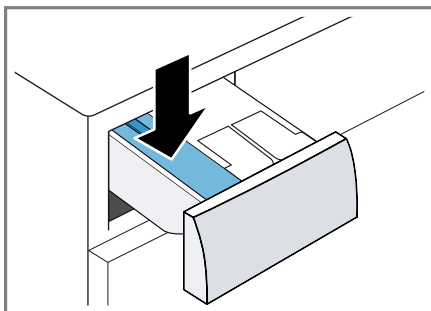
5. Do komory pre manuálne dávkovanie nalejte/nasypte bieliaci univerzálny prací prostriedok.



Peneniu zabránite tým, že použijete iba polovicu odporúčaného množstva pracieho prostriedku na mierne znečistenie. Nepoužívajte prací prostriedok na vlnu alebo prací prostriedok na jemnú bielizeň.

6. Zasuňte zásuvku na prací prostriedok.
7. Na spustenie programu stlačte .
- ✓ Na displeji sa zobrazí zostávajúci čas trvania programu.
- ✓ Po skončení programu sa na displeji zobrazí: "End".
8. Spustíte prvý prací cyklus alebo stlačením  prepnete spotrebič do pohotovostného režimu (standby).  
→ "*Základná obsluha*", *Strana 33*

## 7 Displej



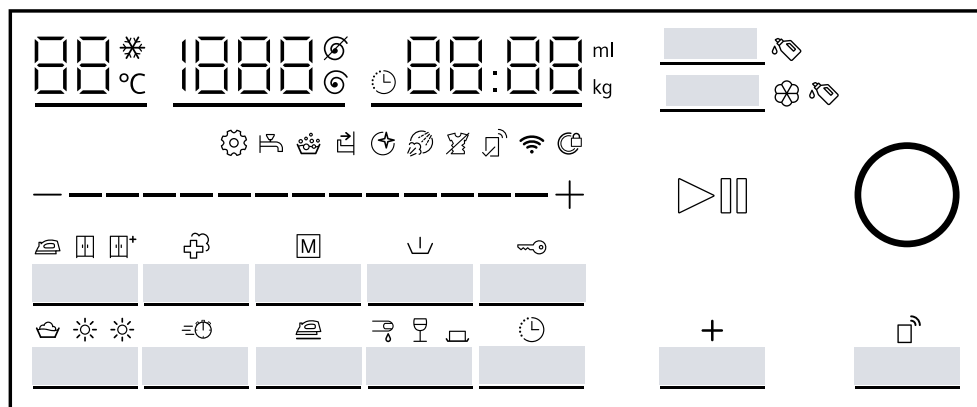















Na displeji uvidíte aktuálne hodnoty nastavenia, možnosti výberu alebo texty upozornení.















Príklad zobrazenia na displeji

Indikátor	Opis
0:40 <sup>1</sup>	Predpokladaný čas trvania programu alebo zostávajúci čas programu v hodinách a minútach.
🕒 8h <sup>1</sup>	Čas ukončenia programu → "Tlačidlá", Strana 25
6,0 <sup>1</sup>	Odporúčané maximálne množstvo náplne pre nastavený program v kg.
🌀 - 1400 🌀	Nastavený počet otáčok odstreďovania v ot/min. → "Tlačidlá", Strana 25 🌀: bez odstreďovania, len odčerpanie
❄️ - 90	Nastavená teplota v °C. → "Tlačidlá", Strana 25 ❄️ (studená)
End	Koniec programu Stav programu
🌀	Redukcia pokrčenia a zápachu Stav programu
🚫	Ochrana proti pokrčeniu Stav programu

<sup>1</sup> Príklad

Indikátor	Opis
	<ul style="list-style-type: none"> <li>■ svieti: Detská poistka je aktivovaná.</li> <li>■ bliká: Detská poistka je aktivovaná a vykonala sa ob- sluha spotrebiča.</li> </ul> <p>→ "Deaktivovanie detskej poistky", Strana 36</p>
	Redukcia pokrčenia je aktivovaná. → "Tlačidlá", Strana 26
	Pranie s následným sušením je aktivované. → "Tlačidlá", Strana 27
	Sušenie je aktivované. → "Tlačidlá", Strana 27
	Predpranie je aktivované. → "Tlačidlá", Strana 25
	Skrátený čas trvania programu je aktivovaný. → "Tlačidlá", Strana 25
	Uložte program. → "Tlačidlá", Strana 26
	Cieľ sušenia je aktivovaný.
	Cieľ sušenia je aktivovaný.
	Cieľ sušenia je aktivovaný.
	Krv Druh škvŕn je aktivovaný.
	Červené víno Druh škvŕn je aktivovaný.
	Jedlý tuk/olej Druh škvŕn je aktivovaný.
	Zmeňte základné nastavenia.
	bliká: Je potrebné čistenie bubna. Použite program  Cottons90°C(bavlna 90°C) na čistenie a údržbu bubna a nádrže na prací roztok. → "Čistenie bubna", Strana 42
	Diaľkový štart je aktivovaný. → "Tlačidlá", Strana 27
	<ul style="list-style-type: none"> <li>■ svieti: Spotrebič je spojený s domácou sieťou prostred- níctvom Wi-Fi.</li> <li>■ bliká: Spotrebič sa pokúša spojiť s domácou sieťou prostredníctvom Wi-Fi.</li> </ul> <p>→ "Home Connect ", Strana 38</p>

<sup>1</sup> Príklad

Indikátor	Opis
	Nastavenia, ktoré nie sú dostupné na spotrebiči, boli nastavené prostredníctvom aplikácie Home Connect. Ďalšie informácie nájdete v aplikácii Home Connect.
	<ul style="list-style-type: none"> <li>■ svieti: Inteligentný dávkovací systém pre tekutý prací prostriedok je aktivovaný.</li> <li>■ bliká: Minimálna hladina naplnenia dávkovacieho zásobníka nie je dosiahnutá. → "Inteligentný dávkovací systém", Strana 36</li> </ul>  (tekutý prací prostriedok)
 	<ul style="list-style-type: none"> <li>■ svieti: Inteligentný dávkovací systém pre tekutý prací prostriedok alebo aviváž je aktivovaný.</li> <li>■ bliká: Minimálna hladina naplnenia dávkovacieho zásobníka nie je dosiahnutá. → "Inteligentný dávkovací systém", Strana 36</li> </ul>  (tekutý prací prostriedok)  (aviváž)
50 ml <sup>1</sup>	Základná dávka pre prací prostriedok alebo aviváž. → "Základná dávka", Strana 38
	Je aktivované šetrné ošetrenie suchej bielizne horúcim vzduchom pre zvýšené hygienické nároky. → "Tlačidlá", Strana 26
•	svieti: Systém kontroly napätia prerušil program z dôvodu neprípustného poklesu alebo prekročenia napätia. Napätie je znova prípustné a program pokračuje. <b>Poznámka:</b> Čas trvania programu sa predlži.
:	bliká: Systém kontroly napätia prerušil program z dôvodu neprípustného poklesu alebo prekročenia napätia. <b>Poznámka:</b> Program bude pokračovať, keď bude napätie znova prípustné.
	Spotrebič rozpoznal príliš veľa peny.
	<ul style="list-style-type: none"> <li>■ svieti: Dvierka sú zablokované. <ul style="list-style-type: none"> <li>– Keď chcete doplniť bielizeň, dvierka možno odomknúť. → "Doplnenie bielizne", Strana 35</li> <li>– Keď chcete otvoriť dvierka, môžete zrušiť program. → "Zrušenie pracieho programu", Strana 35</li> </ul> </li> <li>■ bliká: Dvierka nie sú zatvorené.</li> </ul>
	<ul style="list-style-type: none"> <li>■ Žiaden tlak vody.</li> <li>■ Tlak vody z vodovodného kohútika je príliš nízky.</li> </ul>
	Zásuvka na prací prostriedok nie je úplne zasunutá.

<sup>1</sup> Príklad



Indikátor	Opis
E:35 / -10 <sup>1</sup>	Kód chyby, indikácia chyby, signál. → "Odstránenie porúch", Strana 47
<sup>1</sup> Príklad	















## 8 Tlačidlá

Výber nastavení programu závisí od nastaveného programu.



Tlačidlo	Výber	Opis
⏻ (sieťový vypínač)	<ul style="list-style-type: none"> <li>■ Zapnutie</li> <li>■ Pohotovostný režim/standby</li> </ul>	Zapnite spotrebič alebo ho uveďte do stavu pohotovostného režimu/standby.
+ -	Viacnásobný výber	Keď chcete zmeniť nastavenie, stlačíte výberové tlačidlo <b>+</b> alebo <b>-</b> , kým sa na displeji nezobrazí požadované nastavenie.
40°C	☼ - 90	Upravte teplotu. Nastavená teplota v °C.
1400 Ⓞ	⊘ - 1400	Prispôsobenie otáčok pri odstreďovaní alebo deaktivovanie odstreďovania. Nastavený počet otáčok odstreďovania v ot/min. Výberom ⊘ sa odčerpá voda a deaktivuje sa odstreďovanie. Bielizeň zostane ležať mokrá v bubne.
▷	<ul style="list-style-type: none"> <li>■ Spustiť</li> <li>■ Zrušiť</li> <li>■ Pozastaviť</li> </ul>	Spustenie, zrušenie alebo pozastavenie programu.
Ready In	až 24 hodín	Stanovte čas ukončenia programu. Čas trvania programu je už obsiahnutý v nastavenom počte hodín. Po spustení programu sa zobrazí čas trvania programu.
+ Options	Viacnásobný výber	→ "Základné nastavenia", Strana 41
varioSpeed	<ul style="list-style-type: none"> <li>■ Aktivovať</li> <li>■ Deaktivovať</li> </ul>	Aktivovanie alebo deaktivovanie skráteného času trvania programu. <b>Poznámka:</b> Spotreba energie sa zvýši. Výsledok prania sa tým nezhorší.
Prewash	<ul style="list-style-type: none"> <li>■ Aktivovanie</li> <li>■ Deaktivovanie</li> </ul>	Aktivovanie alebo deaktivovanie predprania, napr. na pranie silno znečistenej bielizne. <b>Poznámka:</b> Keď je aktivovaný inteligentný dávkovací systém, prací prostriedok sa automaticky dávkuje pre predpranie a hlavné pranie. Keď je deaktivovaný inteligentný dávkovací systém, prací prostriedok sa dá pre predpranie priamo do bubna.

Tlačidlo	Výber	Opis
Less Ironing	<ul style="list-style-type: none"> <li>■ Aktivovať</li> <li>■ Deaktivovať</li> </ul>	<p>Aktivovanie alebo deaktivovanie prania s redukciou pokrčenia. Proces a otáčky odstreďovania sa prispôsobia, aby sa redukovalo pokrčenie bielizne.</p> <p><b>Poznámka:</b> Bielizeň má po vypraní vyššiu zvyškovú vlhkosť. Bielizeň zaveste hneď po praní, aby sa znížilo riziko pokrčenia.</p>
Child Lock 3 sec.	<ul style="list-style-type: none"> <li>■ Aktivovať</li> <li>■ Deaktivovať</li> </ul>	→ "Detská poistka", Strana 35
Memory	<ul style="list-style-type: none"> <li>■ uložiť</li> <li>■ nastaviť</li> </ul>	<p>Keď stlačíte tlačidlo cca na 3 sekundy, uložíte svoje individuálne programové nastavenia.</p> <p>→ "Uloženie nastavení programu", Strana 33</p> <p>Keď stlačíte tlačidlo krátko, nastavíte svoj program s individuálnymi programovými nastaveniami.</p>
Hygiene Care	<ul style="list-style-type: none"> <li>■ Aktivovanie</li> <li>■ Deaktivovanie</li> </ul>	<p>Aktivovanie alebo deaktivovanie šetrného predbežného ošetrenia suchej bielizne pomocou horúceho vzduchu až do 65 °C kvôli zvýšeným hygienickým nárokom.</p> <p>Po predbežnom ošetrení horúcim vzduchom sa textílie perú pri nižších teplotách.</p> <p><b>Poznámka:</b> Osvetlenie bubna zostáva aktívne cca 10 minút po spustení programu.</p>
Stains	Viacnásobný výber	<p>Vyberte druh škvŕn.</p> <p>Teplota, pohyb bubna a čas namáčania sa prispôsobia charakteru škvŕn.</p>
i-Dos 	<ul style="list-style-type: none"> <li>■ Aktivovanie</li> <li>■ Deaktivovanie</li> <li>■ Základná dávka</li> </ul>	<p>Keď krátko stlačíte tlačidlo, aktivujete alebo deaktivujete inteligentný dávkovací systém pre tekuté prací prostriedok .</p> <p>Keď stlačíte tlačidlo na cca 3 sekundy, môžete nastaviť základnú dávku.</p> <p>→ "Inteligentný dávkovací systém", Strana 36</p>

Tlačidlo	Výber	Opis
i-Dos 	<ul style="list-style-type: none"> <li>■ Aktivovanie</li> <li>■ Deaktivovanie</li> <li>■ Obsah dávkovacieho zásobníka</li> <li>■ Základná dávka</li> </ul>	<p>Keď krátko stlačíte tlačidlo, aktivujete alebo deaktivujete inteligentný dávkovací systém pre aviváž  alebo tektutý prací prostriedok .</p> <p>Keď stlačíte tlačidlo na cca 3 sekundy, môžete určiť objem dávkovacieho zásobníka alebo nastaviť základnú dávku.</p> <p>→ "Inteligentný dávkovací systém", Strana 36</p>
Drying	<ul style="list-style-type: none"> <li>■ </li> <li>■  </li> </ul>	<ul style="list-style-type: none"> <li>■ Zvolením  je aktivované iba sušenie.</li> <li>■ Zvolením   je aktivované pranie s následným sušením.</li> </ul> <p><b>Poznámka:</b> Pri kombináciách prania, sušenia alebo prania a sušenia, ktoré sa dajú nastaviť, dodržiavajte informácie o nastavenom programe.</p> <p>→ "Programy", Strana 28</p>
Drying Aim	<ul style="list-style-type: none"> <li>■ </li> <li>■ </li> <li>■  +</li> </ul>	<p>Cieľ sušenia stanovuje, aká vlhká alebo suchá má byť bielizeň po skončení programu.</p>
Remote Start	<ul style="list-style-type: none"> <li>■ Aktivovať</li> <li>■ Deaktivovať</li> <li>■ Home Connect Otvorenie menu</li> </ul>	<p>→ "Štart na diaľku", Strana 40</p>

## 9 Programy







**Poznámka:** Etikety so symbolmi ošetrovania bielizne vám poskytujú dodatočné pokyny na výber vhodného programu.

Program	Opis	Max. množstvo náplne (kg) Pranie	Max. množstvo náplne (kg) Sušenie
 Cottons(bavlna)	Pranie odolných textílií z bavlny, ľanu a zmesových tkanín. Vhodný aj ako časovo skrátený program na normálne znečistenú bielizeň, keď aktivujete varioSpeed. Nastavenie programu: <ul style="list-style-type: none"> <li>■ max. 90 °C</li> <li>■ max. 1400 ot/min</li> </ul>	10,0 5,0 <sup>1</sup>	6,0
Eco 40-60	Pranie textílií z bavlny, ľanu a zmesových tkanín. <b>Poznámka:</b> Textílie, ktoré podľa symbolu ošetrovania možno prať pri teplotách od 40 °C  do 60 °C  , je možné prať spoločne. Prací účinok zodpovedá najlepšej možnej triede pracieho účinku podľa zákonných predpisov. Pre tento program sa teplota prania nastavuje automaticky podľa množstva náplne, aby sa dosiahla optimálna energetická účinnosť s najlepším možným pracím účinkom. Teplotu prania nie je možné zmeniť. Nastavenie programu: <ul style="list-style-type: none"> <li>■ max. – °C</li> <li>■ max. 1400 ot/min</li> </ul>	10,5	6,0

<sup>1</sup> varioSpeed aktivované

<sup>2</sup> Sušenie nie je možné





<sup>3</sup> Pranie nie je možné

Program	Opis	Max. množstvo náplne (kg) Pranie	Max. množstvo náplne (kg) Sušenie
 Delicates (jemné hodváby)	Pranie jemných textílií z hodvábu, viskózy a syntetiky, ktoré sa môžu prať. Používajte prací prostriedok na jemnú bielizeň alebo hodváby. <b>Poznámka:</b> Zvlášť chúlolistivé textílie alebo textílie s háčikmi, očkami alebo strmienkami perle v sieťke na bielizeň. Nastavenie programu: ■ max. 40 °C ■ max. 800 ot/min	2,0	- <sup>2</sup>
 Wool (vlna)	Pranie vlny alebo textílií s vysokým podielom vlny, ktoré sa dajú prať ručne a v práčke. Aby sa predišlo zrazeniu bielizne, bubon s textíliami sa pohybuje mimoriadne šetrne s dlhými pauzami. Používajte prací prostriedok na vlnu. Nastavenie programu: ■ max. 40 °C ■ max. 800 ot/min	2,0	1,0
 Rinse (plákanie)	Plákanie s následným odstredovaním a odčerpaním vody. Nastavenie programu: max. 1400 ot/min	-	-
 Spin/Drain (odstredovanie odčerpanie)	Odstredovanie a odčerpanie vody. Keď chcete len odčerpanie vody, aktivujte  . Bielizeň sa neodstredí. Nastavenie programu: max. 1400 ot/min	-	-
 App (... ďalšie)	Vyberte ďalšie programy priamo cez aplikáciu Home Connect. Opis programov nájdete v aplikácii Home Connect. <b>Poznámka:</b> Váš spotrebič musí byť spojený s domácou sieťou a zaregistrovaný v aplikácii Home Connect. → "Home Connect", Strana 38	-	-

<sup>1</sup> **varioSpeed** aktivované

<sup>2</sup> Sušenie nie je možné



<sup>3</sup> Pranie nie je možné

Program	Opis	Max. množstvo náplne (kg) Pranie	Max. množstvo náplne (kg) Sušenie
 Auto 30°C	<p>Pranie jemných textílií z bavlny, syntetiky a zmesových tkanín. Šetrné zaobchádzanie s bielizňou. Stupeň znečistenia a druh textílií sa automaticky rozpozná. Prací proces sa prispôsobí.</p> <p><b>Poznámka:</b> Teplotu a počet otáčok odstreďovania nie je možné v tomto programe nastaviť a určujú sa automaticky. Teplota je max. 30 °C. Počet otáčok odstreďovania je max. 1000 ot/min.</p>	3,5	- <sup>2</sup>
 smartFinish	<p>Redukovanie pokrčenia a pachov v oblekoch, košeliach, páperových a outdoorových textíliách a textíliách z bavlny, kašmíru a hodvábu, nasatých zo vzduchu.</p> <p><b>Tip:</b> Textílie po skončení programu hneď vyberte, aby ste zabránili ich pokrčeniu.</p> <p><b>Poznámky</b></p> <ul style="list-style-type: none"> <li>■ Textílie sa nesušia ani nečistia.</li> <li>■ Ak používate program  smartFinish často bez toho, aby ste medzitým prali, môže dôjsť k tvorbe zápachu v spotrebiči.</li> </ul>	- <sup>3</sup>	1,0
 Wash/Wash&Dry (super 15' wash & dry 45')	<p>Pranie a sušenie textílií z bavlny, ľanu, syntetiky a zmesových tkanín. Vhodné na tenké alebo ľahké košeľe, tričká alebo športové textílie. Krátky program na mierne znečistené malé dávky bielizne.</p> <p><b>Poznámka:</b> Ak chcete textílie iba prať a nie sušiť, stlačte Drying. Nastavenie programu:</p> <ul style="list-style-type: none"> <li>■ max. 40 °C</li> <li>■ max. 1400 ot/min</li> </ul>	2,0	1,0

<sup>1</sup> varioSpeed aktivované

<sup>2</sup> Sušenie nie je možné

<sup>3</sup> Pranie nie je možné

Program	Opis	Max. množstvo náplne (kg)	Max. množstvo náplne (kg)
		Pranie	Sušenie
 Mix	Pranie textílií z bavlny, ľanu, syntetiky a zmesových tkanín. Vhodný na mierne znečistenú bielizeň. <b>Tip:</b> Energeticky a časovo optimalizovaný program prostredníctvom hybridnej technológie. Nastavenie programu: <ul style="list-style-type: none"> <li>■ max. 60 °C</li> <li>■ max. 1400 ot/min</li> </ul>	4,0	2,5
 Easy Care (ľahko udržiavateľné)	Pranie textílií zo syntetiky a zmesových tkanín. Vhodný na mierne znečistenú bielizeň. <b>Tip:</b> Energeticky a časovo optimalizovaný program prostredníctvom hybridnej technológie. Nastavenie programu: <ul style="list-style-type: none"> <li>■ max. 60 °C</li> <li>■ max. 1400 ot/min</li> </ul>	4,0	2,5
<sup>1</sup> <b>varioSpeed</b> aktivované <sup>2</sup> Sušenie nie je možné <sup>3</sup> Pranie nie je možné			

## 10 Príslušenstvo

Používajte originálne príslušenstvo. Je prispôsobené vášmu spotrebiču.

	Použitie	Objednávacie číslo
Predĺženie prírodnej hadice vody	Predĺženie prírodnej hadice studenej vody alebo prírodnej hadice vody s Aquastopom (2,50 m).	WZ10131
Príchytky	Zlepšenie stability spotrebiča.	WX975600
Tvarovka	Zafixovanie odtokovej hadice vody.	00655300
Čistiaci prostriedok na práčky	Čistiaci prostriedok na starostlivosť o vnútro zariadenia.	00311929

## 11 Bielizeň

### 11.1 Príprava bielizne

#### POZOR!

Predmety ponechané v bielizni môžu poškodiť bielizeň a bubon.

- Pred prevádzkou vyberte všetky predmety z vreciek bielizne.

#### Poznámka

Keď bielizeň pripravíte, ochráňte spotrebič a textilie.

- Vyčistite kefou od piesku a zeminy
- Roztriedte bielizeň podľa farby a textílií, rešpektujte údaje na štítku
- Zatvorte zipsy, suché zipsy, háčiky a očka
- Látkové opasky, stuhy a šnúry zviažte spolu
- Odstráňte krúžky a pásky zo záclon
- Malé alebo jemné kusy bielizne perte v sieťke na pranie
- Perte spoločne veľké a malé kusy bielizne
- Bielizeň s čerstvými škvrnami ihneď vyperte
- Bielizeň so zaschnutými škvrnami vopred ošetríte a viackrát vyperte

- Bielizeň vložte rozloženú do bubna
- Bielizeň pred sušením odstredte

## 12 Pracie a ošetrovacie prostriedky

Údaje výrobcu o používaní a dávkovaní nájdete na obale.

#### Poznámky

- Pri používaní tekutých pracích prostriedkov používajte iba tekuté samotečúce prostriedky
- Nemiešajte rôzne tekuté pracie prostriedky.
- Nemiešajte pracie prostriedky s avivážou.
- Nepoužívajte nadmerne dlho skladované alebo silne zhustené výrobky.
- Nepoužívajte prostriedky obsahujúce rozpušťačlá, leptavé alebo plynotvorné prostriedky
- Farbivá používajte šetrne, soľ môže poškodiť nehrdzavejúcu oceľ.
- Nepoužívajte v spotrebiči odfarbovače.
- pri inteligentnom dávkovacom systéme nepridávajte do dávkovacieho zásobníka → *Strana 37* ocot



## 13 Základná obsluha

### 13.1 Zapnite spotrebič

**Poznámka:** Ak spotrebič prvýkrát zapnete po jeho elektrickom pripojení, trvá proces zapnutia až jednu minútu.

**Požiadavka:** Spotrebič je správne nainštalovaný a pripojený.

→ "Umiestnenie a pripojenie", Strana 12

- ▶ Stlačte .
 

Proces zapnutia trvá niekoľko sekúnd.
- ✓ Vykona sa počuteľný test funkčnosti.

**Poznámka:** Osvetlenie bubna automaticky zhasne.

### 13.2 Nastavenie programu

1. Stlačte požadovaný program.  
→ "Programy", Strana 28

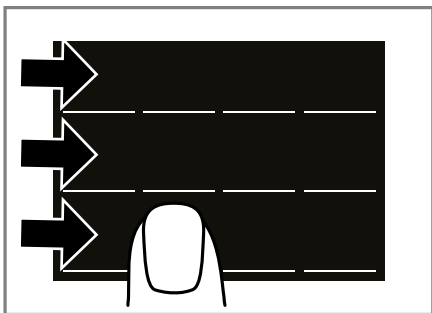

2. V prípade potreby upravte nastavenia programu.  
→ "Prispôsobenie nastavení programu", Strana 33

### 13.3 Prispôsobenie nastavení programu

**Požiadavka:** Program je nastavený.  
→ "Nastavenie programu", Strana 33

- ▶ Prispôsobte nastavenia programu.  
→ "Tlačidlá", Strana 25
- Dodržiavajte informácie na tému Prevádzková logika → Strana 19.

#### Poznámky

- Nastavenia programu sa neuložia pre program natrvalo.
- Keď aktivujete alebo deaktivujete inteligentný dávkovací systém, nastavenie sa uloží.

### 13.4 Uloženie nastavení programu

Svoje individuálne nastavenia programu si môžete uložiť ako obľúbené.

#### Požiadavky

- Program je nastavený.  
→ "Nastavenie programu", Strana 33
- Nastavenia programu sú prispôsobené.  
→ "Prispôsobenie nastavení programu", Strana 33
- ▶ Stlačte **Memory** na cca 3 sekundy. Na vyvolanie uloženého programu stlačte **Memory**.

**Poznámka:** Keď chcete prepísať uložený program, zopakujte uvedené kroky.

## 13.5 Otvorenie dvierok

1. Zatláčte na okraj dvierok.

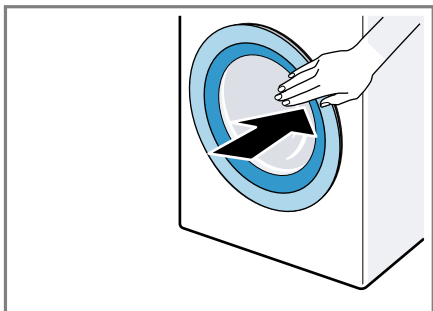

2. Otvorte dvierka.

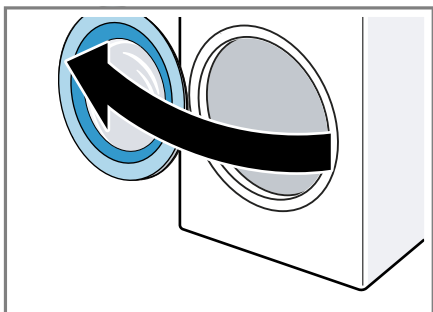

## 13.6 Vložte bielizeň

**Poznámka:** Aby sa zabránilo pokrčeniu, dodržiavajte maximálnu náplň pre programy.

→ "Programy", Strana 28

### Požiadavky

- Bielizeň je pripravená a rozdriedená.  
→ "Bielizeň", Strana 32
  - Bubon je prázdny.
1. Otvorte dvierka.  
→ "Otvorenie dvierok", Strana 34
  2. Vložte bielizeň do bubna.
  3. Zatvorte dvierka.

Dávajte pozor, aby sa bielizeň neprivila do dvierok.

## 13.7 Plnenie pracích a ošetrovacích prostriedkov

Pri programoch, v ktorých nie je možné alebo žiaduce inteligentné dávkovanie, môžete prací prostriedok dávkovať manuálne.

**Tip:** Okrem inteligentného dávkovania môžete do komory pre manuálne dávkovanie pridať ďalšie prostriedky na ošetrovanie bielizne, ako napr. soľ na škvrnny, škrob alebo bielidlo. Nepridávajte ďalší prací prostriedok do komory pre manuálne dávkovanie, aby sa zabránilo predávkovaniu alebo nadmernému peneniu.

**Poznámka:** Dodržiavajte upozornenia týkajúce sa pracích a ošetrovacích prostriedkov → Strana 32.

1. Vytiahnite zásuvku na prací prostriedok.
2. Naplňte prací prostriedok.  
→ "Zásuvka na prací prostriedok", Strana 18
3. V prípade potreby naplňte ošetrovací prostriedok.
4. Zasuňte zásuvku na prací prostriedok.

## 13.8 Spustenie programu

**Požiadavka:** Program je nastavený.  
→ "Nastavenie programu", Strana 33

- ▶ Stlačte .
- ✓ Bubon sa otáča a nasleduje rozpoznávanie náplne, ktoré môže trvať až 2 minúty a potom začne pritekať voda.
- ✓ Na displeji sa zobrazí čas trvania programu alebo čas ukončenia programu.
- ✓ Po skončení programu sa na displeji zobrazí: "End".

## 13.9 Doplnenie bielizne

Po spustení programu môžete bielizeň podľa stavu programu odobrať alebo doložiť.

1. Stlačte .

Počas prania sa spotrebič pozastaví.

Počas sušenia spotrebič skontroluje, či je možné pridať bielizeň.

**Poznámka:** Ak chcete doplniť bielizeň, riadte sa pokynmi na displeji.



→ "Displej", Strana 23

2. Otvorte dvierka.  
→ "Otvorenie dvierok", Strana 34
3. Doložite alebo odoberte bielizeň.
4. Zatvorte dvierka.
5. Stlačte .

## 13.10 Zrušenie pracieho programu

1. Stlačte .
2. Otvorte dvierka.

Pri vysokej teplote a vysokej hladine vody ostanú dvierka z bezpečnostných dôvodov zablokované.

- Pri vysokej teplote spustíte program  **Rinse(plákanie)**.
- Pri vysokej hladine vody spustíte program  **Spin(odstred'ovanie)** alebo zvolíte vhodný program na odčerpanie.

→ "Programy", Strana 28

3. Vyberte bielizeň.  
→ "Vybratie bielizne", Strana 35

## 13.11 Prerušenie sušiaceho programu

- ▶ Stlačte .

Proces ochladzovania sa spustí automaticky po približne 30 sekundách a niekoľko minút ochladzuje

bielizeň, keď sa bubon otáča. Potom sa dvierka automaticky od-blokujú.

## 13.12 Vybratie bielizne

1. Otvorte dvierka.  
→ "Otvorenie dvierok", Strana 34
2. Vyberte bielizeň z bubna.

## 13.13 Uvedte spotrebič do stavu pohotovostného režimu (standby)

1. Stlačte .
2. Gumovú manžetu utrite dosucha a odstráňte cudzie telesá.

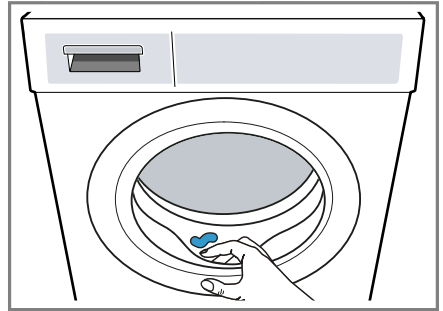

3. Nechajte dvierka spotrebiča a zásuvku na prací prostriedok otvorenú, aby mohla vyschnúť zvyšková voda.

## 14 Detská poistka

Spotrebič zaistíte proti neúmyselnej obsluhu ovládacích prvkov.

### 14.1 Aktivovanie detskej poistky

- ▶ Stlačte **Child Lock 3 sec.** na cca 3 sekundy.
- ✓ Na displeji sa zobrazí .
- ✓ Ovládacie prvky sú zablokované.

- ✓ Detská poistka zostane aktívna aj v pohotovostnom režime (standby) a pri výpadku prúdu.

## 14.2 Deaktivovanie detskej poistky

**Požiadavka:** Na deaktivovanie detskej poistky musí byť spotrebič zapnutý.

- ▶ Stlačte **Child Lock 3 sec.** na cca 3 sekundy.
- ✓ Na displeji zhasne .

---

## 15 Inteligentný dávkovací systém

V závislosti od programu a nastavení sa automaticky dávkujú optimálne množstvá tekutého pracieho prostriedku a aviváže.

### 15.1 Spustenie programu s inteligentným dávkovacím systémom

Ak nechcete dávkovať tekutý prací prostriedok a aviváž manuálne, použite inteligentný dávkovací systém. Táto funkcia je dostupná v závislosti od nastaveného programu a je aktivovaná automaticky.

#### Poznámka

Pri použití inteligentného dávkovacieho systému nepridávajte do priehradky na manuálne dávkovanie žiadny ďalší prací prostriedok alebo aviváž.

→ *"Plnenie pracích a ošetrovacích prostriedkov"*, Strana 34

Ak chcete pre nastavený program použiť manuálne dávkovanie, dodržujte nasledujúce pokyny:

- Pred spustením programu deaktivujte inteligentný dávkovací systém. Nastavenia zostanú uložené

aj v pohotovostnom režime spotrebiča (standby).

→ *"Tlačidlá"*, Strana 26

→ *"Tlačidlá"*, Strana 27

- Do priehradky na manuálne dávkovanie dajte prací prostriedok alebo aviváž.  
→ *"Plnenie pracích a ošetrovacích prostriedkov"*, Strana 34
- Po ukončení programu aktivujte inteligentný dávkovací systém.  
→ *"Tlačidlá"*, Strana 26  
→ *"Tlačidlá"*, Strana 27

#### Požiadavky

- Bielizeň je pripravená.  
→ *"Príprava bielizne"*, Strana 32
  - Bielizeň je roztriedená.
  - Bielizeň je vložená.  
→ *"Vložte bielizeň"*, Strana 34
  - Program je nastavený.  
→ *"Nastavenie programu"*, Strana 33
  - Inteligentný dávkovací systém je aktivovaný.  
→ *"Tlačidlá"*, Strana 26  
→ *"Displej"*, Strana 23
1. Naplňte dávkovací zásobník.  
→ *"Naplnenie dávkovacieho zásobníka"*, Strana 37
- Ak chcete nahradiť obsah dávkovacieho zásobníka iným prostriedkom, vyčistite zásuvku na prací prostriedok.
- *"Čistenie zásuvky na prací prostriedky"*, Strana 42
2. V prípade potreby upravte obsah dávkovacieho zásobníka.
  3. V prípade potreby upravte základné dávkované množstvo  
→ Strana 38.
  4. V prípade potreby upravte nastavenia programu.  
→ *"Prispôsobenie nastavení programu"*, Strana 33

5. Spustíte program.  
→ "Spustenie programu",  
Strana 34
6. Vyberte bielizeň.  
→ "Vybratie bielizne", Strana 35

## 15.2 Naplnenie dávkovacieho zásobníka

Ak chcete použiť inteligentný dávkovací systém alebo ak sa na spotrebiči počas prevádzky zobrazí upozornenie, naplňte dávkovací zásobník.

**Poznámka:** Naplňte dávkovací zásobník iba vhodnými pracími a ošetrovacími prostriedkami  
→ Strana 32.

Ak chcete doplniť tekutý prací prostriedok alebo aviváž v dávkovacom zásobníku, použite rovnaký prostriedok.

Ak chcete nahradiť tekutý prací prostriedok alebo aviváž v dávkovacom zásobníku iným prostriedkom, zásuvku na prací prostriedok najprv vyčistite.

→ "Čistenie zásuvky na prací prostriedky", Strana 42

Keď chcete použiť obidva dávkovacie zásobníky na tekutý prací prostriedok, nastavte Obsah dávkovacích zásobníkov.

**Požiadavka:** Na displeji sa zobrazí upozornenie na doplnenie dávkovacieho zásobníka.

→ "Displej", Strana 23

1. Vytiahnite zásuvku na prací prostriedok.

2. Otvorte veko otvoru na plnenie.

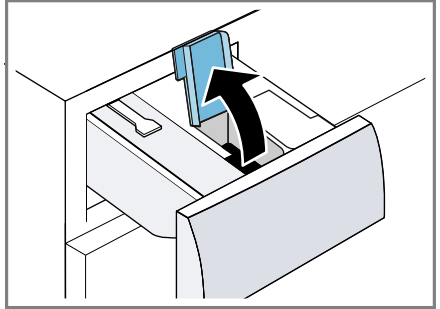

3. Nalejte tekutý prací prostriedok a aviváž do príslušných dávkovacích zásobníkov.  
→ "Zásuvka na prací prostriedok", Strana 18

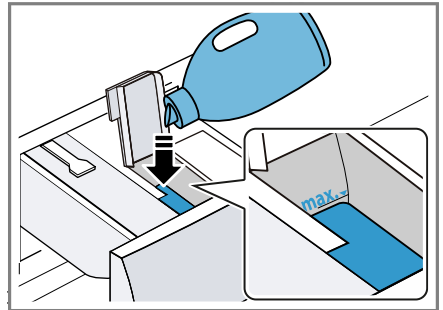

Pri plnení neprekračujte značku maximálnej úrovne naplnenia.

4. Zatvorte veko otvoru na plnenie.

**Poznámka:** Aby tekutý prací prostriedok alebo aviváž nezaschli, ihneď po naplnení zatvorte veko plniaceho otvoru.







5. V prípade potreby pridajte do priehradky na manuálne dávkovanie podporné prací prostriedky.  
→ "Plnenie pracích a ošetrovacích prostriedkov", Strana 34
6. Zasuňte zásuvku na prací prostriedok.
7. Upravte základné dávkované množstvo → Strana 38.

## 15.3 Obsah dávkovacieho zásobníka

### Poznámky

- Keď zmeníte obsah dávkovacieho zásobníka, základné dávkované množstvo sa pre tento dávkovací zásobník zruší.
- Keď chcete používať obidva dávkovacie zásobníky, musíte zvoliť dávkovací zásobník, ktorý sa má používať počas prania.

### Prispôsobenie obsahu dávkovacieho zásobníka



1. Stlačte **i-Dos**  na cca 3 sekundy.
2. Na nastavenie  stlačte **i-Dos** .
- ✓ Na displeji sa zobrazí .
3. Na nastavenie  znova stlačte **i-Dos** .
4. Po krátkom čakaní sa nastavenia ukončia.



## 15.4 Základná dávka

Základná dávka sa riadi podľa údajov výrobcu pracieho prostriedku, tvrdosti vody a stupňa znečistenia bielizne.

Vždy nastavte základnú dávku, ktorá zodpovedá dávke pre štandardnú náplň 4,5 kg.

### Prispôsobenie základnej dávky

1. Stlačte **i-Dos**  na cca 3 sekundy.
- ✓ Na displeji sa zobrazí nastavená základná dávka pre .
2. Keď chcete upraviť nastavenia, stlačte **+** / **-**.
3. Po krátkom čakaní sa nastavenia ukončia.

**Poznámka:** Keď chcete prispôsobiť základnú dávku , zopakujte kroky pomocou **i-Dos** .

## 16 Home Connect

Toto zariadenie je pripojiteľné k sieti. Pripojte svoj spotrebič k mobilnému koncovému zariadeniu, aby ste mohli ovládať funkcie prostredníctvom aplikácie Home Connect, prispôsobiť základné nastavenia alebo monitorovať aktuálny prevádzkový stav. Služby Home Connect nie sú k dispozícii v každej krajine. Dostupnosť funkcie Home Connect závisí od dostupnosti služieb Home Connect vo vašej krajine. Príslušné informácie nájdete na: [www.home-connect.com](http://www.home-connect.com).

Aplikácia Home Connect vás prevedie celým prihlasovacím procesom. Na vykonanie nastavení postupujte podľa pokynov v aplikácii Home Connect.

### Tipy

- Dodržiavajte dodané podklady od Home Connect.
- Dodržiavajte aj inštrukcie v aplikácii Home Connect.

### Poznámky

- Rešpektujte bezpečnostné pokyny uvedené v tomto návode na obsluhu a zabezpečte, aby sa dodržiavali aj vtedy, keď spotrebič obsluhujete cez aplikáciu Home Connect.  
→ "Bezpečnosť", Strana 4
- Ovládanie na spotrebiči má vždy prednosť. V tomto čase nie je možné ovládanie cez aplikáciu Home Connect.

## 16.1 Nastavenie aplikácie Home Connect

1. Nainštalujte aplikáciu Home Connect na mobilnom koncovom zariadení.



1

2. Spustíte aplikáciu Home Connect a vytvoríte prístup pre Home Connect.

Aplikácia Home Connect vás prevedie celým prihlasovacím procesom.

## 16.2 Nastavenie Home Connect

### Požiadavky

- Aplikácia Home Connect je na mobilnom zariadení nastavená.
  - Wi-Fi na smerovači je aktivované.
  - Spotrebič má na mieste inštalácie príjem domácej siete WLAN (Wi-Fi).
1. Stlačte **Remote Start** na cca 3 sekundy.
  2. Postupujte podľa pokynov v aplikácii Home Connect.

## 16.3 Menu Home Connect

V menu Home Connect nájdete všetky nastavenia Home Connect.

### Vyvolanie menu Home Connect

- ▶ Stlačte **Remote Start** minimálne na 3 sekundy.
- ✓ Na displeji sa zobrazí prvé nastavenie menu Home Connect.

### Prechádzanie v menu Home Connect

- ▶ Krátko stlačte **Remote Start**, kým sa na displeji nezobrazí požadované nastavenie.

### Opustenie menu Home Connect

- ▶ Stlačte **Remote Start** minimálne na 3 sekundy.

## 16.4 Aktivovanie Wi-Fi na spotrebiči

### Požiadavky

- Vyvolá sa menu Home Connect.  
→ "Vyvolanie menu Home Connect", *Strana 39*
- Na displeji sa zobrazí **oFF**.
- ▶ Nastavenie zmeníte stlačením .
- ✓ Keď je Wi-Fi aktivované, na displeji sa zobrazí **on**.

**Poznámka:** Keď je Wi-Fi aktivované, na displeji sa striedavo zobrazuje **on** a intenzita signálu pripojenia Wi-Fi.

---

<sup>1</sup> Apple App Store a logo Apple App Store sú ochranné známky spoločnosti Apple Inc. Google Play a logo Google Play sú ochranné známky spoločnosti Google LLC.

## 16.5 Deaktivovanie Wi-Fi na spotrebiči

### Požiadavky

- Vyvolá sa menu Home Connect.  
→ "Vyvolanie menu Home Connect", Strana 39
- Na displeji sa zobrazí **on**.
- ▶ Nastavenie zmeníte stlačením .
- ✓ Keď je Wi-Fi deaktivované, na displeji sa zobrazí **oFF**.

## 16.6 Zrušenie nastavení siete spotrebiča

### Požiadavky

- Vyvolá sa menu Home Connect.  
→ "Vyvolanie menu Home Connect", Strana 39
- Na displeji sa zobrazí "rES".
- ▶ Stlačte  minimálne na 3 sekundy.
- ✓ Nastavenia siete sa resetujú.

## 16.7 Štart na diaľku

Diaľkový štart spotrebiča môžete povoliť prostredníctvom aplikácie Home Connect.

### Poznámka

Diaľkový štart sa z bezpečnostných dôvodov deaktivuje za týchto podmienok:

- Otvoria sa dverka spotrebiča.
- Po výpadku prúdu.

### Aktivovanie štartu na diaľku

#### Požiadavky

- Spotrebič je spojený s vašou domácou sieťou WLAN (Wi-Fi).
- Spotrebič je spojený s aplikáciou Home Connect.
- Je zvolený program.
- Dverka spotrebiča sú zatvorené.
- Zásuvka na prací prostriedok je zasunutá.

- ▶ Stlačte **Remote Start**.
- ✓  svieti a diaľkový štart spotrebiča môžete povoliť prostredníctvom aplikácie Home Connect.

### Deaktivácia diaľkového štartu

- ▶ Stlačte **Remote Start**.
- ✓  zhasne.

## 16.8 Ochrana osobných údajov

Dodržiavajte pokyny v súvislosti s ochranou osobných údajov.

Prvým spojením vášho spotrebiča s domácou sieťou pripojenou na internet sprostredkuje váš spotrebič nasledovné kategórie údajov serveru Home Connect (prvá registrácia):

- Jednoznačné rozpoznanie spotrebiča (pozostávajúce z kľúčov spotrebiča, ako aj adresy MAC zabudovaného Wi-Fi komunikačného modulu).
- Bezpečnostný certifikát Wi-Fi komunikačného modulu (na informačno-technické zabezpečenie spojenia).
- Aktuálna verzia softvéru a hardvéru vášho domáceho spotrebiča.
- Stav prípadného predchádzajúceho vynulovania na výrobné nastavenia.

Táto prvá registrácia pripraví používanie funkcií Home Connect a je potrebná až v časovom okamihu, v ktorom chcete funkcie Home Connect využiť po prvý raz.

**Poznámka:** Berte do úvahy, že funkcie Home Connect je možné použiť iba v spojení s aplikáciou Home Connect. Informácie o ochrane údajov si môžete prezrieť v aplikácii Home Connect.



## 17 Základné nastavenia

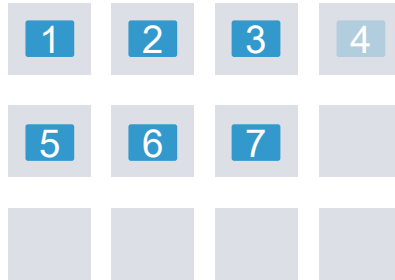

Základné nastavenia spotrebiča môžete nastaviť podľa svojich potrieb.

### 17.1 Prehľad základných nastavení



Pozícia	Základné nastavenie	Výber	Opis
1	Akustický signál ukončenia	0 (vyp.) 1 (ticho) 2 (stredný) 3 (hlasno) 4 (veľmi hlasno)	Nastavenie hlasitosti signálu po skončení programu.
2	Signál tlačidiel	0 (vyp.) 1 (ticho) 2 (stredný) 3 (hlasno) 4 (veľmi hlasno)	Nastavenie hlasitosti signálu pri voľbe tlačidiel.
3	Jas displeja	1 (nízky) 2 (stredný) 3 (vysoký) 4 (veľmi vysoký)	Nastavenie jas displeja.
5	Upozornenie na potrebu čistenia bubna	On (zap.) OFF (vyp.)	Aktivovanie alebo deaktivovanie upozornenia na potrebu čistenia bubna.
6	Počítadlo programov		Môžete zobraziť počet ukončených programov.
7	Výrobné nastavenia	rES	Obnovenie výrobných nastavení spotrebiča.

## 17.2 Zmena základných nastavení

1. Na vyvolanie základných nastavení stlačte **+** **Options** na cca 3 sekundy.
  - ✓ Na displeji sa zobrazí .
2. Vyberte požadované základné nastavenie.  
→ "Prehľad základných nastavení", Strana 41
3. Prispôsobte základné nastavenie:
  - Na zmenu hodnoty stlačte **–** alebo **+**.
  - Ak chcete obnoviť výrobné nastavenia spotrebiča, stlačte  na približne 3 sekundy.
4. Aby ste zmenu uložili, vypnite spotrebič.

## 18 Čistenie a údržba

Aby váš spotrebič zostal dlhodobo pekný a funkčný, starostlivo ho čistite a starajte sa oň.

### 18.1 Čistenie bubna

#### **UPOZORNENIE** **Riziko poranenia!**

Dlhodobé pranie pri nízkych teplotách a chýbajúce vetranie spotrebiča môžu poškodiť bubon a spôsobiť zranenie.

- ▶ Pravidelne vykonávajte program na čistenie bubna alebo perte pri teplote najmenej 60 °C.
- ▶ Po každej prevádzke nechajte dvierka a zásuvku na prací prostriedok otvorené, aby mohol spotrebič vyschnúť.
- ▶ Spustite program  **Cotton-90°C (bavlna 90°C)** bez bielizne a s použitím čistiaceho prostriedku

na starostlivosť o vnútro spotrebiča  
→ "Príslušenstvo", Strana 32 alebo s bieliacim pracím prostriedkom.

### 18.2 Čistenie zásuvky na prací prostriedky

Ak chcete nahradiť tekutý prací prostriedok alebo aviváž v dávkovacom zásobníku iným prostriedkom alebo ak je zásuvka na prací prostriedok znečistená, zásuvku na prací prostriedok vyčistite.

#### **POZOR!**

Čerpadlová jednotka obsahuje elektrické komponenty. Elektrické komponenty sa môžu pri kontakte s tekutinou poškodiť.

- ▶ Nečistite čerpadlovú jednotku v umývačke riadu alebo neponárajte ju do vody.
- ▶ Elektrickú prípojku na zadnej strane chráňte pred mokrom, pracími prostriedkami a zvyškami aviváže.

1. Spotrebič uveďte do pohotovostného režimu (standby).  
→ "Uveďte spotrebič do stavu pohotovostného režimu (standby)", Strana 35
2. Vytiahnite zásuvku na prací prostriedok.
3. Vložku zatlačte nadol a zásuvku na prací prostriedok vyberte von.

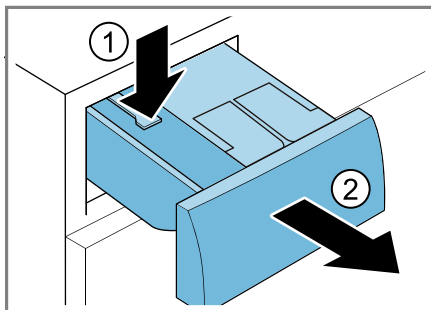

4. Vyberte čerpadlovú jednotku.

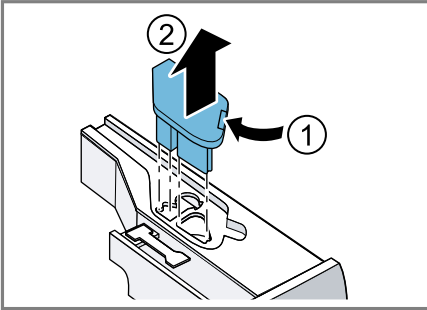

5. Odistite veko zásuvky na prací prostriedok a vyberte.

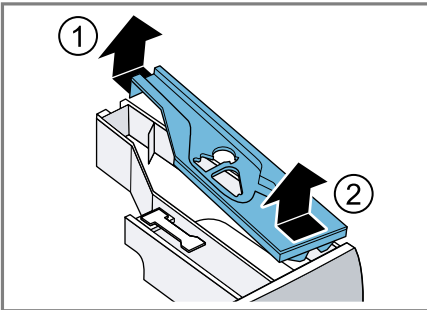

6. Zásuvku na prací prostriedok vyprázdnite.

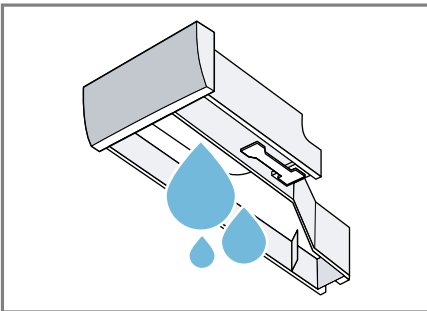

7. Čerpadlovú jednotku vyčistíte vlhkou utierkou.

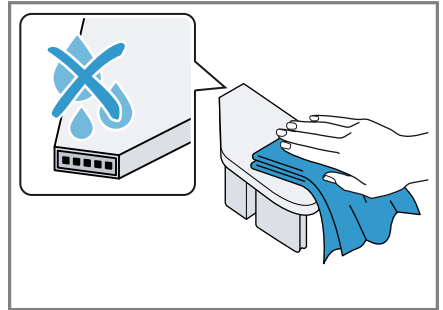

8. Zásuvku na prací prostriedok a veko vyčistíte mäkkou, vlhkou utierkou alebo ručnou sprchou.

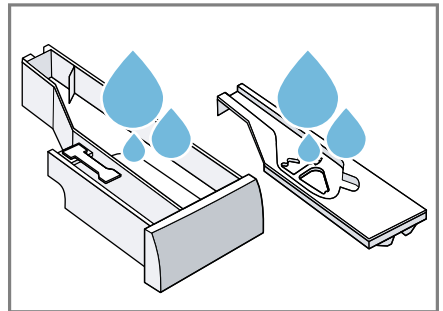

9. Zásuvku na prací prostriedok, veko a čerpadlovú jednotku osušte a vložte.

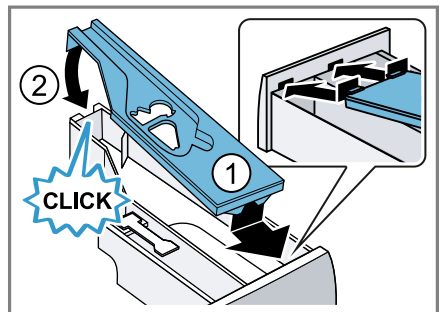

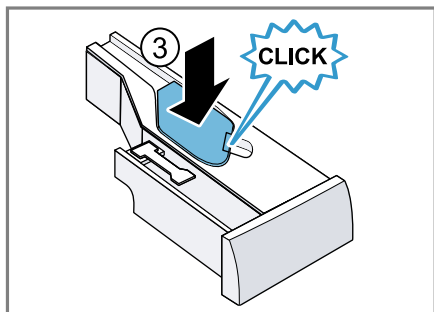

10. Vyčistite teleso zásuvky na prací prostriedok v spotrebiči.

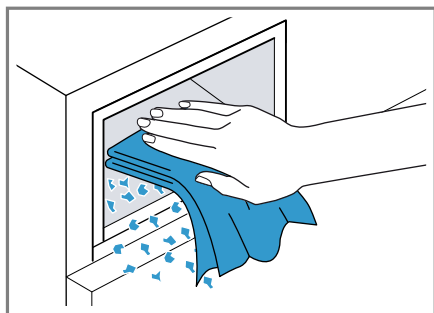

11. Zasuňte zásuvku na prací prostriedok.

### 18.3 Čistenie vypúšťacieho čerpadla

Vypúšťacie čerpadlo čistite pravidelne, minimálne však raz ročne a v prípade porúch, napr. ak je upchaté alebo vydáva hrkotavé zvuky.

#### Vyprázdnenie vypúšťacieho čerpadla

1. Zatvorte vodovodný kohútik.
2. Spotrebič uveďte do pohotovostného režimu (standby).  
→ "Uveďte spotrebič do stavu pohotovostného režimu (standby)", Strana 35
3. Vytiahnite sieťovú zástrčku spotrebiča z elektrickej siete.

4. Otvorte a odoberte údržbovú klapku.

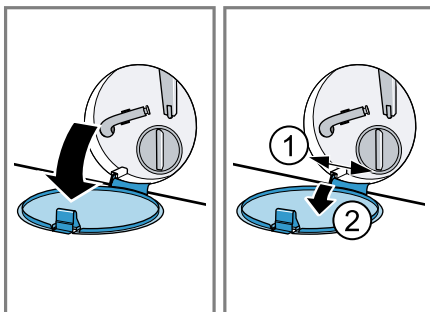

5. Pod otvor vsuňte dostatočne veľkú nádobu.

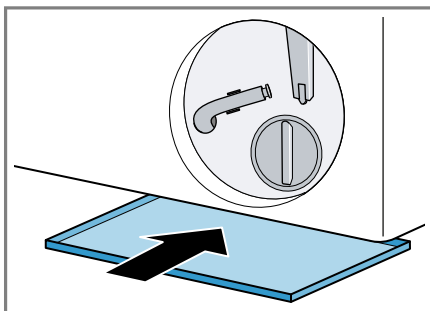

6. Vyberte z držiaka vypúšťaciu hadičku.

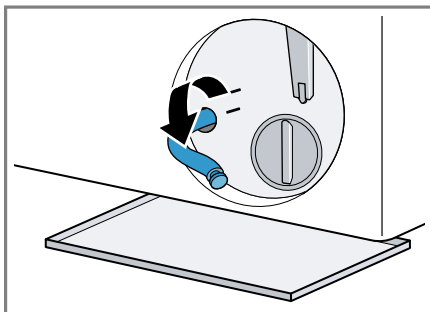

7. **⚠ UPOZORNENIE - Riziko oba-  
renia!** Prací roztok sa pri praní pri  
vysokéj teplote rozhorúči.  
▶ Nedotýkajte sa horúceho pracieho  
roztoku.

Aby voda z prania mohla vytekať  
do nádoby, vytiahnite uzáver.

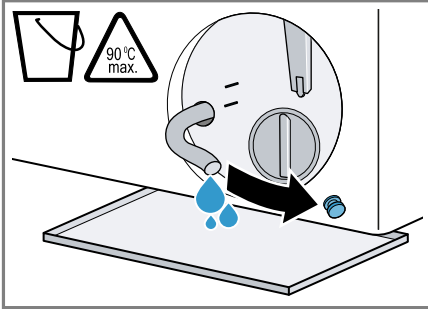

8. Uzáver znova nasadíte.

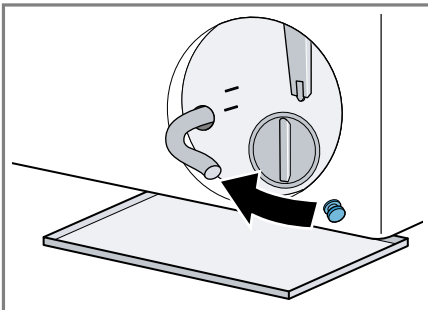

9. Nasadíte vypúšťaciu hadicu do dr-  
žiaka.

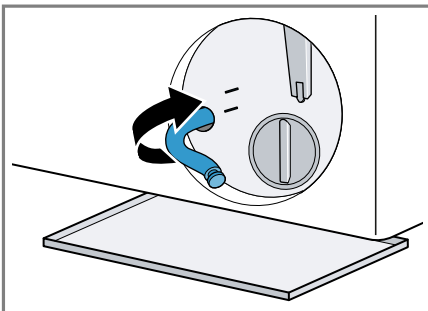

## Čistenie vypúšťacieho čerpadla

**Požiadavka:** Vypúšťacie čerpadlo je  
prázdne. → *Strana 44*

1. Pretože vo vypúšťacom čerpadle  
sa ešte môže nachádzať zvyšková  
voda, veko čerpadla vytáčajte  
opatrne.

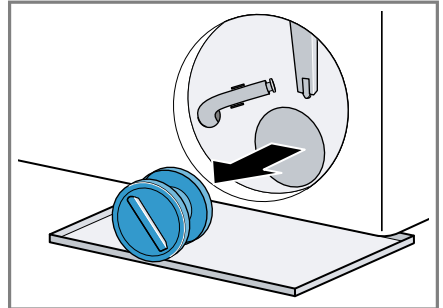

2. Vyčistíte vnútorný priestor, závit ve-  
ka čerpadla a teleso čerpadla.

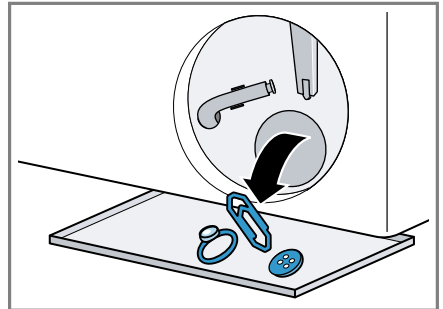

3. Uistite sa, že obidve lopatkové  
kolieska sa dajú otáčať.

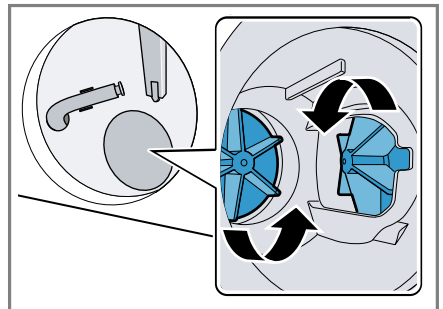

4. Nasadíte veko čerpadla.

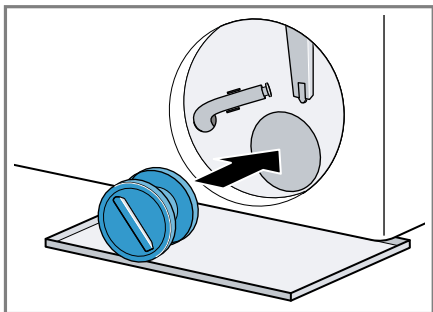

5. Veko čerpadla zatočíte až na doraz.

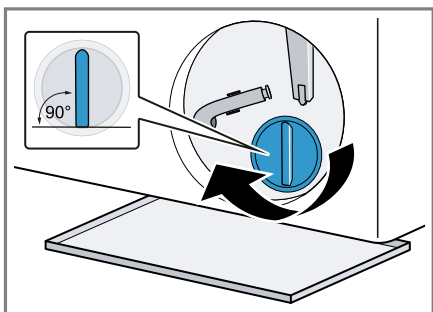

Úchytka veka čerpadla musí byť vo zvislej polohe.

6. Nasadíte a zatvoríte údržbovú klapku.

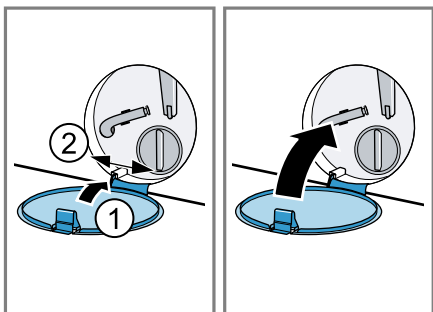

## 18.4 Čistenie vstupného otvoru v gumovej manžete

Pravidelne kontrolujte upchatie vstupného otvoru v gumovej manžete a vyčistite vstupný otvor.

1. Otvorte dverka spotrebiča.
2. Odstráňte upchaté nečistoty zo vstupného otvoru.

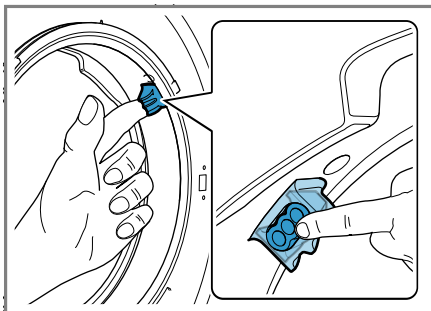

**Poznámka:** Nepoužívajte špicaté ani ostré predmety.

## 19 Odstránenie porúch

Menšie poruchy na vašom spotrebiči môžete odstrániť sami. Pred kontaktovaním zákazníckeho servisu použite informácie o riešení problémov. Tým sa vyhnete zbytočným nákladom.

### **VAROVANIE**

#### **Riziko zásahu elektrickým prúdom!**

Neodborné opravy sú nebezpečné.



- ▶ Spotrebič môže opravovať iba príslušne vyškolený personál.
- ▶ Pri oprave spotrebiča sa smú používať len originálne náhradné súčiastky.
- ▶ Keď sa poškodí sieťový prípojný kábel tohto spotrebiča, musí ho vymeniť výrobca alebo jeho zákaznícky servis alebo podobne kvalifikovaná osoba, aby sa zabránilo ohrozeniam.

Porucha	Príčina a riešenie problémov
Displej zhasol a bliká ⏻.	Režim šetrenia energie je aktívny. <ul style="list-style-type: none"> <li>▶ Stlačte ľubovoľné tlačidlo.</li> <li>✓ Displej sa znova rozsvieti.</li> </ul>
"E:10 / -00 / -10 / -20"	Čerpadlo inteligentného dávkovacieho systému je zablokované. <ol style="list-style-type: none"> <li>1. Vypnite spotrebič.</li> <li>2. Čerpadlovú jednotku vyčistite. → "Čistenie zásuvky na pracie prostriedky", Strana 42</li> <li>3. Zapnite spotrebič.</li> <li>4. Ak sa indikácia po vyčistení čerpadlovej jednotky znova objaví, zavolajte zákaznícky servis. → "Zákaznícky servis", Strana 61</li> </ol> <p><b>Poznámka:</b> Do odstránenia poruchy môžete deaktivovať inteligentný dávkovací systém a dávkovanie robiť manuálne.</p>
"E:30 / -80"	Vypúšťacie čerpadlo je upchaté. <ul style="list-style-type: none"> <li>▶ → "Čistenie vypúšťacieho čerpadla", Strana 44</li> </ul> <p>Veko čerpadla nie je úplne zaskrutkované.</p> <ul style="list-style-type: none"> <li>▶ Uistite sa, že veko čerpadla je zaskrutkované do spotrebiča až na doraz. Úchytka veka čerpadla musí byť vo zvislej polohe. → "Čistenie vypúšťacieho čerpadla", Strana 45</li> </ul> <p>Výpustná rúra alebo odtoková hadica vody je upchatá.</p> <ul style="list-style-type: none"> <li>▶ Vyčistite výpustnú rúru a odtokovú hadicu vody.</li> </ul> <p>Odpadová trubica alebo hadica na odtok vody je založená alebo zaseknutá.</p>

Porucha	Príčina a riešenie problémov
"E:30 / -80"	<ul style="list-style-type: none"> <li>▶ Uistite sa, že odtoková hadica a odtoková rúra nie sú zalomené alebo zaseknuté.</li> </ul>
	Odtoková hadica vody je pripojená veľmi vysoko.
	<ul style="list-style-type: none"> <li>▶ Odtokovú hadicu vody namontujte v maximálnej výške 1 m.</li> </ul>
	Nepovolené predĺženie namontované na hadici na odtok vody.
	<ul style="list-style-type: none"> <li>▶ Odstráňte nepovolené predĺženie na hadici na odtok vody. → "Pripojenie spotrebiča", Strana 14</li> </ul>
	Dávkovanie pracieho prostriedku je príliš vysoké.
	<ul style="list-style-type: none"> <li>▶ Okamžité opatrenie: Zmiešajte jednu polievkovú lyžicu aviváže s 0,5 l vody a roztok nalejte do komory na manuálne dávkovanie (nie pri outdoorových, športových a páperových textíliách).</li> <li>▶ Keď je aktivované inteligentné dávkovanie, znížte základnú dávku → Strana 38.</li> <li>▶ Keď dávkujete manuálne, pri ďalšom praní s rovnakou náplňou znížte veľkosť dávky pracieho prostriedku.</li> </ul>
"E:36 / -25 / -26"	<p>Vypúšťacie čerpadlo je upchaté.</p> <ul style="list-style-type: none"> <li>▶ → "Čistenie vypúšťacieho čerpadla", Strana 44.</li> </ul>
"H:32"	<p>Kontrolný systém nevyváženosti prerušil odstreďovanie z dôvodu nerovnomerného rozloženia bielizne.</p> <ul style="list-style-type: none"> <li>▶ Nanovo rozložte bielizeň v bubne.</li> </ul>
	<p><b>Poznámka:</b> Vložte podľa možnosti do bubna spoločne veľké a malé kusy bielizne. Bielizeň rôznej veľkosti sa pri odstreďovaní lepšie rozloží.</p>
"E:30 / -10" a/alebo 	<p>Tlak vody je príliš nízky. Oprava nie je možná.</p>
	<p>Sitko v prívode vody je upchaté.</p> <ul style="list-style-type: none"> <li>▶ Vyčistite sitko v prívode vody.</li> </ul>
	<p>Prívod vody je zatvorený.</p> <ul style="list-style-type: none"> <li>▶ Otvorte prívod vody.</li> </ul>
	<p>Prívodná hadica vody je zlomená alebo zacviknutá.</p> <ul style="list-style-type: none"> <li>▶ Uistite sa, že prívodná hadica vody nie je zlomená alebo zacviknutá.</li> </ul>





Porucha	Príčina a riešenie problémov
"E:35 / -10"	<p>Na dne spotrebiča je voda.</p> <ul style="list-style-type: none"> <li>▶ Zatvorte prívod vody.</li> <li>▶ Zavolajte zákaznícky servis. → "Zákaznícky servis", <i>Strana 61</i></li> </ul> <hr/> <p>Spotrebič netesní.</p> <ul style="list-style-type: none"> <li>▶ Zatvorte prívod vody.</li> <li>▶ Zavolajte zákaznícky servis. → "Zákaznícky servis", <i>Strana 61</i></li> </ul>
☒	<p>Zásuvka na pracie prostriedky nie je úplne zasunutá.</p> <ul style="list-style-type: none"> <li>▶ Zasuňte zásuvku na prací prostriedok, až symbol zhasne.</li> </ul> <hr/> <p>Čerpadlová jednotka nie je vložená.</p> <ol style="list-style-type: none"> <li>1. Vložte čerpadlovú jednotku do zásuvky na prací prostriedok. → "Čistenie zásuvky na pracie prostriedky", <i>Strana 42</i></li> <li>2. Zasuňte zásuvku na prací prostriedok, až symbol zhasne.</li> </ol>
☉ svieti.	<p>Teplota je príliš vysoká.</p> <ul style="list-style-type: none"> <li>▶ Počkajte, kým teplota neklesne.</li> <li>▶ → "Zrušenie pracieho programu", <i>Strana 35</i></li> </ul> <hr/> <p>Hladina vody je príliš vysoká.</p> <ul style="list-style-type: none"> <li>▶ Zvoľte vhodný program na odčerpanie. → "Programy", <i>Strana 28</i></li> </ul>
☉ bliká.	<p>Dvierka nie sú zatvorené.</p> <ul style="list-style-type: none"> <li>▶ Zatvorte dvierka.</li> </ul> <hr/> <p>Bielizeň je privretá v dvierkach.</p> <ul style="list-style-type: none"> <li>▶ Odstráňte privretú bielizeň.</li> </ul>
: bliká.	<p>Systém kontroly napätia automaticky zistí nepovolené prekročenie napätia smerom nadol.</p> <ul style="list-style-type: none"> <li>▶ Oprava nie je možná.</li> </ul> <p><b>Poznámka:</b> Keď sa zásobovanie napätím stabilizuje, program bude pokračovať.</p> <hr/> <p>Prekročenie napätia môže spôsobiť predĺženie programu.</p> <p>Oprava nie je možná.</p>

Porucha	Príčina a riešenie problémov
	<p>Dávkovanie pracieho prostriedku je príliš vysoké.</p> <ul style="list-style-type: none"> <li>▶ Okamžité opatrenie: Zmiešajte jednu polievkovú lyžicu aviváže s 0,5 l vody a roztok nalejte do komory na manuálne dávkovanie (nie pri outdoorových, športových a páperových textíliách).</li> <li>▶ Keď je aktivované inteligentné dávkovanie, znížte základnú dávku → <i>Strana 38</i>.</li> <li>▶ Keď dávkujete manuálne, pri ďalšom praní s rovnakou náplňou znížte veľkosť dávky pracieho prostriedku.</li> </ul>
	<p>Potrebné je čistenie bubna.</p> <ul style="list-style-type: none"> <li>▶ → <i>"Čistenie bubna", Strana 42</i></li> </ul>
Striedavo svieti "H:95" a "End".	<p>Tlak vody je príliš nízky.</p> <ul style="list-style-type: none"> <li>▶ Pozrite → <i>"E:30 / -10 a/alebo H", Strana 48</i></li> </ul>
Všetky ostatné kódy chyby.	<p>Porucha funkcie</p> <ol style="list-style-type: none"> <li>1. Spotrebič vypnite a znova zapnite.</li> <li>2. Ak sa hlásenie objaví znova, odpojte spotrebič od prúdu aspoň na 30 sekúnd vytiahnutím zo zásuvky alebo vypnutím príslušnej poistky v poistkovej skrínke.</li> <li>✓ Ak bola porucha jednorazová, hlásenie zmizne.</li> <li>3. Ak sa hlásenie zobrazí znova, zavolajte zákaznícky servis. Počas telefonátu uveďte presné hlásenie chyby. → <i>"Zákaznícky servis", Strana 61</i></li> </ol>
Čas sušenia je príliš dlhý.	<p>Teplota okolia je vyššia ako 30 °C.</p> <ul style="list-style-type: none"> <li>▶ Uistite sa, že teplota okolia je nižšia ako 30 °C.</li> </ul> <p>Nedostatočná cirkulácia vzduchu v mieste inštalácie spotrebiča.</p> <ul style="list-style-type: none"> <li>▶ Vyvetrajte miesto inštalácie spotrebiča.</li> </ul> <p>V bubne sa nahromadili vlákna.</p> <ul style="list-style-type: none"> <li>▶ Spustite program  <b>Cottons90 °C(bavlna 90 °C)</b> bez bielizne a pracieho prostriedku.</li> </ul>
Vznik záhybov, krčenie.	<p>Náplň je príliš veľká.</p> <p>Po sušení je bielizeň v bubne príliš dlhá.</p> <ol style="list-style-type: none"> <li>1. Bielizeň hneď po vysušení vyberte z bubna.</li> <li>2. Kusy bielizne rozložte, aby vychladli.</li> </ol> <p>Nastavený nesprávny program pre daný druh textílie.</p> <ul style="list-style-type: none"> <li>▶ Nastavte vhodný program pre daný druh textílie.</li> </ul>



<b>Porucha</b>	<b>Príčina a riešenie problémov</b>
Vznik záhybov, krčenie.	Nekrčivé textilie sa sušia príliš dlho.
Spotrebič nefunguje.	<p>Sieťová zástrčka prívodného vedenia nie je zasunutá.</p> <ul style="list-style-type: none"> <li>▶ Pripojte spotrebič do elektrickej siete.</li> </ul> <hr/> <p>Zareagovala poistka v poistkovej skrinke.</p> <ul style="list-style-type: none"> <li>▶ Skontrolujte poistku v poistkovej skrini.</li> </ul> <hr/> <p>Elektrické napájanie bolo prerušené.</p> <ul style="list-style-type: none"> <li>▶ Skontrolujte, či osvetlenie miestnosti alebo iné spotrebiče v miestnosti fungujú.</li> </ul>
Program sa nespustí.	<p>▷    nebolo stlačené.</p> <ul style="list-style-type: none"> <li>▶ Stlačte ▷   .</li> </ul> <hr/> <p>Dvierka nie sú zatvorené.</p> <ul style="list-style-type: none"> <li>▶ Zatvorte dvierka.</li> </ul> <hr/> <p>Je aktivovaná detská poistka.</p> <ul style="list-style-type: none"> <li>▶ Deaktivujte detskú poistku. → "Deaktivovanie detskej poistky", Strana 36</li> </ul> <hr/> <p><b>Ready In</b> je aktivované.</p> <ul style="list-style-type: none"> <li>▶ Skontrolujte, či je <b>Ready In</b> aktivované. → "Tlačidlá", Strana 25</li> </ul> <hr/> <p>Bielizeň je privretá v dvierkach.</p> <ul style="list-style-type: none"> <li>▶ Odstráňte privretú bielizeň.</li> </ul> <hr/> <p>Čerpadlo inteligentného dávkovacieho systému je zablokované.</p> <ol style="list-style-type: none"> <li>1. Vypnite spotrebič.</li> <li>2. Čerpadlovú jednotku vyčistite. → "Čistenie zásuvky na pracie prostriedky", Strana 42</li> <li>3. Zapnite spotrebič.</li> <li>4. Ak sa indikácia po vyčistení čerpadlovej jednotky znova objaví, zavolajte zákaznícky servis. → "Zákaznícky servis", Strana 61</li> </ol> <hr/> <p><b>Poznámka:</b> Do odstránenia poruchy môžete deaktivovať inteligentný dávkovací systém a dávkovanie robiť manuálne.</p> <hr/> <p>Zásuvka na pracie prostriedky nie je úplne zasunutá.</p> <ul style="list-style-type: none"> <li>▶ Zasuňte zásuvku na prací prostriedok, až symbol zhasne.</li> </ul>

Porucha	Príčina a riešenie problémov
Dvierka sa nedajú otvoriť.	<p>Teplota je príliš vysoká.</p> <ul style="list-style-type: none"> <li>▶ Počkajte, kým teplota neklesne.</li> <li>▶ Zrušenie programu. → <i>"Zrušenie pracieho programu", Strana 35</i></li> </ul>
	<p>Hladina vody je príliš vysoká.</p> <ul style="list-style-type: none"> <li>▶ Zvoľte vhodný program na odčerpanie. → <i>"Programy", Strana 28</i></li> </ul>
	<p>Výpadok elektrického prúdu.</p> <ul style="list-style-type: none"> <li>▶ Otvorte dvierka núdzovým odblokovaním. → <i>"Núdzové odblokovanie", Strana 60</i></li> </ul>
Neodčerpáva sa prací roztok.	<p>Výpustná rúra alebo odtoková hadica vody je upchatá.</p> <ul style="list-style-type: none"> <li>▶ Vyčistite výpustnú rúru a odtokovú hadicu vody.</li> </ul>
	<p>Odpadová trubica alebo hadica na odtok vody je zalomená alebo zaseknutá.</p> <ul style="list-style-type: none"> <li>▶ Uistite sa, že odtoková hadica a odtoková rúra nie sú zalomené alebo zaseknuté.</li> </ul>
	<p>Vypúšťacie čerpadlo je upchaté.</p> <ul style="list-style-type: none"> <li>▶ → <i>"Čistenie vypúšťacieho čerpadla", Strana 44</i></li> </ul>
	<p>Odtoková hadica vody je pripojená veľmi vysoko.</p> <ul style="list-style-type: none"> <li>▶ Odtokovú hadicu vody namontujte v maximálnej výške 1 m.</li> </ul>
	<p>Dávkovanie pracieho prostriedku je príliš vysoké.</p> <ul style="list-style-type: none"> <li>▶ Okamžité opatrenie: Zmiešajte jednu polievkovú lyžicu aviváže s 0,5 l vody a roztok nalejte do komory na manuálne dávkovanie (nie pri outdoorových, športových a páperových textíliách).</li> <li>▶ Keď je aktivované inteligentné dávkovanie, znížte základnú dávku → <i>Strana 38</i>.</li> <li>▶ Keď dávkujete manuálne, pri ďalšom praní s rovnakou náplňou znížte veľkosť dávky pracieho prostriedku.</li> </ul>
	<p>Nepovolené predĺženie namontované na hadici na odtok vody.</p> <ul style="list-style-type: none"> <li>▶ Odstráňte nepovolené predĺženie na hadici na odtok vody. → <i>"Pripojenie spotrebiča", Strana 14</i></li> </ul>
	<p>Veko čerpadla nie je úplne zaskrutkované.</p> <ul style="list-style-type: none"> <li>▶ Uistite sa, že veko čerpadla je zaskrutkované do spotrebiča až na doraz. Úchytka veka čerpadla musí byť vo zvislej polohe. → <i>"Čistenie vypúšťacieho čerpadla", Strana 45</i></li> </ul>



Porucha	Príčina a riešenie problémov
Voda nepriteká. Nebol spláchnutý prací prostriedok.	<p>▷ nebolo stlačené.</p> <ul style="list-style-type: none"> <li>▶ Stlačte ▷.</li> </ul> <hr/> <p>Sitko v prívode vody je upchaté.</p> <ul style="list-style-type: none"> <li>▶ Vyčistite sitko v prívode vody.</li> </ul> <hr/> <p>Prívod vody je zatvorený.</p> <ul style="list-style-type: none"> <li>▶ Otvorte prívod vody.</li> </ul> <hr/> <p>Prívodná hadica vody je zlomená alebo zacviknutá.</p> <ul style="list-style-type: none"> <li>▶ Uistite sa, že prívodná hadica vody nie je zlomená alebo zacviknutá.</li> </ul>
Opakovaný nábeh odstreďovania.	<p>Kontrolný systém nevyváženosti vyrovnáva nevyváženosť opakovaným rozložením bielizne.</p> <ul style="list-style-type: none"> <li>▶ Nejde o chybu – nie je potrebné žiadne opatrenie.</li> </ul> <p><b>Poznámka:</b> Pri plnení vložte podľa možnosti do bubna spoločne veľké a malé kusy bielizne. Bielizeň rôznej veľkosti sa pri odstreďovaní lepšie rozloží.</p>
V bubne nevidieť vodu.	<p>Voda je pod viditeľnou oblasťou.</p> <ul style="list-style-type: none"> <li>▶ Nejde o chybu – nie je potrebné žiadne opatrenie.</li> <li>▶ Počas prevádzky nelejte do spotrebiča žiadnu ďalšiu vodu.</li> </ul>
Vibrácie a pohyb spotrebiča počas odstreďovania.	<p>Spotrebič nie je správne vyrovnaný.</p> <ul style="list-style-type: none"> <li>▶ → "Vyrovnávanie spotrebiča", Strana 15</li> </ul> <hr/> <p>Nožičky spotrebiča nie sú zafixované.</p> <ul style="list-style-type: none"> <li>▶ Zafixujte nožičky spotrebiča.</li> <li>→ "Vyrovnávanie spotrebiča", Strana 15</li> </ul> <hr/> <p>Prepravné poistky nie sú odstránené.</p> <ul style="list-style-type: none"> <li>▶ → "Odstránenie prepravných poistiek", Strana 13.</li> </ul>
Bubon sa otáča, voda nepriteká.	<p>Rozpoznávanie náplne je aktívne.</p> <ul style="list-style-type: none"> <li>▶ Nejde o chybu, nie je potrebné žiadne opatrenie.</li> </ul> <p><b>Poznámka:</b> Rozpoznanie náplne môže trvať až 2 minúty.</p>
Silné penenie.	<p>Dávkovanie pracieho prostriedku je príliš vysoké.</p> <ul style="list-style-type: none"> <li>▶ Okamžité opatrenie: Zmiešajte jednu polievkovú lyžicu aviváže s 0,5 l vody a roztok nalejte do komory na manuálne dávkovanie (nie pri outdoorových, športových a páperových textíliách).</li> <li>▶ Keď je aktivované inteligentné dávkovanie, znížte základnú dávku → Strana 38.</li> <li>▶ Keď dávkujete manuálne, pri ďalšom praní s rovnakou náplňou znížte veľkosť dávky pracieho prostriedku.</li> </ul>

Porucha	Príčina a riešenie problémov
<p><b>i-Dos</b> ↴ <b>i-Dos</b> ↵ sa nedá aktivovať.</p>	<p>Inteligentné dávkovanie nie je určené pre tento program.</p> <ul style="list-style-type: none"> <li>▶ Nejde o chybu – nie je potrebné žiadne opatrenie. → "Spustenie programu s inteligentným dávkovacím systémom", Strana 36</li> </ul> <hr/> <p>Progres programu neumožňuje inteligentné dávkovanie.</p> <p>Oprava nie je možná.</p>
<p>Nie je dosiahnutý vysoký počet otáčok pri odstreďovaní.</p>	<p>Nastavené sú nízke otáčky odstreďovania.</p> <ul style="list-style-type: none"> <li>▶ Pri ďalšom praní nastavte vyššie otáčky odstreďovania.</li> </ul> <hr/> <p><b>Less Ironing</b> je aktivované.</p> <ul style="list-style-type: none"> <li>▶ Vyberte program vhodný na daný druh textílií.</li> </ul> <hr/> <p>Systém riadenia nevyváženosti vyrovnáva nevyváženosť znížením počtu otáčok pri odstreďovaní.</p> <ul style="list-style-type: none"> <li>▶ Nanovo rozložte bielizeň v bubne.</li> </ul> <p><b>Poznámka:</b> Vložte podľa možnosti do bubna spoločne veľké a malé kusy bielizne. Bielizeň rôznej veľkosti sa pri odstreďovaní lepšie rozloží.</p> <ul style="list-style-type: none"> <li>▶ Spustíte program  <b>Spin(odstreďovanie)</b>.</li> </ul>
<p>Program odstreďovanie sa nespustí.</p>	<p>Výpustná rúra alebo odtoková hadica vody je upchatá.</p> <ul style="list-style-type: none"> <li>▶ Vyčistite výpustnú rúru a odtokovú hadicu vody.</li> </ul> <hr/> <p>Odpadová trubica alebo hadica na odtok vody je zalomená alebo zaseknutá.</p> <ul style="list-style-type: none"> <li>▶ Uistite sa, že odtoková hadica a odtoková rúra nie sú zalomené alebo zaseknuté.</li> </ul> <hr/> <p>Kontrolný systém nevyváženosti prerušil odstreďovanie z dôvodu nerovnomerného rozloženia bielizne.</p> <ul style="list-style-type: none"> <li>▶ Nanovo rozložte bielizeň v bubne.</li> </ul> <p><b>Poznámka:</b> Vložte podľa možnosti do bubna spoločne veľké a malé kusy bielizne. Bielizeň rôznej veľkosti sa pri odstreďovaní lepšie rozloží.</p> <ul style="list-style-type: none"> <li>▶ Spustíte program  <b>Spin(odstreďovanie)</b>.</li> </ul>
<p>Z prívodnej hadice vyteká voda.</p>	<p>Prívodná hadica vody nie je správne/pevne pripojená.</p> <ol style="list-style-type: none"> <li>1. Správne pripojte prívodnú hadicu vody. → "Pripojenie prívodnej hadice vody", Strana 14</li> <li>2. Utiahnite skrutkový spoj.</li> </ol>
<p>Z odtokovej hadice vyteká voda.</p>	<p>Odtoková hadica vody je poškodená.</p> <ul style="list-style-type: none"> <li>▶ Vymeňte poškodenú odtokovú hadicu vody.</li> </ul> <hr/> <p>Odtoková hadica vody nie je správne pripojená.</p>

Porucha	Príčina a riešenie problémov
Z odtokovej hadice vyteká voda.	<ul style="list-style-type: none"> <li>▶ Správne pripojte odtokovú hadicu vody. → "Spôsoby pripojenia odtoku vody", Strana 14</li> </ul>
Nedostatočný čistiaci účinok.	<p>Základné dávkované množstvo nie je prispôbené.</p> <ul style="list-style-type: none"> <li>▶ Keď je aktivované inteligentné dávkovanie, prispôbte základnú dávku → Strana 38.</li> </ul> <hr/> <p>Prací alebo ošetrovací prostriedok v dávkovacej nádržke inteligentného dávkovacieho systému je zhustený.</p> <ol style="list-style-type: none"> <li>1. Skontrolujte, či je použitý prací prostriedok vhodný. → "Pracie a ošetrovacie prostriedky", Strana 32</li> <li>2. Vyprázdňte dávkovacu nádržku. → "Čistenie zásuvky na pracie prostriedky", Strana 42</li> <li>3. Vyčistite dávkovacu nádržku.</li> <li>4. Nanovo naplňte dávkovacu nádržku. → "Naplnenie dávkovacieho zásobníka", Strana 37</li> </ol> <hr/> <p>Nevhodný prací prostriedok v dávkovacej nádržke inteligentného dávkovacieho systému.</p> <ol style="list-style-type: none"> <li>1. Skontrolujte, či je použitý prací prostriedok vhodný. → "Pracie a ošetrovacie prostriedky", Strana 32</li> <li>2. Vyprázdňte dávkovacu nádržku. → "Čistenie zásuvky na pracie prostriedky", Strana 42</li> <li>3. Vyčistite dávkovacu nádržku.</li> <li>4. Nanovo naplňte dávkovacu nádržku. → "Naplnenie dávkovacieho zásobníka", Strana 37</li> </ol>
Výsledok odstredovania nie je uspokojivý. Bielizeň je príliš mokrá/príliš vlhká.	<p>Nastavené sú nízke otáčky odstredovania.</p> <ul style="list-style-type: none"> <li>▶ Pri ďalšom praní nastavte vyššie otáčky odstredovania.</li> <li>▶ Spusťte program  <b>Spin(odstredovanie)</b>.</li> </ul>
	<p><b>Less Ironing</b> je aktivované.</p> <ul style="list-style-type: none"> <li>▶ Vyberte program vhodný na daný druh textílií.</li> </ul>
	<p>Výpustná rúra alebo odtoková hadica vody je upchatá.</p> <ul style="list-style-type: none"> <li>▶ Vyčistite výpustnú rúru a odtokovú hadicu vody.</li> </ul>
	<p>Odpadová trubica alebo hadica na odtok vody je zalomená alebo zaseknutá.</p> <ul style="list-style-type: none"> <li>▶ Uistite sa, že odtoková hadica a odtoková rúra nie sú zalomené alebo zaseknuté.</li> </ul>
	<p>Kontrolný systém nevyváženosti prerušil odstredovanie z dôvodu nerovnomerného rozloženia bielizne.</p> <ul style="list-style-type: none"> <li>▶ Nanovo rozložte bielizeň v bubne.</li> </ul>

Porucha	Príčina a riešenie problémov
<p>Výsledok odstred'ovania nie je uspokojivý. Bielizeň je príliš mokrá/príliš vlhká.</p>	<p><b>Poznámka:</b> Vložte podľa možnosti do bubna spoločne veľké a malé kusy bielizne. Bielizeň rôznej veľkosti sa pri odstred'ovaní lepšie rozloží.</p> <ul style="list-style-type: none"> <li>▶ Spustíte program  <b>Spin(odstred'ovanie).</b></li> </ul> <hr/> <p>Systém riadenia nevyváženosti vyrovnáva nevyváženost' znížením počtu otáčok pri odstred'ovaní.</p> <ul style="list-style-type: none"> <li>▶ Nanovo rozložte bielizeň v bubne.</li> </ul> <p><b>Poznámka:</b> Vložte podľa možnosti do bubna spoločne veľké a malé kusy bielizne. Bielizeň rôznej veľkosti sa pri odstred'ovaní lepšie rozloží.</p> <ul style="list-style-type: none"> <li>▶ Spustíte program  <b>Spin(odstred'ovanie).</b></li> </ul>
<p>Zvyšky pracieho prostriedku na vlhkej bielizni.</p>	<p>Pracie prostriedky môžu obsahovať vo vode nerozpustní látky, ktoré sa ukladajú na bielizni.</p> <ul style="list-style-type: none"> <li>▶ Spustíte program  <b>Rinse(plákanie).</b></li> </ul> <hr/> <p>Nevhodný prací prostriedok v dávkovacej nádržke inteligentného dávkovacieho systému.</p> <ol style="list-style-type: none"> <li>1. Skontrolujte, či je použitý prací prostriedok vhodný. → "Pracie a ošetrovacie prostriedky", Strana 32</li> <li>2. Vyprázdnite dávkovaciú nádržku. → "Čistenie zásuvky na pracie prostriedky", Strana 42</li> <li>3. Vyčistite dávkovaciú nádržku.</li> <li>4. Nanovo naplňte dávkovaciú nádržku. → "Naplnenie dávkovacieho zásobníka", Strana 37</li> </ol>
<p>Zvyšky pracieho prostriedku na suchej bielizni.</p>	<p>Základná dávka nie je správne nastavená.</p> <ul style="list-style-type: none"> <li>▶ Keď je aktivované inteligentné dávkovanie, znížte základnú dávku → Strana 38.</li> </ul> <hr/> <p>Pracie prostriedky môžu obsahovať vo vode nerozpustní látky, ktoré sa ukladajú na bielizni.</p> <ul style="list-style-type: none"> <li>▶ Bielizeň po vypraní a vysušení vykefujte.</li> </ul> <hr/> <p>Nevhodný prací prostriedok v dávkovacej nádržke inteligentného dávkovacieho systému.</p> <ol style="list-style-type: none"> <li>1. Skontrolujte, či je použitý prací prostriedok vhodný. → "Pracie a ošetrovacie prostriedky", Strana 32</li> <li>2. Vyprázdnite dávkovaciú nádržku. → "Čistenie zásuvky na pracie prostriedky", Strana 42</li> <li>3. Vyčistite dávkovaciú nádržku.</li> <li>4. Nanovo naplňte dávkovaciú nádržku. → "Naplnenie dávkovacieho zásobníka", Strana 37</li> </ol>
	<p>Základná dávka nie je správne nastavená.</p>



<b>Porucha</b>	<b>Príčina a riešenie problémov</b>
Zvyšky pracieho prostriedku na suchej bielizni.	<ul style="list-style-type: none"> <li>▶ Keď je aktivované inteligentné dávkovanie, znížte základnú dávku → <i>Strana 38</i>.</li> </ul>
Home Connect nefunguje správne.	<p>Sú možné rôzne príčiny.</p> <ul style="list-style-type: none"> <li>▶ Choďte na <a href="http://www.home-connect.com">www.home-connect.com</a>.</li> </ul>
Nie je spojenie s domácou sieťou.	<p>Wi-Fi je vypnuté.</p> <ul style="list-style-type: none"> <li>▶ Aktivovanie Wi-Fi na spotrebiči. → "<i>Aktivovanie Wi-Fi na spotrebiči</i>", <i>Strana 39</i>.</li> </ul> <p>Wi-Fi je aktivované, ale spojenie s domácou sieťou sa nedá uskutočniť.</p> <ol style="list-style-type: none"> <li>1. Uistite sa, že domáca sieť k dispozícii.</li> <li>2. Nanovo pripojte spotrebič k domácej sieti. → "<i>Nastavenie Home Connect</i>", <i>Strana 39</i></li> </ol>
 sa nedá ovládať.	<p>Fáza sušenia je aktívna.</p> <ul style="list-style-type: none"> <li>▶ Nejde o chybu – nie je potrebné žiadne opatrenie.</li> </ul>
Program sušenia sa nespustí.	<p>Dvierka nie sú zatvorené.</p> <ul style="list-style-type: none"> <li>▶ Zatvorte dvierka.</li> </ul> <p>Nie je zvolený žiadny program sušenia.</p> <ul style="list-style-type: none"> <li>▶ Zvoľte vhodný program sušenia. → "<i>Programy</i>", <i>Strana 28</i></li> </ul>
Počas prania sa zmení čas trvania programu.	<p>Priebeh programu sa elektronicky optimalizuje. Môže to viesť k zmene času trvania programu.</p> <ul style="list-style-type: none"> <li>▶ Nejde o chybu – nie je potrebné žiadne opatrenie.</li> </ul> <p>Kontrolný systém nevyváženosti vyrovnáva nevyváženosť opakovaným rozložením bielizne.</p> <ul style="list-style-type: none"> <li>▶ Nejde o chybu – nie je potrebné žiadne opatrenie.</li> </ul> <p><b>Poznámka:</b> Pri plnení vložte podľa možnosti do bubna spoločne veľké a malé kusy bielizne. Bielizeň rôznej veľkosti sa pri odstreďovaní lepšie rozloží.</p> <p>Systém kontroly peny pri veľmi intenzívnom penení pridá plákanie.</p> <ul style="list-style-type: none"> <li>▶ Nejde o chybu – nie je potrebné žiadne opatrenie.</li> </ul>
Bubon sa po spustení programu myká.	<p>Príčinou je interný test motora.</p> <ul style="list-style-type: none"> <li>▶ Nejde o chybu – nie je potrebné žiadne opatrenie.</li> </ul>
Vlákna na bielizni.	<p>V bubne sa nahromadili vlákna.</p> <ul style="list-style-type: none"> <li>▶ Spustíte program  <b>Cottons90°C(bavlna 90°C)</b> bez bielizne a pracieho prostriedku.</li> </ul>
Bielizeň je príliš vlhká.	<p>Nastavený nesprávny program pre daný druh textílie.</p> <p>Elektrické napájanie bolo prerušené.</p>

Porucha	Príčina a riešenie problémov
Bielizeň je príliš vlhká.	<ul style="list-style-type: none"> <li>▶ Skontrolujte, či osvetlenie miestnosti alebo iné spotrebiče v miestnosti fungujú.</li> </ul>
	Náplň je príliš veľká.
	Teplá bielizeň je po skončení programu na dotyk vlhkejšia, ako je v skutočnosti.
	<ol style="list-style-type: none"> <li>1. Bielizeň hneď po vysušení vyberte z bubna.</li> <li>2. Kusy bielizne rozložte, aby vychladli.</li> </ol>
	Cieľ sušenia nie je upravený.
	Množstvo náplne je príliš nízke.
	Vodovodný kohútik je počas fázy sušenia zatvorený.
	<ul style="list-style-type: none"> <li>▶ Zabezpečte, aby vodovodný kohútik zostal otvorený aj počas fázy sušenia.</li> </ul>
	Teplota okolia je vyššia ako 30 °C.
	<ul style="list-style-type: none"> <li>▶ Uistite sa, že teplota okolia je nižšia ako 30 °C.</li> </ul>
	Nedostatočná cirkulácia vzduchu v mieste inštalácie spotrebiča.
	<ul style="list-style-type: none"> <li>▶ Vytvorte miesto inštalácie spotrebiča.</li> </ul>
	Tlak vody je príliš nízky.
	Oprava nie je možná.
	Bielizeň sa dostatočne neodstredí.
	<ul style="list-style-type: none"> <li>▶ Vyberte vždy najvyšší možný počet otáčok odstredovania pre príslušný prací program.</li> </ul>
	Hrubé a viacvrstvové textílie vyžadujú dlhší čas sušenia.
	<ul style="list-style-type: none"> <li>▶ Nastavte časový program na dosušenie. → "Programy", Strana 28</li> </ul>
Hlasné zvuky počas odstredovania.	Spotrebič nie je správne vyrovnaný. <ul style="list-style-type: none"> <li>▶ → "Vyrovanie spotrebiča", Strana 15</li> </ul>
	Nožičky spotrebiča nie sú zafixované.
	<ul style="list-style-type: none"> <li>▶ Zafixujte nožičky spotrebiča. → "Vyrovanie spotrebiča", Strana 15</li> </ul>
	Prepravné poistky nie sú odstránené.
	<ul style="list-style-type: none"> <li>▶ → "Odstránenie prepravných poistiek", Strana 13.</li> </ul>
Rapkanie, rachotenie v čerpadle.	Do vypúšťacieho čerpadla sa dostalo cudzie teleso. <ul style="list-style-type: none"> <li>▶ → "Čistenie vypúšťacieho čerpadla", Strana 44</li> </ul>
Chlípavý, rytmický zvuk nasávania.	Vypúšťacie čerpadlo je aktívne, prací roztok sa odčerpáva. <ul style="list-style-type: none"> <li>▶ Nejde o chybu – normálny prevádzkový zvuk.</li> </ul>

<b>Porucha</b>	<b>Príčina a riešenie problémov</b>
Zvuky ventilátora počas fázy prania.	Ventilátor je aktívny. ▶ Nejde o chybu – normálny prevádzkový zvuk.
Dlhšie bzučanie pred začatím prania alebo plákania s avivážou.	Inteligentný dávkovací systém dávkuje prací prostriedok alebo aviváž. ▶ Nejde o chybu – normálny prevádzkový zvuk.
Krátke bzučanie po zapnutí spotrebiča.	Inteligentný dávkovací systém vykonáva test funkčnosti. ▶ Nejde o chybu – normálny prevádzkový zvuk.
Zvuky odstreďovania počas fázy sušenia.	Termo-odstreďovanie je aktívne.
Šumiaci, sípavý zvuk.	Voda sa pod tlakom dostáva do zásuvky na prací prostriedok. ▶ Nejde o chybu – normálny prevádzkový zvuk.
Zvuky prívodu vody počas fázy sušenia.	Fáza sušenia vyžaduje vodu. <b>1.</b> Nejde o chybu. <b>2.</b> Zabezpečte, aby vodovodný kohútik zostal otvorený aj počas fázy sušenia.
V spotrebiči sa vytvára zápach.	Vlhkosť a zvyšky pracích prostriedkov môžu podporovať vznik zápachu. ▶ → "Čistenie bubna", <i>Strana 42</i> ▶ Keď spotrebič nepoužívate, nechajte dvierka a zásuvku na prací prostriedok otvorenú, aby mohla vyschnúť zvyšková voda.

## 19.1 Núdzové odblokovanie

### Odblokovanie dvierok

**Požiadavka:** Vypúšťacie čerpadlo je prázdne. → *Strana 44*

1. **POZOR!** Vytekajúca voda môže spôsobiť vecné škody.
- ▶ Neotvárajte dvierka, ak na skle vidíte vodu.

Pomocou náradia potiahnite núdzové odblokovanie smerom nadol a pusťte ho.

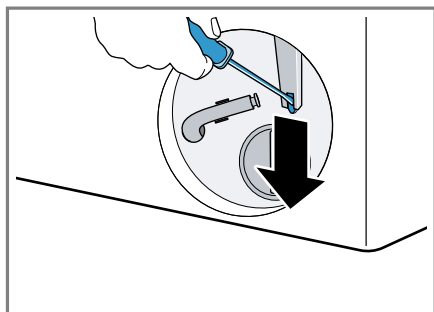

- ✓ Zámok dvierok je odblokovaný.
2. Vložte údržbovú klapku a zapadnutím ju zaistíte.
3. Zatvorte údržbovú klapku.

---

## 20 Preprava, skladovanie a likvidácia

### 20.1 Demontáž spotrebiča

1. Zatvorte vodovodný kohútik.
2. Vyprázdňte prírodnú hadicu vody.
3. Spotrebič uveďte do pohotovostného režimu (standby).  
→ *"Uveďte spotrebič do stavu pohotovostného režimu (standby)", Strana 35*
4. Vytiahnite sieťovú zástrčku.

5. Vypustite prací roztok.  
→ *"Čistenie vypúšťacieho čerpadla", Strana 44*
6. Odmontujte hadice.
7. Vyprázdnite dávkovacie nádržky.

### 20.2 Vloženie prepravných poistiek

Spotrebič zaistíte pred prepravou prepravnými poistkami, aby ste zabránili škodám pri preprave.

1. Pomocou skrutkovača odstráňte 4 krytky.

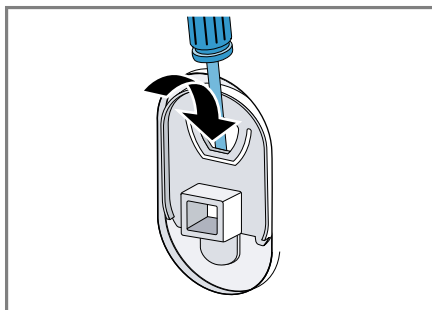

Krytky si odložte.

2. Vložte 4 prepravné poistky.  
→ *"Odstránenie prepravných poistiek", Strana 13*

### 20.3 Opätovné uvedenie spotrebiča do prevádzky

- ▶ Ďalšie informácie nájdete v  
→ *"Umiestnenie a pripojenie", Strana 12 a*  
→ *"Spustenie prania naprázdno", Strana 20.*

## 20.4 Likvidácia starého spotrebiča

Ekologickou likvidáciou môžu byť znovu využité cenné suroviny.

### VAROVANIE

#### Riziko poškodenia zdravia!

Deti sa môžu zavrieť dovnútra spotrebiča a dostať sa do ohrozenia života.

- ▶ Spotrebič nestavajte za dvere, ktoré blokujú alebo obmedzujú otvorenie dvierok spotrebiča.
- ▶ V prípade spotrebičov, ktoré už došližili, odpojte sieťovú zástrčku sieťového prívodného vedenia, potom odpojte sieťové prívodné vedenie a zničte zámok dvierok spotrebiča tak, aby sa už dvierka nedali zatvoriť.

1. Odpojte sieťovú zástrčku napájacieho kábla.
2. Odrežte napájací kábel.
3. Spotrebič zlikvidujte ekologickým spôsobom.

O aktuálnych spôsoboch likvidácie sa informujte u vášho špecializovaného predajcu alebo u orgánov obecnej, príp. mestskej správy.



Tento spotrebič je označený v súlade s európskou smernicou 2012/19/EÚ o nakladaní s použitými elektrickými a elektronickými zariadeniami (waste electrical and electronic equipment - WEEE).

Táto smernica stanoví jednotný európsky (EU) rámec pre spätný odber a recyklovanie použitých zariadení.

## 21 Zákaznícky servis

Originálne náhradné súčiastky, ktoré sú relevantné pre funkčnosť spotrebiča a spĺňajú nariadenie o ekodizajne, vám poskytne náš zákaznícky servis v období minimálne 10 rokov od uvedenia spotrebiča na trh v Európskom hospodárskom priestore.

**Poznámka:** Využívanie zákazníckeho servisu je bezplatné v rámci záruky výrobcu.

Podrobné informácie o záručnej lehote a záručných podmienkach vo vašej krajine vám poskytne zákaznícky servis alebo predajca, prípadne ich nájdete na našom webe.

Keď kontaktujete zákaznícky servis, potrebujete číslo výrobku (E.-Nr.) a výrobné číslo (FD) a sériové číslo (Z-Nr.) vášho spotrebiča.

Kontaktné údaje zákazníckeho servisu nájdete v priloženom adresári zákazníckej služby alebo na našej webovej stránke.

### 21.1 Číslo výrobku (E-Nr.), výrobné číslo (FD) a sériové číslo (Z-Nr.)

Číslo výrobku (E-Nr.), výrobné číslo (FD) a sériové číslo (Z-Nr.) nájdete na typovom štítku spotrebiča.

Výrobný štítok je umiestnený v závislosti od modelu:

- na vnútornej strane dvierok.
- na vnútornej strane klapky údržby.
- na zadnej strane spotrebiča.

Ak chcete rýchlo vyhľadať údaje o spotrebiči a telefónne číslo zákazníckeho servisu, môžete si údaje poznačiť.







## 21.2 Záruka AQUA STOP

Okrem nárokov na záručné plnenie voči predávajúcemu vyplývajúcim z kúpnej zmluvy a okrem našej záruky výrobcu poskytujeme aj náhradu za nasledujúcich podmienok.

- Ak dôjde vplyvom chyby nášho systému Aqua-Stop ku škodám spôsobeným vodou, nahradíme škody privátnym užívateľom. K zabezpečeniu vodnej bezpečnosti musí byť spotrebič pripojený na elektrickú sieť.
- Záruka platí po celú dobu životnosti spotrebiča.
- Predpokladom nároku na záruku je odborné nainštalovanie a pripojenie spotrebiča s Aqua-Stop podľa nášho návodu; zahŕňa aj odborné nainštalované predĺženie Aqua-Stop (originálne príslušenstvo). Naša záruka sa nevzťahuje na chybné prírodné potrubie alebo armatúry až po prípojku Aqua-Stop na vodovodnom kohútiku.
- Na spotrebiče s Aqua-Stop nie je zásadne nutné počas prevádzky dohliadať, príp. ich potom uzatvorením vodovodného kohútika zaisťiť. Len v prípade dlhšej neprítomnosti vo vašom byte, napr. niekoľkotýždňovej dovolenky, vodovodný kohútik uzavrite.

## 22 Hodnoty spotreby

Nasledujúce informácie sa uvádzajú podľa nariadenia EÚ o ekodizajne. Uvedené hodnoty pre iné programy ako **Eco 40-60** sú iba smernými hodnotami a boli stanovené v nadväznosti na platné normy EN60456 a EN62512. Automatická funkcia dávkovania bola na tento účel deaktivovaná. Upozornenie k porovnávacej skúške: deaktivujte automatickú funkciu dávkovania, ibaže by táto funkcia bola predmetom testu.

Program	Množstvo náplne (kg)	Čas trvania programu (h:min) <sup>1</sup>	Spotreba energie (kWh/cyklus) <sup>1</sup>	Spotreba vody (l/cyklus) <sup>1</sup>	Maximálna teplota (°C) 5 min <sup>1</sup>	Počet otáčok odstreďovania (ot/min) <sup>1</sup>	Zvyšková vlhkosť (%) <sup>1</sup>
Eco 40-60 <sup>2</sup>	10,5	4:00	1,110	76,0	39	1390	53,00
Eco 40-60 <sup>2</sup>	5,3	3:00	0,500	50,0	30	1400	53,00
Eco 40-60 <sup>2</sup>	2,5	2:20	0,185	35,0	24	1400	53,00
Eco 40-60 + Drying + 	6,0	8:20	3,750	90,0	23	-	-0,1
Eco 40-60 + Drying+ 	3,0	4:20	2,000	52,0	22	-	-0,1
 Cottons(bavlna) 20 °C	10,0	4:05	0,550	90,0	25	1400	50,00
 Cottons(bavlna) 40 °C	10,0	4:05	1,300	90,0	40	1400	50,00
 Cottons(bavlna) 60 °C	10,0	4:05	2,200	90,0	60	1400	50,00
 Cottons(bavlna) 40 °C + Prewash	10,0	4:25	1,500	105,0	40	1400	50,00

<sup>1</sup> Skutočné hodnoty sa môžu líšiť od uvedených hodnôt v závislosti od tlaku vody, tvrdosti vody, prírodnej teploty vody, teploty v miestnosti, druhu, množstva a znečistenia bielizne, použitého pracieho prostriedku, kolísaní v elektrickej sieti a zvolených prídavných funkcií.

<sup>2</sup> Skúšobný program podľa nariadenia EÚ o ekodizajne a nariadenia EÚ o energetickom označovaní na testovanie so studenou vodou (15 °C).

Program	Množstvo náplne (kg)	Čas trvania programu (h:min) <sup>1</sup>	Spotreba energie (kWh/cyklus) <sup>1</sup>	Spotreba vody (l/cyklus) <sup>1</sup>	Maximálna teplota (°C) 5 min <sup>1</sup>	Počet otáčok odstreďovania (ot/min) <sup>1</sup>	Zvyšková vlhkosť (%) <sup>1</sup>
☞ Easy Care (lahko udržiavateľné) 40 °C	4,0	2:35	0,900	68,0	43	1400	30,00
☞ Mix 40 °C	4,0	1:10	0,750	50,0	41	1400	45,00
☞ Wool (vlana) 30 °C	2,0	0:41	0,180	45,0	22	800	30,00

<sup>1</sup> Skutočné hodnoty sa môžu líšiť od uvedených hodnôt v závislosti od tlaku vody, tvrdosti vody, prírodnej teploty vody, teploty v miestnosti, druhu, množstva a znečistenia bielizne, použitého pracieho prostriedku, kolísaní v elektrickej sieti a zvolených prídavných funkcií.

<sup>2</sup> Skúšobný program podľa nariadenia EÚ o ekodizajne a nariadenia EÚ o energetickom označovaní na testovanie so studenou vodou (15 °C).

## 23 Technické údaje

Výška spotrebiča	84,8 cm
Šírka spotrebiča	59,8 cm
Hĺbka spotrebiča	62,2 cm
Hĺbka spotrebiča pri zavretých dvierkach	64,5 cm
Hĺbka spotrebiča pri otvorených dvierkach	114,2 cm
Hmotnosť	84,9 kg
Maximálne množstvo náplne	10,5 kg
Sieťové napätie	220-240 V, 50 Hz
☞ Minimálna poistka inštalácie	10 A
Menovitý výkon	1900-2300 W

### Príkon

- Pohotovostný stav (standby): 0,50 W
- Nevypnutý stav: 0,50 W
- Čas do nastavenia pohotovostného režimu pri zapojení v sieti (Wi-Fi): 5 min
- Pohotovostný režim pri zapojení v sieti (Wi-Fi): 2,00 W

### Tlak vody

- Minimálne: 100 kPa (1 bar)
- Maximálne: 1 000 kPa (10 bar)

Dĺžka prírodnej hadice vody 150 cm



---

Dĺžka odtokovej 150 cm  
hadice vody

---

Dĺžka sieťového 210 cm  
prívodného ve-  
denia

---

Tento produkt obsahuje svetelné zdroje triedy energetickej účinnosti F. Svetelné zdroje sú dostupné ako náhradný diel a vymieňať ho môže len na to vyškolený personál. Ďalšie informácie o vašom modeli nájdete na internete na <https://eprel.ec.europa.eu/><sup>1</sup>. Táto webová adresa odkazuje na oficiálnu produktovú databázu EÚ EPREL. Postupujte podľa týchto pokynov na vyhľadanie modelu. Identifikácia modelu vyplýva zo znakov pred pomlčkou čísla výroby (E-Nr.) na výrobnom štítku. Alternatívne nájdete identifikáciu modelu aj v prvom riadku energetickeho štítku EÚ.

## 24 Vyhlásenie o zhode

Týmto BSH Hausgeräte GmbH vyhlasuje, že spotrebič s funkčnosťou Home Connect je v zhode so základnými požiadavkami, ako aj ostatnými príslušnými ustanoveniami smernice 2014/53/EU.

Podrobné RED vyhlásenie o zhode nájdete na internete na [siemens-home.bsh-group.com](http://siemens-home.bsh-group.com) na produktovej stránke vášho spotrebiča medzi doplnkovými dokumentmi.



Pásmo 2,4 GHz (2 400 – 2 483,5 MHz): max. 100 mW  
Pásmo 5 GHz (5150 – 5350 MHz + 5470 – 5725 MHz): max. 150 mW

	BE	BG	CZ	DK	DE	EE	IE	EL	ES
	FR	HR	IT	CY	LI	LV	LT	LU	HU
	MT	NL	AT	PL	PT	RO	SI	SK	FI
	SE	NO	CH	TR	IS	UK (NI)			

---

5 GHz WLAN (Wi-Fi): len na použitie vo vnútorných priestoroch.

---

AL	BA	MD	ME	MK	RS	UK	UA
----	----	----	----	----	----	----	----

---

5 GHz WLAN (Wi-Fi): len na použitie vo vnútorných priestoroch.

---

<sup>1</sup> Platí len pre krajiny v Európskom hospodárskom priestore





SK Vyrobita spoločnosť BSH Hausgeräte GmbH v rámci licencie ochrannej známky spoločnosti Siemens AG

**BSH Hausgeräte GmbH**

Carl-Wery-Straße 34

81739 München, GERMANY

[siemens-home.bsh-group.com](http://siemens-home.bsh-group.com)



9001771525

(030717)

sk