

# SIEMENS

WN54C2A0EU

# Lave-linge sé- chant



FR Manuel d'utilisation et notice d'installation



**Pour plus d'informations, veuillez vous reporter au Guide de l'utilisateur numérique.**



## Table des matières

<b>1 Sécurité.....</b>	<b>4</b>	<b>7 Affichage .....</b>	<b>22</b>
1.1 Indications générales .....	4	<b>8 Touches .....</b>	<b>26</b>
1.2 Utilisation conforme.....	4	<b>9 Programmes .....</b>	<b>29</b>
1.3 Restrictions du périmètre utilisateurs .....	4	<b>10 Accessoires.....</b>	<b>33</b>
1.4 Installation sécurisée.....	5	<b>11 Linge .....</b>	<b>33</b>
1.5 Utilisation sûre.....	7	11.1 Préparation du linge.....	33
1.6 Nettoyage et entretien sûrs.....	10	<b>12 Lessive et produit d'entretien .....</b>	<b>33</b>
<b>2 Prévention des dégâts matériels .....</b>	<b>11</b>	<b>13 Utilisation .....</b>	<b>34</b>
<b>3 Protection de l'environnement et économies d'énergie ...</b>	<b>12</b>	13.1 Mise sous tension de l'appareil.....	34
3.1 Élimination de l'emballage .....	12	13.2 Réglage d'un programme .....	34
3.2 Économiser de l'énergie et des ressources.....	12	13.3 Adapter les réglages d'un programme.....	34
3.3 Mode économie d'énergie .....	13	13.4 Enregistrement des réglages du programme .....	35
<b>4 Installation et branchement.....</b>	<b>13</b>	13.5 Ouvrir la porte .....	35
4.1 Déballage de l'appareil .....	13	13.6 Introduction du linge .....	35
4.2 Contenu de la livraison .....	13	13.7 Ajout de la lessive et du produit d'entretien .....	35
4.3 Exigences sur le lieu d'installation.....	14	13.8 Départ du programme.....	36
4.4 Retrait des cales de transport .....	14	13.9 Rajout de linge .....	36
4.5 Branchement de l'appareil .....	16	13.10 Annuler le programme de lavage.....	36
4.6 Alignement de l'appareil.....	17	13.11 Annuler le programme de séchage.....	36
<b>5 Description de l'appareil.....</b>	<b>18</b>	13.12 Retirer le linge .....	36
5.1 Appareil .....	18	13.13 Placer l'appareil en mode veille .....	37
5.2 Bac à produits.....	18		
5.3 Bandeau de commande .....	19		
5.4 Logique de commande .....	19		
<b>6 Avant la première utilisation ....</b>	<b>21</b>		
6.1 Démarrage du cycle de lavage à vide.....	21		

<b>14 Sécurité enfants .....</b>	<b>37</b>	<b>19 Dépannage .....</b>	<b>50</b>
14.1 Activation de la sécurité enfants.....	37	19.1 Déverrouillage de secours ....	64
14.2 Désactivation de la sécurité enfants.....	37	<b>20 Transport, stockage et élimination .....</b>	<b>64</b>
<b>15 Dosage automatique de lesive.....</b>	<b>37</b>	20.1 Démontage de l'appareil.....	64
15.1 Démarrer un programme avec un système de dosage intelligent .....	37	20.2 Insertion des cales de transport .....	64
15.2 Remplir le récipient de dosage.....	38	20.3 Remise en service de l'appareil.....	64
15.3 Contenu du récipient de dosage .....	39	20.4 Mettre au rebut un appareil usagé.....	65
15.4 Quantité de dosage de base.....	39	<b>21 Service après-vente .....</b>	<b>65</b>
<b>16 Home Connect .....</b>	<b>40</b>	21.1 Numéro de produit (E-Nr.), numéro de fabrication (FD) et numéro de série (Z-Nr.).....	65
16.1 Configurer l'appli Home Connect .....	40	21.2 Garantie AQUA-STOP.....	66
16.2 Configurer Home Connect ...	40	<b>22 Valeurs de consommation.....</b>	<b>67</b>
16.3 Menu Home Connect .....	41	<b>23 Données techniques .....</b>	<b>68</b>
16.4 Activation du Wi-Fi sur l'appareil.....	41	<b>24 Déclaration de conformité .....</b>	<b>69</b>
16.5 Désactivation du Wi-Fi sur l'appareil.....	41		
16.6 Réinitialisation des réglages réseau de l'appareil...	41		
16.7 Démarrage à distance.....	41		
16.8 Protection des données .....	42		
<b>17 Réglages de base.....</b>	<b>43</b>		
17.1 Vue d'ensemble des réglages de base .....	43		
17.2 Modification des réglages de base .....	44		
<b>18 Nettoyage et entretien .....</b>	<b>44</b>		
18.1 Nettoyage tambour.....	44		
18.2 Nettoyage du bac à produits.....	44		
18.3 Nettoyage de la pompe d'évacuation .....	46		
18.4 Nettoyer l'orifice d'entrée dans le joint en caoutchouc..	49		



## 1 Sécurité

Respectez les consignes de sécurité suivantes.

### 1.1 Indications générales



- Lisez attentivement cette notice.
- Conservez la notice ainsi que les informations produites en vue d'une réutilisation ultérieure ou pour un futur nouveau propriétaire.
- Ne branchez pas l'appareil si ce dernier a été endommagé durant le transport.

### 1.2 Utilisation conforme

Utilisez l'appareil uniquement :

- pour laver des textiles lavables en machine et des lainages lavables à la main d'après l'étiquette.
- avec de l'eau du robinet et des lessives et produits d'entretien du commerce, utilisables en machine.
- pour sécher et rafraîchir des textiles lavés à l'eau et adaptés au sèche-linge.
- pour un usage privé et dans les pièces fermées d'un domicile.
- jusqu'à une altitude maximale de 4000 m au-dessus du niveau de la mer.

### 1.3 Restrictions du périmètre utilisateurs

Les enfants de 8 ans et plus, les personnes souffrant d'un handicap physique, sensoriel ou mental ou ne détenant pas l'expérience et/ou les connaissances nécessaires pourront utiliser cet appareil à condition de le faire sous surveillance, ou que son utilisation sûre leur ait été enseignée et qu'ils aient compris les dangers qui en émanent.

Les enfants ne sont pas autorisés à jouer avec l'appareil.

Le nettoyage de l'appareil, et l'entretien par l'utilisateur, sont des activités que les enfants ne peuvent pas effectuer sans surveillance.

Les enfants de moins de 3 ans et les animaux doivent être tenus à distance de l'appareil.

## 1.4 Installation sécurisée

### **⚠ AVERTISSEMENT – Risque d'électrocution !**

Les installations non conformes sont dangereuses.

- ▶ Pour le raccordement et l'utilisation de l'appareil, respectez impérativement les indications figurant sur la plaque signalétique.
- ▶ L'appareil doit être branché uniquement à une source d'alimentation avec courant alternatif à l'aide d'une prise murale correctement installée et reliée à la terre.
- ▶ Le système à conducteur de protection de l'installation électrique de la maison doit être conforme. L'installation doit avoir une section de câble suffisamment grande.
- ▶ En cas d'utilisation d'un disjoncteur différentiel, n'utilisez qu'un seul type avec le symbole .
- ▶ N'alimentez jamais l'appareil par l'intermédiaire d'un appareil de commutation externe, par ex. une minuterie ou une télécommande.
- ▶ Ne connectez jamais l'appareil à un circuit qui est régulièrement allumé et éteint par l'alimentation électrique.
- ▶ Si l'appareil est encastré, la fiche du cordon d'alimentation secteur doit être librement accessible ou, si un accès libre est impossible, un dispositif de sectionnement tous pôles doit être installé dans l'installation électrique fixe, conformément aux réglementations d'installation.
- ▶ Lors de l'installation de l'appareil, veiller à ce que le cordon d'alimentation secteur ne soit pas coincé ni endommagé.

Le cordon d'alimentation pose un danger si sa gaine de protection est endommagée.

- ▶ Ne mettez jamais en contact le cordon d'alimentation avec des sources de chaleur et des pièces chaudes de l'appareil.

- ▶ Ne mettez jamais en contact le cordon d'alimentation avec des pointes acérées ou arêtes tranchantes.
- ▶ Ne pliez, n'écrasez ou ne modifiez jamais le cordon d'alimentation.

### **⚠ AVERTISSEMENT – Risque d'incendie !**

Il est dangereux d'utiliser un cordon d'alimentation secteur avec une rallonge ou un adaptateur non autorisé.

- ▶ Ne pas utiliser de rallonge ni de bloc multiprise.
- ▶ Utiliser uniquement des adaptateurs et cordons d'alimentation secteur agréés par le fabricant.
- ▶ Si le cordon d'alimentation secteur est trop court et qu'aucun cordon d'alimentation plus long n'est disponible, contacter un électricien spécialisé pour adapter l'installation domestique.

### **⚠ AVERTISSEMENT – Risque de blessure !**

Le soulèvement du poids élevé de l'appareil peut entraîner des blessures.

- ▶ Ne soulevez jamais seul l'appareil.

### **⚠ AVERTISSEMENT – Risque d'asphyxie !**

Les enfants risquent de s'envelopper dans les matériaux d'emballage ou de les mettre sur la tête et de s'étouffer.

- ▶ Conserver les matériaux d'emballage hors de portée des enfants.
- ▶ Ne jamais laisser les enfants jouer avec les emballages.

### **⚠ PRUDENCE – Risque de blessure !**

L'appareil peut vibrer ou bouger pendant le fonctionnement.

- ▶ Installez l'appareil sur une surface propre, plane et solide.
- ▶ Alignez l'appareil avec les pieds de l'appareil et un niveau à bulle.

Il existe un risque de trébuchement si les flexibles et les cordons d'alimentation secteur ne sont pas installés correctement.

- ▶ Disposez les flexibles et le cordon d'alimentation secteur de manière à éviter tout risque de chute.

Si l'appareil est déplacé par ses parties saillantes, telles que le hublot de l'appareil, les pièces peuvent se détacher.

- ▶ Ne déplacez pas l'appareil par ses parties frontales.

### **⚠ PRUDENCE – Risque de coupure !**

Vous risquez de vous couper en touchant les arêtes vives de l'appareil.

- ▶ Ne touchez pas les arêtes vives de l'appareil.
- ▶ Utilisez des gants de protection pour transporter et installer l'appareil.

## **1.5 Utilisation sûre**

### **⚠ AVERTISSEMENT – Risque d'électrocution !**

Un appareil endommagé ou un cordon d'alimentation secteur endommagé est dangereux.

- ▶ N'utilisez jamais un appareil endommagé.
- ▶ Ne tirez jamais sur le cordon d'alimentation secteur pour débrancher l'appareil du secteur. Débranchez toujours la fiche du cordon d'alimentation secteur.
- ▶ Si l'appareil ou le cordon d'alimentation secteur est endommagé, débranchez immédiatement la fiche mâle du cordon d'alimentation secteur ou coupez le fusible dans le boîtier à fusibles et fermez le robinet d'eau.
- ▶ Appelez le service après-vente. → *Page 65*

L'infiltration d'humidité peut occasionner un choc électrique.

- ▶ Utiliser l'appareil uniquement dans des pièces fermées.
- ▶ Ne jamais exposer l'appareil à une forte chaleur ou humidité.
- ▶ Ne pas utiliser de nettoyeur vapeur ou haute pression, de tuyaux ou de douchettes pour nettoyer l'appareil.

### **⚠ AVERTISSEMENT – Risque de préjudice pour la santé !**

Des enfants risquent de s'enfermer dans l'appareil et de mettre leur vie en danger.

- ▶ Ne pas installer l'appareil derrière une porte susceptible de bloquer ou d'empêcher l'ouverture de la porte de l'appareil.

- ▶ En cas d'appareils usagés, débranchez la fiche secteur du câble d'alimentation secteur, puis coupez ce dernier et détruisez la serrure de la porte de l'appareil de sorte qu'il soit impossible de fermer le hublot.

**⚠ AVERTISSEMENT – Risque d'asphyxie !**

Les enfants risquent d'inhaler ou d'avalier des petits morceaux et s'étouffer.

- ▶ Conserver les petites pièces hors de portée des enfants.
- ▶ Ne pas laisser les enfants jouer avec les petites pièces.

**⚠ AVERTISSEMENT – Risque d'explosion !**

La poussière de charbon ou la farine à proximité de l'appareil peut provoquer une explosion.

- ▶ Gardez l'environnement de l'appareil propre pendant le fonctionnement.

**⚠ AVERTISSEMENT – Risque d'empoisonnement !**

L'ingestion de lessive et de produit d'entretien risque de provoquer un empoisonnement.

- ▶ Consultez un médecin en cas d'ingestion accidentelle.
- ▶ Rangez la lessive et les produits d'entretien hors de portée des enfants.

**⚠ AVERTISSEMENT – Risque d'explosion !**

Les objets facilement inflammables, tels que les briquets ou les allumettes, peuvent s'enflammer pendant le séchage.

- ▶ Avant de sécher du linge, retirez tous les objets facilement inflammables des poches.

Du linge non lavé et étant entré en contact avec du dissolvant, de l'huile, de la cire, du décapant, de la peinture, de la graisse ou du détachant, peut s'enflammer lors du séchage.

- ▶ Ne séchez pas du linge non lavé dans cet appareil.
- ▶ Rincez soigneusement le linge à l'eau chaude additionnée de lessive avant de le sécher.
- ▶ N'utilisez pas l'appareil si le linge a été préalablement nettoyé avec des produits chimiques industriels.



Si le linge a été prétraité avec des produits de nettoyage contenant des solvants, cela peut provoquer une explosion dans l'appareil.

- ▶ Rincez soigneusement le linge prétraité à l'eau avant de le laver.

### **⚠ AVERTISSEMENT – Risque d'incendie !**

Si le processus de séchage est interrompu prématurément, le linge n'est pas suffisamment refroidi et peut s'enflammer.

- ▶ N'annulez pas prématurément le programme de séchage.
- ▶ Si le processus de séchage est interrompu prématurément, retirez immédiatement le linge et étendez-le.

### **⚠ PRUDENCE – Risque de blessure !**

Si vous montez ou grimpez sur l'appareil, la plaque de protection peut se casser.

- ▶ Ne montez et ne grimpez pas sur l'appareil.

Si vous prenez appui sur le hublot de l'appareil, ce dernier peut basculer.

- ▶ Ne vous appuyez pas et ne vous asseyez pas sur le hublot de l'appareil.
- ▶ Ne déposez aucun objet sur le hublot de l'appareil.

Si vous introduisez vos mains dans le tambour en rotation, vous risquez de vous blesser les mains.

- ▶ Patientez jusqu'à l'arrêt complet du tambour avant de mettre les mains dedans.

### **⚠ PRUDENCE – Risque de brûlure !**

Lors d'un lavage à haute température, le liquide de lavage devient très chaud.

- ▶ Ne touchez jamais le liquide de lavage chaud.

### **⚠ PRUDENCE – Risque de brûlures chimiques !**

Si vous ouvrez le bac à produits, la lessive et les produits d'entretien peuvent vous éclabousser. Un contact avec les yeux ou la peau peut entraîner des irritations.

- ▶ En cas de contact avec de la lessive ou des produits d'entretien, rincez-vous abondamment les yeux ou la peau à l'eau claire.
- ▶ Consultez un médecin en cas d'ingestion accidentelle.
- ▶ Rangez la lessive et les produits d'entretien hors de portée des enfants.

## **1.6 Nettoyage et entretien sûrs**

### **⚠ AVERTISSEMENT – Risque d'électrocution !**

Les réparations non conformes sont dangereuses.

- ▶ Seul un personnel dûment qualifié peut entreprendre des réparations sur l'appareil.
- ▶ Seules des pièces de rechange d'origine peuvent être utilisées pour réparer l'appareil.
- ▶ Afin d'écartier tout danger quand le cordon d'alimentation secteur de cet appareil est endommagé, seul le fabricant ou son service après-vente ou toute autre personne de qualification équivalente est habilité à le remplacer.

L'infiltration d'humidité peut occasionner un choc électrique.

- ▶ Ne pas utiliser de nettoyeur vapeur ou haute pression, de tuyaux ou de douchettes pour nettoyer l'appareil.

### **⚠ AVERTISSEMENT – Risque de blessure !**

L'utilisation de pièces de rechange et d'accessoires non d'origine est dangereuse.

- ▶ Utilisez uniquement des pièces de rechange d'origine et des accessoires d'origine du fabricant.

### **⚠ AVERTISSEMENT – Risque d'empoisonnement !**

L'utilisation de produits de nettoyage contenant des solvants peut produire des vapeurs toxiques.

- ▶ N'utilisez pas de produits de nettoyage contenant des solvants.

## 2 Prévention des dégâts matériels

### ATTENTION !

Un dosage incorrect de l'assouplissant, de la lessive et des produits d'entretien et de nettoyage peut nuire au bon fonctionnement de l'appareil.

- ▶ Respectez les recommandations de dosage lessiviel du fabricant.

Le dépassement de la quantité de charge maximale altère le fonctionnement de l'appareil.

- ▶ Respectez la quantité de charge maximale pour chaque programme et ne la dépassez pas.  
→ "Programmes", Page 29

Les produits en mousse ou en mousse synthétique peuvent se déformer ou fondre lors du séchage.

- ▶ Ne faites pas sécher du linge contenant de la mousse ou de la mousse synthétique.

En vue de son transport, l'appareil a été sécurisé avec des cales de transport. Les cales de transport qui ne sont pas enlevées peuvent entraîner des dommages matériels ou endommager l'appareil.

- ▶ Avant la mise en service, retirez complètement toutes les cales de transport et conservez-les dans un endroit sûr.
- ▶ Avant chaque transport, mettez en place toutes les cales de transport afin d'éviter tout dommage dû au transport.

Le branchement non conforme du tuyau d'arrivée d'eau peut entraîner des dommages matériels.

- ▶ Serrez les vis à la main sur l'arrivée d'eau.
- ▶ Raccordez directement le tuyau d'arrivée d'eau au robinet sans utiliser d'éléments de raccordement

supplémentaires tels que des adaptateurs, des rallonges ou des vannes.

- ▶ Installez le corps de vanne du tuyau d'arrivée d'eau sans contact avec l'environnement et sans l'exposer à des forces extérieures.
- ▶ Veillez à ce que le diamètre intérieur du robinet d'arrivée d'eau soit d'au moins 17 mm.
- ▶ Vérifiez que la longueur du filetage sur le raccord au robinet d'eau soit d'au moins 10 mm.

Une pression de l'eau trop faible ou trop élevée peut gêner le fonctionnement de l'appareil.

- ▶ Assurez-vous que la pression d'eau au niveau de l'alimentation en eau est comprise entre 100 kPa (1 bar) minimum et 1000 kPa (10 bars) maximum.
- ▶ Si la pression hydraulique excède la valeur maximale indiquée, une vanne de réduction de pression entre le raccord d'eau potable et le kit de tuyaux de l'appareil doit être installée.
- ▶ Ne raccordez pas l'appareil au mitigeur d'un chauffe-eau accumulateur.

Les tuyaux d'eau modifiés ou endommagés peuvent provoquer des dégâts matériels ou endommager l'appareil.

- ▶ Veillez à ne jamais plier, écraser, modifier ou couper les tuyaux d'eau.
- ▶ Utilisez uniquement les tuyaux d'eau fournis ou les tuyaux de rechange d'origine.
- ▶ Ne réutilisez jamais des tuyaux d'eau usagés.

L'utilisation de l'appareil avec de l'eau sale ou trop chaude peut provoquer des dégâts matériels.

- ▶ Utilisez l'appareil uniquement avec de l'eau potable froide.

Des produits nettoyants inappropriés peuvent endommager les surfaces de l'appareil.

- ▶ Ne pas utiliser de produits de nettoyage agressifs ou récurants.
- ▶ N'utilisez pas de nettoyants fortement alcoolisés.
- ▶ Ne pas utiliser de tampon en paille métallique ni d'éponge à dos récurant.
- ▶ Nettoyez l'appareil uniquement avec de l'eau et un chiffon doux et humide.
- ▶ En cas de contact avec l'appareil, éliminez immédiatement tous les résidus de lessive, de brouillard de pulvérisation ou de résidus.

---

## 3 Protection de l'environnement et économies d'énergie

### 3.1 Élimination de l'emballage

Les emballages sont écologiques et recyclables.

- ▶ Veuillez éliminer les pièces détachées après les avoir triées par matière.



---

Éliminez l'emballage en respectant l'environnement.

---

### 3.2 Économiser de l'énergie et des ressources

Si vous respectez ces consignes, votre appareil consommera moins de courant et d'eau.

Utiliser des programmes à basses températures et des temps de lavage plus longs et exploiter la quantité de charge maximale.

- ✓ La consommation d'énergie et de l'eau est alors la plus efficace.

Dosez la lessive en fonction du degré de salissure du linge.

- ✓ Une plus petite quantité de lessive est suffisante pour une salissure légère à normale. Respectez la recommandation de dosage lessiviel du fabricant de lessive.

Réduisez la température de lavage pour le linge légèrement et normalement sale.

- ✓ À température plus basse, l'appareil consomme moins d'énergie. Des températures plus basses que celles indiquées sur l'étiquette d'entretien sont également suffisantes pour une salissure légère à normale.

Réglez la vitesse d'essorage maximale si le linge doit ensuite être séché dans l'appareil.

- ✓ Cela permet de raccourcir la durée du programme de séchage et de baisser la consommation d'énergie. Avec une vitesse d'essorage plus élevée, l'humidité résiduelle diminue dans le linge et le volume du bruit de l'essorage augmente.

Lavez le linge sans prélavage.

- ✓ Le lavage avec prélavage prolonge la durée du programme et augmente la consommation d'énergie et d'eau.

L'appareil dispose d'une capacité variable automatique.

- ✓ La capacité variable automatique adapte la consommation d'eau et la durée du programme de façon optimale selon le type de textile et la charge de linge.

L'appareil dispose d'un Aquasensor.

- ✓ Pendant le rinçage, l'Aquasensor vérifie le degré de turbidité de l'eau de rinçage et adapte la durée et le nombre de rinçages en conséquence.

### 3.3 Mode économie d'énergie

Si vous n'utilisez pas l'appareil pendant une période prolongée, il passe automatiquement en mode économie d'énergie.

Le mode économie d'énergie prend fin lorsque vous utilisez de nouveau l'appareil.

## 4 Installation et branchement

### 4.1 Déballage de l'appareil

#### ATTENTION !

Les objets qui restent dans le tambour et qui ne sont pas destinés au fonctionnement de l'appareil peuvent entraîner des dommages matériels ou endommager l'appareil.

- ▶ Avant utilisation, retirez ces objets et les accessoires fournis du tambour.

1. Retirez entièrement les emballages et les sachets de l'appareil.  
→ "*Élimination de l'emballage*", Page 12
2. Vérifiez que l'appareil ne présente pas de dommages visibles.
3. Ouvrez la porte.  
→ "*Ouvrir la porte*", Page 35
4. Retirez l'accessoire du tambour.
5. Fermez la porte.

### 4.2 Contenu de la livraison

Après avoir déballé le produit, inspectez toutes les pièces pour détecter d'éventuels dégâts dus au transport et pour vous assurer de l'intégralité de la livraison.

#### ATTENTION !

Des accessoires incomplets ou défectueux peuvent gêner le fonctionnement de l'appareil, l'endommager ou entraîner des dommages matériels.

- ▶ Ne faites pas fonctionner l'appareil avec des accessoires incomplets ou défectueux.
- ▶ Remplacez les accessoires appropriés avant de faire fonctionner l'appareil.  
→ "*Accessoires*", Page 33

**Remarque :** Le bon fonctionnement de votre appareil a été soigneusement contrôlé à l'usine. Des traces d'eau peuvent subsister dans l'appareil. Les traces disparaissent après le premier cycle de lavage.

La livraison comprend :

- Lave-linge séchant
- Documents d'accompagnement
- Cales de transport  
→ "*Retrait des cales de transport*", Page 14
- Chapeaux de protection
- Coude pour la fixation du flexible d'évacuation d'eau

### 4.3 Exigences sur le lieu d'installation

#### **⚠ AVERTISSEMENT**

#### **Risque d'électrocution !**

L'appareil contient des pièces sous tension. Toucher des pièces sous tension est dangereux.

- ▶ N'utilisez pas l'appareil sans la plaque de protection.

#### **⚠ AVERTISSEMENT**

#### **Risque de blessure !**

L'appareil peut basculer lorsqu'il est utilisé sur un socle.

- ▶ Avant la mise en service, il est essentiel que les pieds de l'appareil soient fixés sur un socle à l'aide des pattes de retenue → *Page 33* du fabricant.

#### **ATTENTION !**

La présence d'eau résiduelle gelée dans l'appareil peut l'endommager.

- ▶ N'installez et n'utilisez pas l'appareil dans des lieux exposés au risque de gel et/ou en plein air.

Si l'appareil est incliné à plus de 40°, l'eau résiduelle qu'il contient peut s'échapper et provoquer des dommages matériels.

- ▶ Inclinez l'appareil avec précaution.
- ▶ Transportez l'appareil debout.

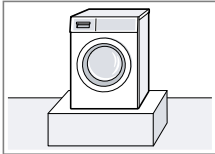
Lieu d'installation	Conditions
 <p>Socle</p>	<p>Fixez l'appareil à l'aide de pattes de retenue → <i>Page 33</i>.</p>

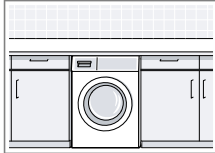
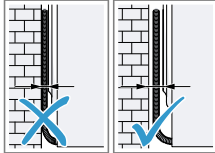
Lieu d'installation	Conditions
<p>Plancher en bois</p> 	<p>Placez l'appareil sur une plaque de bois résistant à l'eau (épaisseur d'au moins 30 mm), fermement vissée au sol.</p>
<p>Coin cuisine</p> 	<p>Placez l'appareil uniquement sous un plan de travail continu relié solidement aux armoires voisines. Largeur de niche requise : 60 cm.</p>
<p>Contre un mur</p> 	<p>Ne coincez aucun tuyau ni aucun cordon d'alimentation secteur entre le mur et l'appareil.</p>

### 4.4 Retrait des cales de transport

L'appareil est sécurisé pour le transport par des cales de transport à l'arrière de l'appareil.

**Remarque :** Conservez les vis des sécurités de transport et les douilles pour tout transport ultérieur.

→ *"Insertion des cales de transport"*, *Page 64*

1. Retirez les flexibles des supports.

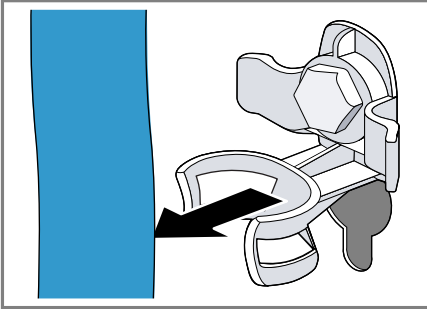

2. Dévissez les 4 vis des sécurités de transport à l'aide d'une clé à vis de calibre 13 ① et retirez-les ②.

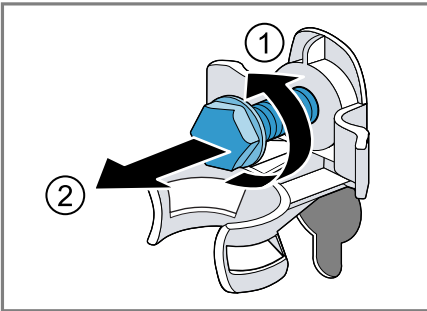

3. Retirez le cordon d'alimentation secteur du support.

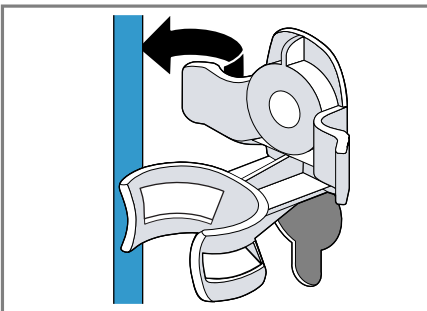

4. Retirez les 4 douilles.

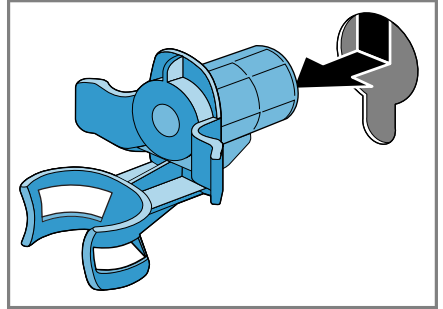

5. Remettez les 4 chapeaux de protection.

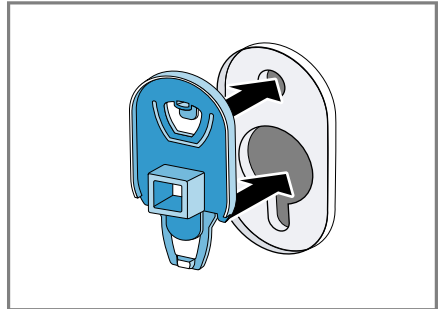

6. Poussez les 4 chapeaux de protection vers le bas.

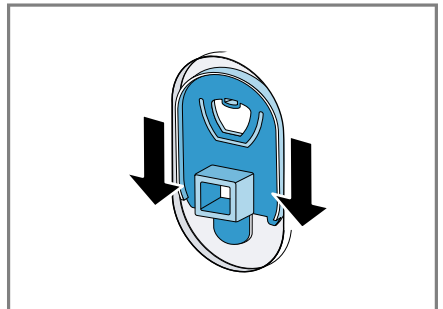

**Remarque :** Pour installer les cales de transport dans l'appareil pour le transport, exécutez ces étapes dans l'ordre inverse.

## 4.5 Branchement de l'appareil

### Raccorder le flexible d'arrivée d'eau

#### **⚠ AVERTISSEMENT** **Risque d'électrocution !**

L'appareil contient des pièces sous tension. Toucher des pièces sous tension est dangereux.

- ▶ Ne plongez pas la vanne électrique Aquastop dans l'eau.

1. Raccordez le tuyau d'arrivée d'eau au robinet d'eau (26,4 mm = 3/4").

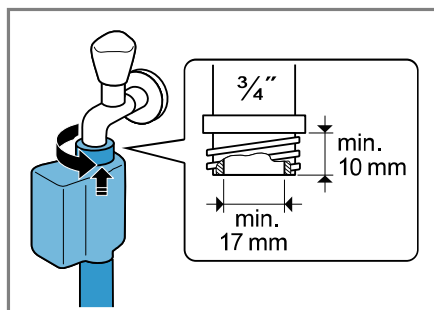

2. Ouvrez le robinet d'eau avec précaution et vérifiez que les raccords sont étanches.

### Types de raccordement à l'évacuation de l'eau

Ces informations vous aident à raccorder cet appareil à l'évacuation de l'eau.

#### **ATTENTION !**

Lors de la vidange, le tuyau d'évacuation d'eau est sous pression et peut se détacher du point de raccordement installé.

- ▶ Sécurisez le tuyau d'évacuation d'eau pour éviter tout desserrage involontaire.

**Remarque :** Respectez les hauteurs de pompage.

Les hauteurs de pompage sont les suivantes : minimum : 60 cm, maximum : 100 cm.

#### Siphon

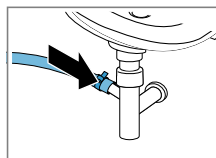

Fixez le point de raccordement avec un collier de serrage (24-40 mm).

#### Lavabo

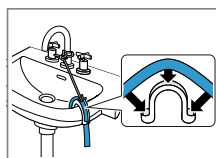

Fixez le tuyau d'évacuation d'eau à l'aide d'un coude et sécurisez-le.  
→ "Accessoires", Page 33

Tuyau en plastique avec manchon en caoutchouc

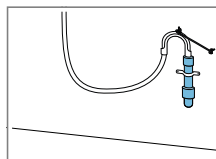

Fixez le tuyau d'évacuation d'eau à l'aide d'un coude et sécurisez-le.  
→ "Accessoires", Page 33

### Raccordement électrique de l'appareil

**Remarque :** Votre installation domestique électrique pour cet appareil doit être conforme à la législation et aux règles de sécurité locales et doit inclure un disjoncteur de courant résiduel.

1. Branchez la fiche secteur du cordon d'alimentation de l'appareil dans une prise murale à proximité de l'appareil.

Les données de raccordement de l'appareil figurent dans les données techniques → Page 68.



- Assurez-vous que la fiche secteur soit correctement branchée.

#### 4.6 Alignement de l'appareil

Pour réduire le bruit et les vibrations, et empêcher l'appareil de bouger, alignez correctement l'appareil.

- Desserrez les contre-écrou dans le sens des aiguilles d'une montre à l'aide d'une clé à vis de calibre 17.

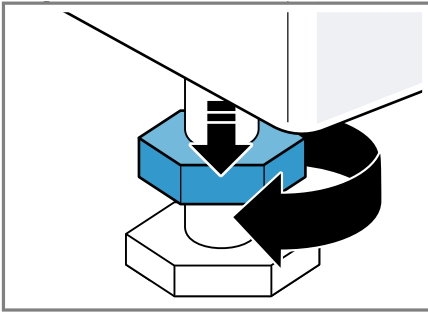

- Pour aligner l'appareil, tournez les pieds de l'appareil. Vérifiez l'horizontalité avec un niveau à bulle.

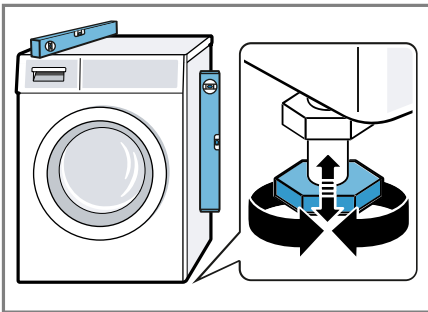

Tous les pieds de l'appareil doivent reposer fermement sur le sol.

- Serrez les contre-écrou contre le corps de l'appareil en vous servant d'une clé à vis de calibre 17.

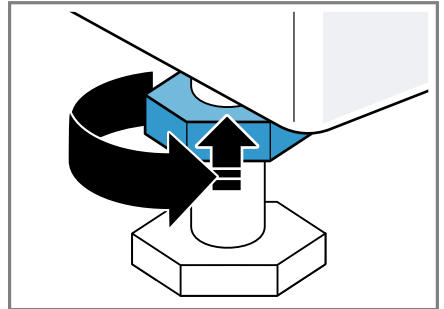

Tenez fermement le pied de l'appareil et ne réglez pas la hauteur.

## 5 Description de l'appareil

### 5.1 Appareil

Cette section contient une vue d'ensemble des composants de votre appareil.

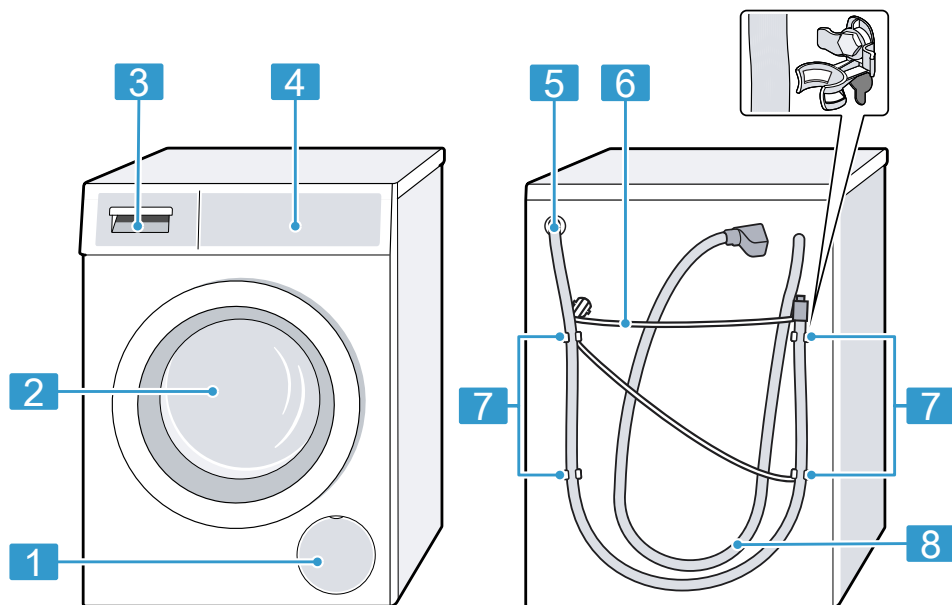

Selon le type d'appareil, les détails illustrés peuvent varier, par ex. la couleur et la forme.

**1** Trappe d'entretien de la pompe d'évacuation  
→ Page 46

**2** Hublot

**3** Bac à produits → Page 18

**4** Bandeau de commande  
→ Page 19

**5** Tuyau d'évacuation d'eau  
→ Page 16

**6** Cordon d'alimentation secteur  
→ Page 16

**7** Cales de transport → Page 14

**8** Tuyau d'arrivée d'eau  
→ Page 16

### 5.2 Bac à produits

**Remarque :** Respectez les indications des fabricants concernant l'utilisation et le dosage de la lessive et

des produits d'entretien, ainsi que les indications dans les descriptions des programmes.

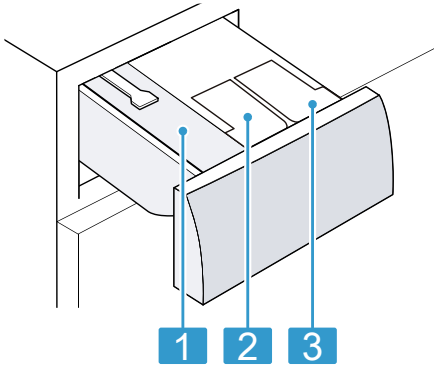

- |          |  |
|----------|--|
| <b>1</b> | Compartiment pour dosage manuel                                    |
| <b>2</b> | ☼/👉 : récipient de dosage pour adoucissant ou pour lessive liquide |
| <b>3</b> | 👉 : récipient de dosage pour la lessive liquide                    |

### 5.3 Bandeau de commande

Le champ de commande vous permet de configurer toutes les fonctions de votre appareil et vous donne des informations sur l'état de fonctionnement.

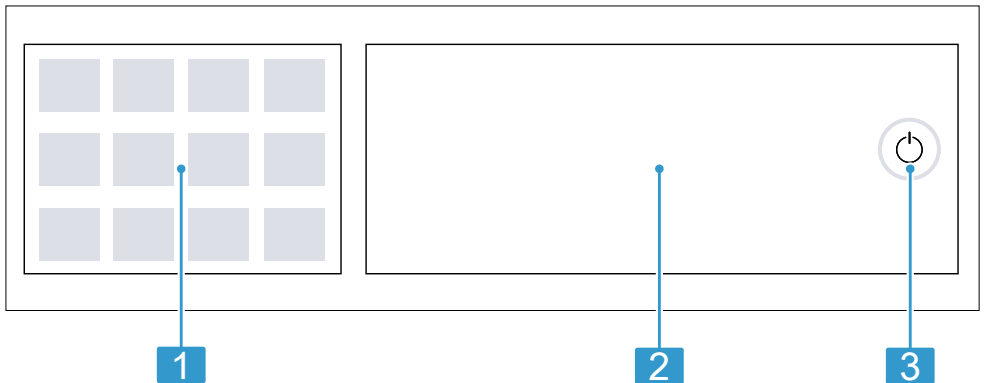

**1** Programmes → Page 29

**2** Touches et affichage  
→ Page 22

**3** Touches → Page 26

### 5.4 Logique de commande

Certaines zones de l'écran sont des touches et réagissent au toucher. Vous pouvez activer, désactiver ou modifier les réglages en appuyant

## fr Description de l'appareil

sur les touches. Les réglages activés sont mis en surbrillance en couleur à l'écran.

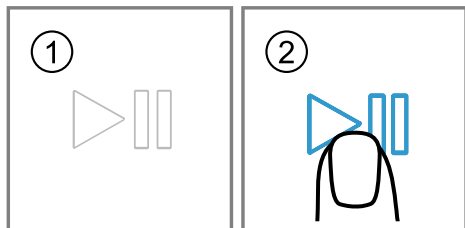

### ATTENTION !

Un choc violent sur l'écran peut entraîner des dommages.

- ▶ N'exercez aucune pression forte sur l'écran.
- ▶ N'appuyez pas sur l'écran avec des objets tranchants ou pointus.

### Afficher ou masquer des touches supplémentaires

Certaines touches sont masquées pour un affichage réduit. Lorsque ces touches supplémentaires apparaissent, vous pouvez activer ou désactiver les réglages correspondants.

1. Pour afficher les touches supplémentaires, appuyez brièvement sur **+ Options**.

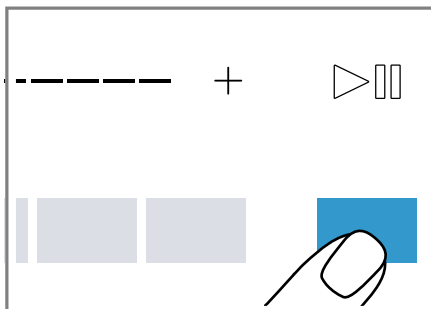

- ✓ L'écran affiche toutes les touches supplémentaires.

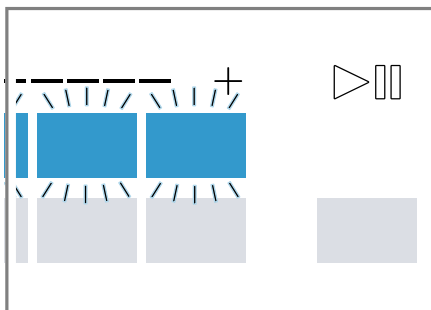

2. Pour masquer les touches supplémentaires, appuyez de nouveau brièvement sur **+ Options**.

### Modifier la valeur de réglage

Lorsque vous activez certains réglages, l'écran affiche les touches de sélection et vous pouvez modifier la valeur réglée.

- ▶ Appuyez sur les touches de sélection → Page 26 ① ou balayez l'échelle en maintenant le doigt appuyé. ②.

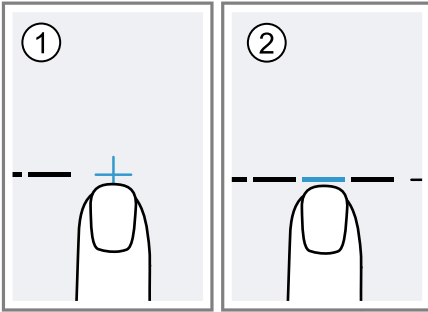



L'écran affiche la valeur de réglage.

## 6 Avant la première utilisation

Préparez l'appareil pour l'utilisation.

### 6.1 Démarrage du cycle de lavage à vide



Votre appareil a été soumis à des tests approfondis avant de quitter l'usine. Pour éliminer l'eau résiduelle éventuellement présente, effectuez un premier lavage sans linge.

1. Appuyez sur . Le processus de mise en marche prend quelques secondes.
2. Réglez le programme  **Cotons90°C(Coton 90°C)**.
3. Fermez la porte.
4. Extrayez le bac à produits jusqu'en butée.

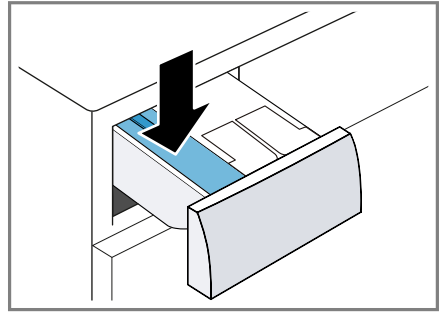
5. Versez la lessive en poudre contenant de l'eau de Javel dans le compartiment pour dosage manuel.



Pour éviter la formation de mousse, utilisez uniquement la moitié de la quantité de lessive recommandée par le fabricant pour du linge légèrement sale. N'utilisez pas de lessive pour lainages ni pour linge délicat.

6. Enfoncez le bac à produits.
7. Appuyez sur  pour démarrer le programme.
  - ✓ L'écran affiche la durée restante du programme.
  - ✓ Après la fin du programme, l'affichage indique : "End".
8. Démarrez le premier cycle de lavage ou appuyez sur  pour mettre l'appareil en mode veille. → "Utilisation", Page 34





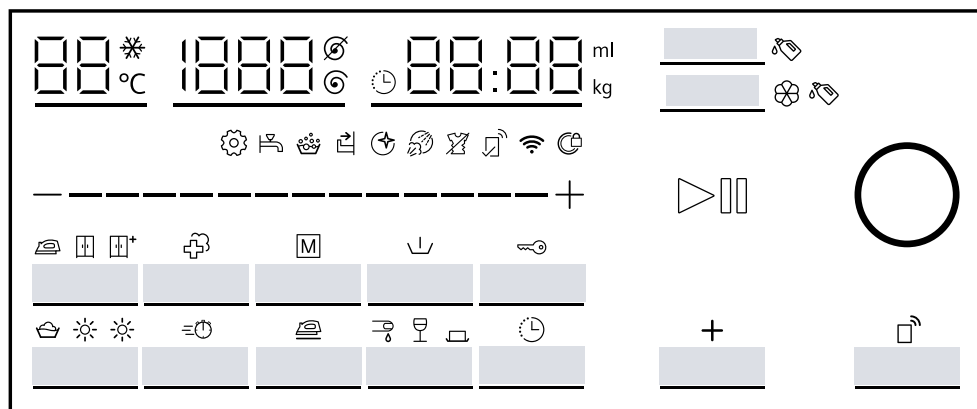













## 7 Affichage

À l'écran sont affichés les valeurs de réglage actuelles, les sélections possibles ou des textes d'information.











Exemples d'affichage



Affichage	Description
0:40 <sup>1</sup>	Durée prévisionnelle du programme ou temps restant du programme en heures et minutes.
🕒 8h <sup>1</sup>	Heure de fin du programme → "Touches", Page 26
6,0 <sup>1</sup>	Recommandation de quantité de charge maximale en kg pour le programme sélectionné.
🌀 - 1400 🌀	Vitesse d'essorage réglée en tr/min. → "Touches", Page 26 🌀 : sans essorage, uniquement vidange
❄️ - 90	Température réglée en °C. → "Touches", Page 26 ❄️ (froid)
End	Fin du programme Statut du programme
🌿	Fonction Antifroissage et réduction des odeurs Statut du programme
👕	Repassage facile Statut du programme
<sup>1</sup> Exemple	

Affichage	Description
	<ul style="list-style-type: none"> <li>■ s'allume : la sécurité enfants est activée.</li> <li>■ clignote : la sécurité enfants est activée et l'appareil a été utilisé.</li> </ul> <p>→ "Désactivation de la sécurité enfants", Page 37</p>
	La fonction Antifroissage du linge est activée. → "Touches", Page 27
	La fonction Lavage suivie d'un séchage est activée. → "Touches", Page 28
	La fonction Séchage est activée. → "Touches", Page 28
	Le prélavage est activé. → "Touches", Page 27
	La durée de programme raccourcie est activée. → "Touches", Page 26
	Mémoriser un programme. → "Touches", Page 27
	L'objectif de séchage est activé.
	L'objectif de séchage est activé.
	L'objectif de séchage est activé.
	Sang Le type de tache est activé.
	Vin rouge Le type de tache est activé.
	Graisse/huile Le type de tache est activé.
	Modifiez les réglages de base.
	clignote: nettoyage du tambour nécessaire. Exécutez le programme  Cottons90°C(Coton 90°C) pour le nettoyage et l'entretien du tambour et de la cuve. → "Nettoyage tambour", Page 44
	Le démarrage à distance est activé. → "Touches", Page 28
	<ul style="list-style-type: none"> <li>■ s'allume : l'appareil est connecté au réseau domestique via le Wi-Fi.</li> <li>■ clignote : l'appareil tente de se connecter au réseau domestique via le Wi-Fi.</li> </ul> <p>→ "Home Connect ", Page 40</p>

<sup>1</sup> Exemple

Affichage	Description
	Les réglages qui ne sont pas disponibles sur l'appareil ont été effectués via l'appli Home Connect. Vous trouverez de plus amples informations dans l'appli Home Connect.
	<ul style="list-style-type: none"> <li>■ s'allume : le système de dosage intelligent pour les-sives liquides est activé.</li> <li>■ clignote : le niveau de remplissage minimal du récipient de dosage n'est pas atteint. → "Dosage automatique de lessive", Page 37</li> </ul> <p> (lessive liquide)</p>
 	<ul style="list-style-type: none"> <li>■ s'allume : le système de dosage intelligent pour les-sives liquides ou les assouplissants textiles est activé.</li> <li>■ clignote : le niveau de remplissage minimal du récipient de dosage n'est pas atteint. → "Dosage automatique de lessive", Page 37</li> </ul> <p> (lessive liquide)  (adoucissant)</p>
50 ml <sup>1</sup>	Quantité de dosage de base pour la lessive ou l'assouplissant. → "Quantité de dosage de base", Page 39
	Le prétraitement du linge sec en douceur avec de l'air chaud pour des exigences hygiéniques accrues est activé. → "Touches", Page 27
•	s'allume : le système de contrôle de la tension a été mis en pause en raison d'une tension inférieure ou supérieure à la valeur autorisée. La tension est de nouveau admissible et le programme se poursuit. <b>Remarque :</b> La durée du programme s'allonge.
:	clignote : le système de contrôle de la tension a été mis en pause en raison d'une tension inférieure ou supérieure à la valeur autorisée. <b>Remarque :</b> Le programme est poursuivi lorsque la tension est à nouveau admissible.
	L'appareil a détecté trop de mousse.
<sup>1</sup> Exemple	

















Affichage	Description
	<ul style="list-style-type: none"> <li>■ s'allume : la porte est verrouillée. <ul style="list-style-type: none"> <li>- Pour rajouter du linge, vous pouvez déverrouiller la porte. → "<i>Rajout de linge</i>", Page 36</li> <li>- Pour ouvrir la porte, vous pouvez interrompre le programme. → "<i>Annuler le programme de lavage</i>", Page 36</li> </ul> </li> <li>■ clignote : la porte n'est pas fermée.</li> </ul>
	<ul style="list-style-type: none"> <li>■ Aucune pression d'eau.</li> <li>■ La pression d'eau au robinet est insuffisante.</li> </ul>
	<p>Le bac à produits n'est pas complètement rentré.</p>
<p>E:35 / -10<sup>1</sup></p>	<p>Code défaut, affichage défaut, signal. → "<i>Dépannage</i>", Page 50</p>
<p><sup>1</sup> Exemple</p>	

## 8 Touches

Différents réglages de programme sont disponibles selon le programme réglé.

Touche	Sélection	Description
⏻ (interrupteur principal)	<ul style="list-style-type: none"> <li>■ allumer</li> <li>■ Mode veille</li> </ul>	Allumez l'appareil ou placez-le en mode veille.
+ -	Sélection multiple	Pour modifier un réglage, appuyez sur la touche de sélection <b>+</b> ou <b>-</b> jusqu'à ce que l'écran indique le réglage souhaité.
40 °C	✳ - 90	Adaptez la température. Température réglée en °C.
1400 ⌚	⌚ - 1400	Pour adapter la vitesse d'essorage ou désactiver l'essorage. Vitesse d'essorage réglée en tr/min. Si vous sélectionnez ⌚, l'eau est vidangée et l'essorage est désactivé. Le linge reste mouillé dans le tambour.
▶	<ul style="list-style-type: none"> <li>■ démarrer</li> <li>■ annuler</li> <li>■ mettre en pause</li> </ul>	Démarrez un programme, annulez-le ou mettez-le en pause.
Ready In	jusqu'à 24 heures	Définissez l'heure de fin du programme. La durée du programme est déjà comprise dans le nombre d'heures réglé. Après le démarrage du programme, la durée du programme s'affiche.
+ Options	Sélection multiple	→ "Réglages de base", Page 43
varioSpeed	<ul style="list-style-type: none"> <li>■ activer</li> <li>■ désactiver</li> </ul>	Activer ou désactiver la durée de programme raccourcie. <b>Remarque :</b> La consommation d'énergie augmente. Cela n'affecte pas le résultat du lavage.

<b>Touche</b>	<b>Sélection</b>	<b>Description</b>
Prewash	<ul style="list-style-type: none"> <li>■ activer</li> <li>■ désactiver</li> </ul>	<p>Pour activer ou désactiver le pré-lavage, par ex. pour laver du linge très sale.</p> <p><b>Remarque :</b> Si le système de dosage intelligent est activé, la lessive est automatiquement dosée pour le pré-lavage et le lavage principal. Si le système de dosage intelligent est désactivé, ajoutez la lessive pour le pré-lavage directement dans le tambour.</p>
Less Ironing	<ul style="list-style-type: none"> <li>■ activer</li> <li>■ désactiver</li> </ul>	<p>Activer ou désactiver le lavage avec la fonction d'antifroissage.</p> <p>Pour limiter le froissage du linge, le cycle et la vitesse d'essorage sont adaptés.</p> <p><b>Remarque :</b> Le linge présente une humidité résiduelle plus élevée après le lavage. Pour réduire le froissage, pen- dez le linge directement après le la- vage.</p>
Child Lock 3 sec.	<ul style="list-style-type: none"> <li>■ activer</li> <li>■ désactiver</li> </ul>	→ "Sécurité enfants", Page 37
Memory	<ul style="list-style-type: none"> <li>■ mémoriser</li> <li>■ régler</li> </ul>	<p>Si vous appuyez sur la touche pen- dant environ 3 secondes, vous mémo- risez vos réglages de programme in- dividuels.</p> <p>→ "Enregistrement des réglages du programme", Page 35</p> <p>Si vous appuyez brièvement sur la touche, vous réglez votre programme avec des réglages de programme in- dividuels.</p>
Hygiene Care	<ul style="list-style-type: none"> <li>■ activer</li> <li>■ désactiver</li> </ul>	<p>Activer ou désactiver le prétraitement doux du linge sec à l'air chaud jusqu'à 65 °C pour des exigences hygié- niques élevées.</p> <p>Après le traitement préalable à l'air chaud, les textiles sont lavés à basses températures.</p> <p><b>Remarque :</b> L'éclairage du tambour reste actif jusqu'à environ 10 minutes après le début du programme.</p>

Touche	Sélection	Description
Stains	Sélection multiple	Pour sélectionner le type de tache. La température, le mouvement du tambour et le temps de trempage sont adaptés au type de tache.
i-Dos 	<ul style="list-style-type: none"> <li>■ activer</li> <li>■ désactiver</li> <li>■ Quantité de dosage de base</li> </ul>	<p>Si vous appuyez brièvement sur la touche, vous activez ou désactivez le système de dosage intelligent pour lessives liquides .</p> <p>Si vous appuyez sur la touche pendant environ 3 secondes, vous pouvez régler la quantité de dosage de base.</p> <p>→ "Dosage automatique de lessive", Page 37</p>
i-Dos 	<ul style="list-style-type: none"> <li>■ activer</li> <li>■ désactiver</li> <li>■ Contenu du récipient de dosage</li> <li>■ Quantité de dosage de base</li> </ul>	<p>Si vous appuyez brièvement sur la touche, vous activez ou désactivez le système de dosage intelligent pour adoucissant  ou lessive liquide .</p> <p>Si vous appuyez sur la touche pendant environ 3 secondes, vous pouvez définir le contenu des récipients de dosage ou régler la quantité de dosage de base.</p> <p>→ "Dosage automatique de lessive", Page 37</p>
Drying	<ul style="list-style-type: none"> <li>■ </li> <li>■  </li> </ul>	<ul style="list-style-type: none"> <li>■ Seul le séchage est activé en sélectionnant .</li> <li>■ La fonction Lavage suivie d'un séchage est activée en sélectionnant  .</li> </ul> <p><b>Remarque :</b> Pour les combinaisons réglables de lavage, de séchage ou de lavage et de séchage, reportez-vous aux informations sur le programme défini.</p> <p>→ "Programmes", Page 29</p>
Drying Aim	<ul style="list-style-type: none"> <li>■ </li> <li>■ </li> <li>■  +</li> </ul>	L'objectif de séchage détermine le degré d'humidité ou de séchage du linge après la fin du programme.
Remote Start	<ul style="list-style-type: none"> <li>■ activer</li> <li>■ désactiver</li> <li>■ Ouvrir le menu Home Connect</li> </ul>	→ "Démarrage à distance", Page 41

## 9 Programmes







**Remarque :** Les étiquettes d'entretien sur le linge vous donnent des informations supplémentaires sur le choix du programme.

Programme	Description	charg e max. (kg) La- vage	charg e max. (kg) Sé- chage
 Cot- tons(Coton)	Laver des textiles résistants en coton, en lin et en tissu mélangé. Convient également comme programme court pour le linge normalement sale si vous activez varioSpeed. Réglage du programme : <ul style="list-style-type: none"> <li>■ max. 90 °C</li> <li>■ max. 1400 tr/min</li> </ul>	10,0 5,0 <sup>1</sup>	6,0
Eco 40-60	Pour laver des textiles en coton, en lin et en tissu mélangé. <b>Remarque :</b> Les textiles qui sont lavables de 40 °C  à 60 °C  selon leur symbole d'entretien peuvent être lavés ensemble. L'efficacité de lavage correspond à la meilleure classe d'efficacité de lavage possible selon les exigences légales. Pour ce programme, la température de lavage est automatiquement adaptée selon la quantité de charge afin d'obtenir une efficacité énergétique optimale avec la meilleure efficacité de lavage possible. La température de lavage ne peut pas être modifiée. Réglage du programme : <b>Remarque :</b> La température n'est pas réglable dans ce programme et est réglée automatiquement. <ul style="list-style-type: none"> <li>■ max. - °C</li> <li>■ max. 1400 tr/min</li> </ul>	10,5	6,0

<sup>1</sup> varioSpeed activé

<sup>2</sup> Séchage impossible





<sup>3</sup> Lavage impossible

Programme	Description	charg e max. (kg) La- vage	charg e max. (kg) Sé- chage
 Delicates(Délicat/ Soie)	<p>Pour laver des textiles délicats mais lavables en soie, en viscose ou en fibres synthétiques. Utilisez une lessive pour linge délicat ou pour la soie.</p> <p><b>Remarque :</b> Lavez les textiles particulièrement fragiles ou les textiles comportant des crochets, des oeillets ou des attaches dans le filet à linge.</p> <p>Réglage du programme :</p> <ul style="list-style-type: none"> <li>■ max. 40 °C</li> <li>■ max. 800 tr/min</li> </ul>	2,0	- <sup>2</sup>
 Wool(Laine Lavage à la main)	<p>Pour laver des textiles en laine lavables à la main ou en machine, ou des textiles à fort pourcentage en laine. Afin d'éviter que le linge ne rétrécisse, le tambour déplace les textiles tout en douceur avec de longues pauses. Utilisez une lessive pour laine.</p> <p>Réglage du programme :</p> <ul style="list-style-type: none"> <li>■ max. 40 °C</li> <li>■ max. 800 tr/min</li> </ul>	2,0	1,0
 Rinse(Rinçage)	<p>Effectuez un rinçage suivi d'un essorage et vidangez l'eau.</p> <p>Réglage du programme : max. 1400 tr/min</p>	-	-
 Spin/ Drain(Essorage Vidange)	<p>Pour essorer et vidanger l'eau. Si vous souhaitez uniquement vidanger l'eau, activez . Le linge n'est pas essoré.</p> <p>Réglage du programme : max. 1400 tr/min</p>	-	-
 App(... autres)	<p>Sélectionnez d'autres programmes directement via l'appli Home Connect. Vous trouverez la description des programmes dans l'appli Home Connect.</p> <p><b>Remarque :</b> Votre appareil doit être connecté au réseau domestique et enregistré dans votre Home Connectappli.</p> <p>→ "Home Connect ", Page 40</p>	-	-

<sup>1</sup> **varioSpeed** activé

<sup>2</sup> Séchage impossible



<sup>3</sup> Lavage impossible

Programme	Description	charge max. (kg) Lavage	charge max. (kg) Séchage
 Auto 30°C(Automatic 30°C)	<p>Pour laver des textiles délicats en coton, synthétiques et en tissu mélangé. Traitement délicat du linge. Le degré de salissure et le type de textile sont automatiquement détectés. Le processus de lavage est adapté.</p> <p><b>Remarque :</b> La température et la vitesse d'essorage ne sont pas réglables dans ce programme et sont réglées automatiquement. La température maximale est de 30 °C. La vitesse d'essorage maximale est de 1000 tr/min.</p>	3,5	- <sup>2</sup>
 smartFinish	<p>Pour réduire les froissements et les odeurs laissées sur les costumes, chemises, textiles en duvet, vêtements de plein air et textiles en coton, en cachemire et en soie.</p> <p><b>Conseil :</b> Pour éviter tout froissage, retirez les textiles immédiatement à la fin du programme.</p> <p><b>Remarques</b></p> <ul style="list-style-type: none"> <li>■ Les textiles ne sont ni séchés ni nettoyés.</li> <li>■ Si vous utilisez souvent le programme  smartFinish sans faire de lavage entre les deux, des odeurs peuvent se former dans l'appareil.</li> </ul>	- <sup>3</sup>	1,0
 Wash/ Wash&Dry (Super 15' Wash & Dry 45')	<p>Laver et sécher des textiles en coton, en lin, synthétiques et en tissu mélangé. Convient pour les chemises fines ou légères, les t-shirts ou les vêtements de sport. Programme bref pour petits lots de linge peu sales.</p> <p><b>Remarque :</b> Si vous souhaitez uniquement laver les textiles et non les sécher, appuyez sur Drying. Réglage du programme :</p> <ul style="list-style-type: none"> <li>■ max. 40 °C</li> <li>■ max. 1400 tr/min</li> </ul>	2,0	1,0

<sup>1</sup> varioSpeed activé

<sup>2</sup> Séchage impossible

<sup>3</sup> Lavage impossible

Programme	Description	charge max. (kg) Lavage	charge max. (kg) Séchage
 Mix	<p>Pour laver des textiles en coton, en lin, synthétiques et en tissu mélangé. Adapté au lavage de linge légèrement sale.</p> <p><b>Conseil :</b> Programme optimisé en termes d'énergie et de temps grâce à la technologie hybride.</p> <p>Réglage du programme :</p> <ul style="list-style-type: none"> <li>■ max. 60 °C</li> <li>■ max. 1400 tr/min</li> </ul>	4,0	2,5
 Easy Care(Synthétiques)	<p>Pour laver des textiles synthétiques et en tissu mélangé. Adapté au lavage de linge légèrement sale.</p> <p><b>Conseil :</b> Programme optimisé en termes d'énergie et de temps grâce à la technologie hybride.</p> <p>Réglage du programme :</p> <ul style="list-style-type: none"> <li>■ max. 60 °C</li> <li>■ max. 1400 tr/min</li> </ul>	4,0	2,5
<p><sup>1</sup> <b>varioSpeed</b> activé</p> <p><sup>2</sup> Séchage impossible</p> <p><sup>3</sup> Lavage impossible</p>			



## 10 Accessoires

Utilisez uniquement des accessoires d'origine. Ils ont été spécialement conçus pour votre appareil.

	Utilisation	Référence
Extension pour tuyau d'arrivée d'eau	Pour prolonger le tuyau d'arrivée d'eau froide ou le tuyau d'arrivée AquaStop (2,50 m).	WZ10131
Pattes de retenue	Améliorer la stabilité de l'appareil.	WX975600
Coude	Pour fixer le tuyau d'évacuation d'eau.	00655300
Nettoyant pour lave-linge	Produit de nettoyage pour l'entretien de l'intérieur de l'appareil.	00311929

## 11 Linge

### 11.1 Préparation du linge

#### ATTENTION !

Les objets restés dans le linge risquent d'endommager le tambour et le linge.

- ▶ Avant le lavage, retirez tous les objets des poches.

#### Remarque

En préparant votre linge, vous ménagez l'appareil et les textiles.

- À l'aide d'une brosse, retirez le sable et la terre
- Triez le linge par couleur et par textile en respectant les symboles d'entretien
- fermez les fermetures éclair, les velcros, les crochets et les œillets
- Attachez les ceintures en tissu, les lanières de tissu et les cordons
- Retirez les crochets des rideaux et les rubans de plomb
- Lavez les petites pièces de linge ou les pièces délicates dans un filet à linge
- lavez ensemble les petites et les grandes pièces de linge

- Lavez immédiatement le linge venant d'être taché
- Prétraitez le linge avec des taches séchées et lavez-le plusieurs fois
- Introduisez le linge déplié dans le tambour
- Essorer le linge avant le séchage

## 12 Lessive et produit d'entretien

Les informations du fabricant sur l'utilisation et le dosage se trouvent sur l'emballage.

#### Remarques

- En cas d'utilisation de lessives liquides, utilisez uniquement des lessives liquides à écoulement automatique
- ne mélangez pas différentes lessives liquides
- ne mélangez pas la lessive avec l'adoucissant
- n'utilisez pas de produits stockés trop longtemps et fortement épais
- N'utilisez pas de produits contenant des solvants, corrosifs ou dégageant des gaz

- utilisez le colorant avec parcimonie, le sel peut attaquer l'acier inoxydable
- n'utilisez aucun agent de décoloration dans l'appareil
- ne versez pas de vinaigre dans le récipient de dosage → *Page 38* du système de dosage intelligent

---

## 13 Utilisation

### 13.1 Mise sous tension de l'appareil

**Remarque :** Lorsque vous allumez l'appareil pour la première fois après l'avoir raccordé électriquement, le processus de mise en marche peut durer jusqu'à une minute.

**Condition :** L'appareil est installé et raccordé correctement.

→ *"Installation et branchement", Page 13*

- ▶ Appuyez sur .

Le processus de mise en marche prend quelques secondes.

- ✓ Un test de fonctionnement sonore est effectué.

**Remarque :** L'éclairage du tambour s'éteint automatiquement.

### 13.2 Réglage d'un programme

1. Appuyez sur le programme souhaité.

→ *"Programmes", Page 29*

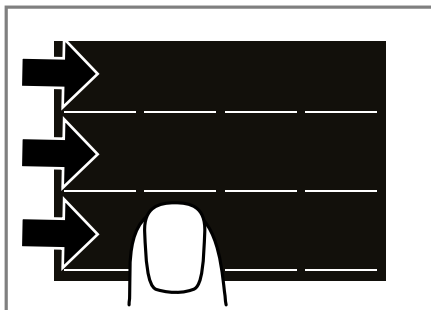

2. Si vous le souhaitez, adaptez les réglages du programme.

→ *"Adapter les réglages d'un programme", Page 34*

### 13.3 Adapter les réglages d'un programme

**Condition :** Un programme est réglé.

→ *"Réglage d'un programme", Page 34*

- ▶ Adaptez les réglages du programme.

→ *"Touches", Page 26*

Respectez les informations relatives à la logique de commande

→ *Page 19.*

#### Remarques

- Les réglages du programme ne sont pas enregistrés de façon permanente pour le programme.
- Lorsque vous activez ou désactivez le système de dosage intelligent, le réglage est enregistré.

### 13.4 Enregistrement des réglages du programme

Vous pouvez enregistrer vos réglages de programme individuels en tant que favoris.

#### Conditions

- Un programme est réglé.  
→ "Réglage d'un programme", Page 34
  - Les réglages du programme sont adaptés.  
→ "Adapter les réglages d'un programme", Page 34
- ▶ Appuyez sur **Memory** pendant environ 3 secondes.

Pour appeler le programme enregistré, appuyez sur **Memory**.

**Remarque :** Pour écraser le programme enregistré, répétez les étapes.

### 13.5 Ouvrir la porte

1. Appuyez sur le bord de la porte.

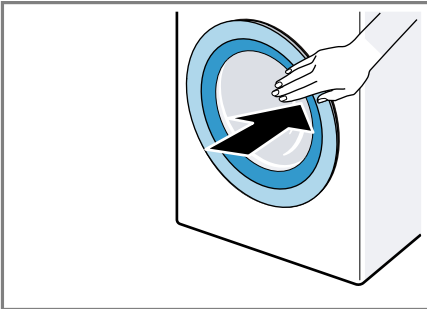

2. Ouvrez la porte.

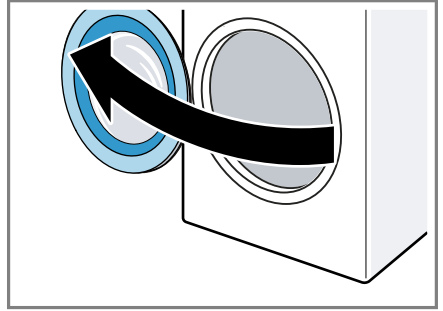

### 13.6 Introduction du linge

**Remarque :** Pour éviter de froisser le linge, veuillez respecter la charge maximale du programme.  
→ "Programmes", Page 29

#### Conditions

- Le linge est préparé et trié.  
→ "Linge", Page 33
- Le tambour est vide.

1. Ouvrez la porte.  
→ "Ouvrir la porte", Page 35
2. Introduisez le linge dans le tambour.
3. Fermez la porte.

Assurez-vous qu'aucun linge n'est coincé dans la porte.

### 13.7 Ajout de la lessive et du produit d'entretien

Pour les programmes pour lesquels un dosage intelligent n'est pas possible ou souhaité, vous pouvez doser la lessive manuellement.

**Conseil :** En plus du dosage intelligent, vous pouvez également ajouter dans le compartiment pour le dosage manuel d'autres produits d'entretien du linge, par ex. du sel détachant, de l'amidon ou un produit de blanchiment. N'ajoutez pas de lessive sup-

plémentaire dans le compartiment de dosage manuel, afin d'éviter un surdosage ou la formation de mousse.

**Remarque :** Respectez les instructions relatives aux lessives et produits d'entretien → Page 33.

1. Extrayez le bac à produits jusqu'en butée.
2. Versez la lessive.  
→ "Bac à produits", Page 18
3. Si vous le souhaitez, versez du produit d'entretien.
4. Enfoncez le bac à produits.

### 13.8 Départ du programme

**Condition :** Un programme est réglé.  
→ "Réglage d'un programme", Page 34

- ▶ Appuyez sur .
- ✓ Le tambour tourne et la charge est détectée (cela peut prendre jusqu'à 2 minutes), puis l'eau s'écoule.
- ✓ L'affichage indique la durée du programme ou l'heure de fin du programme.
- ✓ Après la fin du programme, l'affichage indique : "End".

### 13.9 Rajout de linge



Après le démarrage du programme, vous pouvez retirer et ajouter du linge en fonction de l'état du programme.

1. Appuyez sur .
- L'appareil se met en pause pendant le lavage.  
Pendant le séchage, l'appareil vérifie s'il est possible de rajouter du linge.

**Remarque :** Si vous souhaitez rajouter du linge, respectez les conseils affichés.  
→ "Affichage", Page 25

2. Ouvrez la porte.  
→ "Ouvrir la porte", Page 35
3. Rajouter ou retirer du linge.
4. Fermez la porte.
5. Appuyez sur .

### 13.10 Annuler le programme de lavage

1. Appuyez sur .
2. Ouvrir le hublot.  
En cas de niveau d'eau et de température élevés, le hublot reste verrouillé pour des raisons de sécurité.
  - En cas de température élevée, démarrez le programme  **Rinse(Rinçage)**.
  - En cas de niveau d'eau élevé, démarrez le programme  **Spin(Essorage)** ou réglez un programme adapté pour la vidange.  
→ "Programmes", Page 29
3. Retirez le linge.  
→ "Retirer le linge", Page 36

### 13.11 Annuler le programme de séchage

- ▶ Appuyez sur .
- Le processus de refroidissement démarre automatiquement après environ 30 secondes et refroidit le linge dans le tambour en rotation pendant quelques minutes. Ensuite, le hublot est automatiquement déverrouillé.

### 13.12 Retirer le linge

1. Ouvrez la porte.  
→ "Ouvrir la porte", Page 35
2. Retirez le linge du tambour.

### 13.13 Placer l'appareil en mode veille

1. Appuyez sur .
2. Essuyez le joint en caoutchouc et retirez les corps étrangers.

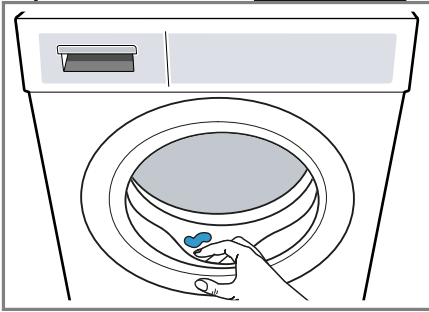

3. Laissez la porte de l'appareil et le bac à produits ouverts afin que l'eau résiduelle puisse s'évaporer.

## 14 Sécurité enfants

Protégez votre appareil contre tout actionnement accidentel des commandes.

### 14.1 Activation de la sécurité enfants

- ▶ Appuyez sur **Child Lock 3 sec.** pendant env. 3 secondes.
- ✓ L'affichage indique .
- ✓ Les éléments de commande sont bloqués.
- ✓ La sécurité enfants reste activée également en mode prêt à l'emploi/veille et en cas de panne de courant.

### 14.2 Désactivation de la sécurité enfants

**Condition :** Pour désactiver la sécurité enfants, l'appareil doit être allumé.

- ▶ Appuyez sur **Child Lock 3 sec.** pendant env. 3 secondes.
- ✓  s'éteint à l'affichage.

## 15 Dosage automatique de lessive

Selon le programme et les réglages, les quantités optimales de lessive liquide et d'assouplissant sont automatiquement dosées.

### 15.1 Démarrer un programme avec un système de dosage intelligent

Si vous ne souhaitez pas doser manuellement la lessive liquide et l'assouplissant, utilisez le système de dosage intelligent. Cette fonction est disponible en fonction du programme défini et est activée automatiquement.

#### Remarque

Si vous utilisez le système de dosage intelligent, n'ajoutez pas de lessive ni d'assouplissant supplémentaire dans le compartiment de dosage manuel.  
→ "Ajout de la lessive et du produit d'entretien", Page 35

Si vous souhaitez effectuer un dosage manuel pour un programme défini, respectez les consignes suivantes :

- Désactivez le système de dosage intelligent avant de démarrer le programme. Les réglages restent mémorisés également lorsque l'appareil se trouve en mode prêt à l'emploi/veille.  
→ "Touches", Page 28  
→ "Touches", Page 28

- Remplissez le compartiment de lessive ou d'assouplissant pour le dosage manuel.  
→ "Ajout de la lessive et du produit d'entretien", Page 35
- Activez le système de dosage intelligent après la fin du programme.  
→ "Touches", Page 28  
→ "Touches", Page 28

### Conditions

- Le linge est préparé.  
→ "Préparation du linge", Page 33
- Le linge est trié.
- Le linge est inséré.  
→ "Introduction du linge", Page 35
- Le programme est réglé.  
→ "Réglage d'un programme", Page 34
- Le système de dosage intelligent est activé.  
→ "Touches", Page 28  
→ "Affichage", Page 24

1. Remplissez le récipient de dosage.  
→ "Remplir le récipient de dosage", Page 38

Pour remplacer le contenu du récipient de dosage par un autre produit, nettoyez le bac à produits.  
→ "Nettoyage du bac à produits", Page 44

2. Si vous le souhaitez, adaptez le contenu du récipient de dosage.
3. Si vous le souhaitez, adaptez la quantité de dosage de base  
→ Page 39.
4. Si vous le souhaitez, adaptez les réglages du programme.  
→ "Adapter les réglages d'un programme", Page 34
5. Démarrez le programme.  
→ "Départ du programme", Page 36
6. Retirez le linge.  
→ "Retirer le linge", Page 36

## 15.2 Remplir le récipient de dosage

Si vous souhaitez utiliser le système de dosage intelligent ou si l'appareil affiche un conseil pendant le fonctionnement, remplissez les récipients de dosage.

**Remarque :** Remplissez les récipients de dosage uniquement avec des lessives et des produits d'entretien → Page 33 appropriés.

Si vous souhaitez rajouter de la lessive liquide ou de l'assouplissant dans le récipient de dosage, utilisez le même produit.

Si vous souhaitez remplacer la lessive liquide ou l'assouplissant dans le récipient de dosage par un autre produit, nettoyez auparavant le bac à produits.



→ "Nettoyage du bac à produits", Page 44

Si vous souhaitez utiliser les deux récipients de dosage pour la lessive liquide, réglez Contenu des récipients de dosage.

**Condition :** L'écran affiche un conseil pour remplir le récipient de dosage.  
→ "Affichage", Page 24

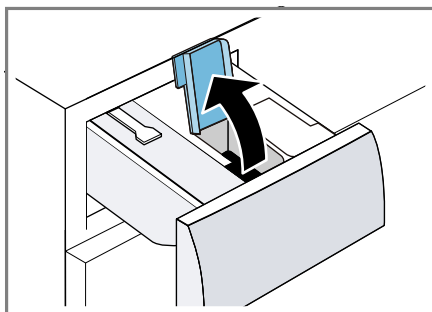
1. Extrayez le bac à produits jusqu'en butée.
2. Ouvrez le couvercle de remplissage.



3. Versez la lessive liquide  et l'assouplissant  dans les récipients de dosage correspondants.  
→ "Bac à produits", Page 18

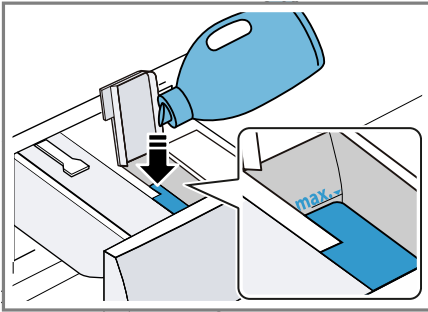

Ne dépassez pas le repère du niveau maximum lors du remplissage.

4. Fermez le couvercle de remplissage.

**Remarque :** Pour éviter que la lessive liquide ou l'assouplissant ne se dessèche, fermez le couvercle de remplissage immédiatement après le remplissage.

5. Si vous le souhaitez, versez des produits de lavage dans le compartiment pour le dosage manuel.  
→ "Ajout de la lessive et du produit d'entretien", Page 35
6. Insérez le bac à produits.
7. Adaptez la quantité de dosage de base → Page 39.







### 15.3 Contenu du récipient de dosage

#### Remarques

- Si vous modifiez le contenu du récipient de dosage, la quantité de dosage de base pour ce récipient de dosage est réinitialisée.

- Si vous utilisez les deux récipients de dosage pour la lessive liquide, vous devez choisir un récipient de dosage à utiliser pendant le lavage.

#### Adaptation du contenu du récipient de dosage



1. Appuyez sur **i-Dos**  pendant env. 3 secondes.
2. Pour régler , appuyez sur **i-Dos** .
- ✓ L'écran indique .
3. Pour régler , appuyez de nouveau sur **i-Dos** .
4. Pour quitter le réglage attendez brièvement.



### 15.4 Quantité de dosage de base

Le dosage de base dépend des spécifications du fabricant de la lessive, de la dureté de l'eau et du degré de salissure du linge.

Réglez toujours une quantité de dosage de base correspondant à la quantité de dosage de base pour une charge standard de 4,5 kg.

#### Adaptation de la quantité de dosage de base

1. Appuyez sur **i-Dos**  pendant env. 3 secondes.
- ✓ L'affichage indique la quantité de dosage de base réglée pour .
2. Pour adapter le réglage, appuyez sur **+** / **-**.
3. Patientez un court instant pour terminer le réglage.

**Remarque :** Pour adapter la quantité de dosage de base pour , répétez les étapes avec **i-Dos** .

---

## 16 Home Connect

Cet appareil peut être mis en réseau. Connectez votre appareil à un appareil mobile pour le commander via l'application Home Connect, en modifier les réglages de base ou pour surveiller son état de fonctionnement. Les services Home Connect ne sont pas proposés dans tous les pays. La disponibilité de la fonction Home Connect dépend de l'offre des services Home Connect dans votre pays. Vous trouverez de plus amples informations à ce sujet à l'adresse : [www.home-connect.com](http://www.home-connect.com).

L'appli Home Connect vous guide tout au long du processus de connexion. Suivez les étapes recommandées par l'appli Home Connect pour procéder aux réglages.

### Conseils

- Pour ce faire, veuillez consulter les documents Home Connect fournis.
- Observez également les consignes dans l'appli Home Connect.

### Remarques

- Suivez les consignes de sécurité de la présente notice d'utilisation et assurez-vous qu'elles sont également respectées si vous utilisez l'appareil via l'appli Home Connect.  
→ "Sécurité", Page 4
- Les commandes directement effectuées sur l'appareil sont toujours prioritaires. Pendant ce temps, la commande via l'application Home Connect n'est pas possible.

## 16.1 Configurer l'appli Home Connect

1. Installez l'appli Home Connect sur le terminal mobile.



2. Démarrez l'appli Home Connect et configurez l'accès à Home Connect.

L'appli Home Connect vous guide tout au long du processus de connexion.

## 16.2 Configurer Home Connect

### Conditions

- L'appli Home Connect est configurée sur l'appareil mobile.
  - Le Wi-Fi est activé sur le routeur.
  - L'appareil a accès à votre réseau domestique WLAN (Wi-Fi) depuis le lieu d'installation.
1. Appuyez sur **Remote Start** pendant environ 3 secondes.
  2. Suivez les instructions de l'appli Home Connect.

---

<sup>1</sup> Apple App Store et le logo Apple App Store sont des marques de la société Apple Inc. Google Play et le logo Google Play sont des marques de la société Google LLC.



## 16.3 Menu Home Connect

Le menu Home Connect permet d'accéder à tous les réglages Home Connect.

### Appeler le menu Home Connect

- ▶ Appuyez sur **Remote Start** pendant au moins 3 secondes.
- ✓ L'écran affiche le premier réglage du menu Home Connect.

### Naviguer dans le menu Home Connect

- ▶ Appuyez brièvement sur **Remote Start** jusqu'à ce que l'écran affiche le réglage souhaité.

### Quitter le menu Home Connect

- ▶ Appuyez sur **Remote Start** pendant au moins 3 secondes.

## 16.4 Activation du Wi-Fi sur l'appareil

### Conditions

- Le menu Home Connect est appelé.  
→ "Appeler le menu Home Connect", Page 41
- L'écran affiche **oFF**.
- ▶ Pour modifier le réglage, appuyez sur .
- ✓ L'écran affiche **on**, lorsque le Wi-Fi est activé.

**Remarque :** Lorsque le Wi-Fi est activé, l'écran affiche **on** en alternance et l'intensité du signal de la connexion Wi-Fi.

## 16.5 Désactivation du Wi-Fi sur l'appareil

### Conditions

- Le menu Home Connect est appelé.  
→ "Appeler le menu Home Connect", Page 41
- L'écran affiche **on**.
- ▶ Pour modifier le réglage, appuyez sur .
- ✓ L'écran affiche **oFF** lorsque le Wi-Fi est désactivé.

## 16.6 Réinitialisation des réglages réseau de l'appareil

### Conditions

- Le menu Home Connect est appelé.  
→ "Appeler le menu Home Connect", Page 41
- L'écran affiche "rES".
- ▶ Appuyer sur  pendant au moins 3 secondes.
- ✓ Les réglages réseau sont réinitialisés.

## 16.7 Démarrage à distance

Activez l'appareil pour le démarrage à distance via l'appli Home Connect.

### Remarque

Pour des motifs de sécurité, le démarrage à distance est désactivé dans les conditions suivantes :

- La porte de l'appareil est ouverte.
- Après une coupure de courant.

## Activer le démarrage à distance

### Conditions

- L'appareil est connecté à votre réseau domestique WLAN (Wi-Fi).
  - L'appareil est connecté à l'appli Home Connect.
  - Un programme est sélectionné.
  - La porte de l'appareil est fermée.
  - Le bac à produits est rentré.
- ▶ Appuyez sur **Remote Start**.
- ✓  s'allume et l'appareil peut démarrer à distance via l'appli Home Connect.

### Désactiver le démarrage à distance

- ▶ Appuyez sur **Remote Start**.
- ✓  s'éteint.

## 16.8 Protection des données

Suivez les consignes de protection des données.

Lors de la première connexion de votre appareil à un réseau domestique branché à Internet, votre appareil transmet les catégories de données suivantes au serveur Home Connect (premier enregistrement) :

- Identifiant unique de l'appareil (constitué de codes d'appareil ainsi que de l'adresse MAC du module de communication Wi-Fi intégré).
- Certificat de sécurité du module de communication Wi-Fi (pour la protection des informations de la connexion).
- La version actuelle du logiciel et du matériel de l'électroménager.
- État d'une éventuelle restauration précédente des réglages d'usine.

Ce premier enregistrement prépare l'utilisation des fonctions Home Connect et ne s'avère néces-

saire qu'au moment où vous voulez utiliser les fonctions Home Connect pour la première fois.

**Remarque :** Veuillez noter que les fonctions Home Connect ne sont utilisables qu'avec l'application Home Connect. Vous pouvez consulter les informations sur la protection des données dans l'application Home Connect.

## 17 Réglages de base



Vous pouvez modifier les réglages de base de votre appareil en fonction de vos besoins.

### 17.1 Vue d'ensemble des réglages de base



Position	Réglage de base	Sélection	Description
1	Signal de fin	0 (arrêt) 1 (faible) 2 (moyenne) 3 (fort) 4 (très fort)	Régler le volume sonore du signal à la fin du programme.
2	Vol. touche	0 (arrêt) 1 (faible) 2 (moyen) 3 (fort) 4 (très fort)	Régler le volume sonore du signal lors de la sélection des touches.
3	Luminosité de l'affichage	1 (faible) 2 (moyen) 3 (fort) 4 (très fort)	Régler la luminosité de l'écran.
5	Rappel de nettoyage du tambour	On (marche) OFF (arrêt)	Activer ou désactiver le rappel pour le nettoyage du tambour.
6	Compteur de programme		Affichez le nombre de programmes terminés.
7	Réglages usine	rES	Réinitialisez l'appareil aux réglages usine.

## 17.2 Modification des réglages de base

1. Pour appeler les réglages de base, appuyez sur **+ Options** pendant environ 3 secondes.
- ✓ L'écran affiche .
2. Sélectionnez le réglage de base souhaité.  
→ "Vue d'ensemble des réglages de base", Page 43
3. Adaptez le réglage de base :
  - Pour modifier la valeur, appuyez sur **–** ou **+**.
  - Pour réinitialiser l'appareil aux réglages usine, appuyez environ 3 secondes sur .
4. Pour enregistrer la modification, éteignez l'appareil.

---

## 18 Nettoyage et entretien

Pour que votre appareil reste longtemps opérationnel, nettoyez-le et entretenez-le avec soin.

### 18.1 Nettoyage tambour

#### PRUDENCE

##### Risque de blessure !

Le lavage en continu à basse température et le manque de ventilation de l'appareil peuvent endommager le tambour et provoquer des blessures.

- ▶ Lavez régulièrement à des températures d'au moins 60 °C ou exécutez un programme de nettoyage du tambour.
- ▶ Laissez l'appareil sécher après chaque fonctionnement en laissant ouverts le hublot et le bac à produits.
- ▶ Exécutez le programme  **Cotons 90° C (Coton 90° C)** sans linge avec un produit de nettoyage pour

l'entretien de l'intérieur de l'appareil

→ "Accessoires", Page 33 ou avec une lessive en poudre toutes températures contenant de l'eau de Javel.

### 18.2 Nettoyage du bac à produits

Si vous souhaitez remplacer la lessive liquide ou l'assouplissant dans le récipient de dosage par un autre produit ou si le bac à produits est sale, nettoyez ce dernier.

#### ATTENTION !

L'unité de pompage contient des composants électriques. Les composants électriques peuvent être endommagés en cas de contact avec des liquides.

- ▶ Ne lavez pas l'unité de pompage au lave-vaisselle et ne la plongez pas dans l'eau.
- ▶ Protégez le raccordement électrique à l'arrière contre l'humidité et les résidus de lessive et d'assouplissant.

1. Placez l'appareil en mode veille.  
→ "Placer l'appareil en mode veille", Page 37
2. Tirez le bac à produits jusqu'en butée.

3. Appuyez sur l'insert et retirez le bac à produits.

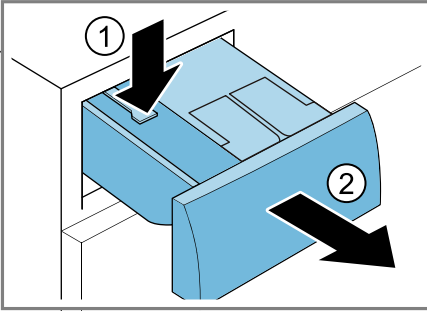

4. Retirez l'unité de pompage.

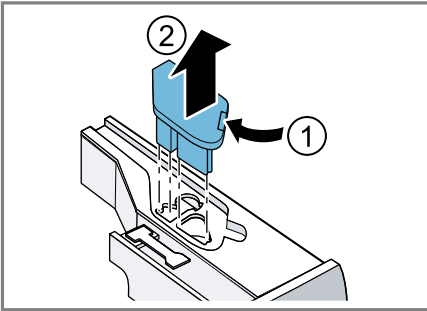

5. Déclipsez le couvercle du bac à produits et retirez-le.

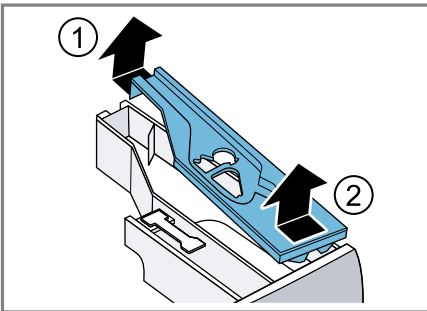

6. Videz le bac à produits.

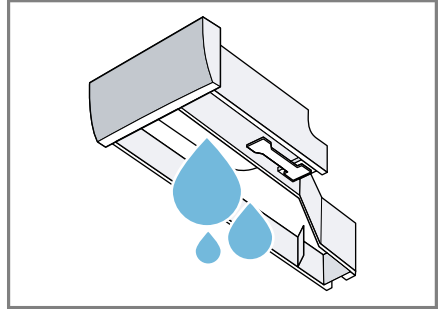

7. Nettoyez l'unité de pompage avec un chiffon humide.

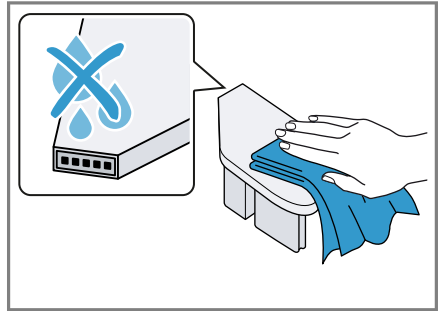

8. Nettoyez le bac à produits et le couvercle avec un chiffon doux et humide ou avec la douchette.

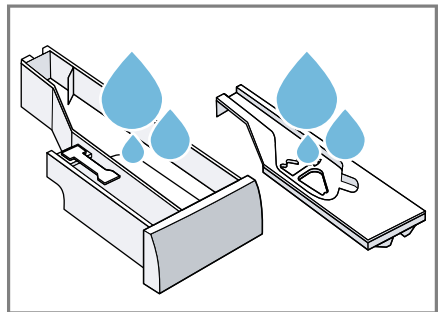

9. Séchez et insérez le bac à produits, le couvercle et l'unité de pompage.

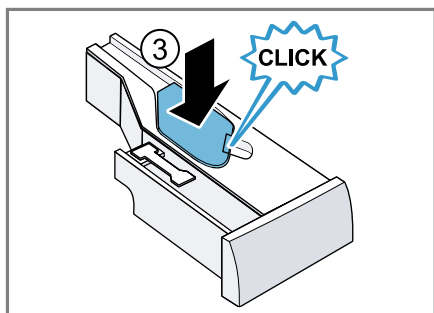
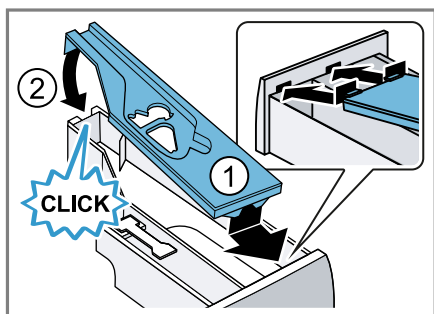

10. Nettoyez l'intérieur du boîtier du bac à produits.

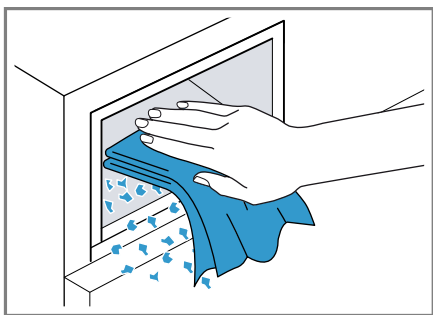

11. Insérez le bac à produits.

## 18.3 Nettoyage de la pompe d'évacuation

Nettoyez la pompe de vidange régulièrement, au moins une fois par an, ainsi qu'en cas de dysfonctionnement, par exemple en cas d'obstruction ou de bruits de cliquetis.

### Vidage de la pompe d'évacuation

1. Fermer le robinet d'eau.
2. Placez l'appareil en mode veille.  
→ "Placer l'appareil en mode veille", Page 37
3. Débranchez la prise de l'appareil du secteur.
4. Ouvrez la trappe d'entretien et retirez-la.

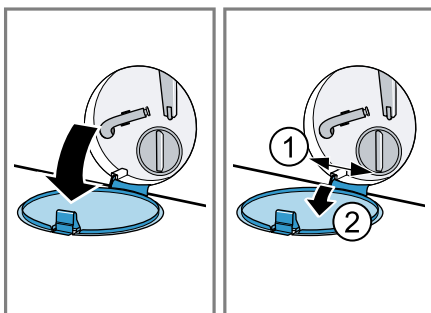

5. Placez un récipient suffisamment grand sous l'ouverture.

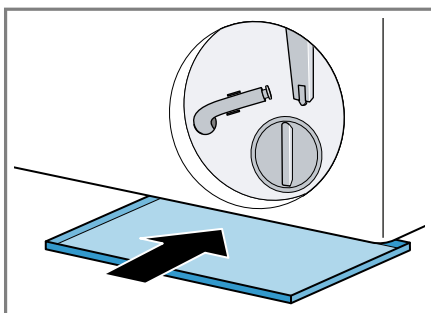

6. Sortez le flexible de vidange de son support.

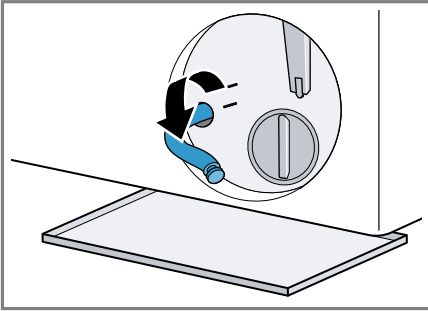

7. **⚠ PRUDENCE - Risque de brûlure!** Lors d'un lavage à haute température, le liquide de lavage devient très chaud.
- ▶ Ne touchez jamais le liquide de lavage chaud.

Pour vidanger le liquide de lavage dans le récipient, retirez le bouchon.

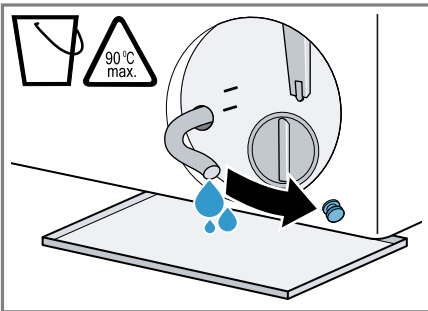

8. Appuyez sur le bouchon de fermeture.

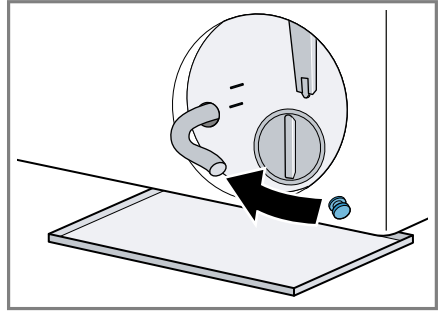

9. Mettez le flexible de vidange en place dans le support.

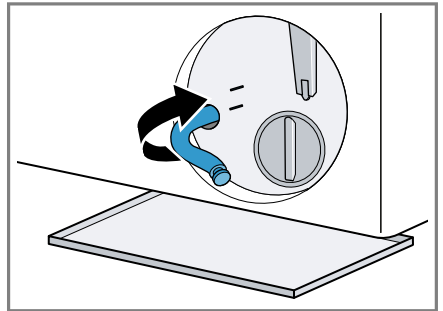

### Nettoyage de la pompe d'évacuation

**Condition :** La pompe d'évacuation est vide. → Page 46

1. Sachant que la pompe d'évacuation peut encore contenir de l'eau résiduelle, dévissez soigneusement le couvercle de la pompe.

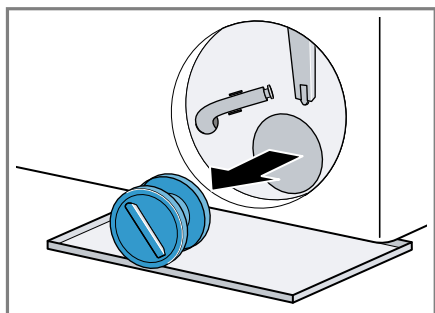

2. Nettoyez le compartiment intérieur, le filetage du couvercle de la pompe et le carter de pompe.

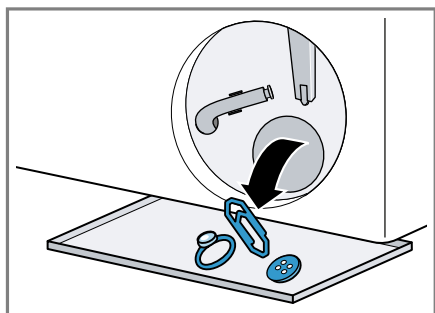

3. Assurez-vous que les deux roues de battant puissent tourner.

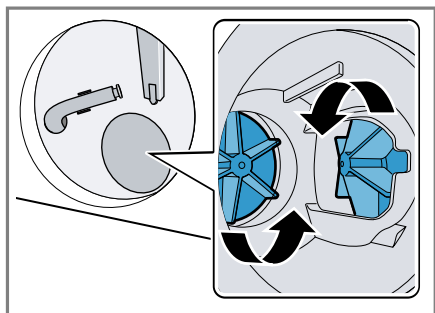

4. Insérez le couvercle de la pompe.

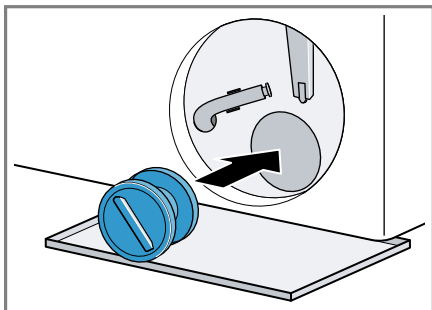

5. Fermez le couvercle de la pompe jusqu'en butée.

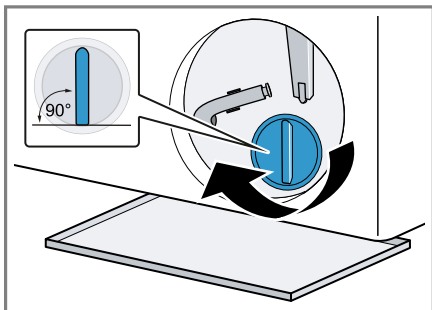

La poignée du couvercle de la pompe doit se trouver à la verticale.

6. Insérez la trappe d'entretien et fermez-la.

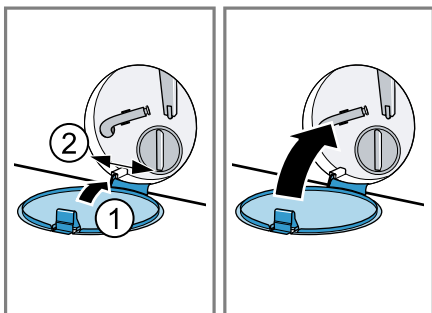



## 18.4 Nettoyer l'orifice d'entrée dans le joint en caoutchouc

Vérifiez régulièrement que l'orifice d'entrée dans le joint en caoutchouc n'est pas obstrué et nettoyez-le.

1. Ouvrez la porte de l'appareil.
2. Retirez les obstructions de l'orifice d'entrée.

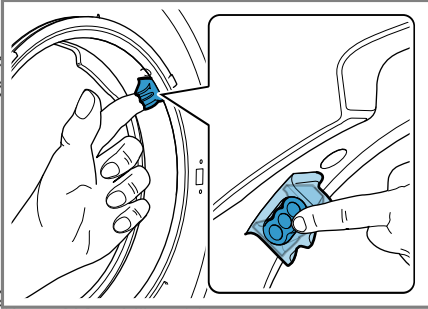

**Remarque :** N'utilisez pas d'objets pointus ou tranchants.

## 19 Dépannage

Vous pouvez corriger par vous-même les petits défauts de votre appareil. Lisez les renseignements de dépannage avant de contacter le service consommateurs. Vous vous épargnerez ainsi des dépenses inutiles.





### **AVERTISSEMENT** **Risque d'électrocution !**





Les réparations non conformes sont dangereuses.



- ▶ Seul un personnel dûment qualifié peut entreprendre des réparations sur l'appareil.
- ▶ Seules des pièces de rechange d'origine peuvent être utilisées pour réparer l'appareil.
- ▶ Afin d'écartier tout danger quand le cordon d'alimentation secteur de cet appareil est endommagé, seul le fabricant ou son service après-vente ou toute autre personne de qualification équivalente est habilité à le remplacer.

Défaut	Cause et dépannage
L'afficheur s'éteint et  clignote.	Le mode économie d'énergie est actif. <ul style="list-style-type: none"> <li>▶ Appuyez sur une touche quelconque.</li> <li>✓ L'affichage s'allume de nouveau.</li> </ul>
"E:10 / -00 / -10 / -20"	La pompe du système de dosage intelligent est bloquée. <ol style="list-style-type: none"> <li>1. Éteignez l'appareil.</li> <li>2. Nettoyez l'unité de pompage. → "<i>Nettoyage du bac à produits</i>", Page 44</li> <li>3. Allumez l'appareil.</li> <li>4. Si l'affichage réapparaît après le nettoyage de l'unité de pompe, appelez le service après-vente. → "<i>Service après-vente</i>", Page 65</li> </ol> <p><b>Remarque :</b> Tant que la panne n'est pas réparée, vous pouvez désactiver le système de dosage intelligent et doser manuellement.</p>
"E:30 / -80"	La pompe d'évacuation est obstruée. <ul style="list-style-type: none"> <li>▶ → "<i>Nettoyage de la pompe d'évacuation</i>", Page 46</li> </ul> <p>Le couvercle de la pompe n'est pas complètement vissé.</p> <ul style="list-style-type: none"> <li>▶ Assurez-vous que le couvercle de la pompe est vissé dans l'appareil jusqu'en butée. La poignée du couvercle de la pompe doit se trouver à la verticale. → "<i>Nettoyage de la pompe d'évacuation</i>", Page 47</li> </ul> <p>Le tuyau de décharge ou le tuyau d'évacuation d'eau est bouché.</p>



Défaut	Cause et dépannage
"E:30 / -80"	<ul style="list-style-type: none"> <li>▶ Nettoyez le tuyau de décharge et le tuyau d'évacuation d'eau.</li> </ul> <hr/> <p>Le tuyau de vidange ou le tuyau d'évacuation de l'eau est plié ou coincé.</p> <ul style="list-style-type: none"> <li>▶ Assurez-vous que le tuyau de vidange et le tuyau d'arrivée d'eau ne sont ni coudés ni pincés.</li> </ul> <hr/> <p>Le tuyau d'évacuation d'eau est raccordé trop haut.</p> <ul style="list-style-type: none"> <li>▶ Installez le tuyau d'évacuation d'eau à une hauteur maximale de 1 m.</li> </ul> <hr/> <p>Rallonge non autorisée montée sur le tuyau d'évacuation d'eau.</p> <ul style="list-style-type: none"> <li>▶ Retirez toute rallonge non autorisée du tuyau d'évacuation d'eau. → <i>"Branchement de l'appareil", Page 16</i></li> </ul> <hr/> <p>Le dosage de la lessive est trop important.</p> <ul style="list-style-type: none"> <li>▶ Mesure immédiate : mélangez une cuillerée à soupe d'assouplissant avec 0,5 l d'eau, puis versez le tout dans le compartiment du dosage manuel (pas avec les vêtements de loisirs, de sport ni avec les duvets).</li> <li>▶ Si le dosage intelligent est activé, réduisez la quantité de dosage de base → <i>Page 39</i>.</li> <li>▶ Si vous effectuez un dosage manuellement, réduisez la quantité de lessive lors du prochain cycle de lavage avec la même charge.</li> </ul>
"E:36 / -25 / -26"	<p>La pompe d'évacuation est obstruée.</p> <ul style="list-style-type: none"> <li>▶ → <i>"Nettoyage de la pompe d'évacuation", Page 46</i>.</li> </ul>
"H:32"	<p>Le système de contrôle anti-balourd a interrompu l'essorage car le linge était inégalement réparti dans le tambour.</p> <ul style="list-style-type: none"> <li>▶ Répartissez à nouveau le linge dans le tambour.</li> </ul> <p><b>Remarque :</b> Placez si possible les petites et les grandes pièces de linge ensemble dans le tambour. Les pièces de linge de tailles différentes se répartiront mieux pendant l'essorage.</p>
"E:30 / -10" et/ou 	<p>La pression d'eau est faible. Pas de solution possible.</p> <hr/> <p>Le filtre d'arrivée d'eau est bouché.</p> <ul style="list-style-type: none"> <li>▶ Nettoyage du filtre d'arrivée d'eau.</li> </ul> <hr/> <p>Le robinet d'eau est fermé.</p> <ul style="list-style-type: none"> <li>▶ Ouvrez le robinet d'eau.</li> </ul>

Défaut	Cause et dépannage
"E:30 / -10" et/ou 	<p>Le tuyau d'arrivée d'eau est plié ou coincé.</p> <ul style="list-style-type: none"> <li>▶ Assurez-vous que le tuyau d'arrivée d'eau n'est ni coudé ni pincé.</li> </ul>
"E:35 / -10"	<p>Il y a de l'eau dans le bac du fond.</p> <ul style="list-style-type: none"> <li>▶ Fermez le robinet d'eau.</li> <li>▶ Appelez le service après-vente. → "Service après-vente", Page 65</li> </ul>
	<p>L'appareil n'est pas étanche.</p> <ul style="list-style-type: none"> <li>▶ Fermez le robinet d'eau.</li> <li>▶ Appelez le service après-vente. → "Service après-vente", Page 65</li> </ul>
	<p>Le bac à produits n'est pas complètement rentré.</p> <ul style="list-style-type: none"> <li>▶ Poussez le bac à produits jusqu'à ce que le symbole s'éteigne.</li> </ul>
	<p>L'unité de pompage n'est pas en place.</p> <ol style="list-style-type: none"> <li>1. Insérez l'unité de pompage dans le bac à produits. → "Nettoyage du bac à produits", Page 44</li> <li>2. Poussez le bac à produits jusqu'à ce que le symbole s'éteigne.</li> </ol>
 s'allume.	<p>La température est trop élevée.</p> <ul style="list-style-type: none"> <li>▶ Attendez que la température ait baissé.</li> <li>▶ → "Annuler le programme de lavage", Page 36</li> </ul>
	<p>Le niveau d'eau est trop élevé.</p> <ul style="list-style-type: none"> <li>▶ Sélectionnez un programme adapté pour la vidange. → "Programmes", Page 29</li> </ul>
 clignote.	<p>Le hublot n'est pas fermé.</p> <ul style="list-style-type: none"> <li>▶ Fermez le hublot.</li> </ul>
	<p>Du linge est coincé dans le hublot.</p> <ul style="list-style-type: none"> <li>▶ Retirez le linge coincé.</li> </ul>
: clignote.	<p>Le système de contrôle de tension détecte une sous-tension non autorisée.</p> <ul style="list-style-type: none"> <li>▶ Aucune solution possible.</li> </ul>
	<p><b>Remarque :</b> Lorsque l'alimentation en tension s'est stabilisée, le programme continue à fonctionner normalement.</p>
	<p>Une sous-tension risque de prolonger le programme. Pas de solution possible.</p>

Défaut	Cause et dépannage
	<p>Le dosage de la lessive est trop important.</p> <ul style="list-style-type: none"> <li>▶ Mesure immédiate : mélangez une cuillerée à soupe d'assouplissant avec 0,5 l d'eau, puis versez le tout dans le compartiment du dosage manuel (pas avec les vêtements de loisirs, de sport ni avec les duvets).</li> <li>▶ Si le dosage intelligent est activé, réduisez la quantité de dosage de base → <i>Page 39</i>.</li> <li>▶ Si vous effectuez un dosage manuellement, réduisez la quantité de lessive lors du prochain cycle de lavage avec la même charge.</li> </ul>
	<p>Nettoyage du tambour nécessaire.</p> <ul style="list-style-type: none"> <li>▶ → <i>"Nettoyage tambour", Page 44</i></li> </ul>
<p>"H:95" s'allume en alternance avec "End".</p>	<p>La pression d'eau est faible.</p> <ul style="list-style-type: none"> <li>▶ Voir → <i>"E:30 / -10 et/ou ", Page 52</i></li> </ul>
<p>Tous les autres codes de défaut.</p>	<p>Dysfonctionnement</p> <ol style="list-style-type: none"> <li>1. Mettez l'appareil hors, puis sous tension.</li> <li>2. Si le message s'affiche de nouveau, débranchez l'appareil de l'alimentation électrique pendant au moins 30 secondes en retirant la prise ou en coupant le fusible correspondant dans la boîte à fusibles.</li> </ol> <p>✓ Si le défaut était unique, le message disparaît.</p> <ol style="list-style-type: none"> <li>3. Si ce message réapparaît, contactez le service après-vente. Lors de l'appel, indiquez le message d'erreur exact. → <i>"Service après-vente", Page 65</i></li> </ol>
<p>La durée de séchage est trop longue.</p>	<p>La température ambiante est supérieure à 30 °C.</p> <ul style="list-style-type: none"> <li>▶ Assurez-vous que la température ambiante est inférieure à 30 °C.</li> </ul>
	<p>Circulation d'air insuffisante sur le lieu d'installation de l'unité.</p> <ul style="list-style-type: none"> <li>▶ Ventilez le lieu d'installation de l'appareil.</li> </ul>
	<p>Des peluches se sont accumulées dans le tambour.</p> <ul style="list-style-type: none"> <li>▶ Exécutez le programme  <b>Cottons90°C (Coton 90°C)</b> sans linge ni lessive.</li> </ul>
<p>Froissage.</p>	<p>La quantité de charge est trop élevée.</p> <p>Le linge est laissé trop longtemps après le séchage dans le tambour.</p>

Défaut	Cause et dépannage
Froissage.	<ol style="list-style-type: none"> <li>1. Retirez le linge du tambour directement après le séchage.</li> <li>2. Étalez le linge pour qu'il refroidisse.</li> </ol> <hr/> <p>Programme inadapté au type de textile.</p> <ul style="list-style-type: none"> <li>▶ Réglez le programme approprié pour le type de textile.</li> </ul> <hr/> <p>Les textiles d'entretien facile ont séché trop longtemps.</p>
L'appareil ne fonctionne pas.	<p>La fiche secteur du cordon d'alimentation secteur n'est pas branchée.</p> <ul style="list-style-type: none"> <li>▶ Branchez l'appareil au réseau électrique.</li> </ul> <hr/> <p>Le fusible dans le coffret à fusibles s'est déclenché.</p> <ul style="list-style-type: none"> <li>▶ Vérifiez le fusible dans le boîtier à fusibles.</li> </ul> <hr/> <p>L'alimentation électrique est tombée en panne.</p> <ul style="list-style-type: none"> <li>▶ Vérifiez si l'éclairage du compartiment ou d'autres appareils dans la pièce.</li> </ul>
Le programme ne démarre pas.	<p>▶  n'a pas été enfoncée.</p> <ul style="list-style-type: none"> <li>▶ Appuyez sur .</li> </ul> <hr/> <p>Le hublot n'est pas fermé.</p> <ul style="list-style-type: none"> <li>▶ Fermez le hublot.</li> </ul> <hr/> <p>La sécurité enfants est active.</p> <ul style="list-style-type: none"> <li>▶ Désactivez la sécurité enfants. → "Désactivation de la sécurité enfants", Page 37</li> </ul> <hr/> <p><b>Ready In</b> est activé.</p> <ul style="list-style-type: none"> <li>▶ Vérifiez si <b>Ready In</b> est activé. → "Touches", Page 26</li> </ul> <hr/> <p>Du linge est coincé dans le hublot.</p> <ul style="list-style-type: none"> <li>▶ Retirez le linge coincé.</li> </ul> <hr/> <p>La pompe du système de dosage intelligent est bloquée.</p> <ol style="list-style-type: none"> <li>1. Éteignez l'appareil.</li> <li>2. Nettoyez l'unité de pompage. → "Nettoyage du bac à produits", Page 44</li> <li>3. Allumez l'appareil.</li> <li>4. Si l'affichage réapparaît après le nettoyage de l'unité de pompe, appelez le service après-vente. → "Service après-vente", Page 65</li> </ol> <hr/> <p><b>Remarque :</b> Tant que la panne n'est pas réparée, vous pouvez désactiver le système de dosage intelligent et doser manuellement.</p>



<b>Défaut</b>	<b>Cause et dépannage</b>
Le programme ne démarre pas.	Le bac à produits n'est pas complètement rentré. <ul style="list-style-type: none"> <li>▶ Poussez le bac à produits jusqu'à ce que le symbole s'éteigne.</li> </ul>
Le hublot ne peut pas être ouvert.	La température est trop élevée. <ul style="list-style-type: none"> <li>▶ Attendez que la température ait baissé.</li> <li>▶ Annuler le programme. → <i>"Annuler le programme de lavage", Page 36</i></li> </ul>
	Le niveau d'eau est trop élevé. <ul style="list-style-type: none"> <li>▶ Sélectionnez un programme adapté pour la vidange. → <i>"Programmes", Page 29</i></li> </ul>
	Panne de courant. <ul style="list-style-type: none"> <li>▶ Ouvrez le hublot à l'aide du déverrouillage de secours. → <i>"Déverrouillage de secours", Page 64</i></li> </ul>
Le liquide de lavage n'est pas évacué.	Le tuyau de décharge ou le tuyau d'évacuation d'eau est bouché. <ul style="list-style-type: none"> <li>▶ Nettoyez le tuyau de décharge et le tuyau d'évacuation d'eau.</li> </ul>
	Le tuyau de vidange ou le tuyau d'évacuation de l'eau est plié ou coincé. <ul style="list-style-type: none"> <li>▶ Assurez-vous que le tuyau de vidange et le tuyau d'arrivée d'eau ne sont ni coudés ni pincés.</li> </ul>
	La pompe d'évacuation est obstruée. <ul style="list-style-type: none"> <li>▶ → <i>"Nettoyage de la pompe d'évacuation", Page 46</i></li> </ul>
	Le tuyau d'évacuation d'eau est raccordé trop haut. <ul style="list-style-type: none"> <li>▶ Installez le tuyau d'évacuation d'eau à une hauteur maximale de 1 m.</li> </ul>
	Le dosage de la lessive est trop important. <ul style="list-style-type: none"> <li>▶ Mesure immédiate : mélangez une cuillerée à soupe d'assouplissant avec 0,5 l d'eau, puis versez le tout dans le compartiment du dosage manuel (pas avec les vêtements de loisirs, de sport ni avec les duvets).</li> <li>▶ Si le dosage intelligent est activé, réduisez la quantité de dosage de base → <i>Page 39</i>.</li> <li>▶ Si vous effectuez un dosage manuellement, réduisez la quantité de lessive lors du prochain cycle de lavage avec la même charge.</li> </ul>
	Rallonge non autorisée montée sur le tuyau d'évacuation d'eau.



Défaut	Cause et dépannage
Le liquide de lavage n'est pas évacué.	<ul style="list-style-type: none"> <li>▶ Retirez toute rallonge non autorisée du tuyau d'évacuation d'eau.</li> <li>→ <i>"Branchement de l'appareil", Page 16</i></li> </ul>
	<p>Le couvercle de la pompe n'est pas complètement vissé.</p> <ul style="list-style-type: none"> <li>▶ Assurez-vous que le couvercle de la pompe est vissé dans l'appareil jusqu'en butée. La poignée du couvercle de la pompe doit se trouver à la verticale.</li> <li>→ <i>"Nettoyage de la pompe d'évacuation", Page 47</i></li> </ul>
L'eau n'arrive pas. La lessive n'est pas ajoutée.	<p>Vous n'avez pas appuyé sur .</p> <ul style="list-style-type: none"> <li>▶ Appuyez sur .</li> </ul>
	<p>Le filtre d'arrivée d'eau est bouché.</p> <ul style="list-style-type: none"> <li>▶ Nettoyage du filtre d'arrivée d'eau.</li> </ul>
	<p>Le robinet d'eau est fermé.</p> <ul style="list-style-type: none"> <li>▶ Ouvrez le robinet d'eau.</li> </ul>
	<p>Le tuyau d'arrivée d'eau est plié ou coincé.</p> <ul style="list-style-type: none"> <li>▶ Assurez-vous que le tuyau d'arrivée d'eau n'est ni coudé ni pincé.</li> </ul>
Démarrages répétitifs de l'essorage court.	<p>Le système de contrôle anti-balourd compense le balourd en répartissant plusieurs fois le linge.</p> <ul style="list-style-type: none"> <li>▶ Il ne s'agit pas d'un défaut - aucune action nécessaire.</li> </ul>
	<p><b>Remarque :</b> Lors de la charge, placez si possible les petites et les grandes pièces de linge ensemble dans le tambour. Les pièces de linge de tailles différentes se répartiront mieux pendant l'essorage.</p>
L'eau n'est pas visible dans le tambour.	<p>L'eau se trouve en dessous de la zone visible.</p> <ul style="list-style-type: none"> <li>▶ Il ne s'agit pas d'un défaut - aucune action nécessaire.</li> <li>▶ Ne versez pas d'eau supplémentaire dans l'appareil pendant qu'il fonctionne.</li> </ul>
Vibrations et déplacement de l'appareil pendant l'essorage.	<p>L'appareil n'est pas correctement aligné.</p> <ul style="list-style-type: none"> <li>▶ → <i>"Alignement de l'appareil", Page 17</i></li> </ul> <p>Les pieds de l'appareil ne sont pas fixés.</p> <ul style="list-style-type: none"> <li>▶ Fixez les pieds de l'appareil.</li> <li>→ <i>"Alignement de l'appareil", Page 17</i></li> </ul>
	<p>Les cales de transport ne sont pas retirées.</p> <ul style="list-style-type: none"> <li>▶ → <i>"Retrait des cales de transport", Page 14.</i></li> </ul>



Défaut	Cause et dépannage
Le tambour tourne, l'eau n'y entre pas.	<p>La détection de charge est active.</p> <ul style="list-style-type: none"> <li>▶ Il ne s'agit pas d'un défaut, aucune action requise.</li> </ul> <p><b>Remarque :</b> La détection de charge peut durer jusqu'à 2 minutes.</p>
Forte formation de mousse.	<p>Le dosage de la lessive est trop important.</p> <ul style="list-style-type: none"> <li>▶ Mesure immédiate : mélangez une cuillerée à soupe d'assouplissant avec 0,5 l d'eau, puis versez le tout dans le compartiment du dosage manuel (pas avec les vêtements de loisirs, de sport ni avec les duvets).</li> <li>▶ Si le dosage intelligent est activé, réduisez la quantité de dosage de base → <i>Page 39</i>.</li> <li>▶ Si vous effectuez un dosage manuellement, réduisez la quantité de lessive lors du prochain cycle de lavage avec la même charge.</li> </ul>
Impossible d'activer i-Dos ↴ i-Dos ↷.	<p>Le dosage intelligent n'est pas prévu pour ce programme.</p> <ul style="list-style-type: none"> <li>▶ Il ne s'agit pas d'un défaut - aucune action nécessaire.</li> </ul> <p>→ <i>"Démarrer un programme avec un système de dosage intelligent", Page 37</i></p>
	<p>En raison de l'avancement du programme, le dosage intelligent ne peut être réglé. Pas de solution possible.</p>
La vitesse d'essorage élevée n'est pas atteinte.	<p>La vitesse d'essorage réglée est trop faible.</p> <ul style="list-style-type: none"> <li>▶ Au prochain lavage, réglez une vitesse d'essorage plus élevée.</li> </ul>
	<p><b>Less Ironing</b> est activé.</p> <ul style="list-style-type: none"> <li>▶ Sélectionnez le programme adapté au type de textile.</li> </ul>
	<p>Le système de contrôle anti-balourd compense le balourd en réduisant la vitesse d'essorage.</p> <ul style="list-style-type: none"> <li>▶ Répartissez à nouveau le linge dans le tambour.</li> </ul> <p><b>Remarque :</b> Placez si possible les petites et les grandes pièces de linge ensemble dans le tambour. Les pièces de linge de tailles différentes se répartiront mieux pendant l'essorage.</p> <ul style="list-style-type: none"> <li>▶ Démarrez le programme Ⓢ <b>Spin(Essorage)</b>.</li> </ul>

Défaut	Cause et dépannage
Le programme d'essorage ne démarre pas.	<p>Le tuyau de décharge ou le tuyau d'évacuation d'eau est bouché.</p> <ul style="list-style-type: none"> <li>▶ Nettoyez le tuyau de décharge et le tuyau d'évacuation d'eau.</li> </ul>
	<p>Le tuyau de vidange ou le tuyau d'évacuation de l'eau est plié ou coincé.</p> <ul style="list-style-type: none"> <li>▶ Assurez-vous que le tuyau de vidange et le tuyau d'arrivée d'eau ne sont ni coudés ni pincés.</li> </ul>
	<p>Le système de contrôle anti-balourd a interrompu l'essorage car le linge était inégalement réparti dans le tambour.</p> <ul style="list-style-type: none"> <li>▶ Répartissez à nouveau le linge dans le tambour.</li> </ul> <p><b>Remarque :</b> Placez si possible les petites et les grandes pièces de linge ensemble dans le tambour. Les pièces de linge de tailles différentes se répartiront mieux pendant l'essorage.</p> <ul style="list-style-type: none"> <li>▶ Démarrez le programme  <b>Spin(Essorage)</b>.</li> </ul>
De l'eau fuit par le tuyau d'arrivée d'eau.	<p>Le tuyau d'arrivée d'eau n'est pas correctement/ferme-ment raccordé.</p> <ol style="list-style-type: none"> <li>1. Raccordez le tuyau d'arrivée d'eau correctement. → <i>"Raccorder le flexible d'arrivée d'eau", Page 16</i></li> <li>2. Resserrez la vis.</li> </ol>
L'eau s'écoule du tuyau d'évacuation d'eau.	<p>Le tuyau d'évacuation d'eau est endommagé.</p> <ul style="list-style-type: none"> <li>▶ Remplacez le tuyau d'évacuation d'eau endommagé.</li> </ul> <p>Le tuyau d'évacuation d'eau n'est pas raccordé correctement.</p> <ul style="list-style-type: none"> <li>▶ Raccordez correctement le tuyau d'évacuation d'eau. → <i>"Types de raccordement à l'évacuation de l'eau", Page 16</i></li> </ul>
Nettoyage insuffisant.	<p>Quantité de dosage de base non adaptée.</p> <ul style="list-style-type: none"> <li>▶ Si le dosage intelligent est activé, adaptez la quantité de dosage de base → <i>Page 39</i>.</li> </ul> <p>La lessive ou le produit d'entretien s'est épaissi(e) dans les récipients de dosage du système de dosage intelligent.</p> <ol style="list-style-type: none"> <li>1. Vérifiez si la lessive utilisée est appropriée. → <i>"Lessive et produit d'entretien", Page 33</i></li> <li>2. Videz les bac à produits. → <i>"Nettoyage du bac à produits", Page 44</i></li> </ol>

Défaut	Cause et dépannage
Nettoyage insuffisant.	<p>3. Nettoyez les bac à produits.</p> <p>4. Remplissez à nouveau les bac à produits. → "Remplir le récipient de dosage", Page 38</p> <hr/> <p>Lessive inadaptée versée dans le bac à produits du système de dosage intelligent.</p> <p>1. Vérifiez si la lessive utilisée est appropriée. → "Lessive et produit d'entretien", Page 33</p> <p>2. Videz les bac à produits. → "Nettoyage du bac à produits", Page 44</p> <p>3. Nettoyez les bac à produits.</p> <p>4. Remplissez à nouveau les bac à produits. → "Remplir le récipient de dosage", Page 38</p>
Le résultat de l'essorage n'est pas satisfaisant. Le linge est trop mouillé/trop humide.	<p>La vitesse d'essorage réglée est trop faible.</p> <ul style="list-style-type: none"> <li>▶ Au prochain lavage, réglez une vitesse d'essorage plus élevée.</li> <li>▶ Démarrez le programme  <b>Spin(Essorage)</b>.</li> </ul>
	<p><b>Less Ironing</b> est activé.</p> <ul style="list-style-type: none"> <li>▶ Sélectionnez le programme adapté au type de textile.</li> </ul>
	<p>Le tuyau de décharge ou le tuyau d'évacuation d'eau est bouché.</p> <ul style="list-style-type: none"> <li>▶ Nettoyez le tuyau de décharge et le tuyau d'évacuation d'eau.</li> </ul>
	<p>Le tuyau de vidange ou le tuyau d'évacuation de l'eau est plié ou coincé.</p> <ul style="list-style-type: none"> <li>▶ Assurez-vous que le tuyau de vidange et le tuyau d'arrivée d'eau ne sont ni coudés ni pincés.</li> </ul>
	<p>Le système de contrôle anti-balourd a interrompu l'essorage car le linge était inégalement réparti dans le tambour.</p> <ul style="list-style-type: none"> <li>▶ Répartissez à nouveau le linge dans le tambour.</li> </ul> <p><b>Remarque :</b> Placez si possible les petites et les grandes pièces de linge ensemble dans le tambour. Les pièces de linge de tailles différentes se répartiront mieux pendant l'essorage.</p> <ul style="list-style-type: none"> <li>▶ Démarrez le programme  <b>Spin(Essorage)</b>.</li> </ul>
	<p>Le système de contrôle anti-balourd compense le balourd en réduisant la vitesse d'essorage.</p> <ul style="list-style-type: none"> <li>▶ Répartissez à nouveau le linge dans le tambour.</li> </ul>

Défaut	Cause et dépannage
Le résultat de l'essorage n'est pas satisfaisant. Le linge est trop mouillé/trop humide.	<p><b>Remarque :</b> Placez si possible les petites et les grandes pièces de linge ensemble dans le tambour. Les pièces de linge de tailles différentes se répartiront mieux pendant l'essorage.</p> <p>▶ Démarrez le programme  <b>Spin(Essorage)</b>.</p>
Résidus de lessive sur le linge humide.	<p>Les lessives peuvent contenir des substances insolubles dans l'eau qui se déposent sur le linge.</p> <p>▶ Démarrez le programme  <b>Rinse(Rinçage)</b>.</p> <p>Lessive inadaptée versée dans le bac à produits du système de dosage intelligent.</p> <ol style="list-style-type: none"> <li>1. Vérifiez si la lessive utilisée est appropriée. → "<i>Lessive et produit d'entretien</i>", Page 33</li> <li>2. Videz les bac à produits. → "<i>Nettoyage du bac à produits</i>", Page 44</li> <li>3. Nettoyez les bac à produits.</li> <li>4. Remplissez à nouveau les bac à produits. → "<i>Remplir le récipient de dosage</i>", Page 38</li> </ol>
Résidus de lessive sur le linge sec.	<p>La quantité de dosage de base n'est pas correctement réglée.</p> <p>▶ Si le dosage intelligent est activé, réduisez la quantité de dosage de base → Page 39.</p> <p>Les lessives peuvent contenir des substances insolubles dans l'eau qui se déposent sur le linge.</p> <p>▶ Brossez le linge après le lavage et le séchage.</p> <p>Lessive inadaptée versée dans le bac à produits du système de dosage intelligent.</p> <ol style="list-style-type: none"> <li>1. Vérifiez si la lessive utilisée est appropriée. → "<i>Lessive et produit d'entretien</i>", Page 33</li> <li>2. Videz les bac à produits. → "<i>Nettoyage du bac à produits</i>", Page 44</li> <li>3. Nettoyez les bac à produits.</li> <li>4. Remplissez à nouveau les bac à produits. → "<i>Remplir le récipient de dosage</i>", Page 38</li> </ol> <p>La quantité de dosage de base n'est pas correctement réglée.</p> <p>▶ Si le dosage intelligent est activé, réduisez la quantité de dosage de base → Page 39.</p>
Home Connect ne fonctionne pas correctement.	<p>Différentes causes sont possibles.</p> <p>▶ Allez sur <a href="http://www.home-connect.com">www.home-connect.com</a>.</p>

Défaut	Cause et dépannage
Aucune connexion avec le réseau domestique.	<p>Le Wi-Fi est désactivé.</p> <ul style="list-style-type: none"> <li>▶ Activation du Wi-Fi sur l'appareil. → "Activation du Wi-Fi sur l'appareil", Page 41.</li> </ul>
	<p>Le Wi-Fi est activé, mais la connexion au réseau domestique ne peut pas être établie.</p> <ol style="list-style-type: none"> <li>1. Assurez-vous que le réseau domestique est disponible.</li> <li>2. Connectez à nouveau l'appareil au réseau domestique. → "Configurer Home Connect", Page 40</li> </ol>
▶▶ ne peut pas être utilisé.	<p>Phase de séchage active.</p> <ul style="list-style-type: none"> <li>▶ Il ne s'agit pas d'un défaut - aucune action nécessaire.</li> </ul>
Le programme de séchage ne démarre pas.	<p>Le hublot n'est pas fermé.</p> <ul style="list-style-type: none"> <li>▶ Fermez le hublot.</li> </ul> <p>Aucun programme de séchage sélectionné.</p> <ul style="list-style-type: none"> <li>▶ Sélectionnez un programme de séchage adapté. → "Programmes", Page 29</li> </ul>
Le temps restant est modifié en cours de lavage.	<p>Le déroulement du programme est optimisé électroniquement. Cela peut conduire à la modification de la durée du programme.</p> <ul style="list-style-type: none"> <li>▶ Il ne s'agit pas d'un défaut - aucune action nécessaire.</li> </ul>
	<p>Le système de contrôle anti-balourd compense le balourd en répartissant plusieurs fois le linge.</p> <ul style="list-style-type: none"> <li>▶ Il ne s'agit pas d'un défaut - aucune action nécessaire.</li> </ul> <p><b>Remarque :</b> Lors de la charge, placez si possible les petites et les grandes pièces de linge ensemble dans le tambour. Les pièces de linge de tailles différentes se répartiront mieux pendant l'essorage.</p>
	<p>Le système de contrôle de la mousse active un cycle de rinçage si la formation de mousse est trop importante.</p> <ul style="list-style-type: none"> <li>▶ Il ne s'agit pas d'un défaut - aucune action nécessaire.</li> </ul>
Le tambour fait des à-coups après le début du programme.	<p>Cela est dû à un test moteur interne.</p> <ul style="list-style-type: none"> <li>▶ Il ne s'agit pas d'un défaut - aucune action nécessaire.</li> </ul>

Défaut	Cause et dépannage
Peluches sur le linge.	Des peluches se sont accumulées dans le tambour. ▶ Exécutez le programme  <b>Cottons90°C (Coton 90°C)</b> sans linge ni lessive.
Le linge est trop humide.	<p>Programme inadapté au type de textile.</p> <p>L'alimentation électrique est tombée en panne.</p> <p>▶ Vérifiez si l'éclairage du compartiment ou d'autres appareils dans la pièce.</p> <p>La quantité de charge est trop élevée.</p> <p>Le linge chaud paraît plus humide à la fin du programme qu'il ne l'est réellement.</p> <p>1. Retirez le linge du tambour directement après le séchage.</p> <p>2. Étalez le linge pour qu'il refroidisse.</p> <p>Le degré de séchage n'est pas adapté.</p> <p>Quantité de charge trop faible.</p> <p>Robinet d'eau fermé durant la phase de séchage.</p> <p>▶ Veillez à ce que le robinet d'eau reste ouvert pendant la phase de séchage.</p> <p>La température ambiante est supérieure à 30 °C.</p> <p>▶ Assurez-vous que la température ambiante est inférieure à 30 °C.</p> <p>Circulation d'air insuffisante sur le lieu d'installation de l'unité.</p> <p>▶ Ventilez le lieu d'installation de l'appareil.</p> <p>La pression d'eau est faible. Pas de solution possible.</p> <p>Linge insuffisamment essoré.</p> <p>▶ Sélectionnez toujours la vitesse d'essorage la plus élevée possible pour le programme de lavage correspondant.</p> <p>Les textiles épais et constitués de plusieurs épaisseurs nécessitent des temps de séchage plus longs.</p> <p>▶ Réglez un programme de temps pour un séchage supplémentaire. → "Programmes", Page 29</p>
Bruits forts pendant l'essorage.	<p>L'appareil n'est pas correctement aligné.</p> <p>▶ → "Alignement de l'appareil", Page 17</p> <p>Les pieds de l'appareil ne sont pas fixés.</p> <p>▶ Fixez les pieds de l'appareil. → "Alignement de l'appareil", Page 17</p>

Défaut	Cause et dépannage
Bruits forts pendant l'essorage.	Les cales de transport ne sont pas retirées. ▶ → " <i>Retrait des cales de transport</i> ", Page 14.
Bruits de cliquetis, cliquetis dans la pompe d'évacuation.	Un corps étranger s'est introduit dans la pompe d'évacuation. ▶ → " <i>Nettoyage de la pompe d'évacuation</i> ", Page 46
Bruit d'aspiration rythmique.	La pompe d'évacuation est active, le liquide de lavage est vidangé. ▶ Il ne s'agit pas d'un défaut - bruit de fonctionnement normal.
Bruit de ventilateur pendant la phase de lavage.	Air de séchage activé. ▶ Il ne s'agit pas d'un défaut - bruit de fonctionnement normal.
Bruit ronronnant plus long avant le lavage ou l'assouplissement du linge.	Le système de dosage intelligent dose la lessive ou le produit d'entretien. ▶ Il ne s'agit pas d'un défaut - bruit de fonctionnement normal.
Bref bruit de ronronnement après la mise sous tension de l'appareil.	Le système de dosage intelligent exécute un test fonctionnel. ▶ Il ne s'agit pas d'un défaut - bruit de fonctionnement normal.
Bruit d'essorage pendant la phase de séchage.	Essorage thermique actif.
Bruissement et sifflement.	L'eau est rincée sous pression dans le bac à produits. ▶ Il ne s'agit pas d'un défaut - bruit de fonctionnement normal.
Bruit d'arrivée d'eau pendant la phase de séchage.	Besoin d'eau pendant la phase de séchage. <b>1.</b> Il ne s'agit pas d'un défaut. <b>2.</b> Veillez à ce que le robinet d'eau reste ouvert pendant la phase de séchage.
Des odeurs se forment dans l'appareil.	L'humidité et les résidus de lessive peuvent favoriser la formation de bactéries. ▶ → " <i>Nettoyage tambour</i> ", Page 44 ▶ Si vous n'utilisez pas l'appareil, laissez le hublot et le bac à produits ouverts afin que l'eau résiduelle puisse s'évaporer.

## 19.1 Déverrouillage de secours

### Déverrouiller le hublot

**Condition :** La pompe d'évacuation est vide. → Page 46

1. **ATTENTION !** Les fuites d'eau peuvent entraîner des dégâts matériels.
- ▶ N'ouvrez pas le hublot lorsque de l'eau demeure visible au niveau du hublot.  
À l'aide d'un outil, tirez le dispositif de déverrouillage de secours vers le bas puis relâchez-le.

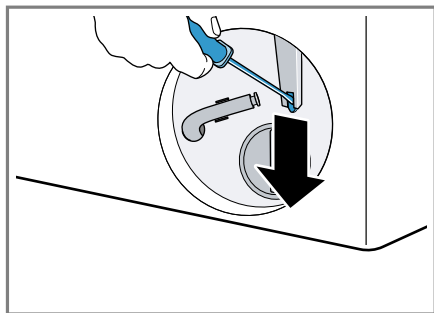

- ✓ La fermeture du hublot est déverrouillée.
2. Insérez la trappe d'entretien et verrouillez-la en place.
3. Fermez la trappe d'entretien.

---

## 20 Transport, stockage et élimination

### 20.1 Démontage de l'appareil

1. Fermer le robinet d'eau.
2. Vider le flexible d'arrivée d'eau.
3. Placez l'appareil en mode veille.  
→ "Placer l'appareil en mode veille", Page 37

4. Débranchez la fiche de l'appareil du secteur.
5. Vidangez le bain lessiviel.  
→ "Nettoyage de la pompe d'évacuation", Page 46
6. Démontez les flexibles.
7. Videz les récipients de dosage.

### 20.2 Insertion des cales de transport

Pour éviter tout dommage dû au transport, sécurisez l'appareil avant le transport avec les cales de transport.

1. À l'aide d'un tournevis, retirez les 4 chapeaux de protection.

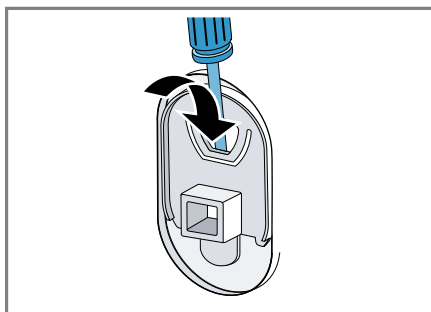

- Conservez les chapeaux de protection dans un endroit sûr.
2. Insérez les 4 cales de transport.  
→ "Retrait des cales de transport", Page 14

### 20.3 Remise en service de l'appareil

- ▶ Pour plus d'informations, voir  
→ "Installation et branchement", Page 13 et  
→ "Démarrage du cycle de lavage à vide", Page 21.



appareils usagés applicables dans les pays de la CE.

## 20.4 Mettre au rebut un appareil usagé

La destruction dans le respect de l'environnement permet de récupérer de précieuses matières premières.

### AVERTISSEMENT

#### Risque de préjudice pour la santé !

Des enfants risquent de s'enfermer dans l'appareil et de mettre leur vie en danger.

- ▶ Ne pas installer l'appareil derrière une porte susceptible de bloquer ou d'empêcher l'ouverture de la porte de l'appareil.
- ▶ En cas d'appareils usagés, débranchez la fiche secteur du câble d'alimentation secteur, puis coupez ce dernier et détruisez la serrure de la porte de l'appareil de sorte qu'il soit impossible de fermer le hublot.

1. Débrancher la fiche du cordon d'alimentation secteur.
2. Couper le cordon d'alimentation secteur.
3. Éliminez l'appareil dans le respect de l'environnement.

Vous trouverez des informations sur les circuits actuels d'élimination auprès de votre revendeur spécialisé ou de l'administration de votre commune/ville.



Cet appareil est marqué selon la directive européenne 2012/19/UE relative aux appareils électriques et électroniques usagés (waste electrical and electronic equipment - WEEE).

La directive définit le cadre pour une reprise et une récupération des

## 21 Service après-vente

Les pièces de rechange relatives au fonctionnement de l'appareil et conformes à l'ordonnance d'écoconception correspondante sont disponibles auprès de notre service après-vente pour une durée d'au moins 10 ans à partir de la mise sur le marché de votre appareil dans l'Espace économique européen.

**Remarque :** Dans le cadre des conditions de la garantie, le recours au service après-vente est gratuit.

Pour plus d'informations sur la durée et les conditions de la garantie dans votre pays, adressez-vous à notre service après-vente, à votre revendeur ou consultez notre site Web. Lorsque vous contactez le service après-vente, vous avez besoin du numéro de produit (E-Nr.), du numéro de fabrication (FD) et du numéro de série (Z-Nr.) de votre appareil. Vous trouverez les données de contact du service après-vente dans la liste ci-jointe ou sur notre site Web.

### 21.1 Numéro de produit (E-Nr.), numéro de fabrication (FD) et numéro de série (Z-Nr.)

Le numéro de produit (E-Nr.), le numéro de fabrication (FD) et le numéro de série (Z-Nr.) sont indiqués sur la plaque signalétique de l'appareil. Selon le modèle, la plaque signalétique se trouve :

- sur le côté intérieur du hublot.

- sur le côté intérieur de la trappe d'entretien.
- au dos de l'appareil.

Pour retrouver rapidement les données de votre appareil et le numéro de téléphone du service consommateurs, n'hésitez pas à les recopier ailleurs.

micile pendant plusieurs semaines, par ex. pour des vacances, fermez le robinet d'arrivée d'eau.

## 21.2 Garantie AQUA-STOP







En plus des droits de garantie à l'encontre du revendeur établis dans le contrat de vente et de notre garantie du fabricant, nous assurons un dédommagement aux conditions suivantes.

- Si un défaut de notre système Aqua-Stop devait provoquer des dégâts des eaux, nous compensons les dommages subis par les consommateurs privés. Pour assurer la sécurité face au risque de dégâts des eaux, il faut que l'appareil soit raccordé au secteur électrique.
- Cette garantie-responsabilité vaut pour toute la durée de vie de l'appareil.
- Pour que la garantie soit valide, l'appareil doit être équipé d'un l'Aqua-Stop installé et raccordé professionnellement ; cette condition inclut aussi le montage professionnel d'une rallonge pour Aqua-Stop (accessoire d'origine). Notre garantie ne couvre pas les conduites d'alimentation ou la robinetterie défectueuses jusqu'au raccord de l'Aqua-Stop sur le robinet d'eau.
- Appareils équipés de l'Aqua-Stop : vous n'aurez par définition pas à les surveiller pendant la marche, ou à fermer ensuite le robinet d'eau pour les protéger. Si vous devez vous absenter de votre do-

## 22 Valeurs de consommation





Les informations suivantes sont fournies conformément au règlement de l'UE sur l'écoconception. Les valeurs données pour les programmes autres que **Eco 40-60** sont uniquement approximatives et ont été déterminées conformément aux normes EN60456 et EN62512 en vigueur. La fonction de dosage automatique a été désactivée à cet effet.

Remarque concernant le contrôle comparatif : désactivez la fonction de dosage automatique sauf si cette fonction fait l'objet du test.

Programme	Charge (kg)	Durée du programme (h:min) <sup>1</sup>	Consommation énergétique (kWh/cycle) <sup>1</sup>	Consommation d'eau (l/cycle) <sup>1</sup>	Température maximale (°C) 5 min <sup>1</sup>	Vitesse d'essorage (tr/min) <sup>1</sup>	Humidité résiduelle (%) <sup>1</sup>
Eco 40-60 <sup>2</sup>	10,5	4:00	1,110	76,0	39	1390	53,00
Eco 40-60 <sup>2</sup>	5,3	3:00	0,500	50,0	30	1400	53,00
Eco 40-60 <sup>2</sup>	2,5	2:20	0,185	35,0	24	1400	53,00
Eco 40-60 + Drying + 	6,0	8:20	3,750	90,0	23	-	-0,1
Eco 40-60 + Drying+ 	3,0	4:20	2,000	52,0	22	-	-0,1
 Cotons(Coton) 20 °C	10,0	4:05	0,550	90,0	25	1400	50,00
 Cotons(Coton) 40 °C	10,0	4:05	1,300	90,0	40	1400	50,00
 Cotons(Coton) 60 °C	10,0	4:05	2,200	90,0	60	1400	50,00
 Cotons(Coton) 40 °C + Pre-wash	10,0	4:25	1,500	105,0	40	1400	50,00

<sup>1</sup> Les valeurs réelles peuvent varier de celles indiquées en fonction de la pression de l'eau, de sa dureté et de la température d'entrée, de la température ambiante, du type et de la quantité de linge, ainsi que de son degré de salissure, de la lessive utilisée, des variations de l'alimentation électrique et des options choisies.

<sup>2</sup> Programme de contrôle selon le règlement de l'UE sur l'éco-conception et le règlement de l'UE sur le label énergétique avec de l'eau froide (15°C).

Programme	Charge (kg)	Durée du programme (h:min) <sup>1</sup>	Consommation énergétique (kWh/cycle) <sup>1</sup>	Consommation d'eau (l/cycle) <sup>1</sup>	Température maximale (°C) 5 min <sup>1</sup>	Vitesse d'essorage (tr/min) <sup>1</sup>	Humidité résiduelle (%) <sup>1</sup>
 Easy Care (Synthétiques) 40 °C	4,0	2:35	0,900	68,0	43	1400	30,00
 Mix 40 °C	4,0	1:10	0,750	50,0	41	1400	45,00
  Wool (Laine) Lavage à la main 30 °C	2,0	0:41	0,180	45,0	22	800	30,00

<sup>1</sup> Les valeurs réelles peuvent varier de celles indiquées en fonction de la pression de l'eau, de sa dureté et de la température d'entrée, de la température ambiante, du type et de la quantité de linge, ainsi que de son degré de salissure, de la lessive utilisée, des variations de l'alimentation électrique et des options choisies.

<sup>2</sup> Programme de contrôle selon le règlement de l'UE sur l'éco-conception et le règlement de l'UE sur le label énergétique avec de l'eau froide (15°C).

## 23 Données techniques

Hauteur de l'appareil	84,8 cm
Largeur de l'appareil	59,8 cm
Profondeur de l'appareil	62,2 cm
Profondeur de l'appareil avec la porte fermée	64,5 cm
Profondeur de l'appareil avec la porte ouverte	114,2 cm
Poids	84,9 kg
Charge de linge maximale	10,5 kg
Tension secteur	220-240 V, 50 Hz

 Protection minimale de l'installation

Puissance nominale 10 A  
1900-2300 W

Puissance absorbée	<ul style="list-style-type: none"> <li>■ Mode veille : 0,50 W</li> <li>■ Mode laissé sur marche : 0,50 W</li> <li>■ Délai avant de passer en mode veille avec maintien de la connexion au réseau (Wi-Fi) : 5 min.</li> <li>■ Veille avec maintien de la connexion au réseau (Wi-Fi) : 2,00 W</li> </ul>
Pression de l'eau	<ul style="list-style-type: none"> <li>■ Minimum : 100 kPa (1 bar)</li> <li>■ Maximum : 1 000 kPa (10 bars)</li> </ul>
Longueur du tuyau d'arrivée d'eau	150 cm
Longueur du tuyau d'évacuation d'eau	150 cm
Longueur du cordon d'alimentation secteur	210 cm

Ce produit contient des sources de lumière de la classe d'efficacité énergétique F. La source de lumière est disponible en tant que pièce de rechange et doit être remplacée uniquement par du personnel qualifié. Vous trouverez de plus amples informations sur votre modèle sur Internet à l'adresse <https://eprel.ec.europa.eu/><sup>1</sup>. Cette adresse Internet renvoie à la base de don-

nées officielle des produits de l'UE, EPREL. Veuillez suivre les instructions de la recherche de modèle. L'identifiant du modèle se base sur les caractères précédant la barre oblique dans le numéro de produit (E-Nr.) sur la plaque signalétique. Vous pouvez également trouver l'identifiant du modèle sur la première ligne du label énergétique de l'UE.

## 24 Déclaration de conformité

BSH Hausgeräte GmbH déclare par la présente que l'appareil doté de la fonction Home Connect est conforme avec les exigences fondamentales et les autres dispositions adaptées de la directive 2014/53/EU. Vous trouverez une déclaration de conformité RED détaillée sur Internet à l'adresse [siemens-home.bsh-group.com](http://siemens-home.bsh-group.com) sur la page de votre appareil dans les documents supplémentaires.



Bande de 2,4 GHz (2400–2483,5 MHz) : max. 100 mW  
 Bande de 5 GHz (5150–5350 MHz + 5470–5725 MHz) : max. 150 mW

<sup>1</sup> Valable uniquement pour les pays de l'espace économique européen

**fr** Déclaration de conformité

	BE	BG	CZ	DK	DE	EE	IE	EL	ES
	FR	HR	IT	CY	LI	LV	LT	LU	HU
	MT	NL	AT	PL	PT	RO	SI	SK	FI
	SE	NO	CH	TR	IS	UK (NI)			
WLAN (Wi-Fi) de 5 GHz : uniquement destiné à un usage intérieur.									
AL	BA	MD	ME	MK	RS	UK	UA		
WLAN (Wi-Fi) de 5 GHz : uniquement destiné à un usage intérieur.									



FR Fabriqué par BSH Hausgeräte GmbH sous la licence de marque de Siemens AG

**BSH Hausgeräte GmbH**

Carl-Wery-Straße 34

81739 München, GERMANY

[siemens-home.bsh-group.com](http://siemens-home.bsh-group.com)



9001771522

(030717)

fr