



BOSCH



Register your
new device on
MyBosch now and
get free benefits:
[bosch-home.com/
welcome](https://bosch-home.com/welcome)

Kombitvättmaskin

WNC254ARSN

[sv] Bruks- och installationsan-
visningar

Mer information finns i den digitala användarhandboken.



Innehållsförteckning

1 Säkerhet.....	4	9 Program	26
1.1 Allmänna anvisningar	4	10 Tillbehör.....	30
1.2 Användning för avsett ändamål.....	4	11 Tvättgods.....	30
1.3 Begränsning av användarkretsen.....	4	11.1 Förbehandla tvätten	30
1.4 Säker installation	5	12 Tvätt- och sköljmedel	30
1.5 Säker användning	6	13 Användningsprincip	31
1.6 Säker rengöring och säkert underhåll.....	9	13.1 Slå på maskinen.....	31
2 Förhindra saksador.....	10	13.2 Ställa in programmet.....	31
3 Miljöskydd och sparsamhet	10	13.3 Anpassa programinställningar	31
3.1 Förpackningsmaterialet.....	10	13.4 Spara programinställningarna.....	31
3.2 Spara energi och resurser	11	13.5 Öppna luckan.....	32
3.3 Energisparläge	11	13.6 Lägga i tvätt.....	32
4 Uppställning och anslutning	11	13.7 Fylla på tvätt- och sköljmedel.....	32
4.1 Packa upp maskinen.....	11	13.8 Starta programmet	32
4.2 Leveransomfattning	12	13.9 Lägga i tvätt.....	32
4.3 Krav på uppställningsplatsen..	12	13.10 Avbryta tvättprogrammet.....	33
4.4 Ta bort transportsäkringarna...	13	13.11 Avbryta torkprogram	33
4.5 Ansluta maskinen	14	13.12 Ta ur tvätt	33
4.6 Nivellera maskinen	15	13.13 Sätt maskinen i standbyläge	33
5 Lär känna	16	14 Barnspärr	33
5.1 Maskinen	16	14.1 Slå på barnspärren.....	33
5.2 Tvättmedelsfack	16	14.2 Slå av barnspärren	33
5.3 Kontroller	17	15 Det smarta dosersystemet	34
5.4 Kontrolllogik	18	15.1 Slå på program med smart dosersystem.....	34
6 Före första användningen	19	15.2 Fyll doserbehållarna	34
6.1 Kör en tom tvättomgång	19	15.3 Innehållet i doserbehållaren..	35
7 Display	20	15.4 Basdosering smängd	35
8 Knappar	23		

16 Home Connect	36
16.1 Ställa in Home Connect-ap- pen	36
16.2 Ställa in Home Connect	36
16.3 Home Connect-meny.....	36
16.4 Slå på Wi-Fi på enheten	37
16.5 Slå av Wi-Fi:n på enheten	37
16.6 Återställa enhetens nät- verksinställningar.....	37
16.7 Fjärrstart	37
16.8 Dataskydd	37
17 Grundinställningar	39
17.1 Översikt över grundinställ- ningarna	39
17.2 Ändra grundinställningar	40
18 Rengöring och skötsel	40
18.1 Trumrengöring	40
18.2 Rengöra tvättmedelsfacket ...	40
18.3 Rengöra avloppspumpen.....	42
18.4 Rengöra öppningen i gum- mimanschetten	44
19 Avhjälpning av fel	45
19.1 Nödoplåsning	57
20 Transport, lagring och av- fallshantering	57
20.1 Demontera maskinen	57
20.2 Sätta i transportsäkringarna..	57
20.3 Använda maskinen igen.....	57
20.4 Omhändertagande av be- gagnade apparater.....	57
21 Kundtjänst	58
21.1 Produktnummer (E-nr.), till- verkningsnummer (FD) och serienummer (Z-nr.).....	58
21.2 AQUA-STOP-garanti	58
22 Förbrukningsvärden	60
23 Tekniska data	61
24 Överensstämmelseförkla- ring	62



1 Säkerhet

Följ säkerhetsanvisningarna nedan.

1.1 Allmänna anvisningar



- Läs igenom anvisningen noga.
- Förvara bruksanvisningen och produktinformationen för senare användning eller till nästa ägare.
- Anslut inte enheten om den har transportskador.

1.2 Användning för avsett ändamål

Använd bara enheten:

- för tvätt av maskintvättbara textilier och handtvättbart ylle enligt tvättmärke.
- med kranvatten och normalt förekommande tvättmaskinslämpliga tvättmedel och klädvårdsmedel.
- för torkning och uppfräschning av torkmaskinlämpliga och vattentvättade textilier.
- i privata hushåll och i slutna utrymmen i hemmiljö.
- upp till max. 4000°möh.

1.3 Begränsning av användarkretsen

Denna apparat kan användas av barn från 8 år och äldre och av personer med begränsad fysisk, sensorisk eller mental förmåga eller brist på erfarenhet och/eller kunskap såvida detta sker under uppsikt eller om de undervisats i hur man säkert använder apparaten och förstått de faror som kan uppstå i samband med felaktig användning.

Låt inte barn leka med enheten.

Rengöring och användarskötsel får inte utföras av barn om de inte står under uppsikt.

Låt inte barn under 3 år eller husdjur komma i närheten av apparaten.

1.4 Säker installation

⚠ VARNING! – Risk för elstötar!

Obehöriga reparationer är farliga.

- ▶ Anslut och använd bara maskinen enligt uppgifterna på typskylten.
- ▶ Elanslut bara maskinen via ett rätt installerat, jordat uttag för växelström.
- ▶ Skyddsledarsystemet i byggnadens elanläggning måste vara installerat enligt gällande föreskrifter. Installationen måste ha tillräckligt stor ledningsarea.
- ▶ Använd bara jordfelsbrytare typmärkta med .
- ▶ Mata aldrig maskinen via externbrytare som t.ex. timer eller fjärrkontroll.
- ▶ Anslut aldrig maskinen till strömkrets som elleverantören regelbundet slår på och av.
- ▶ Är maskinen inbyggd, så måste det gå att komma åt kontakten. Om det inte går, så kräver den fasta elinstallationen allpolig brytare monterad enligt föreskrifterna.
- ▶ Se noga till när apparaten ställs upp att nätanslutningsledningen inte blir klämd eller skadad.

Skadad sladdisolering är farligt.

- ▶ Låt aldrig sladden komma i kontakt med heta maskindelar eller värmekällor.
- ▶ Låt aldrig sladden komma i kontakt med vassa spetsar eller kanter.
- ▶ Vecka, kläm och ändra aldrig sladden.

⚠ VARNING! – Brandrisk!

Det är farligt att använda förlängningsnätkablar och ej godkända adaptrar.

- ▶ Använd inte förlängningsnätkablar eller grenuttag.
- ▶ Använd enbart adaptrar och nätanslutningskablar som är godkända av tillverkaren.
- ▶ Om nätanslutningskabeln är för kort och ingen längre nätanslutningskabel finns tillgänglig måste du kontakta en behörig elektriker för att anpassa byggnadens elinstallation.

⚠ VARNING! – Risk för personskador!

Apparaten är tung och kan orsaka personskador vid lyft.

- ▶ Försök inte att lyfta apparaten ensam.

⚠ VARNING! – Kvävningsrisk!

Barn kan dra förpackningsmaterial över huvudet eller trassla in sig i det och kvävas.

- ▶ Låt inte barn komma i närheten av förpackningsmaterial.
- ▶ Låt inte barn leka med förpackningsmaterialet.

⚠ FÖRSIKTIGT! – Risk för personskador!

Maskinen kan vibrera och vandra vid användning.

- ▶ Ställ upp maskinen på rent, jämnt och stadigt underlag.
- ▶ Nivellera maskinen med maskinfötterna och vattenpass.

Feldragna slangar och sladdar kan leda till snubbelrisk.

- ▶ Dra slangar och sladdar så att du undviker snubbelrisk.

Förflyttar du maskinen genom att lyfta i utstickande komponenter som t.ex. luckan, så kan delarna gå av.

- ▶ Lyft inte maskinen i utstående delar.

⚠ FÖRSIKTIGT! – Risk för skärskador!

Vassa kanter på maskinen kan ge skärskador om du tar på dem.

- ▶ Ta aldrig på maskinens vassa kanter.
- ▶ Använd skyddshandskar vid installation och transport av maskinen.

1.5 Säker användning

⚠ VARNING! – Risk för elstötar!

Skadad maskin eller sladd är farligt.

- ▶ Använd aldrig skadad enhet.
- ▶ Dra aldrig i sladden för att göra maskinen strömlös. Dra alltid i kontakten, inte sladden.
- ▶ Dra direkt ur sladdens kontakt eller slå av säkringen i proppskåpet och stäng vattenkranen om maskin eller sladd är skadade.
- ▶ Ring service. → Sid. 58

Inträngande fukt kan orsaka en elektrisk stöt.

- ▶ Använd bara maskinen i slutna utrymmen.

- ▶ Exponera aldrig maskinen för kraftig värme och fukt.
- ▶ Använd inte ångrengöring, högtryckstvätt, slangar eller duschar för att rengöra apparaten.

⚠ VARNING! – Risk för hälsoskada!

Barn kan bli instängda i enheten, vilket kan medföra livsfara.

- ▶ Ställ inte upp apparaten bakom en dörr som kan blockera eller hindra öppningen av apparatluckan.
- ▶ Dra ur kontakten till uttjänta maskiner, kapa sladden och slå sönder lucklåset så att luckan inte går att stänga.

⚠ VARNING! – Kvävningsrisk!

Barn kan andas in eller svälja smådelar och kvävas av dem.

- ▶ Låt inte barn komma i närheten av smådelar.
- ▶ Låt inte barn leka med smådelar.

⚠ VARNING! – Explosionsrisk!

Koldamm eller mjöl i maskinens omgivning innebär explosionsrisk.

- ▶ Håll rent runt maskinen vid användning.

⚠ VARNING! – Förgiftningsrisk!

Tvätt- och sköljmedel kan leda till förgiftning vid förtäring.

- ▶ Rådgör med läkare om någon råkat svälja tvättmedel/-tillsatser.
- ▶ Förvara tvätt- och sköljmedel oåtkomligt för barn.

⚠ VARNING! – Explosionsrisk!

Lättantändliga föremål som tändare och tändstickor kan antändas vid torktumling.

- ▶ Töm plaggens fickor på alla lättantändliga föremål före torktumlingen.

Otvättat tvättgodset som varit i kontakt med lösningsmedel, olja, vax, vaxborttagning, färg, fett eller fläckborttagning kan börja brinna vid torktumling.

- ▶ Torktumla inte smutstvätt i maskinen.
- ▶ Skölj ur tvättgodset ordentligt i varmt vatten med tvättmedel före torktumling.

- ▶ Använd inte maskinen om tvättgodset är rengjort med industrikemikalier tidigare.

Tvätt förbehandlad med lösningsmedelshaltiga rengöringsmedel kan leda till explosion i maskinen.

- ▶ Skölj ur förbehandlat tvättgods ordentligt i vatten före tvätt.

⚠ VARNING! – Brandrisk!

Tvättgods som inte hunnit svalna pga. avbruten torktumling kan antändas.

- ▶ Avbryt inte torkprogrammet tidigare.
- ▶ Ta ur och bred ut tvättgodset vid avbruten torktumling.

⚠ FÖRSIKTIGT! – Risk för personskador!

Ställ dig och klättra inte på maskinen, täckplåten kan gå sönder.

- ▶ Ställ dig och klättra inte på maskinen.

Sätt dig eller stöd dig inte på den öppna luckan, maskinen kan välta.

- ▶ Sätt dig eller stöd dig inte på luckan.
- ▶ Ställ inga föremål på luckan.

Sticker du in händerna i trumman när den roterar kan du skada händerna.

- ▶ Vänta tills trumman stannat helt innan du sträcker dig in.

⚠ FÖRSIKTIGT! – Skållningsrisk!

Tvättlösningen är het vid tvätt på hög temperatur.

- ▶ Undvik kontakt med den heta tvättlösningen.

⚠ FÖRSIKTIGT! – Risk för kemskador!

Det kan stänka tvätt- och sköljmedel ur maskinens tvättmedelsfack om du öppnar det. Ögon- eller hudkontakt kan ge irritationer.

- ▶ Skölj ögon resp. hud noggrant med rent vatten om du kommit i kontakt med tvätt- eller sköljmedel.
- ▶ Rådgör med läkare om någon råkat svälja tvättmedel/-tillsatser.
- ▶ Förvara tvätt- och sköljmedel oåtkomligt för barn.

1.6 Säker rengöring och säkert underhåll

⚠ VARNING! – Risk för elstötar!

Felinstallationer är farliga.

- ▶ Det är bara specialutbildad personal som får reparera maskinen.
- ▶ Maskinen får bara repareras med originalreservdelar.
- ▶ Om apparatens nätanslutningsledning blir skadad måste den för att risker ska förhindras bytas av tillverkaren eller dennes kundtjänst eller av en person med likvärdiga kvalifikationer.

Risk för stötter om fukt tränger in.

- ▶ Använd inte ångrengöring, högtryckstvätt, slangar eller duschar för att rengöra apparaten.

⚠ VARNING! – Risk för personskador!

Användning av piratreservdelar och -tillbehör är farligt.

- ▶ Använd bara tillverkarens originalreservdelar och -tillbehör.

⚠ VARNING! – Förgiftningsrisk!

Det kan bildas giftiga ångor vid användning av lösningsmedelshaltiga rengöringsmedel.

- ▶ Använd aldrig rengöringsmedel som innehåller lösningsmedel.

2 Förhindra sakskador

OBS!

Feldosering av skölj-, tvättmedel, tillsatser och rengöringsmedel kan påverka maskinens funktion.

- ▶ Följ tillverkarens doseringsrekommendationer.

Överskridande av max. tvättmängd påverkar maskinens funktion.

- ▶ Håll och överskrid inte resp. programs maximala tvättmängd.
→ "Program", Sid. 26

Skumplast och skumgummi kan bli deformerade eller smälta vid tumling.

- ▶ Torktumla inte tvättgods som innehåller skumplast eller skumgummi.

Maskinen är säkrad med transportsäkringar vid transport. Tar du inte bort transportsäkringarna, så kan det leda till sak- och maskinskador.

- ▶ Du måste ta bort alla transportsäkringar före första användningen.
- ▶ Montera alla transportsäkringar före transport för att undvika transportskador.

Felanslutning av vattenslangen kan leda till sakskador.

- ▶ Dra åt vattenanslutningens skruvkopplingar för hand.
- ▶ Krananslut vattenslangen utan extra kopplingar som adaptrar, förlängningar och ventiler.
- ▶ Montera vattenslangens ventilhus utan kontakt med omgivningen och utan yttre kraftpåverkan.
- ▶ Se till så att vattenkranens inner-Ø är minst 17 mm.
- ▶ Se till så att gången i krananslutningen är minst 10 mm.

För lågt eller högt vattentryck kan påverka maskinens funktion negativt.

- ▶ Se till så att vattentrycket i vattenmatningen är min. 100 kPa (1 bar) och max. 1000 kPa (10 bar).

- ▶ Överskrider vattentrycket maxvärdet, så måste du installera en tryckreduceringsventil mellan dricksvattenanslutningen och maskinens slanguppsättning.

- ▶ Anslut inte maskinen till blandare på trycklös varmvattenberedare.

Ändrade eller skadade vattenslangar kan ge sak- och enhets-skador.

- ▶ Vik, kläm, ändra eller kapa inte vattenslangarna.
- ▶ Använd bara medföljande vattenslangar eller originalreservslangar.
- ▶ Återanvänd aldrig gamla vattenslangar.

Användning med smutsigt eller för varmt vatten kan ge sak- och maskinskador.

- ▶ Använd bara maskinen med kallvatten.

Olämpliga rengöringsmedel kan skada apparatens ytor.

- ▶ Använd inga starka eller repande rengöringsmedel.
- ▶ Använd inte starkt alkoholhaltiga rengöringsmedel.
- ▶ Använd inga hårda skurbollar eller putssvampar.
- ▶ Rengör bara maskinen med vatten och mjuk, fuktad trasa.
- ▶ Ta bort tvättmedelsrester, stänk och andra rester direkt vid kontakt med maskinen.

3 Miljöskydd och sparsamhet

3.1 Förpackningsmaterialet

Förpackningsmaterialen är miljövänliga och återvinningsbara.

- ▶ Källsortera och omhänderta de olika beståndsdelarna.

3.2 Spara energi och resurser

Om du följer anvisningarna förbrukar apparaten mindre elström och vatten.

Använd program med låga temperaturer och långa tvätttider samt maximal tvättmängd.

- ✓ Effekt- och vattenförbrukningen är så effektiv som det går.

Dosera tvättmedlet efter hur smutsigt tvättgodset är.

- ✓ Vid lätt- till normalsmustad tvätt räcker det med mindre tvättmedel. Följ tvättmedelstillverkarens doseringsrekommendation.

Sänk tvättemperaturen vid lätt- och normalsmutsad tvätt.

- ✓ Maskinen förbrukar mindre effekt på låga temperaturer. Vid lätt- till normalsmustad tvätt räcker det med de lägre temperaturer som står på tvättråden.

Ska du torktumla tvätten efteråt i maskinen, ställ in max. centrifugeringsvarvtal.

- ✓ Ju torrare tvätt, desto kortare programtid och lägre effektförbrukning vid torktumlingen. Högre centrifugeringsvarvtal sänker tvättgodsets restfuktighet, men centrifugeringen låter mer.

Tvätta utan förtvätt.

- ✓ Tvätt med förtvätt förlänger programtiden och ökar effekt- och vattenförbrukningen.

Maskinen har tvättmängdsautomatik.

- ✓ Tvättmängdsautomatiken anpassar vattenförbrukning och programtid optimalt till textiltyp och tvättmängd.

Maskinen har Aquasensor.

- ✓ Aquasensorn kontrollerar hur grumligt vattnet är vid sköljning och anpassar tiden och antalet sköljningar till det.

3.3 Energisparläge

Använder du inte maskinen på ett tag, så slår den automatiskt om till energisparläge.

Du slår av energisparläget genom att använda maskinen igen.

4 Uppställning och anslutning

4.1 Packa upp maskinen

OBS!

Finns det kvar föremål i trumman som inte är avsedda för användning i maskinen, så kan det leda till sak- och maskinskador.

- ▶ Ta ur föremålen och de medföljande tillbehören ur trumman före användning.

1. Ta bort allt förpackningsmaterial och alla skyddshöljen på maskinen.
→ "*Förpackningsmaterialet*", Sid. 10
2. Titta om maskinen har synliga skador.
3. Öppna luckan.
→ "*Öppna luckan*", Sid. 32
4. Ta ut tillbehören ur trumman.
5. Stäng luckan.

4.2 Leveransomfattning

Kontrollera efter upppackningen att inga delar är transportskadade och att leveransen är komplett.

OBS!

Användning med ofullständigt eller trasigt tillbehör kan påverka maskinfunktionen eller ge sak- och maskinskador.

- ▶ Använd inte maskinen med ofullständigt eller trasigt tillbehör.
- ▶ Byt resp. tillbehör innan du använder maskinen.
→ "Tillbehör", Sid. 30

Notera: Maskinen funktionsprovades på fabriken. Det kan lämna vattenfläckar i maskinen. Fläckarna försvinner med första tvätten.

Leveransen består av:

- Kombitvättmaskin
- Medföljande dokument
- Transportsäkringar
→ "Ta bort transportsäkringarna", Sid. 13
- Täcklock
- Anslutningsadapter

4.3 Krav på uppställningsplatsen

⚠ VARNING! Risk för elstötar!

Maskinen innehåller spänningssatta delar. Kontakt med spänningssatta delar är farligt.

- ▶ Använd inte maskinen utan topplåt.

⚠ VARNING! Risk för personskador!

Maskinen kan välta vid användning på sockel.

- ▶ Säkra maskinfötterna med tillverkarens fästjärn → Sid. 30 i sockeln före första användningen.

OBS!

Restvatten som fryser i maskinen kan ge enhetsskador.

- ▶ Ställ inte upp och använd inte maskinen i utrymmen med frostrisk eller utomhus.

Lutar du maskinen mer än 40°, så kan det rinna ut restvatten ur maskinen som ger sakskador.

- ▶ Luta maskinen försiktigt.
- ▶ Transportera maskinen stående.

Uppställningsplats	Krav
Sockel 	Fäst maskinen med fästjärn → Sid. 30.
Träbjälklag 	Ställ upp maskinen på vattentät träskiva (min. 30 mm tjock) som är fastskruvad i golvet.
Köksinbyggnad 	Ställ bara upp maskinen under hel bänkskiva som sitter fast i stommarna runt om. Nödvändig nischbredd: 60 cm.
Mot vägg 	Kläm inte in sladd och slangar mellan vägg och maskin.

4.4 Ta bort transportsäkringarna

Maskinen är säkrad med transportsäkringar på baksidan av maskinen vid transport.

Notera: Spara transportsäkringarnas skruvar och hylsor för framtida transporter.

→ "Sätta i transportsäkringarna", Sid. 57

1. Dra ut slangarna ur hållarna.

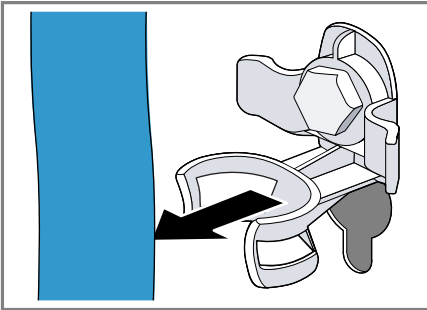

2. Lossa ① och ta bort ② samtliga 4 transportsäkringsskruvar med skruvnyckel NV 13.

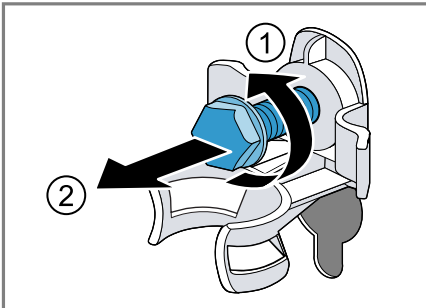

3. Ta ut sladden ur hållaren.

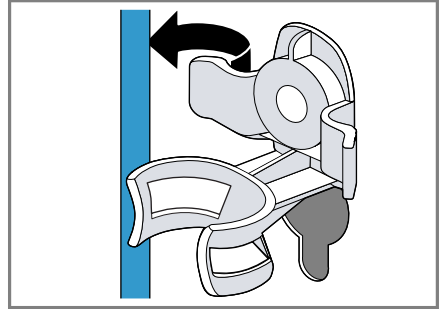

4. Ta bort de 4 hylsorna.

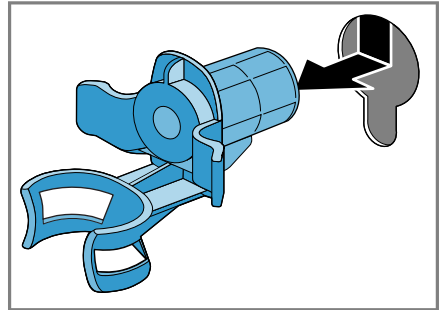

5. Sätt i de 4 täcklocken.

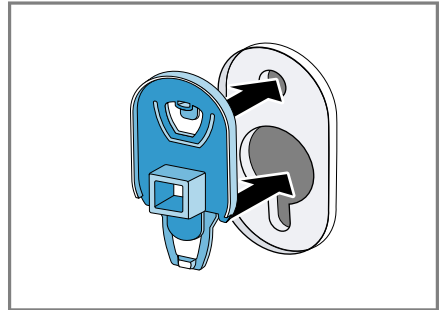

6. Skjut ned de 4 täcklocken.

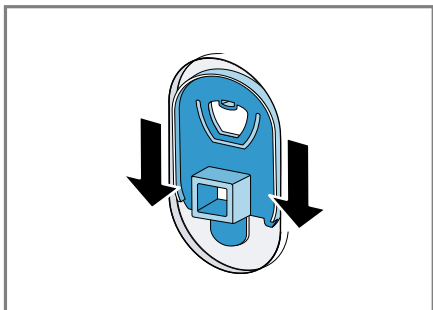

Notera: Sätt i transportsäkringarna för transport av maskinen genom att göra momenten i omvänd ordning.

4.5 Ansluta maskinen

Anslut vattenslangen

⚠ VARNING!
Risk för elstötar!

Maskinen innehåller spänningssatta delar. Kontakt med spänningssatta delar är farligt.

- ▶ Doppa inte Aquastop-elventilen i vatten.

1. Anslut vattenslangen till vattenkranen (26,4 mm = 3/4").

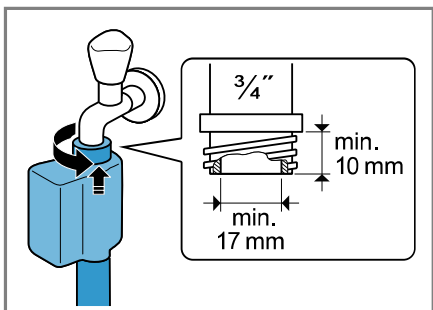

2. Montera adapter och tätning om vattenkranen är 21 mm = 1/2".

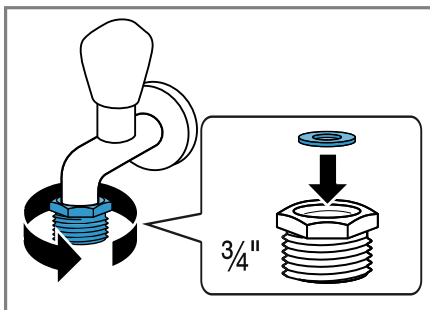

3. Öppna försiktigt vattenkranen och täthetskontrollera anslutningsställen.

Avloppsanslutningar

Informationen hjälper dig att avloppsansluta maskinen.

OBS!

Avloppsslangen blir trycksatt vid urpumpning och kan lossa från anslutningsstället.

- ▶ Säkra avloppsslangen så att den inte lossar oavsiktligt.

Notera: Håll dig inom urpumpningshöjderna.
Urpumpningshöjderna är: min.: 60 cm, max.: 100 cm.

Vattenlåsanslutning

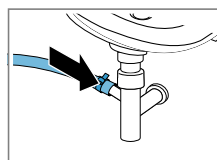

Säkra anslutningsstället med slangklämma (24-40 mm).

Tvättställ

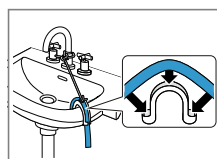

Fixera avloppsslangen med en böj och säkra. → "Tillbehör", Sid. 30

Plaströr med gummimuff

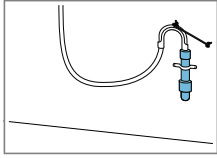

Fixera avloppsslangen med en bøj och säkra.
→ "Tillbehör",
Sid. 30

Elanslutning av apparaten

Notera: Enhetens elinstallation måste uppfylla lokala, lagstiftade bestämmelser och säkerhetsföreskrifter samt ha jordfelsbrytare.

1. Sätt in nätanslutningens nätstickkontakt i ett eluttag nära apparaten.

Apparatens anslutningsuppgifter finns i Tekniska data → Sid. 61.

2. Kontrollera att nätstickkontakten sitter ordentligt fast.

4.6 Nivellera maskinen

Nivellera maskinen ordentligt, så minskar du oljud och vibrationer och förhindrar att maskinen vandrar.

1. Lossa låsmutterarna medurs med skruvnyckel NV 17.

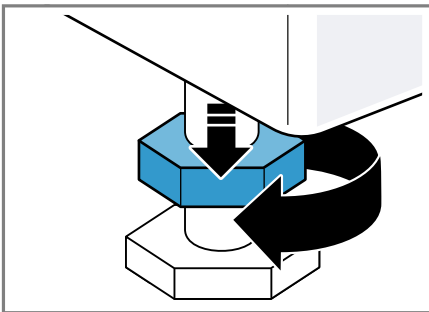

2. Skruva på maskinfötterna för att nivellera maskinen. Kontrollera att maskinen är i våg med vattenpass.

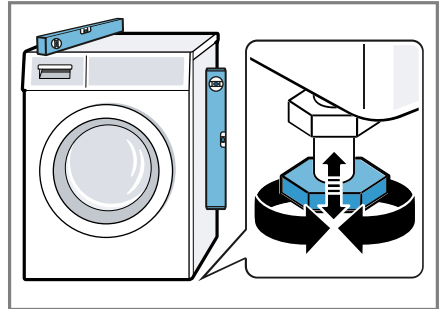

Alla maskinfötter måste stå stadigt på underlaget.

3. Dra åt låsmutterarna för hand mot höljet med skruvnyckel NV 17.

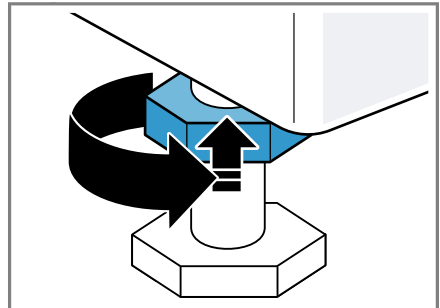

Håll emot skruvfoten så att den inte höjjusteras.

5 Lär känna

5.1 Maskinen

Här finns en översikt över apparatens beståndsdelar.

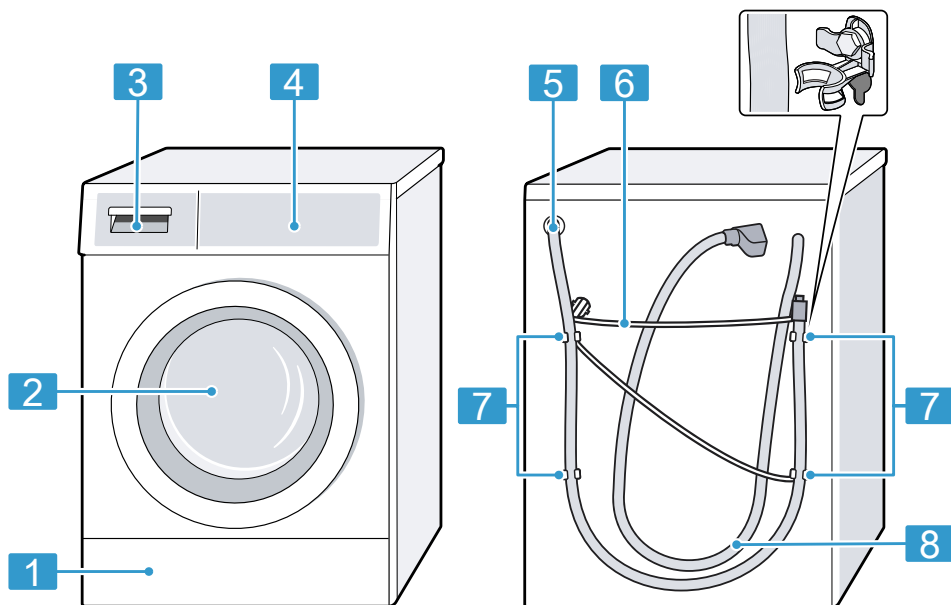

Bilddetaljerna kan avvika beroende på maskintyp, t.ex. färg och form.

1 Avloppspumpens service-lucka → Sid. 42

2 Lucka

3 Tvättmedelsfack → Sid. 16

4 Kontroller → Sid. 17

5 Avloppsslång → Sid. 14

6 Sladd → Sid. 15

7 Transportsäkringar → Sid. 13

8 Vattenslang → Sid. 14

5.2 Tvättmedelsfack

Notera: Följ tillverkarens anvisningar om användning och dosering av tvätt- och sköljmedel samt programbeskrivningarnas anvisningar.

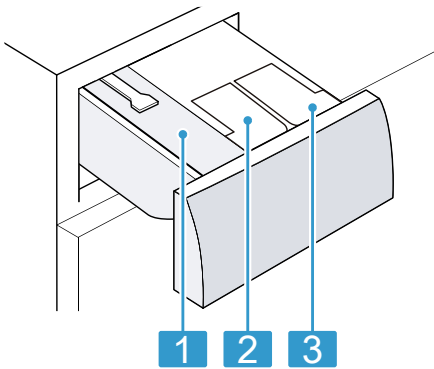

- | | |
|----------|---|
| 1 | Fack för manuell dosering |
| 2 | ☼/ ⚙: Doserbehållare för sköljmedel eller flytande tvättmedel |
| 3 | ⚙: doserbehållare för flytande tvättmedel |

5.3 Kontroller

Med manöverorganen ställer du in spisens alla funktioner och får information om drifttillståndet.

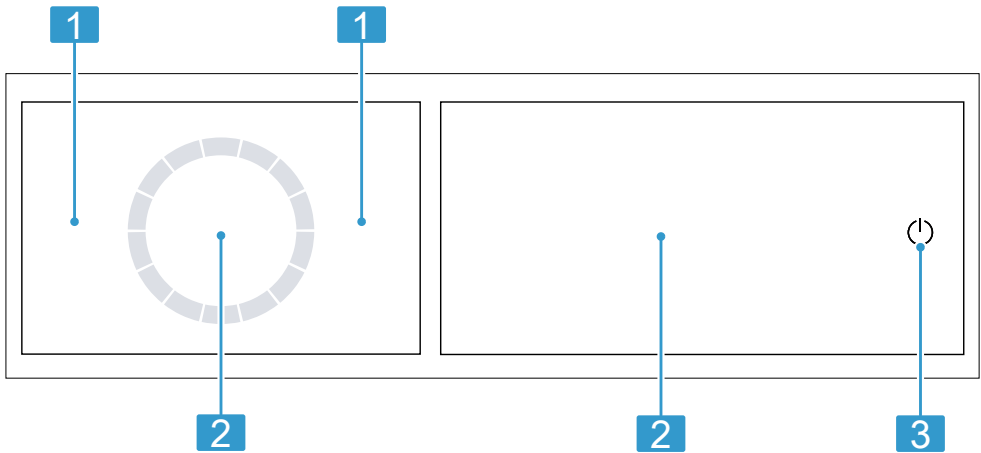

- | | |
|----------|----------------------------------|
| 1 | Program → Sid. 26 |
| 2 | Knappar och Display
→ Sid. 20 |
| 3 | Knappar → Sid. 23 |

5.4 Kontrollogik

Vissa displaydelar är beröringskänsliga knappar. Du slår på, av eller ändrar inställningar genom att trycka på knapparna. Aktiverade inställningar är ljusst framlyfta på displayen.

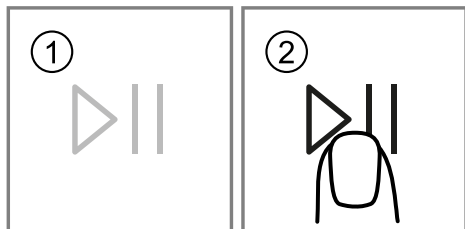

OBS!

Var försiktig med displayen, tar du i kan du skada den.

- ▶ Tryck inte för hårt på displayen.
- ▶ Tryck inte med spetsiga eller vassa föremål på displayen.

Visa eller dölja extraknappar

Vissa knappar döljs vid begränsad displayvisning. Du kan slå på eller av resp. inställningar om du vill få upp extraknapparna på displayen.

1. Tryck till på **More** för att visa extraknapparna.

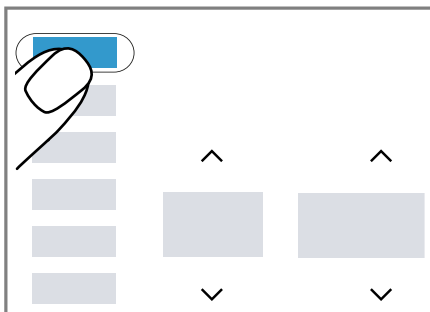

- ✓ Du får upp alla extraknappar på displayen.

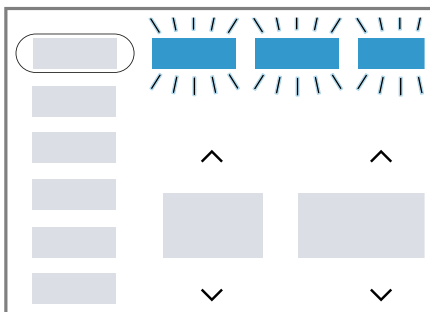

2. Tryck till igen på **More** för att dölja extraknapparna.

Ändra inställningsvärde

När du slår på vissa inställningar, så får du upp urvalsknappar på displayen som du kan ändra inställningsvärdet med.

- ▶ Tryck på urvalsknapparna
→ Sid. 23.

Du får upp inställningsvärdet på displayen.

6 Före första användningen

Förbered apparaten för användning.

6.1 Kör en tom tvättomgång

Maskinen blev ordentligt testad innan den lämnade fabriken. Maskinen blev ordentligt testad innan den lämnade fabriken. Kör första tvättomgången utan tvätt i maskinen, så får du bort ev. restvatten från provningen.

1. Tryck på ϕ .

Det tar några sekunder att slå på.

2. Ställ in programmet **Bomull 90°C**.
3. Stäng luckan.
4. Dra ut tvättmedelsfacket.
5. Fyll pulvervittvättmedel i facket för manuell dosering.

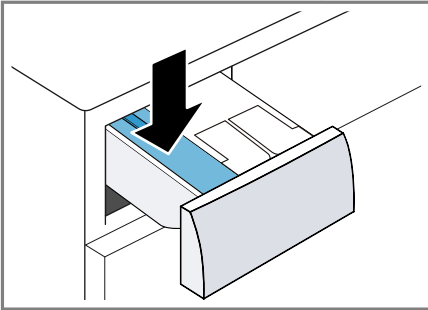

Halvera tillverkarens rekommenderade tvättmedelsdosering för lättsmutsat för att minska skumbildningen. Använd inte ylle- eller finvättmedel.

6. Skjut in tvättmedelsfacket.
 7. Tryck på DII för att slå på programmet.
- ✓ Du får upp återstående programtid på displayen.
 - ✓ Vid programslut får du upp följande på displayen: "End".

8. Starta första tvättomgången eller tryck på ϕ för att sätta maskinen i standbyläge.
→ "Användningsprincip", Sid. 31





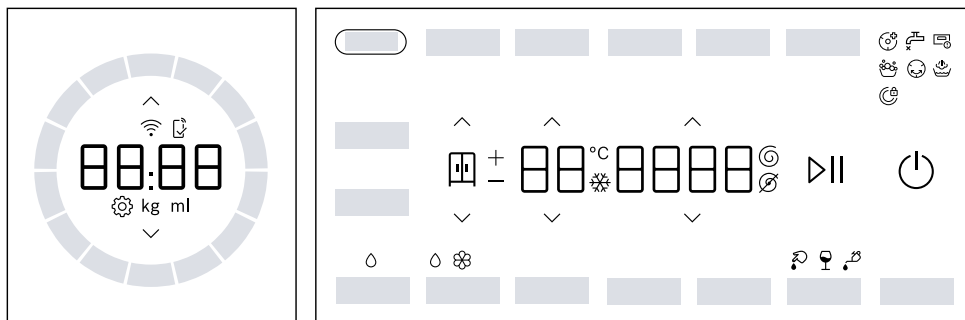







7 Display

På displayen kan du se aktuella inställningsvärden, valalternativ eller anvisningstexter.







Exempel på displayvisning

Symbol	Beskrivning
0:40 ¹	Beräknad eller återstående programtid i timmar och minuter.
8h ¹	Färdig om-programtid → "Knappar", Sid. 23
6,0 ¹	Rekommenderad max. tvättmängd för inställt program i kg.
∅ - 1400 Ⓢ	Inställt centrifugeringsvarvtal i v/min. → "Knappar", Sid. 23 ∅: ingen centrifugering, bara urpumpning
❄ - 90	Inställd temperatur i °C. → "Knappar", Sid. 23 ❄ (kulörtvätt)
End	Programslut Programstatus
👑	Antiskrynkling och -lukt Programstatus
😊	Skrynkelskydd Programstatus
¹ Exempel	

Symbol	Beskrivning
	Torkinställningen är på.
	Torkinställningen är på.
	Torkinställningen är på.
	Blod Fläcktypen är på.
	Rödvin Fläcktypen är på.
	Matfett/-olja Fläcktypen är på.
	Ändra grundinställningar.
	blinker: kräver trumrengöring. Kör program Bomull 90°C för rengöring och skötsel av trumma och svep. → "Trumrengöring", Sid. 40
	<ul style="list-style-type: none"> ■ lyser: maskinen är Wi-Fi-uppkopplad mot hemnätverket. ■ blinkar: maskinen försöker Wi-Fi-uppkoppla mot hemnätverket. → "Home Connect ", Sid. 36
	Inställningar som inte finns på enheten är Home Connect-appinställda. Du hittar mer information i Home Connect-appen.
	<ul style="list-style-type: none"> ■ lyser: det smarta dosersystemet för flytande tvättmedel är på. ■ blinkar: doserbehållarens miniminivå är underskriden. → "Det smarta dosersystemet", Sid. 34 ◊ (flytande tvättmedel)
	<ul style="list-style-type: none"> ■ lyser: det smarta dosersystemet för flytande tvätt- och sköljmedel är på. ■ blinkar: doserbehållarens miniminivå är underskriden. → "Det smarta dosersystemet", Sid. 34 ◊ (flytande tvättmedel) ⊗ (sköljmedel)
50 ml ¹	Basdoseringsmängd för tvätt- eller sköljmedel. → "Basdoseringsmängd", Sid. 35
•	lyser: spänningskontrollen pausar programmet pga. otillåten under- eller överspänning. Spänningen är återställd och programmet fortsätter. Notera: Programtiden blir förlängd.





¹ Exempel

Symbol	Beskrivning
:	blinker: spänningskontrollen pausar programmet pga. o-tillåten under- eller överspänning. Notera: Programmet fortsätter när spänningen är återställd.
	Maskinen har känt av för mycket skum.
	<ul style="list-style-type: none"> ■ lyser: luckan är låst. <ul style="list-style-type: none"> - Det går att låsa upp luckan för att lägga i tvätt. → "Lägga i tvätt", Sid. 32 - Du kan avbryta programmet för att öppna luckan. → "Avbryta tvättprogrammet", Sid. 33 ■ blinkar: luckan är inte stängd.
	<ul style="list-style-type: none"> ■ Inget vattentryck. ■ För lågt kranvattentryck.
	Tvättmedelsfacket är inte ordentligt inskjutet.
E:35 / -10 ¹	Felkod, felindikering, signal. → "Avhjälpning av fel", Sid. 45
¹ Exempel	

8 Knappar

Urvalet av programinställningar beror på inställt program.



Knapp	Alternativ	Beskrivning
⏻ (strömbrytare)	<ul style="list-style-type: none"> ■ Slå på ■ Standby 	Slå på maskinen eller sätt den i standby.
^ v	Multival	Tryck på urvalsknapp ^ eller v tills du får upp den inställning du vill ändra på displayen.
^ v	☼ - 90	Anpassa temperaturen. Inställd temperatur i °C.
^ v	∅ - 1400	Anpassa centrifugeringsvarvtalet eller slå av centrifugeringen. Inställt centrifugeringsvarvtal i v/min. Väljer du ∅, så blir vattnet urpumpat men tvätten blir inte centrifugerad. Tvättgodset ligger kvar vått i trumman.
⏸	<ul style="list-style-type: none"> ■ Slå på ■ Avbryt ■ pausa 	Slå på, avbryt eller pausa programmet
⌚ Finish in	upp till 24 timmar	Ange färdig om-programtid. Programtiden ingår redan i inställt timantal. Du får du upp programtiden efter programstart.
More	Multival	→ "Grundinställningar", Sid. 39
⚙ Speed Perfect	<ul style="list-style-type: none"> ■ Slå på ■ Slå av 	Slå på eller av kortad programtid. Notera: Effektförbrukningen ökar. Tvättresultatet blir inte påverkat.
⏴ Prewash	<ul style="list-style-type: none"> ■ Slå på ■ Slå av 	Slå på eller av förtvätt, t.ex. för tvätt av jättesmutsigt tvättgod. Notera: Är det smarta doseringssystemet på, så blir tvättmedlet doserat automatiskt för för- och huvudtvätt. Är det smarta doseringssystemet av, så tillsätter du tvättmedlet för förtvätt direkt i trumman.
👑 Extra Rinse	<ul style="list-style-type: none"> ■ Slå på ■ Slå av 	Slår på eller av en extrasköljning. Rekommenderas för överkänslig hud eller områden med mycket mjukt vatten.

Knapp	Alternativ	Beskrivning
 Reduced Ironing	<ul style="list-style-type: none"> ■ Slå på ■ Slå av 	<p>Slå på eller av antiskrynklingstvätt. Centrifugering och centrifugeringsvarvtal är anpassade för att ge mindre skrynklig tvätt.</p> <p>Notera: Godset har högre restfuktighet efter tvätt. Häng tvättgodset direkt efter tvätt, så blir det inte så skrynkligt.</p>
 3 sec.	<ul style="list-style-type: none"> ■ Slå på ■ Slå av 	→ "Barnspärr", Sid. 33
Favorit	<ul style="list-style-type: none"> ■ spara ■ ställ in 	<p>Trycker du ca 3 sekunder på knappen, så sparar du dina egna programinställningar.</p> <p>→ "Spara programinställningarna", Sid. 31</p> <p>Trycker du till på knappen, så ställer du in programmet med egna programinställningar.</p>
 Hygiene Care	<ul style="list-style-type: none"> ■ Slå på ■ Slå av 	<p>Slår på eller av skonsam förbehandling av torrt tvättgodts med varmluft upp till 65°C för högt ställda hygienkrav.</p> <p>Textilierna blir lågtemperaturtvättade efter förbehandlingen med varmluft.</p> <p>Notera: Trumbelysningen är på ca 10 minuter efter programstart.</p>
 Anti Stain	Flerval	<p>Välj fläcktyp.</p> <p>Temperatur, trumrörelser och blötläggningstid och blir anpassade till fläcktypen.</p>
i-DOS 1	<ul style="list-style-type: none"> ■ Slå på ■ Slå av ■ Basdoseringsmängd 	<p>Tryck till på knappen för att slå på eller av det smarta dosersystemet för flytande tvättmedel .</p> <p>Trycker du ca 3 sekunder på knappen, så kan du ställa in basdoseringsmängden.</p> <p>→ "Det smarta dosersystemet", Sid. 34</p>

Knapp	Alternativ	Beskrivning
i-DOS 2	<ul style="list-style-type: none"> ■ Slå på ■ Slå av ■ Innehållet i doserbehållaren ■ Basdoseringsmängd 	<p>Tryck till på knappen för att slå på eller av det smarta dosersystemet för sköljmedel ☒ eller flytande tvättmedel ◊.</p> <p>Trycker du ca 3 sekunder på knappen, så kan du ställa in innehållet i doserbehållarna eller basdoseringsmängden.</p> <p>→ <i>"Det smarta dosersystemet"</i>, Sid. 34</p>
Dry	<ul style="list-style-type: none"> ■ Slå på ■ Slå av 	Slår på eller av torktumling utan föregående tvätt.
Wash&Dry	<ul style="list-style-type: none"> ■ Slå på ■ Slå av 	Slår på tvätt med efterföljande torktumling.
^ v	<ul style="list-style-type: none"> ■ ☒ - ■ ☒ ■ ☒ + 	Torkinställningen anger hur fuktigt eller torrt tvättgodset är vid programslut.
📶 Remote Start	<ul style="list-style-type: none"> ■ Slå på ■ Slå av ■ Home Connect Öppna menyn 	→ <i>"Fjärrstart"</i> , Sid. 37

9 Program



Notera: Tvättgodsets tvättråd ger dig ytterligare anvisningar om programval.

Program	Beskrivning	Max. tvättmängd (kg) Tvätt	max. tvättmängd (kg) Torktumling
Bomull	<p>Tvättar slitstarka textilier av bomull, linne och blandmaterial. Passar även som kortprogram för normalsmutsad tvätt om du slår på  Speed Perfect. Programinställning:</p> <ul style="list-style-type: none"> ■ max. 90 °C ■ max. 1400 v/min 	10,0 5,0 ¹	6,0
Eco 40-60	<p>Tvättar textilier av bomull, linne och blandmaterial.</p> <p>Notera: Textilier som enligt tvättråden går att tvätta på 40 °C  till 60 °C  kan du tvätta i hop. Tvätteffekten motsvarar bästa möjliga tvätteffektsklassning enligt lagföreskrifterna. Programmet anpassar automatiskt tvättemperaturen till tvättmängden för att ge optimal energieffektivitet med bästa möjliga tvätteffekt. Tvättemperaturen går inte att ändra. Programinställning:</p> <p>Notera: Det går inte att ställa in temperaturen i programmet, den sätts automatiskt.</p> <ul style="list-style-type: none"> ■ max. - °C ■ max. 1400 v/min 	10,5	6,0
Fintvätt/Silke	<p>Tvättar ömtåliga, tvättbara textilier av siden, viskos och syntet. Använd tvättmedel för fintvätt eller siden.</p> <p>Notera: Tvätta riktigt ömtåliga textilier eller textilier med hakar, hyskor eller byglar i tvättnät.</p>	2,0	- ²

¹  **Speed Perfect** på

² Går inte att torktumla



³ Går inte att tvätta

Program	Beskrivning	Max. tvättmängd (kg) Tvätt	max. tvättmängd (kg) Torktumling
	Programinställning: <ul style="list-style-type: none"> ■ max. 40°C ■ max. 800 v/min 		
 Ylle/Handtvätt	Tvättar hand- och maskintvättbara textilier av ylle eller med ylleandel. Trumrörelserna är extra skonsamma med långa pauser för att förhindra att textilierna krymper. Använd ylletvättmedel. Programinställning: <ul style="list-style-type: none"> ■ max. 40°C ■ max. 800 v/min 	2,0	1,0
Sköljning	Sköljning med efterföljande centrifugering och urpumpning av vattnet. Programinställning: max. 1400 v/min	-	-
Centrifugering/Urpumpning	Centrifugering och urpumpning av vattnet. Vill du bara ha urpumpning av vattnet, så slår du på  . Tvätten blir inte centrifugerad. Programinställning: max. 1400 v/min	-	-
	Välj övriga program direkt via Home Connect-appen. Programbeskrivning hittar du i Home Connect-appen. <p>Notera: Maskinen måste vara uppkopplad mot hemnätverket och registrerad i Home Connect-appen. → "Home Connect", Sid. 36</p>	-	-
Sport	Tvättar sport- och friluftskläder av syntet, mikrofiber och fleece. Använd tvättmedel för sportkläder. Använd inte sköljmedel. <p>Tips! Tvätta jättesmutsig tvätt med programmet .</p>	2,0	2,0

¹  **Speed Perfect** på

² Går inte att torktumla

³ Går inte att tvätta

Program	Beskrivning	Max. tvättmängd (kg) Tvätt	max. tvättmängd (kg) Torktumling
	Programinställning: <ul style="list-style-type: none"> ■ max. 40°C ■ max. 800 v/min 		
Automatisk 30°C	Tvättar ömtåliga textilier av bomull, linne, syntet och blandmaterial. Skontvätt. Maskinen känner automatiskt av textiltypen och hur smutsig tvätten är. Tvättprocessen blir anpassad. Notera: Det går inte att ställa in temperatur och centrifugeringsvarvtal i programmet, de sätts automatiskt. Temperaturen är max. 30°C. Centrifugeringsvarvtalet är max. 1000 v/min.	3,5	- ²
Iron Assist 	Minskar skrynkling och luftöverförd doft på kostymer, skjortor, dun-, friluftskläder och textilier av bomull, kashmir och siden. Tips! Ta ur textilierna direkt efter programslut, så blir de inte skrynkliga. Anmärkningar <ul style="list-style-type: none"> ■ Textilierna blir varken torktumlade eller tvätade. ■ Använder du program Iron Assist  ofta utan att tvätta emellan, så kan maskinen börja lukta. 	- ³	1,0
Snabb 15' Tvätt & Tork 45'	Tvättar och torktumlar textilier av bomull, linne, syntet och blandmaterial. Avsett för tunna och lätta skjortor, T-shirtar och sportkläder. Kortprogram för lättsmutsat, smått tvättgods. Notera: Tryck på Wash&Dry om du bara vill tvätta textilierna, inte torktumla dem. Programinställning: <ul style="list-style-type: none"> ■ max. 40°C ■ max. 1400 v/min 	2,0	1,0

¹  **Speed Perfect** på

² Går inte att torktumla

³ Går inte att tvätta

Program	Beskrivning	Max. tvätt- mängd (kg)	max. tvätt- mängd (kg)
		Tvätt	Tork- tum- ling
Mix	<p>Tvättar textilier av bomull, linne, syntet och blandmaterial. Avsett för lättsmutsad tvätt.</p> <p>Tips! Effekt- och tidsoptimerat program med hybridteknik.</p> <p>Programinställning:</p> <ul style="list-style-type: none"> ■ max. 60°C ■ max. 1400 v/min 	4,0	2,5
Syntet	<p>Tvättar textilier av syntet och blandmaterial. Avsett för lättsmutsad tvätt.</p> <p>Tips! Effekt- och tidsoptimerat program med hybridteknik.</p> <p>Programinställning:</p> <ul style="list-style-type: none"> ■ max. 60°C ■ max. 1400 v/min 	4,0	2,5
1 	Speed Perfect på		
2	Går inte att torktumla		
3	Går inte att tvätta		

10 Tillbehör

Använd originaltillbehör. Det är anpassade till enheten.

	Användning	Beställningsnummer
Förlängd vattenslang	Förlängd kall- eller Aquastop-vattenslang (2,50 m).	WMZ2381
Fästjärn	Förbättra maskinstabiliteten	WMZ2200
Böj	Fixerar avloppsslangen.	00655300
Tvättmaskinsrengöring	Rengöringsmedel för invändig maskin-skötsel.	00311929

11 Tvättgods

11.1 Förbehandla tvätten

OBS!

Kvarglömda föremål i tvätten kan skada både tvätt och trumma.

- ▶ Töm plaggens alla fickor på föremål före användning.

Notera

Förbered tvätten, så skonar du maskin och textilier.

- Borsta ur sand och jord.
- Sortera tvätten efter färg och textilsort, följ tvättråden.
- Stäng blixtlås, kardborrstängningar, hyskor och hakar
- Knyt ihop tygskärp, -band och snoddar
- Ta bort gardinringar och blytyngder
- Tvätta smått eller ömtåligt tvättgods i tvättnät
- tvätta stort och smått tvättgods tillsammans
- Tvätta gods med färska fläckar direkt

- Förbehandla tvättgods med intorkade fläckar och tvätta flera gånger
- Skaka ur textilierna innan du lägger dem i trumman
- Centrifugera tvätten före torktumling

12 Tvätt- och sköljmedel

Tillverkarens användnings- och doseringsanvisningar hittar du på förpackningen.

Anmärkningar

- använd bara flytande tvättmedel som är självflytande
- blanda inte olika flytande tvättmedel
- blanda inte tvätt- och sköljmedel
- Använd inga produkter som lägger sig i skikt ovanpå varandra eller är väldigt trögflytande.
- Använd inga medel som innehåller lösningsmedel, är frätande eller som avger gaser
- Använd färgningsmedel sparsamt, salt kan ge angrepp på rostfritt
- använd inte avfärgningsmedel i maskinen

- fyll inte på ättika i doserbehållarna
→ Sid. 34 till det smarta doser-systemet

13 Användningsprincip

13.1 Slå på maskinen

Notera: Slår du på maskinen för första gången efter elanslutning, så tar det upp till en minut.

Krav: Maskinen är rätt uppställd och ansluten.

→ "Uppställning och anslutning", Sid. 11

- ▶ Tryck på ψ .
Det tar några sekunder att slå på.
- ✓ Du hör hur maskinen kör funktions-testet.

Notera: Trumbelysningen slocknar automatiskt.

13.2 Ställa in programmet

1. Tryck på det program du vill ha.
→ "Program", Sid. 26

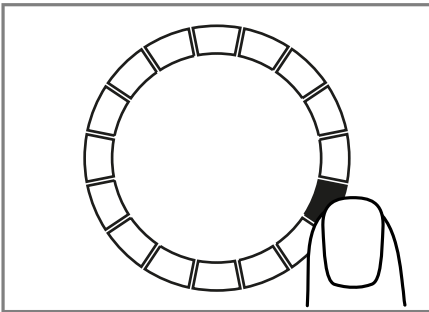

2. Du kan anpassa programinställningarna om du vill.
→ "Anpassa programinställningar", Sid. 31

13.3 Anpassa programinställningar

Krav: Programmet är inställt.

→ "Ställa in programmet", Sid. 31

- ▶ Anpassa programinställningarna.
→ "Knappar", Sid. 23
Följ informationen om Kontrollogik
→ Sid. 18.

Anmärkningar

- Programinställningarna blir inte permanent sparade i programmet.
- Slår du på eller av smart dosering, så sparas inställningen.

13.4 Spara programinställningarna

Du kan spara dina individuella programinställningar som Favoriter.

Krav

- Programmet är inställt.
→ "Ställa in programmet", Sid. 31
- Programinställningarna är anpassade.
→ "Anpassa programinställningar", Sid. 31
- ▶ Tryck ca 3 sekunder på **Favorit**.
Tryck på **Favorit** för att få upp det sparade programmet.
Notera: Gör om momenten för att skriva över sparad program.

13.5 Öppna luckan

1. Tryck på luckkanten.

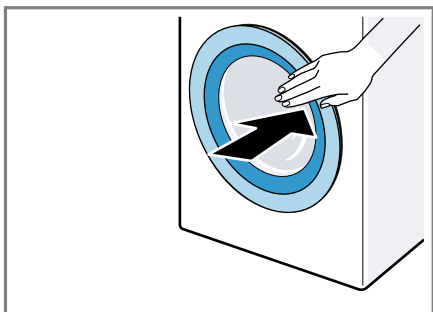

2. Öppna luckan.

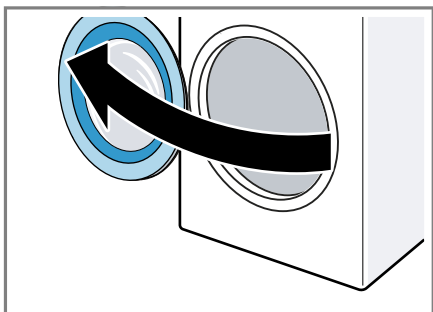

13.6 Lägga i tvätt

Notera: Överskrid inte programmets maxtvättmängd om du vill undvika skrynkling.

→ "Program", Sid. 26

Krav

- Tvätten är förbehandlad och sorterad.

→ "Tvättgods", Sid. 30

- Trumman är tom.

1. Öppna luckan.
→ "Öppna luckan", Sid. 32

2. Lägg tvätten i trumman.

3. Stäng luckan.

Se till så att ingen tvätt är fastklämd i luckan.

13.7 Fylla på tvätt- och sköljmedel

Dosera tvättmedel manuellt i program som inte klarar smart dosering eller där du inte vill ha det.

Tips! Förutom smart dosering kan du även tillsätta andra tvätttillsatser som t.ex. fläckborttagningsmedel, stärkelse eller blekmedel i facket för manuell dosering. Du bör inte tillsätta ytterligare tvättmedel i facket för manuell dosering, det kan ge överdosering eller skumbildning.

Notera: Följ anvisningarna för tvätt- och sköljmedel → Sid. 30.

1. Dra ut tvättmedelsfacket.
2. Fyll på tvättmedel.
→ "Tvättmedelsfack", Sid. 16
3. Fyll på sköljmedel om du vill.
4. Skjut in tvättmedelsfacket.

13.8 Starta programmet

Krav: Programmet är inställt.

→ "Ställa in programmet", Sid. 31

- ▶ Tryck på **▶**.
- ✓ Trumman roterar, sedan går tvättmängdsavkänningen igång som kan ta upp till 2 minuter och sedan kommer vattnet in.
- ✓ Du får upp programtid eller färdig om-programtiden på displayen.
- ✓ Vid programslut får du upp följande på displayen: "End".

13.9 Lägga i tvätt

Det går att ta ur eller lägga i tvätt efter programstart beroende på programstatus.

1. Tryck på **▶**.

Maskinen pausar vid tvätt.

Maskinen kontrollerar om det går att lägga i tvätt vid torktumling.

Notera: Följ displayanvisningarna om du vill lägga i tvätt.
→ "Display", Sid. 22

2. Öppna luckan.
→ "Öppna luckan", Sid. 32
3. Lägg i eller ta ur tvätt.
4. Stäng luckan.
5. Tryck på **▶**.

13.10 Avbryta tvättprogrammet

1. Tryck på **▶**.
2. Öppna luckan.
Luckan förblir låst av säkerhetsskäl vid hög temperatur och vattennivå.
 - Slå på programmet **Sköljning** vid hög temperatur.
 - Slå på program **Centrifugering** eller välj lämpligt program för ur-pumpning vid hög vattennivå.
→ "Program", Sid. 26
3. Ta ur tvätten.
→ "Ta ur tvätt", Sid. 33

13.11 Avbryta torkprogram

- ▶ Tryck på **▶**.
Avkylningsprocessen slår på automatiskt efter ca 30 sekunder och kyler tvätten några minuter med roterande trumma. Sedan låser luckan upp automatiskt.

13.12 Ta ur tvätt

1. Öppna luckan.
→ "Öppna luckan", Sid. 32
2. Ta ut tvätten ur trumman.

13.13 Sätt maskinen i stand- byläge

1. Tryck på **⏻**.

2. Torka av gummitätningen och ta bort främmande föremål, om det behövs.

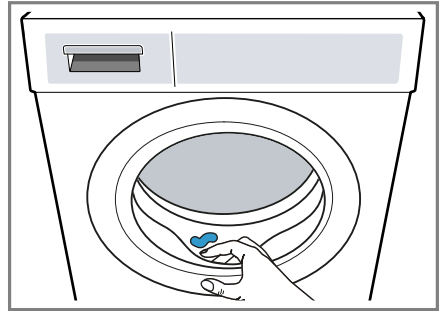

3. Lämna tvättmedelsfacket öppet, så att restvattnet torkar ur.

14 Barnspärr

Säkra maskinen mot oavsiktlig användning av kontrollerna.

14.1 Slå på barnspärren

- ▶ Tryck på **⏻ 3 sec.** i ca 3 sekunder.
- ✓ Kontrollerna är spärrade.
- ✓ Barnspärren förblir på om enheten blir satt i standby och vid strömbrott.

14.2 Slå av barnspärren

Krav: Maskinen måste vara på för att slå av barnspärren.

- ▶ Tryck på **⏻ 3 sec.** i ca 3 sekunder.

15 Det smarta dosersystemet

Beroende på program och inställningar så doserar maskinen automatiskt optimala mängder flytande tvättmedel och sköljmedel.

15.1 Slå på program med smart dosersystem

Vill du inte dosera flytande tvätt- och sköljmedel manuellt, så använder du det smarta dosersystemet. Om funktionen finns och slår på automatiskt beror på inställt program.

Notera

Använder du det smarta dosersystemet, så fyller du inte på extra tvätt- eller sköljmedel i facken för manuell dosering.

→ *"Fylla på tvätt- och sköljmedel"*, Sid. 32

Vill du dosera manuellt i inställt program, följ anvisningarna nedan:

- Slå av det smarta dosersystemet före programstart. Inställningarna blir sparade även om maskinen är i standbyläge.
→ *"Knappar"*, Sid. 24
→ *"Knappar"*, Sid. 25
- Fyll på tvätt- eller sköljmedel i facken för manuell dosering.
→ *"Fylla på tvätt- och sköljmedel"*, Sid. 32
- Slå på det smarta dosersystemet efter programslut.
→ *"Knappar"*, Sid. 24
→ *"Knappar"*, Sid. 25

Krav

- Tvätten är förberedd.
→ *"Förbehandla tvätten"*, Sid. 30
- Tvätten är sorterad.
- Tvätten är ilagd.
→ *"Lägga i tvätt"*, Sid. 32
- Programmet är inställt.
→ *"Ställa in programmet"*, Sid. 31
- Det smarta dosersystemet är på.
→ *"Knappar"*, Sid. 24
→ *"Display"*, Sid. 21

1. Fyll doserbehållaren.

→ *"Fyll doserbehållarna"*, Sid. 34

Vill du byta innehållet i doserbehållarna mot annan produkt, rengör tvättmedelsfacket.

→ *"Rengöra tvättmedelsfacket"*, Sid. 40

2. Du kan anpassa innehållet i doserbehållaren om du vill.

3. Du kan anpassa basdoseringen → Sid. 35 om du vill.

4. Du kan anpassa programinställningarna om du vill.

→ *"Anpassa programinställningar"*, Sid. 31

5. Slå på programmet.

→ *"Starta programmet"*, Sid. 32

6. Ta ur tvätten.

→ *"Ta ur tvätt"*, Sid. 33

15.2 Fyll doserbehållarna

Vill du använda det smarta dosersystemet eller om du får upp en anvisning på maskinen vid användning, fyll på doserbehållarna.

Notera: Fyll bara på lämpliga tvätt- och sköljmedel → Sid. 30 i doserbehållarna.

Vill du fylla på flytande tvätt- eller sköljmedel i doserbehållarna, använd samma produkt.

Vill du byta det flytande tvättmedlet eller sköljmedlet i doserbehållaren mot annan produkt, så måste du

först rengöra tvättmedelsfacket.
→ "Rengöra tvättmedelsfacket",
Sid. 40

Vill du använda båda doserbehållarna för flytande tvättmedel, så ställer du in innehållet i doserbehållarna.

Krav: Du får upp en displayanvisning om att fylla på doserbehållaren.
→ "Display", Sid. 21

1. Dra ut tvättmedelsfacket.
2. Öppna påfyllningslocket.

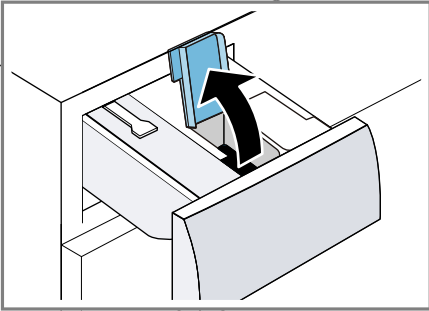

3. Fyll på flytande tvättmedel \odot och sköljmedel \otimes i resp. doserbehållare.
→ "Tvättmedelsfack", Sid. 16

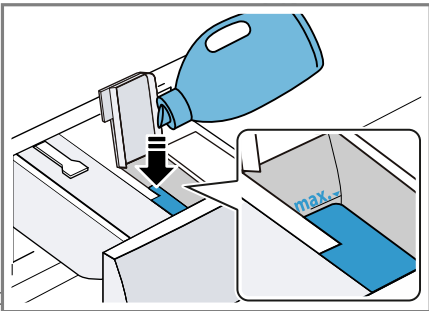

Överskrid inte maxnivåmarkeringen när du fyller på.

4. Stäng påfyllningslocket.

Notera: Stäng påfyllningslocket direkt efter påfyllning så att flytande tvättmedel och sköljmedel inte torkar ur.

5. Om du vill, så kan du fylla sköljmedel i facket för manuell dosering.
→ "Fylla på tvätt- och sköljmedel", Sid. 32
6. Skjut in tvättmedelsfacket.
7. Anpassa basdoseringen
→ Sid. 35.

15.3 Innehållet i doserbehållaren

Anmärkningar

- Ändrar du innehåll i doserbehållaren, så återställs basdoseringsmängden för doserbehållaren.
- Använder du båda doserbehållarna för flytande tvättmedel, så måste du välja vilken av dem som ska användas vid tvätt.

Anpassa innehållet i doserbehållaren

1. Tryck på **i-DOS 2** i ca 3 sekunder.
2. Tryck på **i-DOS 2** för att ställa in \odot .
✓ Du får upp \odot på displayen.
3. Tryck på **i-DOS 2** igen för att ställa in \otimes .
4. Vänta lite för att avsluta inställningen.

15.4 Basdoseringsmängd

Basdoseringsmängden bygger på tvättmedelstillverkarens uppgifter, vattenhårdenheten och hur smutsig tvätten är.

Ställ alltid in en basdoseringsmängd som motsvarar doseringsmängden för en normaltvmängd på 4,5 kg.

Anpassa basdoseringen

1. Tryck på **i-DOS 1** i ca 3 sekunder.
✓ Du får upp inställd basdoseringsmängd för \odot på displayen.
2. Tryck på \wedge / \vee för att anpassa inställningen.

3. Vänta lite för att avsluta inställningen.

Notera: Vill du anpassa basdose-ringsmängden ⌘, gör om momenten med **i-DOS 2**.

16 Home Connect

Apparaten har nätverkskapacitet. Anslut apparaten till en mobil terminal så att du kan manövrera funktioner via Home Connect appen, justera grundinställningar eller övervaka det aktuella drifttillståndet.

Home Connect-tjänsterna är inte tillgängliga i alla länder. Om Home Connect-funktionen är tillgänglig beror på om Home Connect-tjänsterna är tillgängliga i ditt land. Du hittar mer information på: www.home-connect.com.

Home Connect-appen tar dig igenom hela inloggningsprocessen. Följ Home Connect-appanvisningarna när du gör inställningarna.

Tips!

- Följ den medföljande dokumentationen från Home Connect.
- Följ även Home Connect-appanvisningarna.

Anmärkningar

- Följ bruksanvisningens säkerhetsanvisningar, även när du inte är hemma och styr enheten via Home Connect-appen.
→ "Säkerhet", Sid. 4
- Manövreringen på apparaten har alltid förtur. Under denna tid går det inte att manövrera med Home Connect-appen.

16.1 Ställa in Home Connect-appen

1. Installera Home Connect-appen på mobilenheten.



1

2. Starta Home Connect-appen och ställ in Home Connect-accessen. Home Connect-appen tar dig igenom hela inloggningsprocessen.

16.2 Ställa in Home Connect

Krav

- Home Connect-appen är installerad i den mobila terminalen.
 - Wi-Fi:n på routern är på.
 - Enheten har mottagning med WLAN-hemnätverket (Wi-Fi) på installationsplatsen.
1. Tryck på **Remote Start** i ca 3 sekunder.
 2. Följ Home Connect-appanvisningarna.

16.3 Home Connect-menyn

På Home Connect-menyn hittar du alla Home Connect-inställningar.

Få upp Home Connect-menyn

- ▶ Tryck på **Remote Start** i minst 3 sekunder.
- ✓ Du får upp första Home Connect-menyställningen på displayen.

¹ Apple App Store och Apple App Store-loggan är varumärken som tillhör Apple Inc. Google Play och Google Play-loggan är varumärken som tillhör Google LLC.

Navigera på Home Connect-menyn

- ▶ Tryck till på **Remote Start** tills du får upp den inställning du vill ha på displayen.

Gå ur Home Connect-menyn

- ▶ Tryck på **Remote Start** i minst 3 sekunder.

16.4 Slå på Wi-Fi på enheten

Krav

- Du har fått upp Home Connect-menyn.
→ "Få upp Home Connect-menyn", Sid. 36
- Du får upp **oFF** på displayen.
- ▶ Tryck på **⏻** för att ändra inställningen.
- ✓ Du får upp **on** på displayen när Wi-Fi:n är på.

Notera: När Wi-Fi:n är på får du upp **on** och Wi-Fi-uppkopplingens signalstyrka växelvis på displayen.

16.5 Slå av Wi-Fi:n på enheten

Krav

- Du har fått upp Home Connect-menyn.
→ "Få upp Home Connect-menyn", Sid. 36
- Du har fått upp **on** på displayen.
- ▶ Tryck på **⏻** för att ändra inställningen.
- ✓ Du får upp **oFF** på displayen när Wi-Fi:n är av.

16.6 Återställa enhetens nätverksinställningar

Krav

- Du har fått upp Home Connect-menyn.
→ "Få upp Home Connect-menyn", Sid. 36
- Du får upp "rES" på displayen.
- ▶ Tryck på **⏻** i minst 3 sekunder.
- ✓ Nätverksinställningarna återställs.

16.7 Fjärrstart

Du kan frigöra maskinen för fjärrstart med Home Connect-appen.

Notera

Fjärrstart blir avaktiverad av säkerhetsskäl vid följande förhållanden:

- Luckan öppnas.
- Vid strömavbrott.

Slår på fjärrstart

Krav

- Eneten är uppkopplad mot WLAN-hemnätverket (WiFi).
- Maskinen är uppkopplad mot Home Connect-appen.
- Du har valt program.
- Maskinluckan är stängd.
- Tvättmedelsfacket är inskjutet.
- ▶ Tryck på **Remote Start**.
- ✓ **Remote Start** tänds och maskinen är frigjord för fjärrstart med Home Connect-appen.

Slå av fjärrstart

- ▶ Tryck på **Remote Start**.
- ✓ **Remote Start** slocknar.

16.8 Dataskydd

Följ anvisningarna om dataskydd. När du första gången ansluter apparaten till ett Internet-uppkopplat hemmanätverk sänder apparaten

följande kategorier av data till Home Connect-servern (första registrering):

- Entydig apparatidentifikation (som består av apparatnycklar samt MAC-adressen till den inbyggda Wi-Fi-kommunikationsmodulen).
- Säkerhetscertifikat för Wi-Fi-kommunikationsmodulen (för informationsteknisk säkring av anslutningen).
- Hushållsapparatens aktuella program- och maskinvaruversion.
- Status för en eventuell tidigare återställning till fabriksinställningar.

Denna första registrering förbereder utnyttjandet av Home Connect-funktionaliteterna och behövs först när du första gången vill använda Home Connect-funktionaliteter.

Notera: Tänk på att Home Connect-funktionaliteterna bara kan användas tillsammans med Home Connect-appen. Information om dataskydd kan hämtas i Home Connect-appen.

17 Grundinställningar



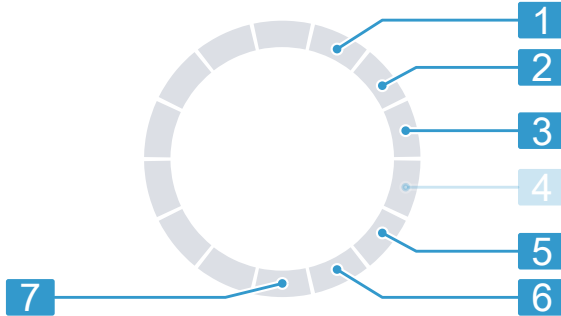

Du kan ställa in enhetens grundinställningar som du vill ha dem.

17.1 Översikt över grundinställningarna



Läge	Grundinställning	Urval	Beskrivning
1	Slutsignal	0 (av) 1 (tyst) 2 (medel) 3 (hög) 4 (jättehög)	Ställ in ljudsignalvolymen vid programslut.
2	Knappljud	0 (av) 1 (tyst) 2 (medel) 3 (hög) 4 (jättehög)	Ställ in ljudsignalvolymen vid knappval.
3	Displayljusstyrka	1 (låg) 2 (medel) 3 (hög) 4 (jättehög)	Ställ in displayljusstyrkan.
5	Påminnelse trumrengöring	On (på) OFF (av)	Slår på eller av påminnelsen om trumrengöring.
6	Programräknare		Visar antalet avslutade program.
7	Fabriksinställningar	rES	Återställer maskinen till fabriksinställningarna

17.2 Ändra grundinställningar

1. Tryck ca 3 sekunder på **More** för att få upp grundinställningarna.
 - ✓ Du får upp  på displayen.
2. Välj den grundinställning du vill ha.
→ "Översikt över grundinställningarna", Sid. 39
3. Anpassa grundinställningen:
 - Tryck på  eller  för att ändra värde.
 - Tryck ca 3 sekunder på  för att återställa maskinen till fabriksinställning.
4. Slå av maskinen för att spara ändringen.

18 Rengöring och skötsel

Du måste rengöra och sköta om maskinen noga för att den ska fungera.

18.1 Trumrengöring

FÖRSIKTIGT!

Risk för personskador!

Ständigt tvättande på låga temperaturer och dålig vädring av maskinen kan skada trumman och ge personskador.

- ▶ Kör trumrengöringsprogrammet regelbundet eller tvätta på minst 60°C.
- ▶ Lämna maskinen med lucka och tvättmedelsfack öppna efter varje användning.
- ▶ Kör programmet **Bomull 90°C** utan tvätt med trumrengöringsmedel → "Tillbehör", Sid. 30 eller pulvervittvättmedel.

18.2 Rengöra tvättmedelsfacket

Vill du byta det flytande tvättmedlet eller sköljmedlet i doserbehållaren mot annan produkt eller om tvättmedelsfacket är smutsigt, så rengör du tvättmedelsfacket.

OBS!

Pumpenheten innehåller elkomponenter. Elkomponenter kan bli skadade vid vätskekontakt.

- ▶ Maskindiska inte pumpenheten och doppa den inte i vatten.
 - ▶ Skydda elanslutningen på baksidan mot fukt, tvätt- och sköljmedelsrester.
1. Sätt maskinen i standbyläge.
→ "Sätt maskinen i standbyläge", Sid. 33
 2. Dra ut tvättmedelsfacket.
 3. Tryck ned insatsen och ta bort tvättmedelsfacket.

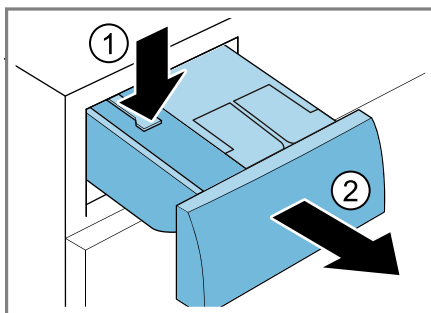

4. Ta bort pumpenheten.

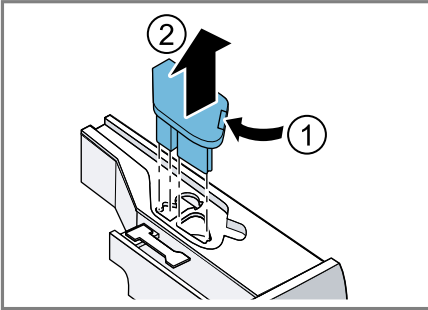

5. Snäpp loss och ta av locket till tvättmedelsfacket.

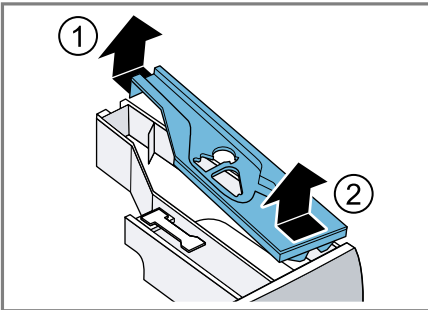

6. Töm tvättmedelsfacket.

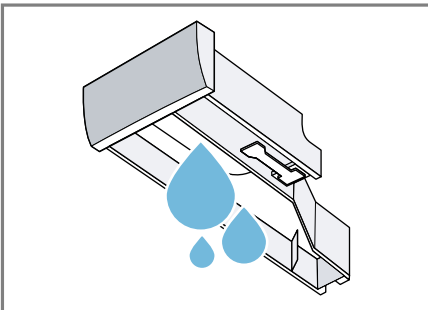

7. Rengör pumpenheten med fuktad trasa.

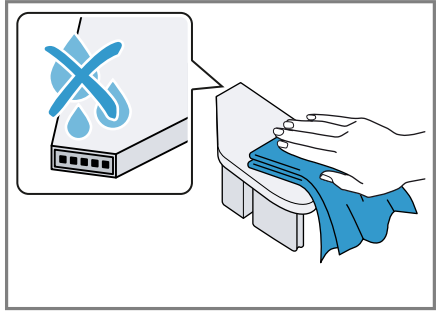

8. Rengör tvättmedelsfack och lock med mjuk, fuktad trasa eller handdusch.

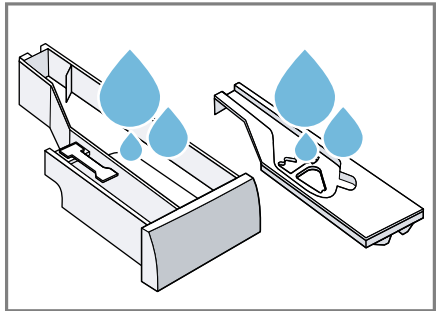

9. Torka av och sätt i tvättmedelsfack, lock och pumpenhet.

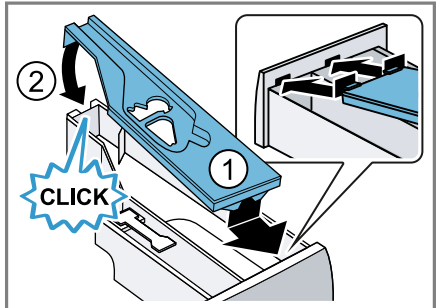

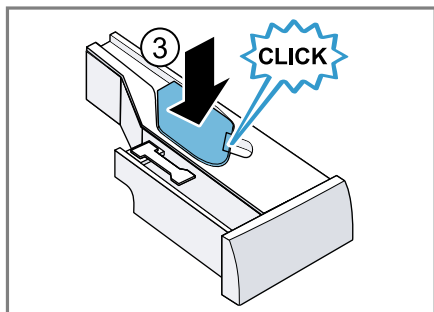

10. Rengör tvättmedelsfackets hölje i maskinen.

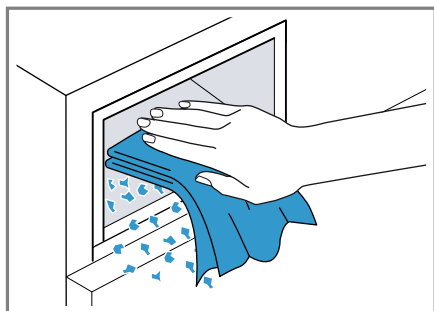

11. Skjut in tvättmedelsfacket.

18.3 Rengöra avloppspumpen

Rengör avloppspumpen regelbundet minst en gång om året samt vid fel, t.ex. igensättning eller klappande ljud.

Tömma avloppspumpen

1. Stäng vattenkranen.
2. Sätt maskinen i standbyläge.
→ "Sätt maskinen i standbyläge", Sid. 33
3. Dra ur kontakten och gör maskinen strömlös.

4. Öppna och ta av serviceluckan.

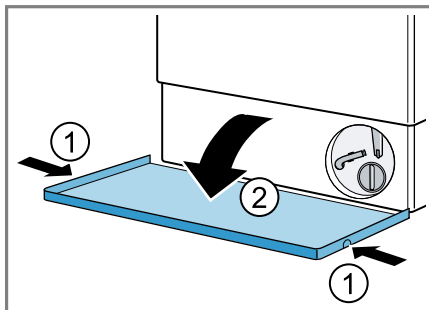

5. Sätt en tillräckligt stor uppsamlingsbehållare under öppningen.

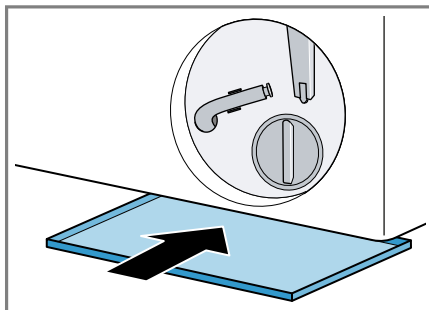

6. Lossa tömningsslangen från hållaren.

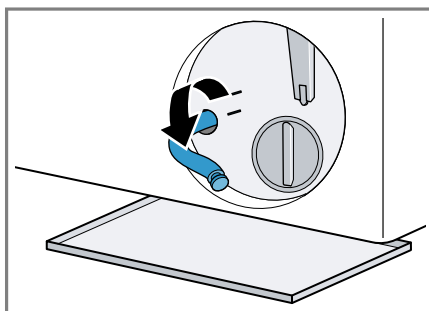

7. **⚠ FÖRSIKTIGT! - Skållningsrisk!** Tvättlösningen är het vid tvätt på hög temperatur.
 ▶ Undvik kontakt med den heta tvättlösningen.

Dra ut proppen och låt tvättlösningen rinna ut i behållaren.

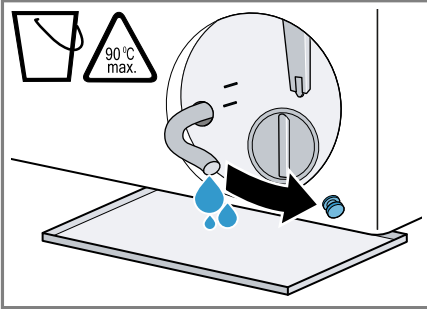

8. Sätt in proppen.

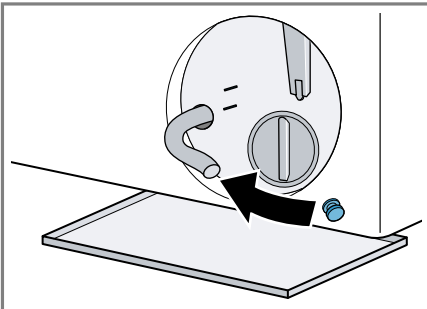

9. Kläm fast tömningsslangen i hållaren.

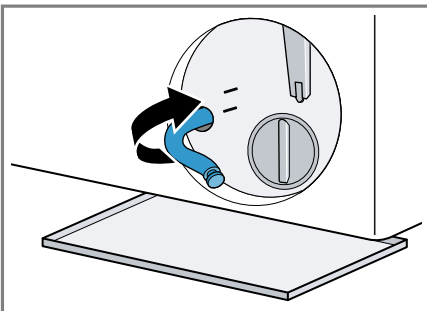

Rengöra avloppspumpen

Krav: Avloppspumpen är tom.
 → Sid. 42

1. Skruva försiktigt ur pumplocket eftersom det fortfarande kan finnas restvatten i avloppspumpen.

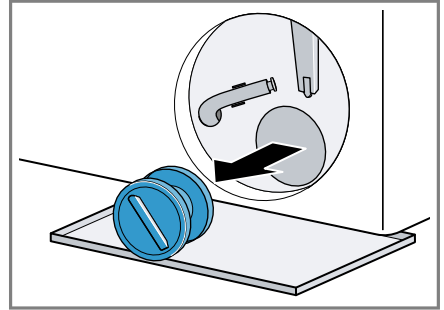

2. Rengör pumpen invändigt, gängen runt pumplocket och själva pumphuset.

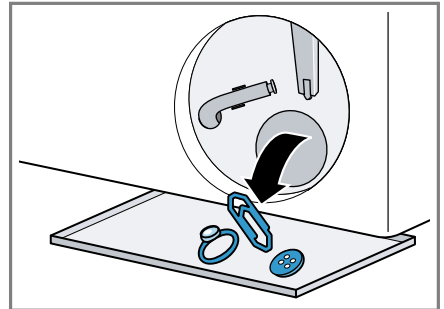

3. Se till så att de båda impellrarna går att rotera.

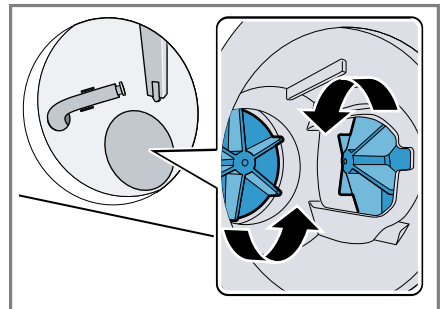

4. Sätt tillbaka pumplocket.

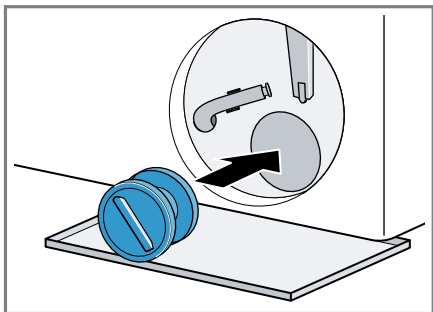

5. Dra åt pumplocket ända till anslaget.

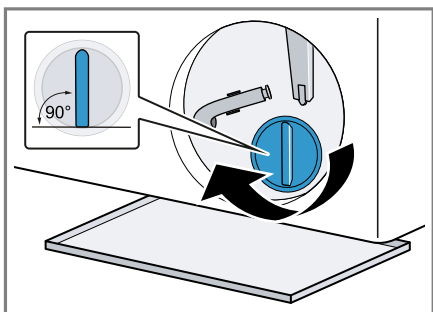

Pumplockets handtag ska stå lodrätt.

6. Sätt i och stäng serviceluckan.

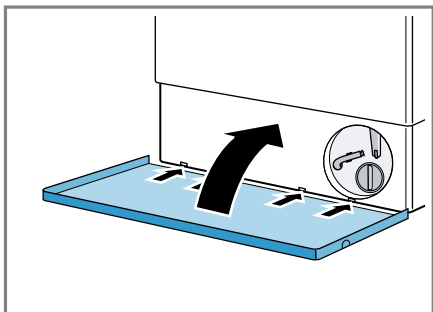

18.4 Rengöra öppningen i gummimanschetter

Kontrollera då och då att öppningen i gummimanschetter inte är igensatt, rengör om det behövs.

1. Öppna luckan.
2. Ta bort igensättningen i öppningen.

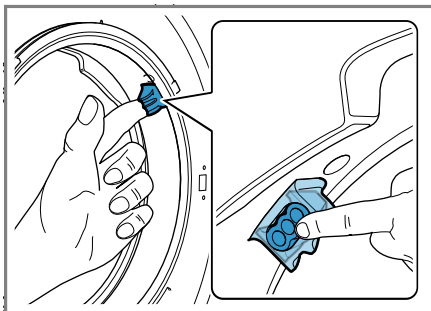

Notera: Använd inga spetsiga eller vassa föremål.

19 Avhjälpning av fel

Småfel på enheten kan du åtgärda själv. Använd informationen om felåtgärder innan du kontaktar service. Då slipper du onödiga kostnader.



VARNING!







Risk för elstötar!

Felinstallationer är farliga.

- ▶ Det är bara specialutbildad personal som får reparera maskinen.
- ▶ Maskinen får bara repareras med originalreservdelar.
- ▶ Om apparatens nätanslutningsledning blir skadad måste den för att risker ska förhindras bytas av tillverkaren eller dennes kundtjänst eller av en person med likvärdiga kvalifikationer.

Fel	Orsak och felsökning
Displayen slocknar och  blinkar.	Energisparläget är på. <ul style="list-style-type: none"> ▶ Tryck på någon av knapparna. ✓ Display lyser igen.
"E:10 / -00 / -10 / -20"	Sen smarta doseringens pump är igensatt. <ol style="list-style-type: none"> 1. Slå av maskinen. 2. Rengör pumpen. → "Rengöra tvättmedelsfacket", Sid. 40 3. Slå på maskinen. 4. Ring service om du får upp indikeringen igen efter rengöring av pumpen. → "Kundtjänst", Sid. 58 <p>Notera: Du kan slå av det smarta dosersystemet och dosera manuellt tills felet är åtgärdat.</p>
"E:30 / -80"	Avloppspumpen är igensatt. <ul style="list-style-type: none"> ▶ → "Rengöra avloppspumpen", Sid. 42 <hr/> <p>Pumplocket är inte helt inskruvat.</p> <ul style="list-style-type: none"> ▶ Se till så att pumplocket är inskruvat ända in till maskinens anslag. Pumplockets handtag ska stå lodrätt. → "Rengöra avloppspumpen", Sid. 43 <hr/> <p>Avloppsröret eller avloppsslangen är igensatt.</p> <ul style="list-style-type: none"> ▶ Rengör avloppsrör och avloppsslang. <hr/> <p>Avloppsröret eller -slangen är veckade eller klämda.</p> <ul style="list-style-type: none"> ▶ Se till så att avloppsrör och -slang inte är veckade eller klämda. <hr/> <p>Avloppsslangen är för högt ansluten.</p> <ul style="list-style-type: none"> ▶ Montera avloppsslangen max. 1 m upp.

Fel	Orsak och felsökning
"E:30 / -80"	<p>Otillåten avloppsslangförlängning monterad.</p> <ul style="list-style-type: none"> ▶ Ta bort otillåtna avloppsslangförlängningar. → "<i>Ansluta maskinen</i>", Sid. 14 <hr/> <p>För hög tvättmedelsdosering.</p> <ul style="list-style-type: none"> ▶ Direktåtgärd: blanda 1 msk sköljmedel i 0,5 l vatten och håll blandningen i facket för manuell dosering (inte om du tvättar friluft-, sport- och dunkläder). ▶ Är den smarta doseringen på, minska basdoseringsmängden → Sid. 35. ▶ Minska tvättmedelsmängden nästa gång du tvättar med samma tvättmängd med manuell dosering.
"E:36 / -25 / -26"	<p>Avloppspumpen är igensatt.</p> <ul style="list-style-type: none"> ▶ → "<i>Rengöra avloppspumpen</i>", Sid. 42.
"H:32"	<p>Obalanskontrollen har avbrutit centrifugeringen på grund av ojämnt fördelat tvättgods.</p> <ul style="list-style-type: none"> ▶ Fördela om tvätten i trumman. <p>Notera: Blanda stort och smått tvättgods i trumman. Olika stora textilier blir bättre fördelade vid centrifugering.</p>
"E:30 / -10" och/eller 	<p>Vattentrycket är lågt. Ingen avhjälpning möjlig.</p> <hr/> <p>Filtret i vattenanslutningen är igensatt.</p> <ul style="list-style-type: none"> ▶ Rengör vattenanslutningens filter. <hr/> <p>Vattenkranen är stängd.</p> <ul style="list-style-type: none"> ▶ Öppna vattenkranen. <hr/> <p>Vattenslangen är veckad eller klämd.</p> <ul style="list-style-type: none"> ▶ Se till så att vattenslangen inte är veckad eller klämd.
"E:35 / -10"	<p>Vatten i bottenråget.</p> <ul style="list-style-type: none"> ▶ Stäng vattenkranen. ▶ Ring service! → "<i>Kundtjänst</i>", Sid. 58 <hr/> <p>Maskinen läcker.</p> <ul style="list-style-type: none"> ▶ Stäng vattenkranen. ▶ Ring service! → "<i>Kundtjänst</i>", Sid. 58
	<p>Tvättmedelsfacket är inte ordentligt inskjutet.</p> <ul style="list-style-type: none"> ▶ Skjut in tvättmedelsfacket tills symbolen slocknar. <hr/> <p>Pumpen är inte isatt.</p>

Fel	Orsak och felsökning
	<ol style="list-style-type: none"> Sätt i pumpen i tvättmedelsfacket. → "Rengöra tvättmedelsfacket", Sid. 40 Skjut in tvättmedelsfacket tills symbolen slocknar.
 lyser.	<p>För hög temperatur.</p> <ul style="list-style-type: none"> ▶ Vänta tills temperaturen sjunkit. ▶ → "Avbryta tvättprogrammet", Sid. 33 <hr/> <p>För hög vattennivå.</p> <ul style="list-style-type: none"> ▶ välj lämpligt program för urpumpning. → "Program", Sid. 26
 blinkar.	<p>Luckan är inte stängd.</p> <ul style="list-style-type: none"> ▶ Stäng luckan. <hr/> <p>Tvätt fastklämd i luckan.</p> <ul style="list-style-type: none"> ▶ Ta bort fastklämd tvätt.
: blinkar.	<p>Spänningsövervakningen detekterar otillåten under- spänning.</p> <ul style="list-style-type: none"> ▶ Du kan inte åtgärda. <p>Notera: Programmet fortsätter som vanligt när spän- ningsmatningen är stabil igen.</p> <hr/> <p>Om spänningen underskrids kan programmet förläng- as. Ingen avhjälpning möjlig.</p>
	<p>För hög tvättmedelsdosering.</p> <ul style="list-style-type: none"> ▶ Direktåtgärd: blanda 1 msk sköljmedel i 0,5 l vatten och håll blandningen i facket för manuell dosering (inte om du tvättar friluftss-, sport- och dunkläder). ▶ Är den smarta doseringen på, minska basdose- ringsmängden → Sid. 35. ▶ Minska tvättmedelsmängden nästa gång du tvättar med samma tvättmängd med manuell dosering.
	<p>Kräver trumrengöring.</p> <ul style="list-style-type: none"> ▶ → "Trumrengöring", Sid. 40
"H:95" tänds växelvis med "End".	<p>Vattentrycket är lågt.</p> <ul style="list-style-type: none"> ▶ Se → "E:30 / -10 och/eller ", Sid. 46

Fel	Orsak och felsökning
Övriga felkoder.	<p>Funktionsfel</p> <ol style="list-style-type: none"> 1. Slå av och på enheten igen. 2. Får du upp indikeringen igen, gör maskinen strömlös i minst 30 sekunder genom att dra ur kontakten eller slå av resp. säkring i proppskåpet. <p>✓ Indikeringen slocknar om det var ett tillfälligt fel.</p> <ol style="list-style-type: none"> 3. Kontakta kundtjänsten om meddelandet återkommer. Uppge felmeddelandet exakt när du ringer. → "Kundtjänst", Sid. 58
Torktiden är för lång.	<p>Omgivningstemperaturen är högre än 30°C.</p> <ul style="list-style-type: none"> ▶ Se till så att omgivningstemperaturen ligger under 30°C. <hr/> <p>Otillräcklig luftcirkulation på maskinens uppställningsplats.</p> <ul style="list-style-type: none"> ▶ Vädra maskinens uppställningsplats. <hr/> <p>Luddansamling i trumman.</p> <ul style="list-style-type: none"> ▶ Kör programmet Bomull 90°C utan tvättgods och tvättmedel.
Tvätten blir skrynlig.	<p>För stor tvättmängd.</p> <p>Tvätten ligger för länge i trumman efter torktumling.</p> <ol style="list-style-type: none"> 1. Ta ut tvätten ur trumman direkt efter torktumling. 2. Bred ut tvättgodset så att de svalnar. <hr/> <p>Olämpligt program inställt för textiltypen.</p> <ul style="list-style-type: none"> ▶ Ställ in lämpligt program för textiltypen. <hr/> <p>Strykfria textilier torktumlas för länge.</p>
Apparaten fungerar inte.	<p>Kontakten sitter inte i.</p> <ul style="list-style-type: none"> ▶ Anslut apparaten till elnätet. <hr/> <p>Säkringen har gått i proppskåpet.</p> <ul style="list-style-type: none"> ▶ Kontrollera säkringen i säkringsboxen. <hr/> <p>Strömförsörjningen har fallit bort.</p> <ul style="list-style-type: none"> ▶ Kontrollera om rumsbelysningen eller andra apparater i rummet fungerar.
Programmet går inte i gång.	<p>Du har inte tryckt på ∅ll.</p> <ul style="list-style-type: none"> ▶ Tryck på ∅ll. <hr/> <p>Luckan är inte stängd.</p> <ul style="list-style-type: none"> ▶ Stäng luckan. <hr/> <p>Barnspärren är aktiverad.</p> <ul style="list-style-type: none"> ▶ Slå av barnspärren. → "Slå av barnspärren", Sid. 33

Fel	Orsak och felsökning
Programmet går inte i gång.	<p>🕒 Finish in är aktiverad.</p> <ul style="list-style-type: none"> ▶ Kontrollera om 🕒 Finish in är aktiverad. → "<i>Knappar</i>", Sid. 23
	<p>Tvätt fastklämd i luckan.</p> <ul style="list-style-type: none"> ▶ Ta bort fastklämd tvätt.
	<p>Sen smarta doseringens pump är igensatt.</p> <ol style="list-style-type: none"> 1. Slå av maskinen. 2. Rengör pumpen. → "<i>Rengöra tvättmedelsfacket</i>", Sid. 40 3. Slå på maskinen. 4. Ring service om du får upp indikeringen igen efter rengöring av pumpen. → "<i>Kundtjänst</i>", Sid. 58 <p>Notera: Du kan slå av det smarta dosersystemet och dosera manuellt tills felet är åtgärdat.</p>
	<p>Tvättmedelsfacket är inte ordentligt inskjutet.</p> <ul style="list-style-type: none"> ▶ Skjut in tvättmedelsfacket tills symbolen slocknar.
Det går inte att öppna luckan.	<p>För hög temperatur.</p> <ul style="list-style-type: none"> ▶ Vänta tills temperaturen sjunkit. ▶ Avbryter programmet. → "<i>Avbryta tvättprogrammet</i>", Sid. 33
	<p>För hög vattennivå.</p> <ul style="list-style-type: none"> ▶ välj lämpligt program för urpumpning. → "<i>Program</i>", Sid. 26
	<p>Strömavbrott.</p> <ul style="list-style-type: none"> ▶ Öppna luckan med nödupplåsningen. → "<i>Nödupplåsning</i>", Sid. 57
Tvättvattnet blir inte urpumpat.	<p>Avloppsröret eller avloppsslangen är igensatt.</p> <ul style="list-style-type: none"> ▶ Rengör avloppsrör och avloppsslang.
	<p>Avloppsröret eller -slangen är veckade eller klämda.</p> <ul style="list-style-type: none"> ▶ Se till så att avloppsrör och -slang inte är veckade eller klämda.
	<p>Avloppspumpen är igensatt.</p> <ul style="list-style-type: none"> ▶ → "<i>Rengöra avloppspumpen</i>", Sid. 42
	<p>Avloppsslangen är för högt ansluten.</p> <ul style="list-style-type: none"> ▶ Montera avloppsslangen max. 1 m upp.
	<p>För hög tvättmedelsdosering.</p>

Fel	Orsak och felsökning
Tvättvattnet blir inte urpumpat.	<ul style="list-style-type: none"> ▶ Direktåtgärd: blanda 1 msk sköljmedel i 0,5 l vatten och håll blandningen i facket för manuell dosering (inte om du tvättar friluft-, sport- och dunkläder). ▶ Är den smarta doseringen på, minska basdoseringsmängden → Sid. 35. ▶ Minska tvättmedelsmängden nästa gång du tvättar med samma tvättmängd med manuell dosering.
	<p>Otillåten avloppsslangförlängning monterad.</p> <ul style="list-style-type: none"> ▶ Ta bort otillåtna avloppsslangförlängningar. → "Ansluta maskinen", Sid. 14
	<p>Pumplocket är inte helt inskruvat.</p> <ul style="list-style-type: none"> ▶ Se till så att pumplocket är inskruvat ända in till maskinens anslag. Pumplockets handtag ska stå lodrätt. → "Rengöra avloppspumpen", Sid. 43
Det kommer inte in något vatten. Tvättmedlet spolat inte in i trumman.	<p>Du har inte tryckt på ▶ll.</p> <ul style="list-style-type: none"> ▶ Tryck på ▶ll. <p>Filtret i vattenanslutningen är igensatt.</p> <ul style="list-style-type: none"> ▶ Rengör vattenanslutningens filter.
	<p>Vattenkranen är stängd.</p> <ul style="list-style-type: none"> ▶ Öppna vattenkranen.
	<p>Vattenslangen är veckad eller klämd.</p> <ul style="list-style-type: none"> ▶ Se till så att vattenslangen inte är veckad eller klämd.
Maskinen börjar centrifugera flera gånger.	<p>Obalanskontrollen fördelar tvätten flera gånger för att hantera obalansen i maskinen.</p> <ul style="list-style-type: none"> ▶ Inget fel - kräver ingen åtgärd. <p>Notera: Blanda stort och smått tvättgods i trumman när du lägger i. Olika stora textilier blir bättre fördelade vid centrifugering.</p>
Det syns inget vatten i trumman.	<p>Vattnet befinner sig så långt ned att du inte ser det.</p> <ul style="list-style-type: none"> ▶ Inget fel - kräver ingen åtgärd. ▶ Fyll in te på något extra vatten i maskinen under drift.
Maskinen vibrerar och vandrar vid centrifugering.	<p>Maskinen är inte rätt nivellerad.</p> <ul style="list-style-type: none"> ▶ → "Nivellera maskinen", Sid. 15 <p>Maskinfötterna är inte fixerade.</p> <ul style="list-style-type: none"> ▶ Fixera maskinfötterna. → "Nivellera maskinen", Sid. 15
	<p>Transportsäkringarna är inte borttagna.</p>

Fel	Orsak och felsökning
Maskinen vibrerar och vandrar vid centrifugering.	▶ → "Ta bort transportsäkringarna", Sid. 13.
Trumman snurrar, men det kommer inte in något vatten.	Tvättmängdsavkänningen är på. ▶ Inget fel - kräver ingen åtgärd. Notera: Tvättmängdsavkänningen kan ta upp till 2 minuter.
Kraftig skumbildning.	För hög tvättmedelsdosering. ▶ Direktåtgärd: blanda 1 msk sköljmedel i 0,5 l vatten och håll blandningen i facket för manuell dosering (inte om du tvättar friluftss-, sport- och dunkläder). ▶ Är den smarta doseringen på, minska basdoseringsmängden → Sid. 35. ▶ Minska tvättmedelsmängden nästa gång du tvättar med samma tvättmängd med manuell dosering.
i-DOS 1 i-DOS 2 i-DOS-knappen fungerar inte.	Det finns ingen smart dosering till programmet. ▶ Inget fel - kräver ingen åtgärd. → "Slå på program med smart dosersystem", Sid. 34 Programkörningen tillåter inte smart dosering. Ingen avhjälpning möjlig.
Uppnår inte högt centrifugeringsvarvtal.	För lågt centrifugeringsvarvtal inställt. ▶ Ställ in högre centrifugeringsvarvtal nästa tvättomgång.
	 Reduced Ironing är aktiverad. ▶ Välj lämpligt program för textiltypen. Balanseringen utjämnar obalans genom att sänka centrifugeringsvarvtalet. ▶ Fördela om tvätten i trumman. Notera: Blanda stort och smått tvättgods i trumman. Olika stora textilier blir bättre fördelade vid centrifugering. ▶ Slå på programmet Centrifugering .
Centrifugeringen går inte igång.	Avloppsröret eller avloppsslangen är igensatt. ▶ Rengör avloppsrör och avloppsslang. Avloppsröret eller -slangen är veckade eller klämda. ▶ Se till så att avloppsrör och -slang inte är veckade eller klämda. Obalanskontrollen har avbrutit centrifugeringen på grund av ojämnt fördelat tvättgods.

Fel	Orsak och felsökning
Centrifugeringen går inte igång.	<ul style="list-style-type: none"> ▶ Fördela om tvätten i trumman. <p>Notera: Blanda stort och smått tvättgods i trumman. Olika stora textilier blir bättre fördelade vid centrifugering.</p> <ul style="list-style-type: none"> ▶ Slå på programmet Centrifugering .
Det rinner vatten ur vattenslangen.	<p>Vattenslangen är inte ansluten ordentligt/åtdragen.</p> <ol style="list-style-type: none"> 1. Anslut vattenslangen ordentligt. → "Anslut vattenslangen", Sid. 14 2. Dra åt skruvkopplingen.
Det rinner vatten ur avloppsslangen.	<p>Avloppsslangen är skadad.</p> <ul style="list-style-type: none"> ▶ Byt den skadade avloppsslangen. <p>Avloppsslangen är inte ansluten ordentligt.</p> <ul style="list-style-type: none"> ▶ Anslut avloppsslangen ordentligt. → "Avloppsanslutningar", Sid. 14
Dålig tvättverkan.	<p>Basdoseringsmängden är inte anpassad.</p> <ul style="list-style-type: none"> ▶ Anpassa basdoseringen → Sid. 35 när den smarta doseringen är på. <p>Trögflytande tvätt- eller sköljmedel i den smarta doseringens doserbehållare.</p> <ol style="list-style-type: none"> 1. Kontrollera om använt tvättmedel är lämpligt. → "Tvätt- och sköljmedel", Sid. 30 2. Töm doserbehållaren. → "Rengöra tvättmedelsfacket", Sid. 40 3. Rengör doserbehållaren. 4. Fyll på doserbehållaren igen. → "Fyll doserbehållarna", Sid. 34 <p>Olämpligt tvättmedel påfyllt i den smarta doseringens doserbehållare.</p> <ol style="list-style-type: none"> 1. Kontrollera om använt tvättmedel är lämpligt. → "Tvätt- och sköljmedel", Sid. 30 2. Töm doserbehållaren. → "Rengöra tvättmedelsfacket", Sid. 40 3. Rengör doserbehållaren. 4. Fyll på doserbehållaren igen. → "Fyll doserbehållarna", Sid. 34
Tvätten blir inte ordentligt centrifugerad. Tvätten är för blöt/fuktig.	<p>För lågt centrifugeringsvarvtal inställt.</p> <ul style="list-style-type: none"> ▶ Ställ in högre centrifugeringsvarvtal nästa tvättomgång. ▶ Slå på programmet Centrifugering . <p> Reduced Ironing är aktiverad.</p>

Fel	Orsak och felsökning
Tvätten blir inte ordentligt centrifugerad. Tvätten är för blöt/fuktig.	<p>▶ Välj lämpligt program för textiltypen.</p> <hr/> <p>Avloppsröret eller avloppsslangen är igensatt.</p> <p>▶ Rengör avloppsrör och avloppsslang.</p> <hr/> <p>Avloppsröret eller -slangen är veckade eller klämda.</p> <p>▶ Se till så att avloppsrör och -slang inte är veckade eller klämda.</p> <hr/> <p>Obalanskontrollen har avbrutit centrifugeringen på grund av ojämnt fördelat tvättgods.</p> <p>▶ Fördela om tvätten i trumman.</p> <p>Notera: Blanda stort och smått tvättgods i trumman. Olika stora textilier blir bättre fördelade vid centrifugering.</p> <p>▶ Slå på programmet Centrifugering .</p> <hr/> <p>Balanseringen utjämnar obalans genom att sänka centrifugeringsvarvtalet.</p> <p>▶ Fördela om tvätten i trumman.</p> <p>Notera: Blanda stort och smått tvättgods i trumman. Olika stora textilier blir bättre fördelade vid centrifugering.</p> <p>▶ Slå på programmet Centrifugering .</p>
Det finns tvättmedelsrester på den fuktiga tvätten.	<p>Tvättmedel kan innehålla vattenolösliga rester som hanmar på tvätten.</p> <p>▶ Slå på programmet Sköljning .</p> <hr/> <p>Olämpligt tvättmedel påfyllt i den smarta doseringens doserbehållare.</p> <ol style="list-style-type: none"> 1. Kontrollera om använt tvättmedel är lämpligt. → "Tvätt- och sköljmedel", Sid. 30 2. Töm doserbehållaren. → "Rengöra tvättmedelsfacket", Sid. 40 3. Rengör doserbehållaren. 4. Fyll på doserbehållaren igen. → "Fyll doserbehållarna", Sid. 34 <hr/> <p>Basdoseringsmängden är felinställd.</p> <p>▶ Är den smarta doseringen på, minska basdoseringsmängden → Sid. 35.</p>
Det finns tvättmedelsrester på den torra tvätten.	<p>Tvättmedel kan innehålla vattenolösliga rester som hanmar på tvätten.</p> <p>▶ Borsta av tvättgodset efter tvätt och före torktumling.</p>

Fel	Orsak och felsökning
<p>Det finns tvättmedelsrester på den torra tvätten.</p>	<p>Olämpligt tvättmedel påfyllt i den smarta doseringens doserbehållare.</p> <ol style="list-style-type: none"> 1. Kontrollera om använt tvättmedel är lämpligt. → "Tvätt- och sköljmedel", Sid. 30 2. Töm doserbehållaren. → "Rengöra tvättmedelsfacket", Sid. 40 3. Rengör doserbehållaren. 4. Fyll på doserbehållaren igen. → "Fyll doserbehållarna", Sid. 34
<p>Home Connect fungerar inte enligt beskrivningen.</p>	<p>Basdoseringsmängden är felinställd.</p> <ul style="list-style-type: none"> ▶ Är den smarta doseringen på, minska basdoseringsmängden → Sid. 35.
<p>Ingen uppkoppling mot hemnätverket.</p>	<p>Olika orsaker är möjliga.</p> <ul style="list-style-type: none"> ▶ Gå till www.home-connect.com. <p>Wi-Fi:n är av.</p> <ul style="list-style-type: none"> ▶ Slå på Wi-Fi på enheten. → "Slå på Wi-Fi på enheten", Sid. 37. <p>Wi-Fi:n är på men det gick inte koppla upp mot hemnätverket.</p> <ol style="list-style-type: none"> 1. Se till så att hemnätverket är tillgängligt. 2. Koppla upp enheten mot hemnätverket igen. → "Ställa in Home Connect", Sid. 36
<p>⌘ går inte att styra.</p>	<p>Torktumling pågår.</p> <ul style="list-style-type: none"> ▶ Inget fel - kräver ingen åtgärd.
<p>Torkprogrammet går inte igång.</p>	<p>Luckan är inte stängd.</p> <ul style="list-style-type: none"> ▶ Stäng luckan. <p>Inget torkprogram valt.</p> <ul style="list-style-type: none"> ▶ Välj lämpligt torkprogram. → "Program", Sid. 26
<p>Maskinen ändrar programtiden under tvättprocessen.</p>	<p>Programkörningen optimeras elektroniskt. Det kan ändra programtiden.</p> <ul style="list-style-type: none"> ▶ Inget fel - kräver ingen åtgärd. <p>Obalanskontrollen fördelar tvätten flera gånger för att hantera obalansen i maskinen.</p> <ul style="list-style-type: none"> ▶ Inget fel - kräver ingen åtgärd. <p>Notera: Blanda stort och smått tvättgodis i trumman när du lägger i. Olika stora textilier blir bättre fördelade vid centrifugering.</p>

Fel	Orsak och felsökning
Maskinen ändrar programtiden under tvättprocessen.	Skumkontrollen kör en extrasköljning vid för hög skumbildning. ▶ Inget fel - kräver ingen åtgärd.
Trumryck vid programstart.	Beror på ett internt motortest. ▶ Inget fel - kräver ingen åtgärd.
Ludd på tvätten.	Luddansamling i trumman. ▶ Kör programmet Bomull 90°C utan tvättgods och tvättmedel.
Tvätten är för fuktig.	Olämpligt program inställt för textiltypen.
	Strömförsörjningen har fallit bort. ▶ Kontrollera om rumsbelysningen eller andra apparater i rummet fungerar.
	För stor tvättmängd.
	Varm tvätt känns fuktigare vid programslutet än vad den egentligen är. 1. Ta ut tvätten ur trumman direkt efter torktumling. 2. Bred ut tvättgodset så att de svalnar.
	Torkinställningen är inte anpassad.
	För liten tvättmängd.
	Vattenkranen stängd under torktumlingsfasen. ▶ Se till så att vattenkranen är öppen även under torktumlingsfasen.
	Omgivningstemperaturen är högre än 30°C. ▶ Se till så att omgivningstemperaturen ligger under 30°C.
	Otillräcklig luftcirkulation på maskinens uppställningsplats. ▶ Vädra maskinens uppställningsplats.
	Vattentrycket är lågt. Ingen avhjälpning möjlig.
Tvätten blir inte tillräckligt centrifugerad.	▶ Välj alltid högsta möjliga centrifugeringsvartal i resp. tvättprogram.
	Tjocka och flerlagriga textilier kräver längre torktid. ▶ Ställ in ett tidsstyrt program för eftertorkning. → "Program", Sid. 26
Höga ljud vid centrifugering.	Maskinen är inte rätt nivellerad. ▶ → "Nivellera maskinen", Sid. 15
	Maskinfötterna är inte fixerade.

Fel	Orsak och felsökning
Höga ljud vid centrifugering.	<ul style="list-style-type: none"> ▶ Fixera maskinfötterna. → "Nivellera maskinen", Sid. 15 <hr/> Transportsäkringarna är inte borttagna. <ul style="list-style-type: none"> ▶ → "Ta bort transportsäkringarna", Sid. 13.
Klapprande, rasslande ljud i avloppspumpen.	Det har hamnat främmande föremål i avloppspumpen. <ul style="list-style-type: none"> ▶ → "Rengöra avloppspumpen", Sid. 42
Slurpande, rytmiskt sugljud.	Avloppspumpen är på, tvättlösningen blir inte urpumpad. <ul style="list-style-type: none"> ▶ Inget fel - normalt ljud vid användning.
Fläktljud under tvättfasen.	Processfläkten är på. <ul style="list-style-type: none"> ▶ Inget fel - normalt ljud vid användning.
Långt, surrande ljud före tvätt- eller sköljmedelsstart.	Det smarta dosersystemet doserar tvätt- eller sköljmedel. <ul style="list-style-type: none"> ▶ Inget fel - normalt ljud vid användning.
Kort, surrande ljud efter att du slagit på maskinen.	Funktionstest av det smarta dosersystemet. <ul style="list-style-type: none"> ▶ Inget fel - normalt ljud vid användning.
Centrifugeringsljud under torktumlingsfasen.	Termocentrifugeringen är på.
Brus-, väsljud.	Tvättmedelsfacket spolats ur med trycksatt vatten. <ul style="list-style-type: none"> ▶ Inget fel - normalt ljud vid användning.
Vatteninloppsljud under torktumlingsfasen.	Torktumlingsfasen kräver vatten. <ol style="list-style-type: none"> 1. Inget fel. 2. Se till så att vattenkranen är öppen även under torktumlingsfasen.
Maskinen luktar illa.	Fukt och tvättmedelsrester kan ge bakteribildning. <ul style="list-style-type: none"> ▶ → "Trumrengöring", Sid. 40 ▶ Om du inte ska använda maskinen, lämna lucka och tvättmedelsfack öppna så att restvattnet torkar ur.

19.1 Nödupplåsning

Luckupplåsning

Krav: Avloppspumpen är tom.

→ Sid. 42

- 1. OBS!** Utrinnande vatten kan ge sakskador.
- ▶ Öppna inte luckan om du ser vatten innanför glaset.

Dra nödupplåsningen nedåt med ett verktyg och släpp den sedan.

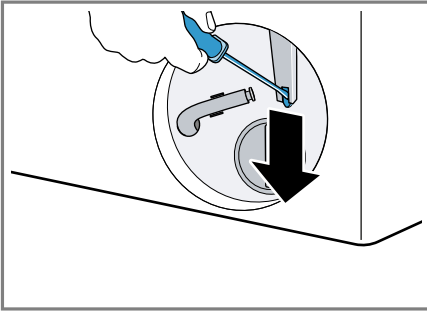

- ✓ Lucklåset öppnar.
2. Sätt i och snäpp fast serviceluckan.
 3. Stäng serviceluckan.

20 Transport, lagring och avfallshantering

20.1 Demontera maskinen

1. Stäng vattenkranen.
2. Töm vattenslangen.
3. Sätt maskinen i standbyläge.
→ "Sätt maskinen i standbyläge", Sid. 33
4. Dra ur kontakten till maskinen.
5. Töm ur tvättlösningen.
→ "Rengöra avloppspumpen", Sid. 42
6. Ta av slangarna.
7. Töm doserbehållarna.

20.2 Sätta i transportsäkringarna

Säkra maskinen med transportsäkringar vid transport för att undvika transportskador.

1. Ta bort de 4 täcklocken med mejsel.

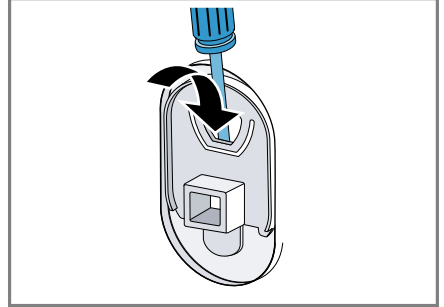

Spara täcklocken.

2. Sätt i de 4 transportsäkringarna.
→ "Ta bort transportsäkringarna", Sid. 13

20.3 Använda maskinen igen

- ▶ För mer information, se
→ "Uppställning och anslutning", Sid. 11 och
→ "Kör en tom tvättomgång", Sid. 19.

20.4 Omhändertagande av begagnade apparater

Genom en miljökompatibel avfallshantering kan värdefulla råmaterial återanvändas.

⚠ VARNING! **Risk för hälsoskada!**

Barn kan bli instängda i enheten, vilket kan medföra livsfara.

- ▶ Ställ inte upp apparaten bakom en dörr som kan blockera eller hindra öppningen av apparatluckan.

- ▶ Dra ur kontakten till uttjänta maskiner, kapa sladden och slå sönder lucklåset så att luckan inte går att stänga.
- 1. Ta ut nätanslutningsledningens stickkontakt.
- 2. Klipp av nätanslutningsledningen.
- 3. Omhänderta enheten miljövänligt.

Information om aktuell avfallshandtering kan du få hos återförsäljare och kommun.



Denna enhet är märkt i enlighet med det europeiska direktivet 2012/19/EU om avfall som utgörs av eller innehåller elektroniska produkter (waste electrical and electronic equipment - WEEE). Direktivet anger ramarna för inom EU giltigt återtagande och korrekt återvinning av uttjänta enheter.

21 Kundtjänst

Funktionsrelevanta originalreservdelar enligt gällande ekodesignförordning går att beställa från service minst 10 år efter lanseringen av maskinen inom EES.

Notera: Kundtjänstens åtgärder är kostnadsfria inom ramen för tillverkarens garantivillkor.

Utförligare information om garantitid och garantivillkor i ditt land finns hos service, återförsäljare eller på vår webbsajt.

När du kontaktar kundtjänsten behöver du apparatens produktnummer (E-nr.), tillverkningsnummer (FD) och serienummer (Z-nr.).

Kontaktuppgifterna till kundtjänsten finns i den medföljande kundtjänstföreteckningen eller på vår webbplats.

21.1 Produktnummer (E-nr.), tillverkningsnummer (FD) och serienummer (Z-nr.)

Produktnumret (E-nr.), tillverkningsnumret (FD) och serienumret (Z-nr.) finns på apparatens typskylt.

Allt efter modell finns typskylten:

- på luckans insida.
- på serviceluckans insida.
- på maskinens baksida.

Skriv upp dina apparatuppgifter och telefonnumret till kundtjänsten så att du snabbt kan hitta dem.

21.2 AQUA-STOP-garanti

Förutom garantikrav gentemot säljare enligt köpeavtalet och förutom vår tillverkargaranti lämnar vi ersättning på följande villkor.



- Uppstår vattenskada till följd av fel i Aqua-Stop-systemet ersätter vi konsumentens skador. För att vattensäkerheten ska garanteras måste diskmaskinen anslutas till elnätet.
- Skadeståndsgarantin gäller under maskinens livstid.
- Garantikravet förutsätter att maskinen med Aqua-Stop har ställts upp och anslutits fackmässigt enligt våra instruktioner. Garantin omfattar också en fackmässigt monterad Aqua-Stop-förlängning (originaltillbehör). Vår garanti omfattar inte defekta framledningar eller armaturer fram till anslutningen av Aqua-Stop till vattenkranen.
- Maskiner med Aqua-Stop behöver i princip inte övervakas under gång och vattenkranen behöver inte stängas efter fullbordad disk-

ning. Bara vid en längre frånvaro från din bostad, t.ex. vid flera veckors semester, måste vattenkranen stängas.

22 Förbrukningsvärden

Följande information anges enligt EU-förordningen om ekodesign. De angivna värdena för andra program än **Eco 40-60** är bara riktvärden framräknade enligt gällande standard EN60456 och EN62512. Den automatiska doserfunktionen var av då.

Anvisning för jämförelsetest: slå av den automatiska doserfunktionen för att testa funktionen.

Program	Tvättmängd (kg)	Programtid (h:min) ¹	Effektförbrukning (kWh/cykel) ¹	Vattenförbrukning (l/cykel) ¹	Maxtemperatur (°C) 5 min. ¹	Centrifugeringsvartal (v/min) ¹	Restfuktighet (%) ¹
Eco 40-60 ²	10,5	4:00	1,110	76,0	39	1390	53,00
Eco 40-60 ²	5,3	3:00	0,500	50,0	30	1400	53,00
Eco 40-60 ²	2,5	2:20	0,185	35,0	24	1400	53,00
Eco 40-60 + Wash&Dry +  ²	6,0	8:20	3,750	90,0	23	-	-0,1
Eco 40-60 + Wash&Dry+  ²	3,0	4:20	2,000	52,0	22	-	-0,1
Bomull 20 °C	10,0	4:05	0,550	90,0	25	1400	50,00
Bomull 40 °C	10,0	4:05	1,300	90,0	40	1400	50,00
Bomull 60 °C	10,0	4:05	2,200	90,0	60	1400	50,00
Bomull 40 °C +  Prewash	10,0	4:25	1,500	105,0	40	1400	50,00
Syntet 40 °C	4,0	2:35	0,900	68,0	43	1400	30,00
Mix 40 °C	4,0	1:10	0,750	50,0	41	1400	45,00

¹ De verkliga värdena kan avvika pga. påverkan från vattentryck, -hårdhet och -inloppstemperatur, omgivningstemperatur, tvättgodsets typ, mängd och hur smutsigt det är, använt rengöringsmedel, effektmatningsvariationer och valda extrafunktioner.

² Testprogram enligt EU-förordningarna om ekodesign och energimärkning med kallvatten (15°C).

Program	Tvättmängd (kg)	Programtid (h:min) ¹	Effektförbrukning (kWh/cykel) ¹	Vattenförbrukning (l/cykel) ¹	Maxtemperatur (°C) 5 min. ¹	Centrifugeringsvarttal (v/min) ¹	Restfuktighet (%) ¹
 Ylle/Handtvätt 30°C	2,0	0:41	0,180	45,0	22	800	30,00

¹ De verkliga värdena kan avvika pga. påverkan från vattentryck, -hårdhet och -inloppstemperatur, omgivningstemperatur, tvättgodsets typ, mängd och hur smutsigt det är, använt rengöringsmedel, effektmatningsvariationer och valda extrafunktioner.

² Testprogram enligt EU-förordningarna om ekodesign och energimärkning med kallvatten (15°C).

23 Tekniska data

Maskinhöjd	84,8 cm
Maskinbredd	59,8 cm
Maskindjup	62,2 cm
Enhetsdjup med stängd lucka	65,4 cm
Enhetsdjup med öppen lucka	114,2 cm
Vikt	84,8 kg
Maximal tvättmängd	10,5 kg
Spänning	220-240 V, 50 Hz
 Minsta installationsavsäkring	10 A
Märkeffekt	1900-2300 W

Effektförbrukning	<ul style="list-style-type: none"> ■ Standby: 0,50 W ■ Standbyläge: 0,50 W ■ Tid till inställd nätverksstandby (Wi-Fi): 5 min. ■ Nätverksstandby (Wi-Fi): 2,00 W
-------------------	--

Vattentryck	<ul style="list-style-type: none"> ■ Min.: 100 kPa (1 bar) ■ Max.: 1000 kPa (10 bar)
-------------	--

Vattenslanglängd	150 cm
Avloppsslanglängd	150 cm
Sladdlängd	210 cm

Produkten innehåller ljuskällor i energieffektivitetsklass F. Ljuskällorna finns som reservdelar och det är bara behörig elektriker som får byta dem.

Mer information om din modell finns på Internet under <https://eprel.ec.europa.eu/>¹. Webbadressen

¹ Gäller bara för länder inom den europeiska ekonomiska sfären

länkar till den officiella EU-produktdata-basen EPREL. Följ sedan anvisningarna för modellsökning. Modellbeteckningen framgår av tecknen före snedstreck i produktnumret (E-Nr.) på typskylten. Du hittar även modellbeteckningen på energimärkningens första rad.

24 Överensstämmelseförklaring

Härmed försäkras BSH Hausgeräte GmbH att enheten med Home Connect-funktion uppfyller grundläggande krav och övriga gällande bestämmelser i direktiv 2014/53/EU.

En utförlig RED-försäkran om överensstämmelse finns på internet under www.bosch-home.com bland övriga dokument på enhetens produktsida.



2,4 GHz-bandet (2400–2483,5 MHz):
max. 100 mW

5-GHz-bandet (5150–5350 MHz +
5470–5725 MHz): max. 150 mW

	BE	BG	CZ	DK	DE	EE	IE	EL	ES
	FR	HR	IT	CY	LI	LV	LT	LU	HU
	MT	NL	AT	PL	PT	RO	SI	SK	FI
	SE	NO	CH	TR	IS	UK (NI)			

5 GHz-WLAN (Wi-Fi): bara för inomhusanvändning.

AL	BA	MD	ME	MK	RS	UK	UA
----	----	----	----	----	----	----	----

5 GHz-WLAN (Wi-Fi): bara för inomhusanvändning.



Thank you for buying a Bosch Home Appliance!

Register your new device on MyBosch now and profit directly from:

- **Expert tips & tricks for your appliance**
- **Warranty extension options**
- **Discounts for accessories & spare-parts**
- **Digital manual and all appliance data at hand**
- **Easy access to Bosch Home Appliances Service**

Free and easy registration – also on mobile phones:

www.bosch-home.com/welcome

BOSCH
HOME APPLIANCES
SERVICE

Looking for help? You'll find it here.

Expert advice for your Bosch home appliances, help with problems or a repair from Bosch experts.

Find out everything about the many ways Bosch can support you:

www.bosch-home.com/service

Contact data of all countries are listed in the attached service directory.

BSH Hausgeräte GmbH

Carl-Wery-Straße 34
81739 München, GERMANY
www.bosch-home.com

A Bosch Company



9001771493 (030717)

SV