



**BOSCH**

Register your  
new device on  
MyBosch now and  
get free benefits:  
[bosch-home.com/  
welcome](https://bosch-home.com/welcome)



# Pralno-sušilni stroj

**WNC254A0BY**

[sl] Uporabniški priročnik in navodila za montažo



**Dodatne informacije in pojasnila lahko najdete na spletu. Odčitajte kodo QR na naslovnici.**



## Kazalo

<b>1 Varnost</b> .....	<b>3</b>	<b>10 Pribor</b> .....	<b>27</b>
1.1 Splošna navodila .....	3	<b>11 Perilo</b> .....	<b>28</b>
1.2 Namenska uporaba .....	4	11.1 Priprava perila .....	28
1.3 Omejitev kroga uporabnikov ....	4	11.2 Simboli za nego na etiketah za nego .....	28
1.4 Varna namestitvev .....	4	<b>12 Pralna in negovalna sred-</b>	
1.5 Varna uporaba .....	6	<b>stva</b> .....	<b>28</b>
1.6 Varno čiščenje in vzdrževa- nje .....	9	<b>13 Osnovno upravljanje</b> .....	<b>29</b>
<b>2 Preprečevanje materialne ško-</b>	<b>9</b>	13.1 Vklonpote aparat .....	29
<b>de</b> .....		13.2 Nastavitev programa .....	29
<b>3 Varstvo okolja in varčevanje</b> ....	<b>10</b>	13.3 Shranjevanje nastavitev pro- grama .....	29
3.1 Odlaganje embalaže novega aparata .....	10	13.4 Odpiranje vrat .....	30
3.2 Varčevanje z energijo in viri ....	10	13.5 Naložite perilo .....	30
3.3 Način za varčevanje z energi- jo .....	11	13.6 Zagon programa .....	30
<b>4 Namestitvev in priključitev</b> .....	<b>11</b>	13.7 Naknadno dodajanje perila ..	30
4.1 Odstranjevanje embalaže apa- rata .....	11	13.8 Prekinitev programa pranja ..	30
4.2 Obseg dobave .....	11	13.9 Prekinitev programa suše- nja .....	31
4.3 Zahteve glede mesta postavi- tve .....	11	13.10 Jemanje perila iz aparata ....	31
4.4 Odstranjevanje transportnih varoval .....	12	13.11 Preklop aparata v stanje pri- pravljenosti (standby) .....	31
4.5 Priključitev aparata .....	13	<b>14 Stopnja sušenja</b> .....	<b>31</b>
4.6 Izravnava aparata .....	14	14.1 Sprememba stopnje suše- nja .....	31
<b>5 Pred prvo uporabo</b> .....	<b>15</b>	<b>15 Otroško varovalo</b> .....	<b>31</b>
5.1 Zagon pranja brez perila .....	15	15.1 Aktiviranje otroškega varova- la .....	31
<b>6 Spoznavanje</b> .....	<b>16</b>	15.2 Deaktiviranje otroškega varo- vala .....	32
6.1 Aparat .....	16	<b>16 Inteligentni dozirni sistem</b> ....	<b>32</b>
6.2 Predal za pralna sredstva .....	16	16.1 Točenje tekočega pralnega sredstva in mehčalca v dozir- ni posodi .....	32
6.3 Upravljalno polje .....	17	16.2 Uporaba prekata za ročno doziranje .....	32
6.4 Logika upravljanja .....	17		
<b>7 Zaslon</b> .....	<b>19</b>		
<b>8 Tipke</b> .....	<b>21</b>		
<b>9 Programi</b> .....	<b>24</b>		

16.3 Sprememba nastavitve dozirne posode ☉/☉ .....	33	19.3 Čiščenje črpalke za pralno raztopino .....	38
16.4 Nastavitev osnovne količine doziranja .....	33	19.4 Očistite gumijasti nastavek ...	40
<b>17 Home Connect .....</b>	<b>33</b>	<b>20 Odpravljanje motenj .....</b>	<b>41</b>
17.1 Nastavitev Home Connect ....	33	20.1 Odklepanje v sili .....	47
17.2 Deaktiviranje Wi-Fi na aparatu .....	34	<b>21 Transport, skladiščenje in odstranjevanje .....</b>	<b>48</b>
17.3 Aktiviranje Wi-Fi na aparatu ..	34	21.1 Demontaža aparata .....	48
17.4 Namestitev posodobitve programske opreme .....	34	21.2 Namestitev transportnih varoval .....	48
17.5 Ponastavitev omrežnih nastavitvev aparata .....	34	21.3 Ponovni vklop aparata .....	48
17.6 Daljinski zagon .....	34	21.4 Odstranitev starega aparata v odpad .....	48
17.7 Varstvo podatkov .....	35	<b>22 Servisna služba .....</b>	<b>49</b>
<b>18 Osnovne nastavitve .....</b>	<b>35</b>	22.1 Številka izdelka (E-Nr.), proizvodna številka (FD) in številna številka (Z-Nr.) .....	49
18.1 Pregled osnovnih nastavitvev .....	35	22.2 Jamstvo za AQUA-STOP .....	49
18.2 Spreminjanje osnovnih nastavitvev .....	35	<b>23 Vrednosti porabe .....</b>	<b>50</b>
<b>19 Čiščenje in nega .....</b>	<b>36</b>	<b>24 Tehnični podatki .....</b>	<b>51</b>
19.1 Čiščenje bobna in izpiranje vlaken .....	36	24.1 Informacije o brezplačni programski opremi in opremi Open Source .....	52
19.2 Čiščenje predala za pralna sredstva .....	36	<b>25 Izjava o skladnosti .....</b>	<b>53</b>

## 1 Varnost

Upošteвайте naslednja varnostna navodila.

### 1.1 Splošna navodila



- Skrbno preberite ta navodila.
- Navodila za uporabo in informacije o izdelku shranite za kasnejšo uporabo ali za novega lastnika.
- Če opazite poškodbo zaradi transporta, aparata ne priključite.

## 1.2 Namenska uporaba

Aparat uporabljajte samo:

- za pranje tkanin za strojno pranje in volne za ročno pranje v skladu z negovalno etiketo.
- z vodo iz vodovoda in običajnimi pralnimi in negovalnimi sredstvi za strojno pranje.
- za sušenje in osveževanje z vodo opranih tkanin, primernih za strojno sušenje.
- v domačem gospodinjstvu in v zaprtih prostorih domačega okolja.
- do najvišje nadmorske višine 4000 m.

## 1.3 Omejitev kroga uporabnikov

Ta aparat lahko otroci, starejši od 8 let, ter osebe z zmanjšanimi fizičnimi, senzoričnimi ali duševnimi sposobnostmi ali osebe, ki ne razpolagajo z izkušnjami in/ali znanjem uporabljajo le, ko so pod nadzorom, ali če so bili poučeni o varni uporabi in so razumeli nevarnosti, ki izhajajo iz uporabe aparata.

Otroci se ne smejo igrati z aparatom.

Otroci brez ustreznega nadzora ne smejo izvajati čiščenja in uporabniškega vzdrževanja aparata.

Otroci, mlajši od 3 let, in domače živali naj se ne približujejo aparatu.

## 1.4 Varna namestitvev

### **⚠ OPOZORILO – Nevarnost električnega udara!**

Nestrokovna vgradnja je nevarna.

- ▶ Pri priključitvi in uporabi aparata obvezno upoštevajte podatke na tipski ploščici.
- ▶ Aparat je dovoljeno priključiti na električno omrežje z izmeničnim tokom le preko ozemljene vtičnice, ki je instalirana v skladu s predpisi.
- ▶ Sistem ozemljitve hišne električne napeljave mora biti instaliran v skladu s predpisi. Preseg kablov v instalaciji mora biti dovolj velik.
- ▶ Če uporabljate zaščitno stikalo na diferenčni tok, uporabljajte samo tip stikala z oznako .

- ▶ Aparata nikoli ne napajajte prek zunanje stikalne naprave, npr. stikalne ure ali daljinskega upravljanja.
- ▶ Aparata nikoli ne priključite na tokokrog, ki ga dobavitelj električne energije redno vklaplja in izklaplja.
- ▶ Ko je aparat vgrajen, mora biti omrežni vtič električnega kabla prosto dostopen, če pa to ni mogoče, mora biti v električni napeljavi vgrajena naprava za prekinitev toka v skladu s predpisi o postavitvi.
- ▶ Pri postavitvi aparata pazite, da omrežni priključni vodnik ni ukleščen ali poškodovan.

Poškodovana izolacija omrežnega priključnega kabla je nevarna.

- ▶ Omrežni priključni kabel nikoli ne sme priti v stik z vročimi deli stroja ali viri toplote.
- ▶ Omrežni priključni kabel nikoli ne sme priti v stik z ostrimi konicami ali robovi.
- ▶ Omrežnega priključnega kabla nikoli ne prepogibajte, stiskajte ali spreminjajte.

### **⚠ OPOZORILO – Nevarnost požara!**

Uporaba podalšanega električnega kabla in nedovoljenih adapterjev je nevarna.

- ▶ Ne uporabljajte podaljškov ali električnih razdelilnikov.
- ▶ Uporabljajte samo adapterje in omrežne priključne vode, ki jih je odobril proizvajalec.
- ▶ Če je omrežni priključni vod prekratek in daljši omrežni priključni vod ni na voljo, se obrnite na usposobljenega električarja, ki bo prilagodil hišno instalacijo.

### **⚠ OPOZORILO – Nevarnost poškodb!**

Visoka teža aparata lahko pri dviganju povzroči poškodbe.

- ▶ Aparata ne dvigajte sami.

### **⚠ OPOZORILO – Nevarnost zadužitve!**

Otroci se lahko zavijejo v embalažo ali pa si slednje potegnejo preko glave in se tako zadušijo.

- ▶ Poskrbite, da otroci ne bodo prišli v stik z embalažnim materialom.
- ▶ Ne dovolite otrokom, da se igrajo z embalažnim materialom.

### **⚠ PREVIDNO – Nevarnost poškodb!**

Aparat se med delovanjem lahko trese ali premika.

- ▶ Aparat postavite na čisto, ravno in trdno površino.
  - ▶ Izravnajte aparat s pomočjo nog aparata in vodne tehtnice.
- Pri nestrokovno napeljanih ceveh in priključnih vodih obstaja nevarnost spotikanja.
- ▶ Cevi in priključne vode položite tako, da ne bo nevarnosti, da bi se spotaknili.

Če aparat premikate, tako da ga držite za izbočene dele, npr. za vrata, se deli lahko odlomijo.

- ▶ Stroja ne premikajte tako, da ga držite za izbočene dele.

### **⚠ PREVIDNO – Nevarnost ureznin!**

Če se dotikate ostrih robov na aparatu, se lahko urežete.

- ▶ Nikoli se ne dotikajte ostrih robov na aparatu.
- ▶ Med namestitvijo in transportom aparata uporabljajte zaščitne rokavice.

## **1.5 Varna uporaba**

### **⚠ OPOZORILO – Nevarnost električnega udara!**

Poškodovan aparat ali poškodovan omrežni priključni kabel je nevaren.

- ▶ Nikoli ne uporabljajte poškodovanega aparata.
- ▶ Nikoli ne vlecite za priključni kabel, da izkločite aparat iz električnega omrežja. Vedno vlecite za vtič omrežnega priključnega kabla.
- ▶ Če je aparat ali omrežni priključni kabel v okvari, takoj izvlecite vtič omrežnega priključnega kabla iz vtičnice ali izklopite varovalko v omarici z varovalkami in zaprite vodovodno pipo.
- ▶ Pokličite pooblaščen servis. → *Stran 49*

Vdirajoča vlaga lahko povzroči električni udar.

- ▶ Aparat uporabljajte samo v zaprtih prostorih.
- ▶ Aparata nikoli ne izpostavljajte visokim temperaturam in vlagi.
- ▶ Za čiščenje aparata ne uporabljajte parnega čistilnika, visokotlačnega čistilnika, cevi ali prh.

**⚠ OPOZORILO – Nevarnost ogroženosti zdravja!**

Otroci se lahko zaprejo v aparat in s tem ogrozijo svoje življenje.

- ▶ Aparata ne postavljajte za vrata, ki lahko ovirajo ali preprečujejo odpiranje vrat aparata.
- ▶ Pri odsluženih aparatih izvlecite vtič omrežnega priključnega kabla, prerežite kabel in uničite ključavnico aparata, da se vrata aparata ne zaprejo več.

Pri ožemanju večjih nepremočljivih kosov lahko pride do neuravnoteženosti in telesnih poškodb.

- ▶ V aparatu ne perite in ne ožemajte velikih nepremočljivih kosov, kot so odeje ali nadvložki za vzmetnice.

**⚠ OPOZORILO – Nevarnost zadužitve!**

Otroci lahko vdihnejo ali pogoltnejo majhne dele in se tako zadušijo.

- ▶ Poskrbite, da otroci ne bodo prišli v stik z majhnimi deli.
- ▶ Ne dovolite otrokom, da se igrajo z majhnimi deli.

**⚠ OPOZORILO – Nevarnost eksplozije!**

Premogov prah ali moka v okolici aparata lahko povzročita eksplozijo.

- ▶ Med delovanjem naj bo okolica aparata čista.

**⚠ OPOZORILO – Nevarnost zastrupitve!**

Pralna in negovalna sredstva lahko pri zaužitju privedejo do zastrupitve.

- ▶ Ob nehotenem zaužitju pralnih/negovalnih sredstev takoj poiščite zdravniško pomoč.
- ▶ Pralna in negovalna sredstva shranjujte nedostopno za otroke.

**⚠ OPOZORILO – Nevarnost eksplozije!**

Lahko vnetljivi predmeti, npr. vžigalniki ali vžigalice, se lahko med sušenjem vnamejo.

- ▶ Pred sušenjem iz žepov perila odstranite vse lahko vnetljive predmete.

Če je bilo neoprano perilo v stiku s topili, oljem, voskom, odstranjevalcem voska, barvo, maščobo ali odstranjevalcem madežev, se lahko med sušenjem vname.

- ▶ V aparatu ne sušite neopranega perila.

- ▶ Pred sušenjem temeljito izperite perilo z vročo vodo in pralnim sredstvom.
- ▶ Aparata ne uporabljajte, če je bilo perilo prej očiščeno z industrijskimi kemikalijami.

Če je bilo perilo predhodno obdelano s vnetljivimi čistili, ki vsebujejo topila, lahko v aparatu pride do eksplozije.

- ▶ Predhodno obdelano perilo pred pranjem temeljito izperite z vodo.

### **⚠ OPOZORILO – Nevarnost požara!**

Če predčasno prekinete sušenje, se perilo ne ohladi dovolj in se lahko vname.

- ▶ Programa za sušenje ne prekinite predčasno.
- ▶ Če predčasno prekinete sušenje, takoj vzemite perilo iz aparata in ga razprostitute.

### **⚠ PREVIDNO – Nevarnost poškodb!**

Če stopite na aparat ali plezate po njem, se lahko pokrivna plošča zlomi.

- ▶ Nikoli ne stopajte ali plezajte na aparat.

Če sedete na odprta vrata ali se opirate nanja, se aparat lahko prevrne.

- ▶ Ne sedajte na vrata aparata in se ne opirajte nanja.
- ▶ Ne postavljajte predmetov na vrata aparata.

Če sežete v vrteči se boben, si lahko poškodujete roke.

- ▶ Preden sežete v boben, počakajte, da se popolnoma ustavi.

### **⚠ PREVIDNO – Nevarnost oparin!**

Pralna raztopina je pri pranju z visokimi temperaturami vroča.

- ▶ Ne dotikajte se vroče pralne raztopine.

### **⚠ PREVIDNO – Nevarnost kemičnih opeklin!**

Ko odprete predal za pralna sredstva, lahko pralno in negovalno sredstvo brizgneta iz aparata.

Če prideta v stik z očmi ali kožo, lahko povzročita draženje.

- ▶ Če pridete v stik s pralnimi ali negovalnimi sredstvi, temeljito izperite oči ali kožo s čisto vodo.
- ▶ Ob nehotenem zaužitju pralnih/negovalnih sredstev takoj poiščite zdravniško pomoč.
- ▶ Pralna in negovalna sredstva shranjujte nedostopno za otroke.

## 1.6 Varno čiščenje in vzdrževanje

### ⚠ **OPOZORILO – Nevarnost električnega udara!**

Nestrokovna popravila so nevarna.

- ▶ Nikoli ne spreminjajte aparata ali njegovih tehničnih lastnosti.
- ▶ Popravila aparata sme izvajati samo izšolano strokovno osebje.
- ▶ Za popravilo aparata je dovoljeno uporabljati samo originalne nadomestne dele.
- ▶ Če se omrežni priključni vodnik aparata poškoduje, ga mora zamenjati proizvajalec ali njegova servisna služba ali podobna kvalificirana oseba, da se izognete nevarnostim.

Vdirajoča vlaga lahko povzroči električni udar.

- ▶ Pred čiščenjem izvalcite vtič ali odklopite varovalko v omarici z varovalkami.
- ▶ Za čiščenje aparata ne uporabljajte parnega čistilnika, visokotlačnega čistilnika, cevi ali prh.

### ⚠ **OPOZORILO – Nevarnost poškodb!**

Uporaba neoriginalnih nadomestnih delov in pribora je nevarna.

- ▶ Uporabljajte samo proizvajalčeve originalne rezervne dele in originalni pribor.

### ⚠ **OPOZORILO – Nevarnost zastrupitve!**

Pri uporabi čistil, ki vsebujejo topila, se lahko razvijejo strupeni hlapi.

- ▶ Ne uporabljajte čistil, ki vsebujejo topila.

---

## 2 Preprečevanje materialne škode

### **POZOR**

Napačno doziranje mehčalca, pralnega in negovalnega sredstva ter čistil lahko vpliva na delovanje aparata.

- ▶ Upoštevajte proizvajalčeva priporočila za doziranje.

Prekoračitev največje količine perila vpliva na delovanje aparata.

- ▶ Upoštevajte največjo količino perila za vsak program in je ne prekoračite.

→ "Programi", Stran 24

Pena ali penasta guma lahko med sušenjem spremeni obliko ali se stopi.

- ▶ Ne sušite perila, ki vsebuje peno ali penasto gumo.

Stroj je za transport zaščiten s transportnimi varovali.

Če ne odstranite transportnih varoval, lahko pride do materialne škode in poškodbe aparata.

- ▶ Pred uporabo v celoti odstranite vsa transportna varovala in jih shranite.
- ▶ Pred vsakim transportom v celoti namestite vsa transportna varova-

## sl Varstvo okolja in varčevanje

la, da preprečite poškodbe med transportom.

Zaradi nestrokovne priključitve dovodne cevi lahko nastane materialna škoda.

- ▶ Navoje na dovodni cevi zategnite ročno.
- ▶ Dovodno cev po možnosti priključite na vodovodno pipo brez dodatnih povezovalnih elementov, npr. adapterja, podaljškov ali ventilov.
- ▶ Pazite, da bo ohišje ventila dovodne cevi vgrajeno tako, da se ne bo dotikalo okolice in ne bo izpostavljeno delovanju zunanjih sil.
- ▶ Pazite, da bo notranji premer vodovodne pipe najmanj 17 mm.
- ▶ Pazite, da bo dolžina navoja na priključku na vodovodno pipo najmanj 10 mm.

Prenizek ali previsok tlak vode lahko vpliva na delovanje aparata.

- ▶ Prepričajte se, da je tlak vode v vodovodni napeljavi vsaj 100 kPa (1 bar) in največ 1000 kPa (10 bar).
- ▶ Če vodni tlak presega navedeno najvišjo vrednost, je treba med priključek za pitno vodo in komplet cevi aparata namestiti reducirni ventil.
- ▶ Aparata ne priključite na mešalno baterijo breztladne naprave za pravo vroče vode.

Spremenjene ali poškodovane cevi za vodo lahko povzročijo materialno škodo in poškodbe aparata.

- ▶ Cevi za vodo nikoli ne prepogibajte, stiskajte, spreminjajte ali prerežite.
- ▶ Uporabite samo priložene cevi za vodo ali originalne nadomestne cevi.
- ▶ Že uporabljenih cevi za vodo nikoli ne uporabite ponovno.

Če aparat deluje z umazano ali prevročo vodo, lahko nastane materialna škoda in aparat se poškoduje.

- ▶ Aparat uporabljajte izključno s hladno vodo iz vodovoda.
- Neustrezna čistilna sredstva lahko poškodujejo površine aparata.
- ▶ Ne uporabljajte agresivnih ali abrazivnih čistil.
  - ▶ Ne uporabljajte močnih alkoholnih čistil.
  - ▶ Ne uporabljajte trdih čistilnih blazinic ali gobic.
  - ▶ Aparat čistite samo z vodo in mehko vlažno krpo.
  - ▶ Če ostanki pralnega sredstva, pršila ali drugi ostanki pridejo v stik z aparatom, jih nemudoma odstranite.

---

## 3 Varstvo okolja in varčevanje

### 3.1 Odlaganje embalaže novega aparata

Material embalaže je okolju prijazen in primeren za ponovno uporabo.

- ▶ Posamezne sestavne dele ločeno sortirajte v odpad.

### 3.2 Varčevanje z energijo in viri

Če upoštevate te napotke, bo vaš aparat porabil manj električne energije in vode.

- Uporabljajte programe z nizko temperaturo in daljšim časom pranja ter izkoristite največjo količino perila.
- Pralno sredstvo dozirajte glede na stopnjo umazanosti perila. Dozirajte pralnega sredstva

- Če je perilo malo ali normalno umazano, znižajte temperaturo pranja.
- Nastavite največje število vrtljajev ožemanja, če boste perilo nato sušili v aparatu.
- Perilo perite brez predpranja.

### 3.3 Način za varčevanje z energijo

Če kratek čas ne upravljate z aparatom, se samodejno preklopi v način za varčevanje z energijo. Vsi prikazi ugasnejo in  $\downarrow$  utripa.

Način za varčevanje z energijo se izklopi, ko znova upravljate z aparatom.

Če dalj časa ne upravljate z aparatom, se samodejno preklopi v način pripravljenosti (standby).

## 4 Namestitev in priključitev

### 4.1 Odstranjevanje embalaže aparata

#### POZOR

Predmeti, ki ostanejo v bobnu in niso namenjeni za delovanje v aparatu, lahko povzročijo materialno škodo in poškodbe aparata.

- ▶ Pred uporabo te predmete in ves priloženi pribor odstranite iz bobna.
1. Z aparata odstranite vso embalažo in zaščitne folije.  
→ *"Odlaganje embalaže novega aparata", Stran 10*
  2. Preverite, če so na aparatu vidne poškodbe.
  3. Odprite vrata. → *Stran 30*
  4. Odstranite pribor iz bobna.
  5. Zaprite vrata.

### 4.2 Obseg dobave

Ko razpakirate vse dele, jih preverite, če so se ob transportu poškodovali. Preverite tudi popolnost obsega dobave.

#### POZOR

Če aparat uporabljate z nepopolnim ali okvarjenim priborom, lahko aparat slabše deluje ali se poškoduje in povzroči materialno škodo.

- ▶ Aparata ne uporabljajte z nepopolnim ali okvarjenim priborom.
- ▶ Pred uporabo aparata zamenjajte ustrezen pribor.  
→ *"Pribor", Stran 27*

**Opomba:** Aparat je v tovarni prestal preizkus delovanja. To lahko povzroči madeže vode v aparatu, ki bodo odstranjeni v prvem pralnem ciklu.

V obsegu dobave so zajeti naslednji deli:

- Pralno-sušilni stroj
- Spremni dokumenti
- Transportna varovala
- Pokrivne kape

### 4.3 Zahteve glede mesta postavitve

#### OPOZORILO

##### **Nevarnost električnega udara!**

Nekateri deli aparata so pod napetostjo.

Dotikanje delov pod napetostjo je nevarno.

- ▶ Aparata ne uporabljajte brez pokrova.

#### OPOZORILO

##### **Nevarnost poškodb!**

Če aparat deluje na podnožju, se lahko prevrne.

- ▶ Pred uporabo obvezno pritrdite noge aparata s proizvajalčevimi pritrdilnimi sponami → *Stran 27*.

## POZOR

Če preostala voda v aparatu zmrzne, se aparat lahko poškoduje.

- ▶ Aparata ne nameščajte in uporabljajte v prostorih, kjer zmrzuje, ali na prostem.

Če aparat nagnete za več kot 40°, voda lahko izteče iz aparata in povzroči materialno škodo.

- ▶ Previdno nagnite aparat.
- ▶ Aparat transportirajte v pokončnem položaju.

Mesto postavitve	Zahteve
------------------	---------

Podnožje	Aparat pritrdite s pritrdilnimi sponami → <i>Stran 27</i> .
----------	---



Strop z lesenimi tramovi	Aparat postavite na vodoodporna leseno ploščo (debeline najmanj 30 mm), ki je trdno privita na tla.
--------------------------	---

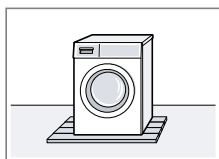

Med kuhinjskimi elementi	Aparat vgradite samo pod neprekinjen pult, ki je trdno povezan s sosednjimi omarami. Potrebna širina niše: 60 cm.
--------------------------	---

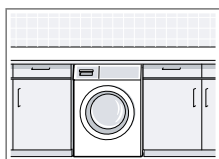

Ob steni	Električnega kabla in cevi ne pripnite med steno in aparat.
----------	---

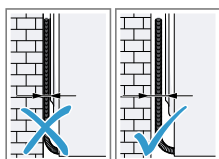

## 4.4 Odstranjevanje transportnih varoval

Aparat je za transport zaščiten s transportnimi varovali na zadnji strani aparata.

**Opomba:** Vijake transportnih varoval in tulce shranite za poznejši transport.

1. Cev potegnite iz držal.

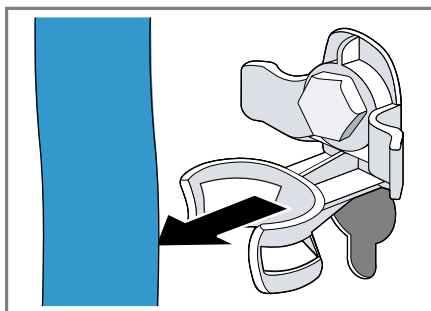

2. Vse vijake 4 transportnih varoval odvijte z vijačnim ključem dim. 13 ① in jih odstranite ②.

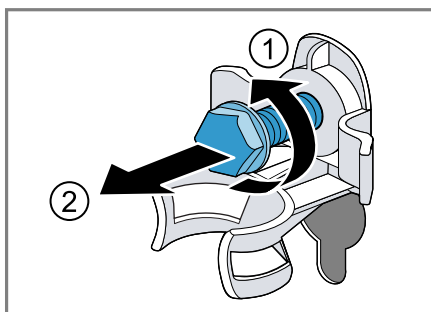

3. Priključni kabel odstranite iz držala.

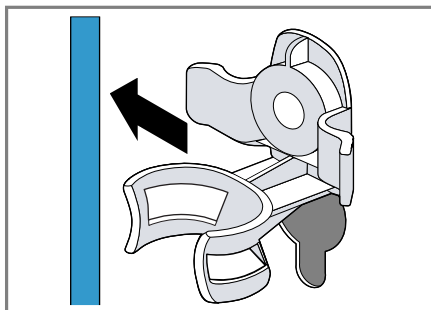

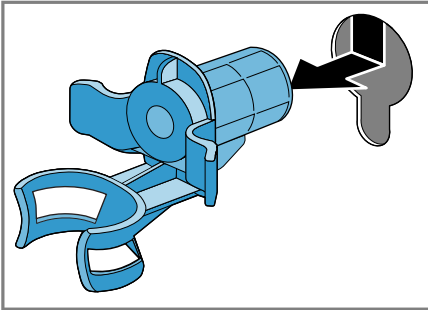
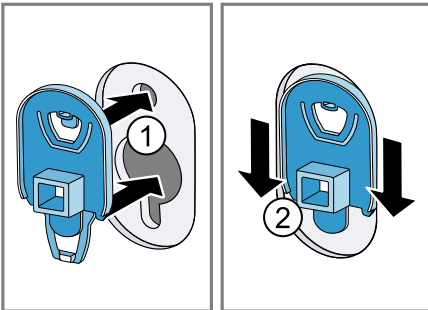
**4. Odstranite 4 tulce.****5. Vstavite 4 pokrivne kape ① in jih potisnite navzdol ②.**

**Opomba:** Da vstavite transportna varovala v aparat pred transportom, opravite te korake v obratnem vrstnem redu.

**4.5 Priključitvev aparata****Priključitvev dovodne cevi****⚠ OPOZORILO****Nevarnost električnega udara!**

Nekateri deli aparata so pod napetostjo.

Dotikanje delov pod napetostjo je nevarno.

- ▶ Električnega ventila Aquastop ne potaplajte v vodo.

**POZOR**

Zaradi nestrokovne priključitve dovodne cevi lahko nastane materialna škoda.

- ▶ Navoje na dovodni cevi zategnite ročno.

1. Dovodno cev priključite na vodovodno pipo (26,4 mm = 3/4").

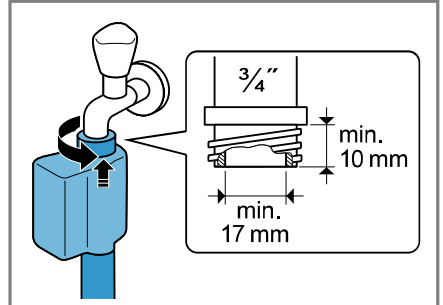

2. Previdno odprite pipo in preverite, če priključna mesta tesnijo.

**Načini priključitve na odtok**

Te informacije vam bodo pomagale priključiti aparat na odtok.

**POZOR**

Med črpanjem je odtočna gibka cev pod tlakom in se lahko sname s priključnega mesta.

- ▶ Odtočno gibko cev zavarujte pred nehotenim snemanjem.

Če je odtok zamašen ali zaprt, lahko odpadna voda priteče nazaj v aparat.

- ▶ Pred uporabo aparata se prepričajte, da odpadna voda hitro odteka, in odstranite tujke.

**Opomba:** Upoštevajte višine izčrpavanja.

Višine izčrpavanja znašajo: najmanj: 60 cm, največ: 100 cm

Sifon	Priključno mesto zavarujte s cevno objemko (24–40 mm).
-------	--

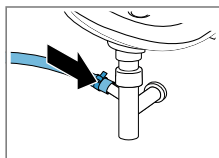

Umivalnik

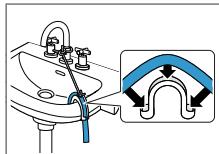

Plastična cev z gumijasto objemko

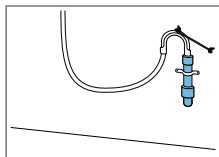

Odočno gibko cev pritrdite s kolenom in jo zavarujte.

→ "Pribor",  
Stran 27

Odočno gibko cev pritrdite s kolenom in jo zavarujte.

→ "Pribor",  
Stran 27

## Priklop aparata na električno napajanje

**Opomba:** Hišna električna napeljava mora ustrezati lokalnim zakonskim predpisom in mora vsebovati zaščitno stikalo na diferenčni tok.

1. Vtič omrežnega priključnega vodnika priključite na vtičnico v bližini aparata.

Priključne podatke aparata najdete v tehničnih podatkih → *Stran 51*.

2. Preverite omrežni vtič glede dobre pritrditve.

## 4.6 Izravnava aparata

Da zmanjšate hrup in tresljaje ter preprečite premikanje aparata, pravilno izravnajte aparat.

1. Protimatice sprostite z odvijanjem v desno z vijačnim ključem dim. 17.

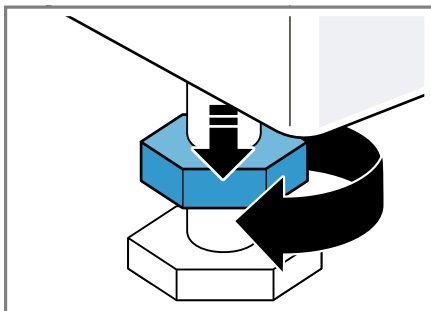

2. Vrtite noge aparata, da izravnate aparat. Z vodno tehtnico preverite, ali je aparat izravnano.

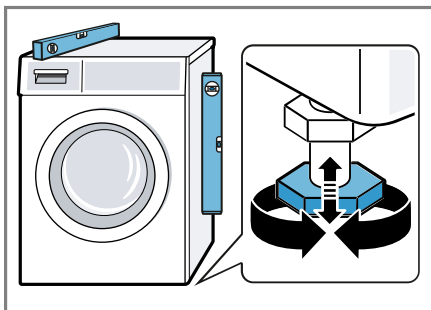

Vse noge aparata morajo trdno stati na tleh.

3. Protimatice ročno privijte z vijačnim ključem dim. 17 proti ohišju.

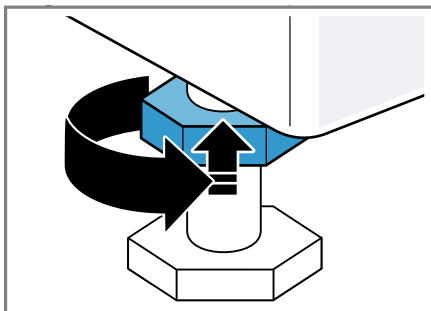

Pri tem trdno držite nogo aparata in ne spreminjajte višine.

## 5 Pred prvo uporabo

Pripravite aparat na uporabo.

### 5.1 Zagon pranja brez perila

Preden je aparat zapustil tovarno, je bil temeljito preizkušen. Da odstranite morebitne ostanke vode, prvič perite brez perila.

1. Pritisnite  $\phi$ .  
Postopek vklopa traja nekaj sekund.
2. Nastavite program **Cottons**  $\oplus$  **90°C**.
3. Zaprite vrata.
4. Izvlecite predalček za detergent.
5. V prekat za ročno doziranje nalijte pribl. 1 liter vode iz vodovoda.

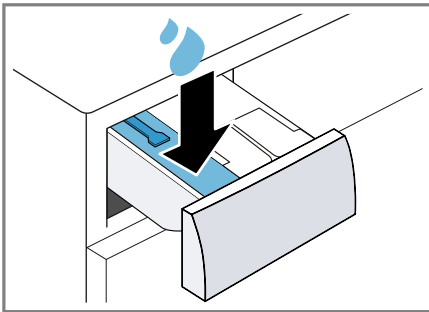

6. Pralni prašek s kisikovim belilom dodajte v prekat za ročno doziranje.

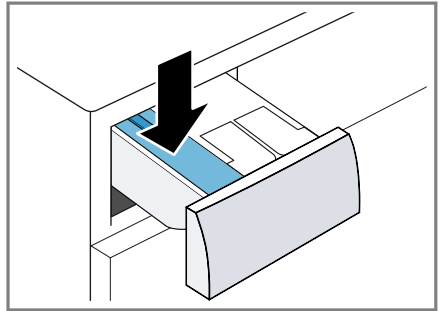

Da preprečite penjenje, uporabite le polovico količine pralnega sredstva, ki jo proizvajalec priporoča za malo umazano perilo. Ne uporabljajte pralnega sredstva za volno ali občutljivo perilo.

7. Vstavite predalček za detergent.
8. Vklopite program. → *Stran 30*
9. Vklopite prvi postopek pranja ali pritisnite  $\phi$ , da aparat preklopite na stanje pripravljenosti (standby). → *"Osnovno upravljanje", Stran 29*

## 6 Spoznavanje

### 6.1 Aparat

Tukaj najdete pregled sestavnih delov svojega aparata.

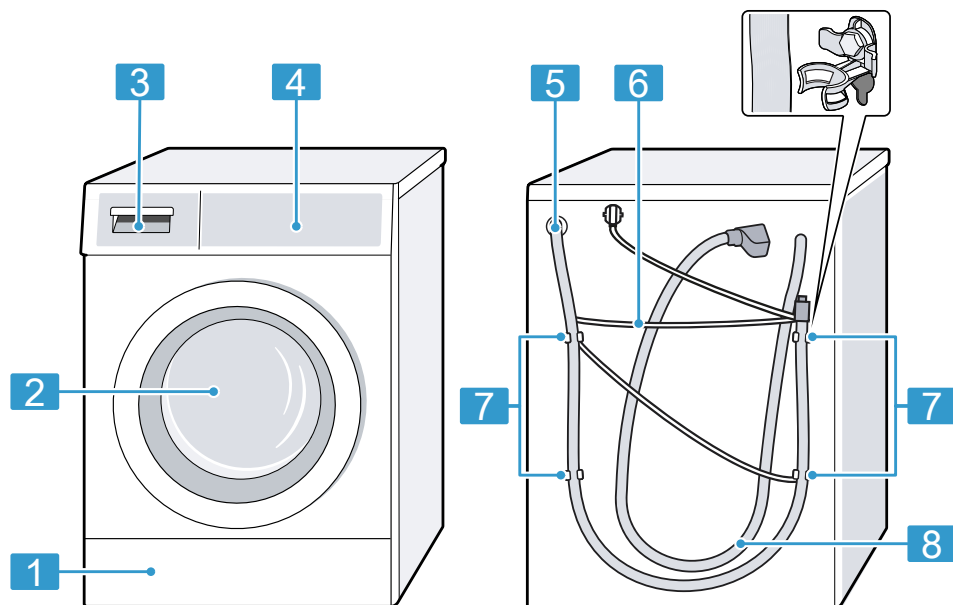

Glede na tip aparata se lahko podrobnosti na sliki razlikujejo, npr. barva in oblika.

**1** Vzdrževalna loputa črpalke za pralno raztopino

**2** Vrata → *Stran 30*

**3** Predal za pralna sredstva  
→ *Stran 16*

**4** Upravljalno polje → *Stran 17*

**5** Odtočna gibka cev → *Stran 13*

**6** Omrežni priključni kabel  
→ *Stran 14*

**7** Transportna varovala

**8** Dovodna cev → *Stran 13*

### 6.2 Predal za pralna sredstva

**Opomba:** Upoštevajte navodila proizvajalca za uporabo in doziranje pral-

nega in negovalnega sredstva ter podatke v opisih programov.

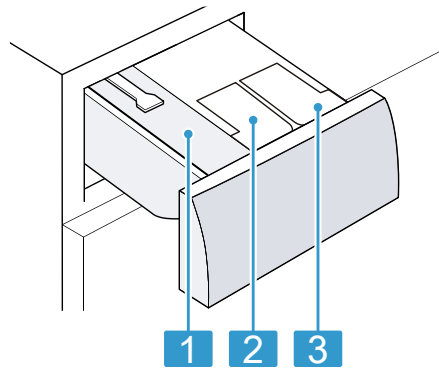

- 
- 1** Prekat za ročno doziranje  
→ "Uporaba prekata za ročno doziranje", Stran 32
- 
- 2** ⌘ / ∅ Dozirna posoda za mehčalec ali tekoče pralno sredstvo  
→ "Inteligenten dozirni sistem", Stran 32
- 
- 3** ∅: Dozirna posoda za tekoče pralno sredstvo  
→ "Inteligenten dozirni sistem", Stran 32
- 

### 6.3 Upravljalno polje

Prek upravljalnega polja nastavite vse funkcije svojega aparata in dobite informacije o stanju delovanja.

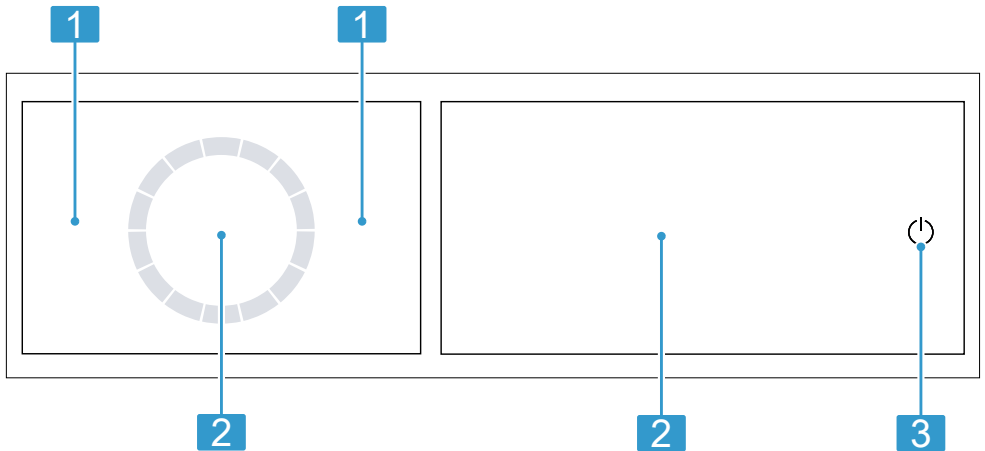

- 
- 1** Programi → Stran 24
- 
- 2** Tipke → Stran 21 in zaslon  
→ Stran 19
- 
- 3** Tipke → Stran 21
- 

### 6.4 Logika upravljanja

Nekatera območja zaslona so tipke in se odzivajo na dotike. Nastavitve

aktivirate, deaktivirate ali spreminjate s pritiskom na tipke. Aktivirane nastavitve so na zaslonu svetlejše.

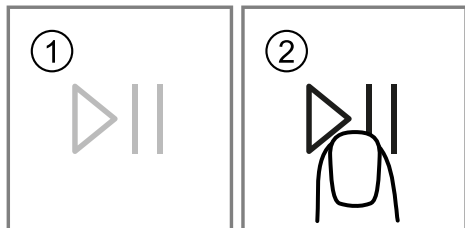

### POZOR

Če močno pritiskate na zaslon, se lahko poškoduje.

- ▶ Na zaslon ne pritiskajte močno.
- ▶ Na zaslon ne pritiskajte s koničastimi ali ostrimi predmeti.

### Prikaz ali zatemnitev dodatnih tipk

Nekatere tipke so zatemnjene, da je na zaslonu prikazano manj. Če te dodatne tipke prikažete na zaslonu, lahko aktivirate ali deaktivirate ustrezne nastavitve.

1. Za prikaz dodatnih tipk na kratko pritisnite **Options**.

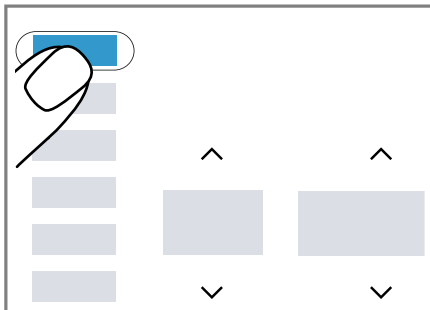

- ✓ Na zaslonu se prikažejo vse dodatne tipke.

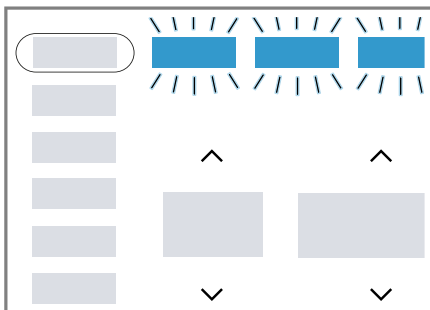

2. Za zatemnitev dodatnih tipk ponovno na kratko pritisnite **Options**.

### Sprememba nastavitvene vrednosti

Če aktivirate določene nastavitve, se na zaslonu prikažejo izbirne tipke in nastavitveno vrednost lahko spremenite.

- ▶ Pritisnite izbirne tipke → *Stran 21*. Na zaslonu se prikaže nastavitvena vrednost.

## 7 Zaslon



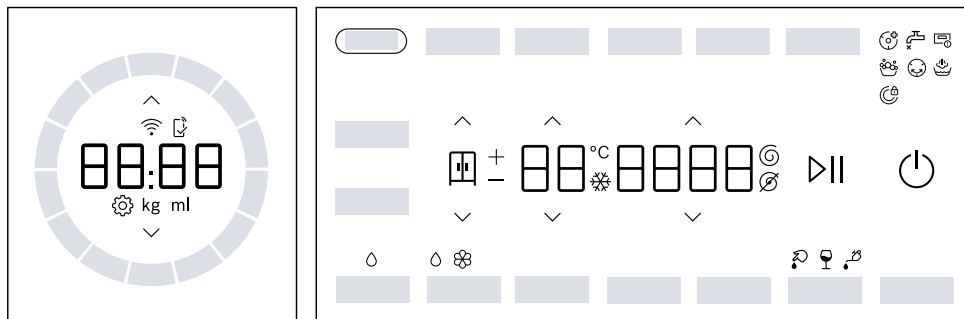













Na prikazovalniku so prikazane trenutne nastavljene vrednosti, možnosti izbire ali pa opozorilna besedila.







Primer prikaza na zaslonu

Prikaz	Opis
0:40 <sup>1</sup>	Predvideno trajanje programa ali preostali čas programa v urah in minutah.
8h <sup>1</sup>	Čas konca programa → "Tipke", <i>Stran 22</i>
6,0 <sup>1</sup>	Priporočena največja količina perila za nastavljeni program v kg.
∅ - 1400 ∅	Nastavljeno število vrtljajtev ožemanja v vrt/min. → <i>Stran 21</i> ∅: brez ožemanja, samo črpanje
❄ - 90	Nastavljena temperatura v °C. → <i>Stran 21</i> ❄ (hladno)
End	Stanje programa: konec programa
👑	Stanje programa: odstranjevanje gub in neprijetnih vonjav
☺	Stanje programa: preprečevanje gub
🧺	Stopnja sušenja je aktivirana. → <i>Stran 31</i>
🧺 +	Stopnja sušenja je aktivirana. → <i>Stran 31</i>
🧺 -	Stopnja sušenja je aktivirana. → <i>Stran 31</i>

<sup>1</sup> Primer











Prikaz	Opis
	Način za odstranjevanje madežev „Kri“ je aktiviran.
	Način za odstranjevanje madežev „Rdeče vino“ je aktiviran.
	Način za odstranjevanje madežev „Jedilna maščoba/jedilno olje“ je aktiviran.
	Spremenite osnovne nastavitve. → <i>Stran 35</i>
	utripa: Potrebno je čiščenje bobna. Izvedite program Cottons  90°C za čiščenje in nego bobna in posode za pralno raztopino. → <i>"Čiščenje bobna in izpiranje vlaken", Stran 36</i>
	<ul style="list-style-type: none"> <li>▪ Sveti: aparat je povezan z domačim omrežjem prek brezžične povezave.</li> <li>▪ Utripa: aparat se poskuša povezati z domačim omrežjem prek brezžične povezave.</li> </ul> → <i>"Home Connect", Stran 33</i>
	Nastavitve, ki niso na voljo na aparatu, nastavite prek aplikacije Home Connect. Dodatne informacije najdete v aplikaciji Home Connect.
	<ul style="list-style-type: none"> <li>▪ Sveti: inteligentni dozirni sistem za tekoče pralno sredstvo je aktiviran.</li> <li>▪ Utripa: dozirna posoda je napolnjena manj kot do najnižje meje. → <i>Stran 32</i></li> </ul>  (tekoče pralno sredstvo)
 	<ul style="list-style-type: none"> <li>▪ Sveti: inteligentni dozirni sistem za tekoče pralno sredstvo ali mehčalec je aktiviran.</li> <li>▪ Utripa: dozirna posoda je napolnjena manj kot do najnižje meje. → <i>Stran 32</i></li> </ul>  (tekoče pralno sredstvo)  (mehčalec)
50 ml <sup>1</sup>	Osnovna količina doziranja pralnega sredstva ali mehčalca. → <i>Stran 33</i>
:	Utripa: sistem za nadzor napetosti je zaustavil program zaradi nedovoljene prenizke ali previsoke napetosti. → <i>"! utripa in program se začasno zaustavi.", Stran 43</i> <b>Opomba:</b> Program se bo nadaljeval, ko bo napetost spet primerna.
	Aparat je zaznal preveč pene. → <i>" ali močno penjenje.", Stran 43</i>

<sup>1</sup> Primer







Prikaz	Opis
	<ul style="list-style-type: none"> <li>▪ Sveti: vrata so zaklenjena.               <ul style="list-style-type: none"> <li>– Da dodate perilo, lahko vrata odklenete. → "Naknadno dodajanje perila", Stran 30</li> <li>– Da odprete vrata, lahko prekinete program. → "Prekinitev programa pranja", Stran 30</li> </ul> </li> <li>▪ Utripa: vrata niso zaprta.</li> </ul>
	<ul style="list-style-type: none"> <li>▪ Ni vodnega tlaka.</li> <li>▪ Vodni tlak v pipi je prenizek.</li> </ul>
	Predal za pralno sredstvo ni povsem vstavljen. →  , Stran 43
E:35 <sup>1</sup>	Koda napake, prikaz napake, signal. → Stran 41



## 8 Tipke

Izbira in spreminjanje nastavitev programa sta odvisna od nastavljenega programa in njegovega stanja.

Tipka	Izbira	Opis
	<ul style="list-style-type: none"> <li>▪ Vklop</li> <li>▪ Stanje pripravljeno-sti/Standby</li> <li>▪ Vnovični zagon aparata</li> </ul>	Vklopite aparat ali ga preklopite v stanje pripravljenosti/Standby. Če se upravljalno polje ne odziva, znova zaženite aparat tako, da pribl. 5 sekund držite  . → "Zaslon in tipke se ne odzivajo.", Stran 44
 	Večkratna izbira	Da spremenite nastavev, pritisčajte izbirno tipko  ali  , da se na zaslonu prikaže zelena nastavev.
	 - 90	Prilagodite temperaturo. Nastavljena temperatura v °C.
	 - 1400	Spremenite število vrtljajev ožemanja ali deaktivirajte ožemanje. Nastavljeno število vrtljajev ožemanja v vrt/min. Če izberete  , se voda izčrpa in ožemanje je deaktivirano. Perilo mokro ostane v bobnu.

<sup>1</sup> Primer

Tipka	Izbira	Opis
	<ul style="list-style-type: none"> <li>▪ vklop</li> <li>▪ prekini</li> <li>▪ premor</li> </ul>	Zagon, prekinitvev programa ali premor.
 Finish in	do 24 ur	Določite čas konca programa. Trajanje programa je že všteto v nastavljenemu številu ur. Po vklopu programa se prikaže trajanje programa.
Options	<ul style="list-style-type: none"> <li>▪ Prikaz ali zatemnitev dodatnih tipk</li> </ul>	<ul style="list-style-type: none"> <li>▪ S kratkim pritiskom na tipko lahko prikažete ali zatemnite dodatne tipke. → "Prikaz ali zatemnitev dodatnih tipk", Stran 18</li> </ul>
Options	Večkratna izbira	→ "Osnovne nastavitve", Stran 35
 Speed Perfect	<ul style="list-style-type: none"> <li>▪ aktiviranje</li> <li>▪ deaktiviranje</li> </ul>	Aktiviranje ali deaktiviranje skrajšanega programa. <b>Opomba:</b> Poraba energije se zviša. To ne vpliva na rezultat pranja.
 Prewash	<ul style="list-style-type: none"> <li>▪ aktiviranje</li> <li>▪ deaktiviranje</li> </ul>	Aktivirajte ali deaktivirajte predpranje, npr. za pranje močno umazanega perila. <b>Opomba:</b> Če je sistem pametnega doziranja aktiviran, se pralno sredstvo samodejno dozira za predpranje in glavno pranje. Če je pametni dozirni sistem deaktiviran, pralno sredstvo za predpranje dodajte neposredno v boben, za glavno pranje pa v prekat za ročno doziranje. → Stran 16
 Extra Rinse	<ul style="list-style-type: none"> <li>▪ aktiviranje</li> <li>▪ deaktiviranje</li> </ul>	Aktivirajte ali deaktivirajte eno dodatno izpiranje. Priporočljivo pri posebno občutljivi koži ali na področjih z zelo mehko vodo.
 Reduced Ironing	<ul style="list-style-type: none"> <li>▪ aktiviranje</li> <li>▪ deaktiviranje</li> </ul>	Aktivirajte ali deaktivirajte način za manj mečkanja. Da bo perilo manj zmečkano, aparat prilagodi potek ožemanja in število vrtiljajev ožemanja. <b>Opomba:</b> Po pranju v perilu ostane več vlage. Da bo perilo manj zmečkano, ga obesite takoj po pranju.

Tipka	Izbira	Opis
 3 sec.	<ul style="list-style-type: none"> <li>▪ aktiviranje</li> <li>▪ deaktiviranje</li> </ul>	→ "Otroško varovalo", Stran 31
Favourite	<ul style="list-style-type: none"> <li>▪ shrani</li> <li>▪ nastavitv</li> </ul>	<p>Če tipko držite pribl. 3 sekunde, shrani-te svoje individualne nastavitve programa.</p> <p>→ "Shranjevanje nastavitv programa", Stran 29</p> <p>Če tipko pritisnete na kratko, nastavite shranjeni program z individualnimi nastavitvami programa.</p>
 Hygiene Care	<ul style="list-style-type: none"> <li>▪ aktiviranje</li> <li>▪ deaktiviranje</li> </ul>	<p>Aktiviranje ali deaktiviranje nežne predhodne obdelave suhega perila z vročim zrakom do 65 °C pri višjih higienskih zahtevah.</p> <p>Po predhodni obdelavi z vročim zrakom se tkanine operejo pri nizkih temperaturah.</p>
 Anti Stain	Večkratna izbira	<p>Izberite vrsto madežev.</p> <p>Temperatura, vrtenje bobna in čas namakanja se prilagodijo vrsti madežev.</p>
i-DOS 1	<ul style="list-style-type: none"> <li>▪ Aktiviranje</li> <li>▪ Deaktiviranje</li> <li>▪ Nastavitv osnovne količine doziranja</li> </ul>	<p>S kratkim pritiskom tipke aktivirate ali deaktivirate pametni sistem doziranja tekočega pralnega sredstva <math>\Delta</math>.</p> <p>Če tipko držite pribl. 3 sekunde, lahko nastavite osnovno količino doziranja.</p> <p>→ Stran 33</p>
i-DOS 2	<ul style="list-style-type: none"> <li>▪ Aktiviranje</li> <li>▪ Deaktiviranje</li> <li>▪ Sprememba nastavitv dozirne posode</li> <li>▪ Nastavitv osnovne količine doziranja</li> </ul>	<p>S kratkim pritiskom tipke aktivirate ali deaktivirate pametni sistem doziranja mehčalca <math>\otimes</math> ali tekočega pralnega sredstva <math>\Delta</math>.</p> <p>Če tipko držite pribl. 3 sekunde, lahko spremenite nastavitv dozirne posode <math>\otimes/\Delta</math> ali nastavite osnovno količino doziranja.</p> <p>→ "Inteligenten dozirni sistem", Stran 32</p>
Dry	<ul style="list-style-type: none"> <li>▪ aktiviranje</li> <li>▪ deaktiviranje</li> </ul>	Aktiviranje ali deaktiviranje sušenja brez predhodnega pranja.
Wash&Dry	<ul style="list-style-type: none"> <li>▪ aktiviranje</li> <li>▪ deaktiviranje</li> </ul>	Aktiviranje pranja, ki mu sledi sušenje.

Tipka	Izbira	Opis
^ v	<ul style="list-style-type: none"> <li>■  -</li> <li>■ </li> <li>■  +</li> </ul>	Stopnja sušenja določa, kako vlažno ali suho bo perilo po koncu programa.
Remote Start	<ul style="list-style-type: none"> <li>■ aktiviranje</li> <li>■ deaktiviranje</li> <li>■ Odpiranje nastavitv Home Connect</li> </ul>	Aktivirajte ali deaktivirajte daljinski zagon. → <i>Stran 34</i>







## 9 Programi

**Opomba:** Etikete za nego perila vam bodo še dodatno pomagale pri izbiri programa.



→ "Simboli za nego na etiketah za nego", *Stran 28*

Program	Opis	največja količina perila (kg) Pranje	maks. količina perila (kg) Sušenje
Cottons	<p>Pranje trpežnih tkanin iz bombaža in lanu. Primerno tudi kot skrajšani program za običajno umazano perilo, če aktivirate  Speed Perfect.</p> <p>Nastavitev programa:</p> <ul style="list-style-type: none"> <li>■ maks. 90 °C</li> <li>■ maks. 1400 vrt/min</li> </ul>	10,0 5,0 <sup>1</sup>	6,0
Eco 40-60	<p>Pranje tkanin iz bombaža in lanu.</p> <p><b>Opomba:</b> Tkanine, ki jih v skladu s simbolom za nego perila lahko perete pri temperaturi od 40 °C  do 60 °C , lahko perete skupaj. Učinkovitost pranja ustreza najboljšemu možnemu razredu učinkovitosti pranja v skladu z zakonodajo.</p> <p>Pri tem programu se temperatura samodejno prilagodi količini perila, da dosežete optimalno energijsko učinkovitost in najboljšo možno učinkovitost pranja. Temperature pranja ni mogoče spremeniti.</p>	10,5	6,0

<sup>1</sup> **Speed Perfect** aktivirano

<b>Program</b>	<b>Opis</b>	<b>najve- čja količi- na pe- nila (kg) Pranje</b>	<b>maks. količi- na pe- nila (kg) Suše- nje</b>
	Število vrtljajev ožemanja znaša največ 1400 vrt/min.		
Delicates/ Silk 	Pranje občutljivih pralnih tkanin iz svile, viskoze in sintetike. Uporabite pralno sredstvo za občutljivo perilo ali svilo. <b>Opomba:</b> Posebno občutljive kose perila ali perilo s kaveljci, zankami ali loki perite v mrežici. Nastavitev programa: <ul style="list-style-type: none"> <li>■ maks. 40 °C</li> <li>■ maks. 800 vrt/min</li> </ul>	2,0	- <sup>1</sup>
 Wool 	Pranje tkanin iz volne ali z deležem volne za ročno in strojno pranje. Da se perilo ne bi skrčilo, boben posebno nežno in z dolgimi premori premika tkanine. Uporabite pralno sredstvo za volno. Nastavitev programa: <ul style="list-style-type: none"> <li>■ maks. 40 °C</li> <li>■ maks. 800 vrt/min</li> </ul>	2,0	1,0
 Rinse	Izpiranje, ki mu sledi ožemanje in črpanje vode. Nastavitev programa: maks. 1400 vrt/min	-	-
 Spin/ Drain	Ožemanje in črpanje vode. Če želite samo črpanje vode, aktivirajte  . Perilo se ne ožame. Nastavitev programa: maks. 1400 vrt/min	-	-
	Dodatne programe izberite neposredno prek aplikacije Home Connect. Opise programov najdete v aplikaciji Home Connect. <b>Opomba:</b> Aparat mora biti povezan z domačim omrežjem in registriran v aplikaciji Home Connect. → <i>Stran 33</i>	-	-

<sup>1</sup> Sušenje ni mogoče

Program	Opis	največja količina perila (kg) Pranje	maks. količina perila (kg) Sušenje
 Sportswear	<p>Pranje športnih oblačil in oblačil za prosti čas iz sintetičke.</p> <p>Uporabite pralno sredstvo za športna oblačila. Ne uporabljajte mehčalca.</p> <p><b>Namig:</b> Močno umazano perilo perite na programu .</p> <p>Nastavitev programa:</p> <ul style="list-style-type: none"> <li>▪ maks. 40 °C</li> <li>▪ maks. 800 vrt/min</li> </ul>	2,0	2,0
 Auto 30°	<p>Pranje občutljivih tkanin iz bombaža in sintetičke.</p> <p>Nežno pranje perila.</p> <p>Aparat samodejno prepozna stopnjo umazanosti in vrsto tkanine. Postopek pranja se ustrezno prilagodi.</p> <p><b>Opomba:</b> Temperature in števila vrtljajev ožemanja pri tem programu ni mogoče nastaviti in se samodejno določita.</p> <p>Temperatura znaša največ 30 °C.</p> <p>Število vrtljajev ožemanja znaša največ 1000 vrt/min.</p>	3,5	- <sup>1</sup>
 Iron Assist	<p>Glajenje gub in odstranjevanje neprijetnih vonjav iz zraka z oblek, srajc, perila s puhom, oblačil za gibanje na prostem in tkanin iz bombaža, kašmirja in svile.</p> <p><b>Namig:</b> Da preprečite mečkanje, perilo takoj po koncu programa vzemite iz aparata.</p> <p><b>Opombe</b></p> <ul style="list-style-type: none"> <li>▪ Tkanine se ne sušijo ali čistijo.</li> <li>▪ Če pogosto uporabljate program in vmes ne perete perila, se v aparatu lahko razvijejo neprijetne vonjave.</li> </ul>	- <sup>2</sup>	1,0

<sup>1</sup> Sušenje ni mogoče

<sup>2</sup> Pranje ni mogoče

Program	Opis	najve- čja količi- na pe- rila (kg) Pranje	maks. količi- na pe- rila (kg) Suše- nje
☼ SuperQuick 15' ☼ Wash & Dry 45'	Pranje tkanin iz bombaža, lanu in sintetike. Kratek program za malo umazane majhne ko- se perila. <b>Opomba:</b> Če želite tkanine po pranju tudi suši- ti, pritisnite Wash&Dry. Nastavitev programa: ▪ maks. 40 °C ▪ maks. 1400 vrt/min	2,0	1,0
Mix ☼	Pranje tkanin iz bombaža, lanu in sintetike. Primerno za malo umazano perilo. <b>Namig:</b> Hibridna tehnologija omogoča energij- sko in časovno optimizacijo programa. Nastavitev programa: ▪ maks. 60 °C ▪ maks. 1400 vrt/min	4,0	2,5
Easy-Care ☼	Pranje tkanin iz sintetike. Primerno za malo umazano perilo. <b>Namig:</b> Hibridna tehnologija omogoča energij- sko in časovno optimizacijo programa. Nastavitev programa: ▪ maks. 60 °C ▪ maks. 1400 vrt/min	4,0	2,5

## 10 Pribor

Uporabljajte originalni pribor. Ta je prilagojen vašemu aparatu.

	Uporaba	Kataloška številka
Podaljšek dovodne cevi	Podaljšek dovodne cevi za hladno vodo ali za Aquastop (2,50 m).	WMZ2381
Podaljšek odtočne gibke cevi	Podaljšanje odtočne gibke cevi (2,20 m).	11057910
Spone	Večja stabilnost aparata.	WMZ2200
Koleno	Pritrditev odtočne gibke cevi.	00655300

## 11 Perilo

### 11.1 Priprava perila

#### OPOZORILO

#### Nevarnost eksplozije!

Polnila iz poliamida, poliestra, polietilena, polipropilena ali polistirola lahko uhajajo skozi odprtine v kosih perila, se med sušenjem stopijo in v aparatu povzročijo eksplozijo.

- ▶ V aparatu ne sušite kosov perila s polnili iz poliamida, poliestra, polietilena, polipropilena ali polistirola.

#### POZOR

Predmeti, ki ostanejo v perilu, lahko poškodujejo perilo in boben.

- ▶ Pred uporabo odstranite vse predmete iz žepov oblačil.





#### Opomba

Če perilo pripravite, varujete aparat in tkanine.



- Izkrtačite pesek in zemljo
- Perilo razvrstite po barvah in vrstah tkanine in pri tem upoštevajte oznake za nego
- zapnite zadrge, sprijemala, kaveljčke in zanke
- Pasove iz blaga, trakove iz blaga in vrvice zvežite
- Odstranite kolesca za zavese in svinčene trakove
- majhne ali občutljive kose perila perite v mrežici
- velike in majhne kose perila perite skupaj
- Perilo s svežimi madeži takoj operite
- Perilo s posušenimi madeži vnaprej obdelajte in ga večkrat operite
- Perilo razgrnite in ga dajte v boben
- perilo pred sušenjem ožemite
- Perilo, obdelano s klorovim belilom, pred polnjenjem bobna večkrat izperite

## 11.2 Simboli za nego na etiketah za nego

### Simboli za nego za pranje

Simbol	Priporočeni program
	Bombaž (običajno)
	Preprosta nega (nežno)
	Fino perilo / svila za ročno pranje (posebno nežno)
	Volna (ročno pranje)
	(ni primerno za pranje v pralnem stroju)

### Simboli za nego za sušenje

Simbol	Tkanine
	obstojne tkanine iz bombaža, lanu, npr. brisače, posteljnina, spodnje perilo
	občutljive tkanine iz sintetične, mešanih vlaken, občutljive tkanine, npr. funkcijsko perilo, srajce
	tkanine iz svile, najlona, tkanine, ki ne prepuščajo zraka in gumirane tkanine, sintetične zavese, niso primerne za sušenje v sušilnem stroju

## 12 Pralna in negovalna sredstva

S pravilno izbiro in uporabo pralnih in negovalnih sredstev varujete aparat in perilo.

Navodila proizvajalca za uporabo in doziranje najdete na embalaži.

#### Opombe

- če uporabljate tekoča pralna sredstva, uporabljajte le takšna, ki sama tečejo

- ne mešajte različnih tekočih pralnih sredstev
- ne mešajte pralnih sredstev in mehčalca
- ne uporabljajte nobenih izdelkov, ki imajo veliko dodatkov, in močno zgoščenih izdelkov
- ne uporabljajte sredstev, ki vsebujejo topila, jedkih sredstev ali sredstev, iz katerih izstopa plin
- Ne uporabljajte klorovega belila
- Barve za tkanino uporabljajte redko, ker sol za fiksiranje lahko poškoduje nerjaveče jeklo
- v aparatu ne uporabljajte sredstev za razbarvanje
- v dozirno posodo → *Stran 32* pametnega dozirnega sistema ne dodajajte kisa

## 13 Osnovno upravljanje

### 13.1 Vklonite aparat

**Opomba:** Ko aparat po priključitvi na elektriko prvič vklopite, postopek vklopa traja do ene minute.

**Zahteva:** Stroj je pravilno postavljen in priključen. → *Stran 11*

- ▶ Pritisnite  $\phi$ .  
Postopek vklopa traja nekaj sekund.
- ✓ Poteka slišni preizkus delovanja.

**Opomba:** Osvetlitev bobna samodejno ugasne.

### 13.2 Nastavitev programa

1. Pritisnite na zeleni program.  
→ *"Programi", Stran 24*

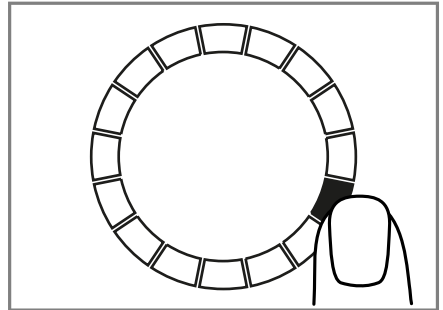

- ✓ Na zaslonu se prikažejo nastavitve programa.
2. Prilagodite nastavitve programa.  
→ *"Tipke", Stran 21*  
Upoštevajte informacije o temi Logika upravljanja → *Stran 17*.  
Nastavitve programa se za ta program ne shranijo trajno.

### 13.3 Shranjevanje nastavitve programa

Svoje individualne nastavitve programa lahko shranite kot priljubljeni program.

**Zahteva:** Program je nastavljen.  
→ *Stran 29*

- ▶ Za pribl. 3 sekunde držite **Favourite**.  
Za priklic shranjenega programa pritisnite **Favourite**.
- Opomba:** Ponovite te korake, da prepisete shranjeni program.

## 13.4 Odpiranje vrat

1. Pritisnite na rob vrat.

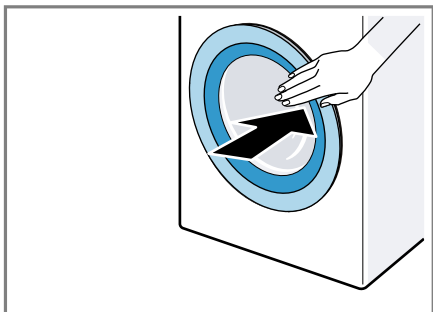

2. Odprite vrata.

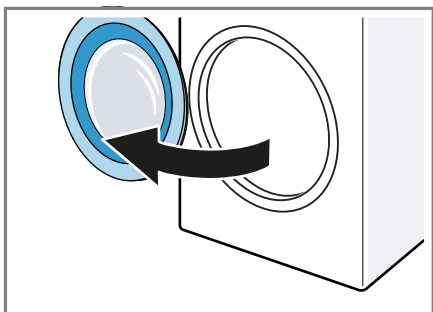

## 13.5 Naložite perilo

**Opomba:** Da preprečite mečkanje, upoštevajte največjo količino perila za programe.

→ "Programi", Stran 24

### Zahteve

- Perilo je pripravljeno in razvrščeno.  
→ "Perilo", Stran 28
- Boben je prazen.

1. Odprite vrata. → Stran 30

2. Perilo naložite v boben.

3. Zaprite vrata.

Prepričajte se, da perila niste pripravili z vrati.

## 13.6 Zagon programa

**Opomba:** Če je aktiviran inteligentni dozirni sistem, se prepričajte, da so dozirne posode napolnjene → Stran 32 in da je nastavljena

osnovna količina doziranja

→ Stran 33.

### Zahteve

- Program je nastavljen. → Stran 29
- Vrata so zaprta.
- ▶ Pritisnite **▶**.
- ✓ Boben se vrti in poteka samodejno zaznavanje količine perila, ki lahko traja do 2 minuti, nato začne pritekati voda.
- ✓ Na zaslonu se prikaže trajanje programa ali čas konca programa.
- ✓ Po koncu programa se na zaslonu prikaže: "End".

**Opomba:** Če perila po koncu programa ne vzamete iz aparata, se po 15 minutah vklopi funkcija za zaščito pred mečkanjem in traja pribl. 30 minut. Na zaslonu se prikaže ☹. Pritisnite na poljubno tipko, da izklopite funkcijo za zaščito pred mečkanjem in vzamete perilo iz aparata.

## 13.7 Naknadno dodajanje perila

Po vklopu programa lahko perilo odvezmete ali dodate, odvisno od statusa programa.

1. Pritisnite **▶**.

Aparat se med pranjem zaustavi.

→ Stran 19

Med sušenjem aparat preveri, če je mogoče dodajanje perila.

**Opomba:** Če želite dodati perilo, upoštevajte navodila na zaslonu.

→ "Zaslon", Stran 21

2. Odprite vrata. → Stran 30



3. Dodajte ali odvezmite perilo.

4. Zaprite vrata.

5. Vklomite program. → Stran 30

## 13.8 Prekinitev programa pranja

1. Pritisnite **▶**.

2. Odprite vrata. → *Stran 30*  
 Pri visoki temperaturi in visoki ravni vode ostanejo vrata aparata iz varnostnih razlogov zaklenjena.
- Pri visoki temperaturi zaženite program  **Rinse**.
  - Pri visoki ravni vode zaženite program  **Spin** ali nastavite ustrezen program za izčrpavanje.
- "*Programi*", *Stran 24*
3. Perilo vzemite iz aparata.  
 → *Stran 31*

### 13.9 Prekinitev programa sušenja

- ▶ Pritisnite **II**.  
 Čez približno 30 sekund se postopek hlajenja samodejno vklopi in nekaj minut hladi perilo, medtem ko se boben vrti. Vrata se nato samodejno odklenejo.

### 13.10 Jemanje perila iz aparata

1. Odprite vrata. → *Stran 30*
2. Perilo vzemite iz bobna.



### 13.11 Preklop aparata v stanje pripravljenosti (standby)

1. Pritisnite .
2. Čiščenje gumijastega nastavka.  
 → *Stran 40*

**Opomba:** Vrata aparata in predalček za detergent pustite odprta, da se posušita.



## 14 Stopnja sušenja

Pri nekaterih programih je stopnja sušenja določena. Stopnja sušenja določa, kako suho ali vlažno bo perilo po koncu programa.

Stopnja sušenja	Opis
 +	Za večplastno, debelo perilo, ki se počasi suši.
	Za navadno, enoplastno perilo.
 -	Za navadno, enoplastno perilo. Perilo je po koncu programa še rahlo vlažno. Da preprečite nastanek gub, perilo zlikajte ali obesite.

### 14.1 Sprememba stopnje sušenja

Pri nekaterih programih lahko spremenite stopnjo sušenja, da bo vaše perilo še bolj suho ali vlažno.

1. Nastavite program za pranje in sušenje ali za sušenje. → *Stran 24*
- ✓ Na zaslonu je prikazana določena stopnja sušenja.
2. Tolikokrat pritisnite  , da se na zaslonu prikaže zelena stopnja sušenja.

## 15 Otroško varovalo

Zavarujte aparat pred nenamernim upravljanjem upravljalnih elementov.

### 15.1 Aktiviranje otroškega varovala

- ▶ Za pribl. 3 sekunde pritisnite  **3 sec.**.
- ✓ Upravljalni elementi so zaklenjeni.
- ✓ Otroško varovalo ostane aktivno tudi v stanju pripravljenosti aparata (standby) in če zmanjka elektrike.

## 15.2 Deaktiviranje otroškega varovala

**Zahteva:** Za deaktiviranje otroškega varovala mora biti aparat vklopljen.

- ▶ Za pribl. 3 sekunde pritisnite  3 sec..

---

## 16 Inteligentni dozirni sistem

Pametni dozirni sistem aparata je tovarniško aktiviran in samodejno dozira tekoče pralno sredstvo in mehčalec pri programih, ki omogočajo pametno doziranje.



**Opomba:** Pametni dozirni sistem lahko deaktivirate s tipkami → *Stran 21*, npr. če želite ročno dozirati pralni prašek → *Stran 32*.

### 16.1 Točenje tekočega pralnega sredstva in mehčalca v dozirni posodi

Če želite uporabljati pametni dozirni sistem ali če se na aparatu med delovanjem prikaže obvestilo, napolnite dozirni posodi.

#### Opombe

- V dozirni posodi točite samo primerno tekoče pralno sredstvo in primeren mehčalec. → *Stran 28*
- Če želite v dozirno posodo dodati tekoče pralno sredstvo ali mehčalec, uporabite enak izdelek.
- Če želite tekoče pralno sredstvo ali mehčalec v dozirni posodi zamenjati z drugim izdelkom, najprej očistite predal za pralno sredstvo → *Stran 36*.
- Če uporabljate pametni dozirni sistem, v prekat za ročno doziranje ne dodajate pralnega sredstva ali mehčalca, da preprečite predoziranje ali nastajanje pene.

1. Izvlecite predalček za detergent.
2. Odprite pokrov in nalijte tekoče pralno sredstvo  in mehčalec  v ustrezni dozirni posodi → *Stran 16*.

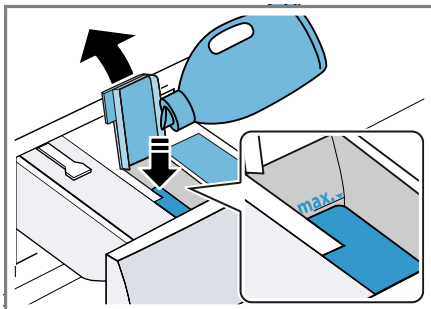

Posod ne napolnite več kot do oznake najvišje napolnjenosti.

**Opomba:** Po želji lahko tekoče pralno sredstvo natočite tudi v obe dozirni posodi. To storite tako, da spremenite nastavitev dozirne posode. → *Stran 33*

3. Zaprite pokrov.  
**Opomba:** Da se tekoče pralno sredstvo ali mehčalec ne izsuši, takoj po polnjenju zaprite pokrov.
4. Vstavite predalček za detergent.

### 16.2 Uporaba prekata za ročno doziranje

Če ne uporabljate pametnega dozirnega sistema, če pametno doziranje pri določenem programu ni mogoče ali če želite dodati več sredstev za nego, npr. soli za madeže ali škroba, uporabite prekat za ročno doziranje.

**Opomba:** Upoštevajte navodila za pralna in negovalna sredstva → *Stran 28*.

1. Izvlecite predalček za detergent.
2. V prekat za ročno doziranje → *Stran 16* natočite pralno sredstvo ali sredstvo za nego.
3. Vstavite predal za pralno sredstvo.

## 16.3 Sprememba nastavitve dozirne posode ☉/△

Dozirna posoda ☉/△ lahko dozira mehčalec ☉ ali tekoče pralno sredstvo △. Dozirna posoda je tovarniško nastavljena na mehčalec. Če se samodejno dozira drugo tekoče pralno sredstvo, spremenite nastavev dozirne posode.

### Opombe

- Ko spremenite vsebino dozirne posode, se osnovna količina doziranja za to dozirno posodo ponastavi.
- Če obe dozirni posodi uporabljate za tekoče pralno sredstvo, morate nastaviti eno dozirno posodo za uporabo med pranjem.  
→ "Tipke", Stran 21

1. Pribl. 3 sekunde držite **i-DOS 2**.
2. Tolikokrat pritisnite **i-DOS 2**, da se prikaže zaslon △ (tekoče pralno sredstvo) ali ☉ (mehčalec).
3. Nastavev shranite tako, da počakate nekaj časa.

## 16.4 Nastavev osnovne količine doziranja

Če želite omogočiti pametno doziranje, nastavite osnovno količino doziranja za dozirni posodi. Osnovna količina doziranja se ujema s priporočilom za doziranje na embalaži proizvajalca pralnega sredstva. Nastavite osnovno količino doziranja, ki ustreza priporočilu za doziranje za 4,5 kg običajno umazanega perila. Pri tem upoštevajte trdoto vode.

**Namig:** Osnovno količino doziranja lahko nastavite tudi v aplikaciji Home Connect.

1. Pribl. 3 sekunde držite **i-DOS 1**.
- ✓ Na zaslonu se prikaže nastavljena osnovna količina doziranja.

2. Za prilagoditev nastavitve pritisnite  $\wedge/\vee$ .
3. Nastavev shranite tako, da počakate nekaj časa.

**Opomba:** Če želite nastaviti osnovno količino doziranja za drugo dozirno posodo, ponovite postopek z **i-DOS 2**.

---

## 17 Home Connect

Ta aparat je možno priklopiti na internetno omrežje. Svoj aparat povežite z mobilno končno napravo, da boste lahko upravljali funkcije prek aplikacije Home Connect, prilagajali osnovne nastavitve ali nadzorovali trenutno stanje delovanja.

Storitve Home Connect niso na voljo v vsaki državi. Razpoložljivost funkcije Home Connect je odvisna od razpoložljivosti storitev Home Connect v vaši državi. Informacije so vam na voljo na: [www.home-connect.com](http://www.home-connect.com). Aplikacija Home Connect vas vodi skozi celotni postopek prijave. Sledite navodilom in upoštevajte napotke v aplikaciji Home Connect.

### Opombe

- Upoštevajte varnostne napotke v teh navodilih za uporabo in zagotovite, da bodo upoštevani tudi, ko aparat upravljate prek aplikacije Home Connect.  
→ "Varnost", Stran 3
- Upravljanje na aparatu ima vedno prednost. V tem času upravljanje prek aplikacije Home Connect ni mogoče.

## 17.1 Nastavev Home Connect

**Zahteva:** Aparat na mestu postavitve sprejema signal domačega omrežja WLAN (Wi-Fi).

1. Skenirajte naslednjo QR kodo.

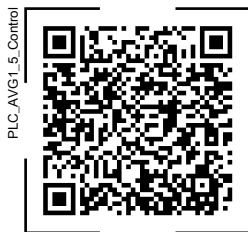

Prek kode QR lahko namestite aplikacijo Home Connect in povežete aparat.

2. Sledite navodilom v aplikaciji Home Connect.

## 17.2 Deaktiviranje Wi-Fi na aparatu

1. Za pribl. 3 sekunde pritisnite .
  2. Tolikokrat pritisnite  da se na zaslonu prikaže "on".
  3. Pritisnite  da deaktivirate Wi-Fi.
- ✓ Na zaslonu se prikaže "oFF".

**Opomba:** Če želite zapustiti nastavitve Home Connect, za pribl. 3 sekunde pritisnite .

## 17.3 Aktiviranje Wi-Fi na aparatu

1. Za pribl. 3 sekunde pritisnite .
  2. Tolikokrat pritisnite  da se na zaslonu prikaže "oFF".
  3. Pritisnite  da aktivirate Wi-Fi.
- ✓ Na zaslonu se prikaže "on".

### Opombe

- Ko je Wi-Fi aktiviran, se na zaslonu izmenično prikazujeta "on" in moč signala povezave Wi-Fi.
- Če želite zapustiti nastavitve Home Connect, za pribl. 3 sekunde pritisnite .

## 17.4 Namestitev posodobitve programske opreme

**Opomba:** Ko je na voljo posodobitev programske opreme, se v aplikaciji Home Connect prikaže obvestilo.

- ▶ Da namestite posodobitev programske opreme, sledite navodilom v aplikaciji Home Connect.
- ✓ Med namestitvijo je upravljalno polje deloma zaklenjeno.
- ✓ V primeru motnje lahko namestitev traja do 40 minut. Omrežnih nastavitvev ali aparata ne ponastavljajte na tovarniške nastavitve.

## 17.5 Ponastavitev omrežnih nastavitvev aparata

1. Za pribl. 3 sekunde pritisnite .
  2. Tolikokrat pritisnite  da se na zaslonu prikaže "rES".
  3. Za pribl. 3 sekunde pritisnite .
- ✓ Omrežne nastavitve so ponastavljene.

## 17.6 Daljinski zagon

Omogočite daljinski zagon aparata prek aplikacije Home Connect.

### Opomba

Daljinski zagon se deaktivira v naslednjih primerih:

- Vrata aparata so odprta.
- Po izpadu električnega toka.

## Aktiviranje daljinskega zagona

### Zahteve

- Vrata aparata so zaprta.
- Predal za pralno sredstvo je vstavljen.
- ▶ Pritisnite .
- ✓  sveti in omogočen je daljinski zagon aparata prek aplikacije Home Connect.

## Deaktiviranje daljinskega zagona

- ▶ Pritisnite  **Remote Start**.
- ✓  **Remote Start** ugasne.

## 17.7 Varstvo podatkov

Upoštevajte navodila za varstvo podatkov.

Ko se vaš aparat prvič poveže z domačim omrežjem, priključenim na internet, aparat posreduje strežniku Home Connect naslednje kategorije podatkov (prva registracija):

- Jasna oznaka aparata (ki jo predstavljajo kode aparata in naslov MAC vgrajenega komunikacijskega modula Wi-Fi).
- Varnostni certifikat komunikacijskega modula Wi-Fi (za informacijsko-tehnično zaščito povezave).
- Trenutna različica programske opreme in strojne opreme vašega hišnega aparata.
- Stanje morebitne predhodne ponastavitve na tovarniške nastavitve.

S to prvo registracijo pripravite aparat za uporabo funkcij Home Connect in jo morate opraviti šele takrat, ko želite prvič uporabiti funkcije Home Connect.

**Opomba:** Upoštevajte, da se lahko funkcije Home Connect uporabljajo le v povezavi z aplikacijo Home Connect. Informacije o varstvu podatkov lahko odprete v aplikaciji Home Connect.

## 18 Osnovne nastavitve

Osnovne nastavitve aparata lahko prilagodite svojim potrebam.

**Opomba:** Osnovne nastavitve lahko spremenite tudi v aplikaciji Home Connect.

## 18.1 Pregled osnovnih nastavitvev

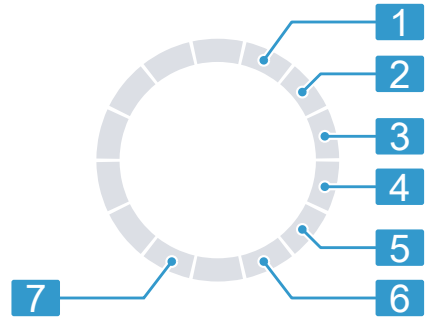

Stikalo za izbiro programa z položaji za programe

- |          |  |
|----------|--|
| <b>1</b> | Nastavite glasnost signala ob koncu programa:<br>0 (izkl.) do 4 (zelo glasno)    |
| <b>2</b> | Nastavite glasnost signala ob pritisku na tipke:<br>0 (izkl.) do 4 (zelo glasno) |
| <b>3</b> | Nastavite osvetlitev zaslona:<br>1 (majhno) do 4 (zelo veliko)                   |
| <b>4</b> | Brez osnovne nastavitve.   |
| <b>5</b> | Aktivirajte (on) ali deaktivirajte (oFF) opomnik za čiščenje bobna.              |
| <b>6</b> | Prikažite število zaključenih programov (PC).                                    |
| <b>7</b> | Ponastavite aparat na tovarniške nastavitve (rES).                               |

## 18.2 Spreminjanje osnovnih nastavitvev

1. Za priklic osnovnih nastavitvev pribl. 3 sekunde držite **Options**.
  - ✓ Na zaslonu se prikaže .
2. S stikalom za izbiro programa izberite želeno osnovno nastavitvev.  
→ *Stran 35*

- Prilagodite osnovno nastavitve:
  - ▶ Da spremenite vrednost, pritisnite  $\nabla$  ali  $\blacktriangle$ .
  - ▶ Za ponastavitev aparata na tovarniške nastavitve pribl. 3 sekunde držite III.
- Da shranite spremembo, izklopite aparat.

## 19 Čiščenje in nega

Da bo vaš aparat dolgo časa brezhibno deloval, ga skrbno čistite in negujte.

### 19.1 Čiščenje bobna in izpiranje vlaken

Boben očistite, če ste 20-krat prali pri temperaturi 40 °C ali manj, če ☼ utripa ali če aparata dolgo niste uporabljali, vendar najmanj enkrat letno. Boben očistite tudi, če po sušenju na perilu najdete vlakna.

#### ⚠ PREVIDNO

#### Nevarnost poškodb!

Če trajno perete pri nizki temperaturi in ne prezračujete aparata, se lahko boben poškoduje, kar lahko povzroči telesne poškodbe.

- ▶ Redno izvajajte program za čiščenje bobna ali perite pri temperaturi najmanj 60 °C.
- ▶ Po vsaki uporabi pustite vrata in predalček za detergent odprta, da se aparat posuši.

**Namig:** Naša preizkušena in odobrena sredstva za nego in čiščenje strojev najdete na spletu pod <https://www.bosch-home.com/store> ali pri službi za podporo strankam.

- ▶ Opravite program **Cottons** ☼ 90 °C brez perila s pralnim praškom s kisikovim belilom ali s čistilnim sredstvom za nego notranjosti aparata.

**Opomba:** Če želite samo izprati vlakna, ni treba dodati pralnega praška ali čistila.

### 19.2 Čiščenje predala za pralna sredstva

Če želite tekoče pralno sredstvo ali mehčalec v dozirni posodi zamenjati z drugim izdelkom ali če je predal za pralno sredstvo umazan, očistite predal za pralno sredstvo.

#### POZOR

Enota črpalke vsebuje električne komponente.

Električni elementi se ob stiku s tekočinami lahko poškodujejo.

- ▶ Enote črpalke ne perite v pomivalnem stroju ali potaplajte v vodo.
- ▶ Električni priključek na zadnji strani varujte pred vlago, pralnimi sredstvi in ostanki mehčalca.

**Opomba:** Skenirajte kodo QR, da se prikaže animacija o poteku.



- Preklopite aparat v stanje pripravljenosti (standby). → *Stran 31*
- Izvlcite predalček za detergent.
- Vložek potisnite navzdol in odstranite predal za pralno sredstvo.

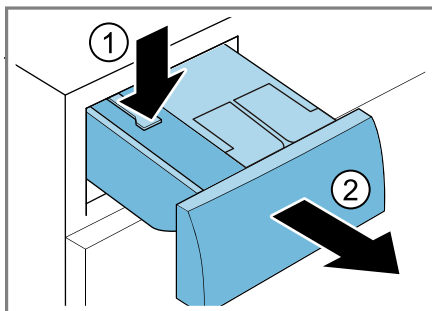

4. Odstranite črpalko.

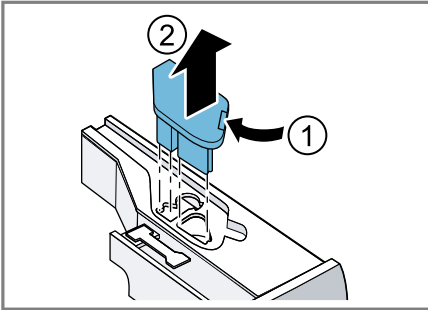

7. Črpalko očistite z vlažno krpo.

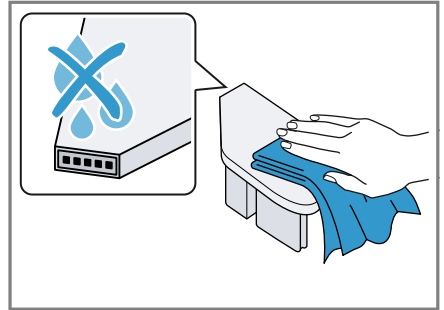

5. Pokrov predala za pralno sredstvo sprostite in ga odstranite.

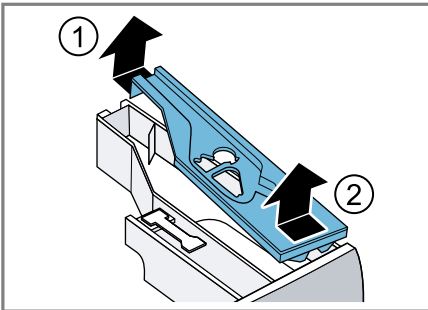

8. Predal za pralno sredstvo in pokrov očistite z mehko vlažno krpo ali ročno prho.

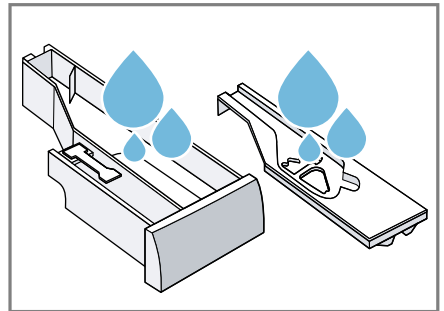

6. Izpraznite predal za pralno sredstvo.

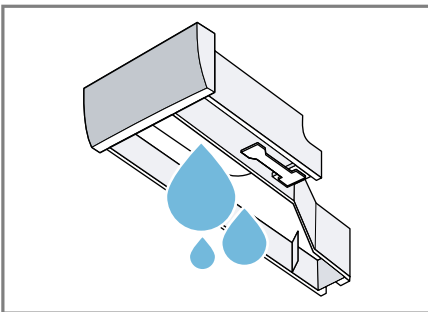

9. Predal za pralno sredstvo, pokrov in črpalko osušite in vstavite.

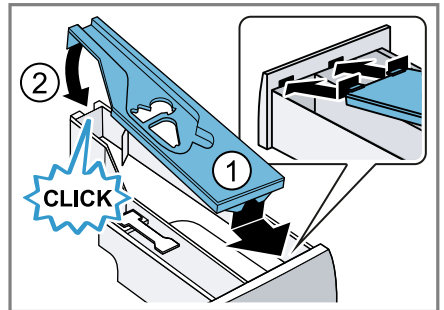

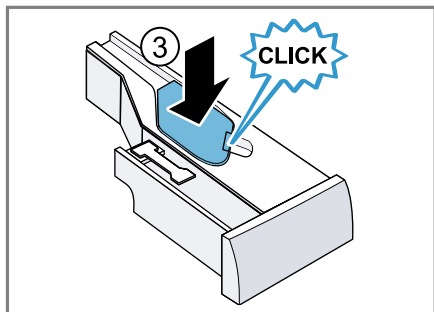

10. Očistite ohišje predala za pralno sredstvo v aparatu.

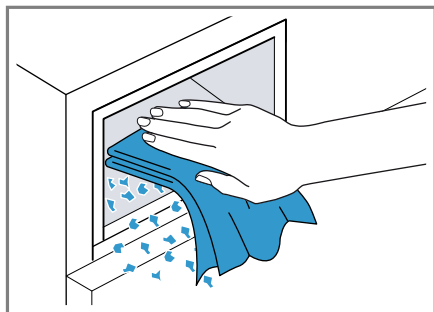

11. Vstavite predalček za detergent.

### 19.3 Čiščenje črpalke za pralno raztopino

Črpalke za pralno raztopino čistite redno, najmanj enkrat letno, ali če pride do motenj, npr. zamašitve ali ropotanja.

#### Praznjenje črpalke za pralno raztopino

1. Zaprite vodovodno pipo.
2. Preklopite aparat v stanje pripravljenosti (standby). → *Stran 31*
3. Izključite vtič aparata iz električnega omrežja.

4. Odprite vzdrževalno loputo in jo odstranite.

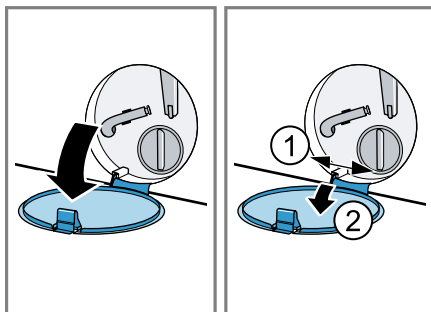

5. Pod odprtino potisnite primerno posodo za odtekanje raztopine pralnega sredstva.

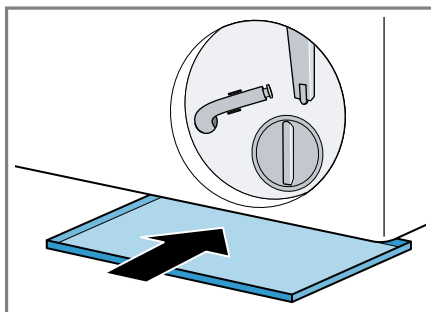

6. Cev za izpraznitev snemite iz držala.

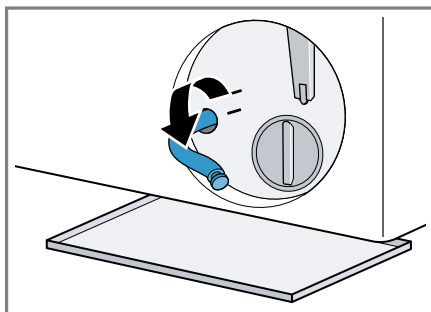

7. **⚠ PREVIDNO – Nevarnost oparin!**

Pralna raztopina je pri pranju z visokimi temperaturami vroča.

- ▶ Ne dotikajte se vroče pralne raztopine.

Snemite pokrovček, da raztopina pralnega sredstva odteče v posodo.

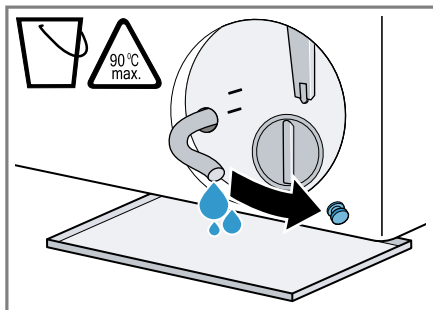

8. Po praznjenju natakните pokrovček.

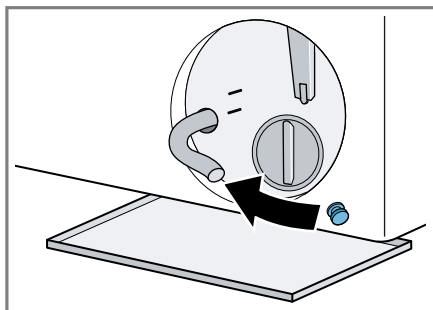

9. Cev za izpraznitev vpnite v držalo.

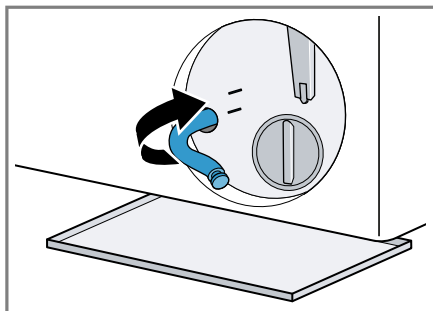

## Čiščenje črpalke za pralno raztopino

**Zahteva:** Črpalka za pralno raztopino je prazna. → *Stran 38*

1. Ker je v črpalke za pralno raztopino lahko še nekaj vode, previdno odvijte pokrov črpalke.

- ▶ Zaradi grobe umazanije se lahko filtrski vložek v ohišju črpalke

zagodzi. Namočite umazanijo in odstranite filtrski vložek.

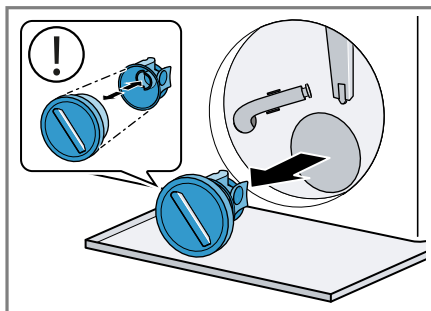

Pokrov črpalke je sestavljen iz dveh delov, ki ju za čiščenje lahko razstavite.

2. Očistite notranjost, navoje pokrova črpalke in ohišje črpalke.

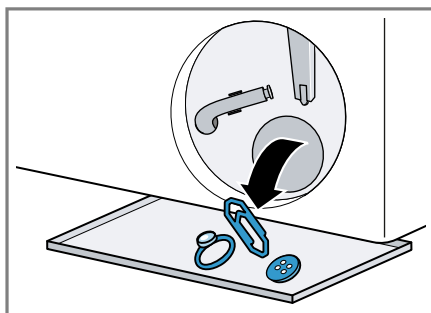

3. Prepričajte se, da se oba rotorja lahko vrtita.

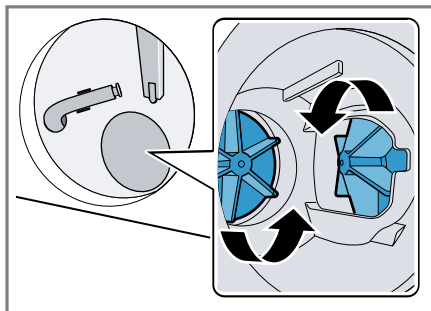

4. Namestite pokrov črpalke.
- ▶ Prepričajte se, da so sestavni deli pokrova črpalke pravilno nameščeni.

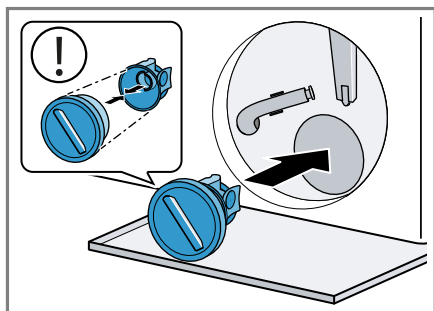

5. Pokrov črpalke privijte do prislon.

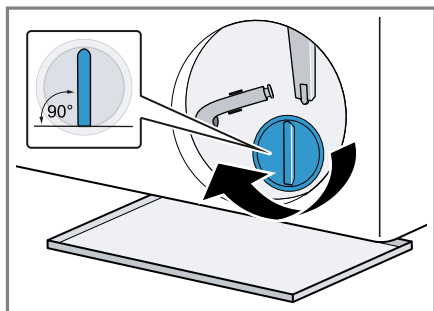

Ročaj pokrova črpalke mora stati navpično.

6. Vstavite vzdrževalno loputo in jo zaprite.

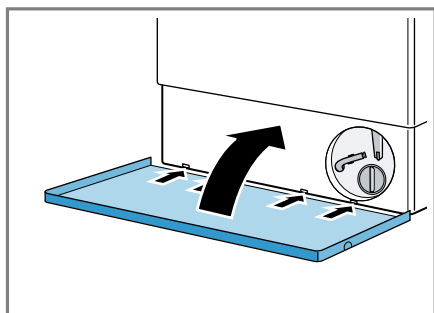

## 19.4 Očistite gumijasti nastavek

Redno čistite gumijasti nastavek.

1. Odprite vrata. → *Stran 30*
2. Iz gumijastega nastavka odstranite tujke in vlakna.

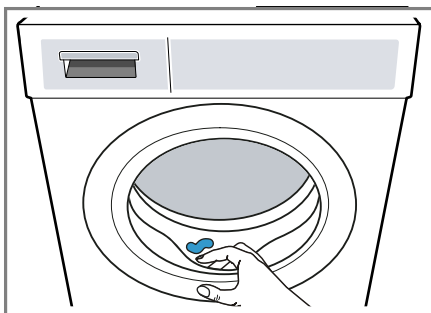

3. Odstranite nečistoče iz vstopne odprtine.

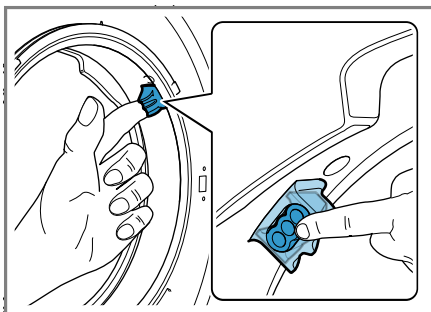

4. Gumijasti nastavek znotraj in zunaj očistite z vlažno krpo in ga obrišite do suhega.

## 20 Odpravljanje motenj

Manjše motnje na aparatu lahko odpravite sami. Preverite informacije za odpravljanje motenj, preden se obrnete na pooblaščen servis. Tako se izognete nepotrebnim stroškom.

### **OPOZORILO**





#### **Nevarnost električnega udara!**



Nestrokovna popravila so nevarna.

- ▶ Nikoli ne spreminjajte aparata ali njegovih tehničnih lastnosti.
- ▶ Popravila aparata sme izvajati samo izšolano strokovno osebje.
- ▶ Za popravilo aparata je dovoljeno uporabljati samo originalne nadomestne dele.
- ▶ Če se omrežni priključni vodnik aparata poškoduje, ga mora zamenjati proizvajalec ali njegova servisna služba ali podobna kvalificirana oseba, da se izognete nevarnostim.



Napaka	Vzrok in odprava napak
Zaslon ugasne in $\phi$ utripa.	Način za varčevanje z energijo je aktiven. ▶ Pritisnite <b>lll</b> .
E:36 -10 / E:30 -80 Aparat ne črpa pralne raztopine.	Odtočna gibka cev je previsoko priključena, je prepoznjena, stisnjena ali nedovoljeno podaljšana. ▶ Preverite vgradnjo odtočne gibke cevi. → <i>Stran 13</i>
	Odtočna cev ali odtočna gibka cev je zamašena. ▶ Očistite odtočno cev in odtočno gibko cev. <hr/> Črpalka za pralno raztopino je zamašena ali pa pokrov črpalke ni pravilno nameščen. ▶ Preverite, ali je pokrov črpalke pravilno nameščen. ▶ Očistite črpalko za pralno raztopino.
	Dozirali ste preveč pralnega sredstva. ▶ Če je pametno doziranje aktivirano, zmanjšajte osnovno količino doziranja. → <i>Stran 33</i> ▶ Če dozirate ročno, pri naslednjem pranju enake količine perila zmanjšajte količino pralnega sredstva.
E:36 -25 -26	Črpalka za pralno raztopino je zamašena. ▶ Očistite črpalko za pralno raztopino.
E:10 -00 -10 -20	Črpalka inteligentnega dozirnega sistema je blokirana. <b>1.</b> Očistite predalček za detergent. → <i>Stran 36</i> <b>2.</b> Če motnje ne morete odpraviti, pokličite službo za podporo strankam. → <i>Stran 49</i>
	<b>Opomba:</b> Do takrat, ko bo motnja odpravljena, lahko deaktivirate pametni sistem doziranja in dozirate ročno. → <i>Stran 21</i>

Napaka	Vzrok in odprava napak
H:32	<p>Aparat je prekinil ožemanje zaradi neenakomerne porazdelitve perila.</p> <ul style="list-style-type: none"> <li>▶ Znova razporedite perilo v bobnu.</li> </ul>
E:30 -10 / H:95 / 𐄂	<p>Vodovodna pipa je zaprta.</p> <ul style="list-style-type: none"> <li>▶ Odprite vodovodno pipo.</li> </ul> <p>Dovodna cev je prepognjena ali stisnjena.</p> <ul style="list-style-type: none"> <li>▶ Preverite vgradnjo dovodne cevi. → <i>Stran 13</i></li> </ul> <p>Sito v dovodu vode je zamašeno.</p> <ul style="list-style-type: none"> <li>▶ Očistite sito v dovodu vode. Skenirajte kodo QR, da se prikaže animacija o poteku.</li> </ul> 
E:35 -10	<p>Vodni tlak je prenizek.</p> <ul style="list-style-type: none"> <li>▶ Preverite, ali je vodni tlak v pipi za vodo zadosten.</li> </ul> <p>Aparat ne tesni.</p> <ol style="list-style-type: none"> <li>1. Zaprite pipo za vodo.</li> <li>2. Pokličite službo za podporo strankam. → <i>Stran 49</i></li> </ol>
E:30 -20	<p>Kritična motnja v delovanju.</p> <ul style="list-style-type: none"> <li>▶ Zaprite vodovodno pipo.</li> </ul> <p>Hkrati s sporočilom o napaki aparat začne izčrpavati.</p> <ol style="list-style-type: none"> <li>1. Počakajte pribl. 5 minut, da je izčrpavanje končano.</li> <li>2. Znova zaženite aparat. Če je potrebno, se postopek izčrpavanja znova zažene.</li> <li>3. Če motnje ne morete odpraviti, pokličite službo za podporo strankam. → <i>Stran 49</i></li> </ol> <p>Dozirali ste preveč pralnega sredstva.</p> <ul style="list-style-type: none"> <li>▶ Če dozirate ročno, pri naslednjem pranju enake količine perila zmanjšajte količino pralnega sredstva.</li> </ul> <p>Aparat je dolil dodatno vodo.</p> <ul style="list-style-type: none"> <li>▶ Med delovanjem v aparat ne dolivajte dodatne vode.</li> </ul>

<b>Napaka</b>	<b>Vzrok in odprava napak</b>
Vse druge kode napak.	<p>Motnja v delovanju</p> <ol style="list-style-type: none"> <li>1. Za vnovični zagon aparata za pribl. 5 sekund pritisnite .</li> <li>2. Če motnje ne morete odpraviti, aparat za najmanj 30 sekund izključite iz električnega omrežja. Izvlecite vtič priključnega kabla iz vtičnice ali izklopite varovalko v omarici z varovalkami.</li> <li>3. Če motnje ne morete odpraviti, pokličite službo za podporo strankam. → <i>Stran 49</i> Med klicem natančno navedite sporočilo o napaki. Če je mogoče, dokumentirajte motnjo s fotografijami in videi.</li> </ol>
	<p>Predal za pralno sredstvo ni povsem vstavljen.</p> <ul style="list-style-type: none"> <li>▶ Vstavite predalček za detergent.</li> </ul> <hr/> <p>Enota črpalke ni pravilno vstavljena.</p> <ul style="list-style-type: none"> <li>▶ Preverite, ali je enota črpalke pravilno vstavljena. → <i>Stran 36</i></li> </ul>
: utripa in program se začasno zaustavi.	<p>Aparat je zaznal nihanja napetosti. Ukrep ni potreben. Ko se napajanje stabilizira, se program odvija naprej kot običajno.</p>
 ali močno penjenje.	<p>Dozirali ste preveč pralnega sredstva.</p> <ul style="list-style-type: none"> <li>▶ Jedilno žlico mehčalca zmešajte z 0,5 litra vode in vlijte mešanico v prekat za ročno doziranje (ne pri oblačilih za prosti čas, športnih oblačilih in tkaninah s puhom).</li> <li>▶ Če je pametno doziranje aktivirano, zmanjšajte osnovno količino doziranja. → <i>Stran 33</i></li> <li>▶ Če dozirate ročno, pri naslednjem pranju enake količine perila zmanjšajte količino pralnega sredstva.</li> </ul>
 utripa.	<p>Vrata niso popolnoma zaprta.</p> <ol style="list-style-type: none"> <li>1. Prepričajte se, da perila niste priprli z vrati.</li> <li>2. Zaprite vrata.</li> </ol>
	<p>Potrebno je čiščenje bobna.</p> <ul style="list-style-type: none"> <li>▶ Očistite boben. → <i>Stran 36</i></li> </ul>
Program se je prekinil ali zaključil, boben pa se vrtil.	<p>Ne gre za napako. Postopek hlajenja je aktiven. Ukrep ni potreben.</p> <p><b>Opomba:</b> Med postopkom hlajenja ne spreminjajte programa. Postopek hlajenja traja do 10 minut.</p>

Napaka	Vzrok in odprava napak
Zaslon in tipke se ne odzivajo.	<p>Motnja v programu.</p> <ol style="list-style-type: none"> <li>1. Za vnovični zagon aparata za pribl. 5 sekund pritisnite .</li> <li>2. Če motnje ne morete odpraviti, aparat za najmanj 30 sekund izključite iz električnega omrežja. Izvlecite vtič priključnega kabla iz vtičnice ali izklopite varovalko v omarici z varovalkami.</li> </ol>
Home Connect ne deluje pravilno.	<p>Možni so različni vzroki.</p> <ol style="list-style-type: none"> <li>1. Ponastavite omrežne nastavitve aparata. → <i>Stran 34</i></li> <li>2. Ponovno nastavite Home Connect. → <i>Stran 33</i></li> </ol> <p>► Pomaknite se na <a href="http://www.home-connect.com">www.home-connect.com</a>.</p>
»Il ni mogoče upravljati.	<p>Ne gre za napako. Faza sušenja je aktivna. Odprava napake ni možna.</p>
i-DOS 1/i-DOS 2 ni mogoče pritisniti.	<p>Izbrani program ali potek programa ne omogoča inteligentnega doziranja.</p> <p>► Uporabite prekat za ročno doziranje. → <i>Stran 32</i></p>
Program se ne zažene.	<p>Otroška zaščita je aktivirana.</p> <p>► Deaktivirajte otroško varovalo. → <i>Stran 32</i></p> <p>Ⓞ <b>Finish in</b> je aktiviran.</p> <p>► Preverite, ali je Ⓞ <b>Finish in</b> aktiviran. → <i>Stran 22</i></p> <p>Predal za pralno sredstvo ni povsem vstavljen.</p> <p>► Vstavite predalček za detergent.</p>
Program se je prekinil ali zaključil, vrat pa ni mogoče odpreti.	<p>Temperatura je previsoka.</p> <p>► Zaženite program  <b>Rinse</b> ali počakajte, da temperatura pade.</p> <p>Raven vode je previsoka.</p> <p>► Zaženite program  <b>Spin</b> ali ustrezen program za črpanje. → <i>Stran 24</i></p>
Ob izpadu električnega toka vrat ni mogoče odpreti.	<p>Vrata so zaklenjena.</p> <p>► Odprite vrata z odklepanjem v sili. → <i>Stran 47</i></p>
Po zagonu programa se boben sunkovito premakne.	<p>Ne gre za napako. Vklopil se je notranji preizkus motorja.</p> <p>Ukrep ni potreben.</p>
Boben se vrti, voda ne doteka.	<p>Ne gre za napako. Prepoznavanje količine perila je aktivno do 2 minuti.</p> <p>Ukrep ni potreben.</p>
V bobnu ni videti vode.	<p>Ne gre za napako. Raven vode ne sega do vidnega območja.</p> <p>Ukrep ni potreben.</p>

<b>Napaka</b>	<b>Vzrok in odprava napak</b>
Večkratno kratko ožemanje.	Ne gre za napako. Aparat odpravlja neuravnoveženost z večkratnim prerazporejanjem perila. Ukrep ni potreben.
Tresljaji, premiki in glasnen hrup aparata med ožemanjem.	Aparat ni pravilno izravnán. ▶ Izravnajte aparat. → <i>Stran 14</i> Noge aparata niso pritrjene. ▶ Pritrdite noge aparata. → <i>Stran 14</i> Transportnih varoval niste odstranili. ▶ Odstranite transportna varovala.
Visoko število vrtljajev pri ožemanju ni doseženo.	☞ <b>Reduced Ironing</b> je aktiviran. ▶ Nastavite primeren program za vrsto tkanine. → <i>Stran 24</i> Aparat odpravlja neuravnoveženost z zmanjšanim številom vrtljajev pri ožemanju. Ukrep ni potreben.
Trajanje programa se med potekom pranjem spreminja.	Ne gre za napako. Elektronika optimira potek programa, zaradi močnega penjenja se je vklopilo še eno izpiranje in aparat odpravlja neuravnoveženost. Ukrep ni potreben.
Čas sušenja je predolg.	Temperatura okolice je višja od 30 °C. ▶ Zagotovite, da bo temperatura okolice pod 30 °C. Kroženje zraka na mestu postavitve aparata ni zadostno. ▶ Prezračite mesto postavitve aparata. Na bobnu so se nabrala vlakna. ▶ Zaženite program brez perila in pralnega sredstva.
Dotekanje vode med sušenjem.	Ne gre za napako. Za sušenje je potrebna voda. Ukrep ni potreben.
Ožemanje med sušenjem.	Ne gre za napako. Termo ožemanje je aktivno. Ukrep ni potreben.
Šumenje, sikanje, brenčanje ali zvok sesanja.	Ne gre za napako. Voda priteka, pralno in negovalno sredstvo se dozirata, potekajo preizkusi delovanja, ventilator je aktiven ali pa aparat črpa pralno raztopino. Ukrep ni potreben.
Ropot, žvenket v črpalki za pralno raztopino.	V črpalki za pralno raztopino je tujek. ▶ Očistite črpalko za pralno raztopino.
Nezadosten učinek čiščenja ali ostanki pralnega sredstva na perilu.	Pralna sredstva lahko vsebujejo snovi, ki niso topne v vodi in se nabirajo na perilu. ▶ Zaenite program ☞ <b>Rinse</b> ali po sušenju skrajšajte perilo.

Napaka	Vzrok in odprava napak
Nezadosten učinek čiščenja ali ostanki pralnega sredstva na perilu.	<p>Pralno sredstvo v dozirni posodi je neprimerno ali se je zgostilo.</p> <ol style="list-style-type: none"> <li>1. Preverite, ali je uporabljeni detergent primeren. → <i>Stran 28</i></li> <li>2. Preverite, ali se je detergent v dozirni posodi zgostil.</li> <li>3. Če je detergent neprimeren ali se je zgostil, izpraznite in očistite dozirno posodo. → <i>Stran 36</i></li> </ol> <p>Osnovna količina doziranja ni pravilno nastavljena.</p> <ul style="list-style-type: none"> <li>▶ Nastavite osnovno količino doziranja. → <i>Stran 33</i></li> </ul>
Vlakna na perilu.	<p>Na bobnu so se nabrala vlakna.</p> <ul style="list-style-type: none"> <li>▶ Zaženite program brez perila in pralnega sredstva.</li> </ul>
Perilo je po ožemanju premokro.	<p>Nastavljeno je nizko število vrtljajev ožemanja.</p> <ul style="list-style-type: none"> <li>▶ Zaženite program  <b>Spin</b>.</li> <li>▶ Pri naslednjem pranju nastavite višje število vrtljajev ožemanja.</li> </ul> <p>Aparat odpravlja neuravnoteženost z zmanjšanim številom vrtljajev pri ožemanju.</p> <ol style="list-style-type: none"> <li>1. Znova razporedite perilo v bobnu.</li> <li>2. Zaženite program  <b>Spin</b>.</li> </ol> <p> <b>Reduced Ironing</b> je aktiviran.</p> <ul style="list-style-type: none"> <li>▶ Nastavite primeren program. → <i>Stran 24</i></li> </ul>
Perilo je preveč vlažno.	<p>Izbrani program ni primeren za to vrsto tkanine.</p> <ul style="list-style-type: none"> <li>▶ Nastavite primeren program za dodatno sušenje. → <i>Stran 24</i></li> </ul> <p>Količina perila je prevelika.</p> <ul style="list-style-type: none"> <li>▶ Upoštevajte največjo količino perila za programe. → <i>Stran 24</i></li> </ul>
	<p>Toplo perilo je po koncu programa na dotik bolj vlažno, kot dejansko je.</p> <ol style="list-style-type: none"> <li>1. Perilo takoj po sušenju vzemite iz bobna.</li> <li>2. Kose perila razprostite, da se ohladijo.</li> </ol>
	<p>Nastavljena stopnja sušenja ni primerna.</p> <ul style="list-style-type: none"> <li>▶ Spremenite stopnjo sušenja. → <i>Stran 31</i></li> </ul> <p>Količina perila je premajhna.</p> <ul style="list-style-type: none"> <li>▶ Nastavite primeren program za dodatno sušenje. → <i>Stran 24</i></li> </ul>
	<p>Perilo ni dovolj ožeto.</p> <ul style="list-style-type: none"> <li>▶ Vedno izberite največje število vrtljajev ožemanja za trenutni program pranja.</li> </ul>
Mečkanje perila.	<p>Izbrani program ni primeren za to vrsto tkanine.</p> <ul style="list-style-type: none"> <li>▶ Nastavite primeren program. → <i>Stran 24</i></li> </ul>

<b>Napaka</b>	<b>Vzrok in odprava napak</b>
Mečkanje perila.	<p>Nastavljeno je visoko število vrtljajev ožemanja.</p> <ul style="list-style-type: none"> <li>▶ Pri naslednjem pranju nastavite nižje število vrtljajev ožemanja.</li> </ul> <hr/> <p>Količina perila je neprimerna.</p> <ul style="list-style-type: none"> <li>▶ Upoštevajte največjo količino perila za programe. → <i>Stran 24</i></li> <li>▶ Pripravite perilo. → <i>Stran 28</i></li> </ul> <hr/> <p>Perilo po sušenju predolgo ostane v bobnu.</p> <ol style="list-style-type: none"> <li>1. Perilo takoj po sušenju vzemite iz bobna.</li> <li>2. Kose perila razprostitute, da se ohladijo.</li> </ol> <hr/> <p>Tkanine s preprosto nego ste predolgo sušili.</p> <ul style="list-style-type: none"> <li>▶ Spremenite stopnjo sušenja. → <i>Stran 31</i></li> </ul>
Pri dovodni cevi izteka voda.	<p>Dovodna cev ni pravilno priključena ali je poškodovana.</p> <ul style="list-style-type: none"> <li>▶ Preverite vgradnjo dovodne cevi. → <i>Stran 11</i> Če je poškodovana, pokličite službo za podporo strankam. → <i>Stran 49</i></li> </ul>
Pri odtočni cevi izteka voda.	<p>Odtočna gibka cev ni pravilno priključena ali je poškodovana.</p> <ul style="list-style-type: none"> <li>▶ Preverite vgradnjo odtočne gibke cevi. → <i>Stran 11</i> Če je odtočna gibka cev poškodovana, jo zamenjajte.</li> </ul>
Voda izteka pod vrati.	<p>Zaradi umazanije na vratih ali na manšeti vrata ne tesnijo.</p> <ul style="list-style-type: none"> <li>▶ Očistite vrata in manšeto.</li> </ul>
V aparatu so nastale neprijetne vonjave.	<p>Zaradi vlage in ostankov pralnega sredstva se lahko razmnožujejo bakterije.</p> <ul style="list-style-type: none"> <li>▶ Očistite boben. → <i>Stran 36</i></li> <li>▶ Če aparata ne uporabljate, pustite vrata in predal za pralna sredstva odprta, da lahko preostala voda izhlapi.</li> </ul>

## 20.1 Odklepanje v sili

### Odklepanje vrat

**Zahteva:** Črpalka za pralno raztopino je prazna.

1. **POZOR** – Če voda izteka, lahko povzroči materialno škodo.
  - ▶ Ne odpirajte vrat, če skozi steklo vidite vodo.

## sl Transport, skladiščenje in odstranjevanje

Die Notentriegelung mit einem Werkzeug nach unten ziehen und loslassen.

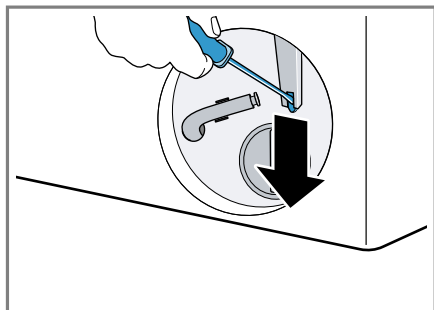

- ✓ Zapora vrat se sprostí.
2. Vstavite vzdrževalno loputo, da se zaskoči.
3. Zaprite vzdrževalno loputo.

## 21 Transport, skladiščenje in odstranjevanje

### 21.1 Demontaža aparata

1. Zaprite vodovodno pipo.
2. Izpraznite dovodno cev.
3. Preklopite aparat v stanje pripravljenosti (standby). → *Stran 31*
4. Izvlecite priključni vtič aparata.
5. Izpustite pralno raztopino.
6. Odklopite cevi.
7. Izpraznite dozirni posodi.

### 21.2 Namestitev transportnih varoval

Za preprečevanje poškodb med transportom pred transportom zavarujte aparat s transportnimi varovali.

1. Z izvijačem odstranite 4 pokrivne kape.

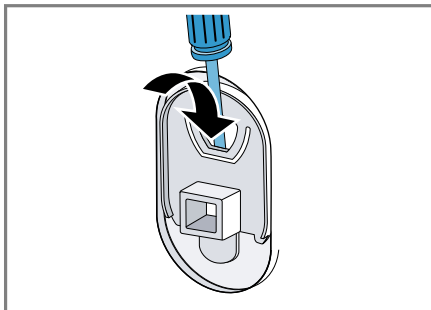

Pokrivne kape shranite.

2. Namestite vsa 4 transportna varovala.

### 21.3 Ponovni vklop aparata

- ▶ Več informacij najdete pod Namestitev in priključitev → *Stran 11* in pod Vklop pranja brez perila → *Stran 15*.

### 21.4 Odstranitev starega aparata v odpad

Okolju prijazna odstranitev v odpad omogoča ponovno uporabo dragocenih surovin.

#### ⚠ OPOZORILO

#### **Nevarnost ogroženosti zdravja!**

Otroci se lahko zaprejo v aparat in s tem ogrozijo svoje življenje.

- ▶ Aparata ne postavljajte za vrata, ki lahko ovirajo ali preprečujejo odpiranje vrat aparata.
- ▶ Pri odsluženih aparatih izvlecite vtič omrežnega priključnega kabla, prerežite kabel in uničite ključavnico aparata, da se vrata aparata ne zaprejo več.

1. Izvlecite vtič iz omrežnega priključnega vodnika.

2. Prerežite omreži priključni vodnik.
3. Aparat odstranite na okolju prijazen način.

Informacije o aktualnih možnostih odstranitve v odpad dobite pri strokovnem prodajalcu kot tudi na občinski ali mestni upravi.



Ta naprava je označena v skladu z evropsko smernico o odpadni električni in elektronski opremi (waste electrical and electronic equipment - WEEE). V okviru smernice sta določena prevzem in recikliranje starih naprav, ki veljata v celotni Evropski uniji.

## 22 Servisna služba

Za delovanje pomembne originalne nadomestne dele v skladu z ustrežno uredbo o ekološki zasnovi izdelkov lahko dobite na našem pooblaščenem servisu najmanj 10 let od dne, ko je stroj dan na trg znotraj evropskega gospodarskega prostora.

**Opomba:** Poseg storitvenega servisa za stranke je v okviru garancijskih pogojev proizvajalca brezplačen.

Podrobne informacije o garancijskem roku in garancijskih pogojih v vaši državi lahko pridobite prek kode QR na priloženem dokumentu s kontaktnimi podatki za servis in z garancijskimi pogoji, pri naši službi za podporo strankam, pri prodajalcu ali na naši spletni strani.

Ko pokličete pooblaščen servis, potrebujete številko izdelka (E-Nr.), proizvodno številko (FD) in števno številko (Z-Nr.) aparata.

Kontaktne podatke službe za podporo strankam lahko pridobite prek ko-

de QR na priloženem dokumentu s kontaktnimi podatki za servis in z garancijskimi pogoji ali na naši spletni strani.

### 22.1 Številka izdelka (E-Nr.), proizvodna številka (FD) in števna številka (Z-Nr.)

Številko izdelka (E-Nr.), proizvodno številko (FD) in števno številko (Z-Nr.) najdete na tipski tablici aparata.

Tipška ploščica se glede na model nahaja:

- na notranji strani vrat;
- na notranji strani vzdrževalne lopute;
- na zadnji strani aparata.

Da boste svoje podatke o aparatu in telefonsko številko servisne službe hitro našli, si jih zapišite.

### 22.2 Jamstvo za AQUA-STOP

Poleg jamstva za kupce, ki izhaja iz nakupne pogodbe in garancije proizvajalca nudimo garancijska nadomestila pod sledečimi pogoji.

- Če zaradi napake na našem sistemu Aqua-Stop pride do poplave, zasebnim uporabnikom nadomestimo škodo, ki jo je povzročila voda. Za zagotovitev zaščite pred vodo mora biti stroj priključen na električno omrežje.
- Jamstvo za obveznosti velja za celotno življenjsko dobo stroja.
- Pogoj za uveljavljanje garancijskega zahtevka je, da je aparat s sistemom Aqua-Stop strokovno postavljen in priključen v skladu z našimi navodili; pogoj vključuje tudi strokovno nameščen podaljšek Aqua-Stop (originalen pribor). Garancija ne velja za poškodovane dovodne cevi ali armature do pri-

## sl Vrednosti porabe

ključka sistema Aqua-Stop na vodni pipi.

- Stroj s sistemom Aqua-Stop med obratovanjem ni treba nadzorovati oz. jih po koncu pomivanja





zavarovati z zapiranjem vodne pipe. Vodno pipo morate zapreti le v primeru daljše odsotnosti iz stanovanja, npr. pri večtedenskem dopustu.

## 23 Vrednosti porabe

Naslednji podatki so navedeni v skladu z direktivo EU o okoljsko primerni zasnovi. Navedene vrednosti za ostale programe razen **Eco 40-60** so zgolj referenčne vrednosti in so ugotovljene na osnovi veljavnih standardov EN60456 in EN62512.

V ta namen je bila funkcija samodejnega odmerjanja deaktivirana.

Navodilo za primerjalni preizkus: deaktivirajte funkcijo samodejnega odmerjanja, razen če je ta funkcija predmet preizkusa.

Program	Količina perila (kg)	Trajanje programa (h:min) <sup>1</sup>	Poraba energije (kWh/cikel) <sup>1</sup>	Poraba vode (l/cikel) <sup>1</sup>	Maksimalna temperatura (°C) 5 min <sup>1</sup>	Število vrtljajev ožemanja (vrt/min) <sup>1</sup>	Preostala vlaga (%) <sup>1</sup>
Eco 40-60 <sup>2</sup>	10,5	4:00	1,110	76,0	39	1390	53,00
Eco 40-60 <sup>2</sup>	5,3	3:00	0,500	50,0	30	1400	53,00
Eco 40-60 <sup>2</sup>	2,5	2:20	0,185	35	24	1400	53,00
Eco 40-60 + Wash&Dry +  <sup>2</sup>	6,0	8:20	3,750	90,0	23	-	-0,1
Eco 40-60 + Wash&Dry +  <sup>2</sup>	3,0	4:20	2,000	52,0	22	-	-0,1
Cottons  20 °C	10,0	4:05	0,550	90,0	25	1400	50,00
Cottons  40 °C	10,0	4:05	1,300	90,0	40	1400	50,00
Cottons  60 °C	10,0	4:05	2,200	90,0	60	1400	50,00

<sup>1</sup> Dejanske vrednosti lahko odstopajo od navedenih vrednosti zaradi vpliva vodnega tlaka, trdote in vhodne temperature vode, temperature okolice, vrste, količine in stopnje umazanosti perila, uporabljenega čistila, nihanj v električni napetosti in izbranih dodatnih funkcij.

<sup>2</sup> Preizkusni program v skladu z direktivo EU o okoljsko primerni zasnovi in uredbo EU o energijskih nalepkah s hladno vodo (15 °C).

Program	Količina perila (kg)	Trajanje programa (h:min) <sup>1</sup>	Poraba energije (kWh/cikel) <sup>1</sup>	Poraba vode (l/cikel) <sup>1</sup>	Maksimalna temperatura (°C) 5 min <sup>1</sup>	Število vrtljajev ožemanja (vrt/min) <sup>1</sup>	Preostala vlaga (%) <sup>1</sup>
Cottons ☼ 40 °C + ∩ Prewash	10,0	4:25	1,500	105,0	40	1400	50,00
Easy-Care ☼ 40 °C	4,0	2:35	0,900	68,0	43	1400	30,00
Mix ☼ 40 °C	4,0	1:10	0,750	50,0	41	1400	45,00
☼ Wool ☼ 30 °C	2,0	0:41	0,180	45,0	22	800	30,00

## 24 Tehnični podatki

Višina aparata	84,8 cm
Širina aparata	59,8 cm
Globina aparata	62,2 cm
Globina aparata z zaprtimi vrati	65,4 cm
Globina aparata z odprtimi vrati	114,2 cm
Teža	87,8 kg
Največja količina perila	10,5 kg
Omrežna napetost	220-240 V, 50 Hz
⇒ Minimalna varovalka v instalaciji	10 A
Nazivna moč	1900-2300 W

### Poraba moči

- Stanje pripravljenosti (Standby): 0,50 W
- Neizklopljeno stanje: 0,50 W
- Čas do vzpostavitve omrežnega stanja pripravljenosti (Wi-Fi): 5 min
- Omrežno stanje pripravljenosti (Wi-Fi): 2,00 W

### Vodni tlak

- Najmanj: 100 kPa (1 bar)
- Največ: 1000 kPa (10 bar)

Dolžina dovodne cevi 150 cm

<sup>1</sup> Dejanske vrednosti lahko odstopajo od navedenih vrednosti zaradi vpliva vodnega tlaka, trdote in vhodne temperature vode, temperature okolice, vrste, količine in stopnje umazanosti perila, uporabljenega čistila, nihanj v električni napetosti in izbranih dodatnih funkcij.

---

Dolžina odtočne cevi	150 cm
----------------------	--------

---

Dolžina priključnega kabla	201 cm
----------------------------	--------

---

Ta proizvod vsebuje vire svetlobe razreda energetske učinkovitosti F. Viri svetlobe so na voljo kot nadomestni deli, ki jih sme zamenjati le za to izšolano strokovno osebje.

Nadaljnje informacije glede vašega modela najdete na spletu pod <https://eprel.ec.europa.eu/qr/1450885><sup>1</sup>. Ta spletni naslov je povezava na uradno EU podatkovno zbirko proizvodov EPREL.

## 24.1 Informacije o brezplačni programski opremi in opremi Open Source

Ta izdelek vsebuje sestavne dele, katere so imetniki avtorskih pravic licencirali kot brezplačno programsko opremo ali programsko opremo Open Source.

Ustrezne informacije o licenci so shranjene na aparatu. Dostop do ustreznih informacij o licenci je možen tudi prek aplikacije Home Connect: »Profil -> Pravni napotki -> Informacije o licenci«. <sup>2</sup> Informacije o licenci lahko prenesete s spletne strani blagovne znamke. (Na spletni strani iščite svoj model aparata in druge dokumente.) Alternativno lahko ustrezne informacije pridobite prek [ossrequest@bshg.com](mailto:ossrequest@bshg.com) ali BSH Hausgeräte GmbH, Carl-Wery-Str. 34, D-81739 München.

Na zahtevo vam bodo posredovali izvorno kodo.

Svojo zahtevo pošljite na [ossrequest@bshg.com](mailto:ossrequest@bshg.com) ali BSH Hausgeräte GmbH, Carl-Wery-Str. 34, D-81739 München.

Zadeva: „OSSREQUEST“

Zaračunani vam bodo stroški za obdelavo vaše zahteve. Ta ponudba velja tri leta od datuma nakupa oz. vsaj v časovnem obdobju, v katerem nudimo podporo in nadomestne dele za ustrezní aparat.

---

<sup>1</sup> Velja le za države evropske gospodarske skupnosti

<sup>2</sup> Odvisno od opreme aparata

## 25 Izjava o skladnosti

S tem podjetje BSH Hausgeräte GmbH izjavlja, da je aparat s funkcijo Home Connect skladen s temeljnimi zahtevami in ostalimi zadevnimi določili direktive 2014/53/EU.

Podrobno izjavo o skladnosti RED najdete na spletnem naslovu *www.bosch-home.com* na strani vašega aparata med dodatnimi dokumenti.



Pas 2,4 GHz (2400–2483,5 MHz): maks. 100 mW

Pas 5 GHz (5150–5350 MHz + 5470–5725 MHz): maks. 180 mW

	BE	BG	CZ	DK	DE	EE	IE	EL	ES
	FR	HR	IT	CY	LI	LV	LT	LU	HU
	MT	NL	AT	PL	PT	RO	SI	SK	FI
	SE	NO	CH	TR	IS	UK (NI)			

WLAN 5 GHz (Wi-Fi): samo za uporabo v zaprtih prostorih.

AL	BA	MD	ME	MK	RS	UK	UA
----	----	----	----	----	----	----	----

WLAN 5 GHz (Wi-Fi): samo za uporabo v zaprtih prostorih.







# Thank you for buying a Bosch Home Appliance!

Register your new device on MyBosch now and profit directly from:

- **Expert tips & tricks for your appliance**
- **Warranty extension options**
- **Discounts for accessories & spare-parts**
- **Digital manual and all appliance data at hand**
- **Easy access to Bosch Home Appliances Service**

Free and easy registration – also on mobile phones:

**[www.bosch-home.com/welcome](http://www.bosch-home.com/welcome)**



## Looking for help? You'll find it here.

Expert advice for your Bosch home appliances, help with problems or a repair from Bosch experts.

Find out everything about the many ways Bosch can support you:

**[www.bosch-home.com/service](http://www.bosch-home.com/service)**

Contact data of all countries are listed in the attached service directory.

### **BSH Hausgeräte GmbH**

Carl-Wery-Straße 34

81739 München, GERMANY

[www.bosch-home.com](http://www.bosch-home.com)

A Bosch Company



**9001771445** (050619)

sl