



BOSCH



Register your
new device on
MyBosch now and
get free benefits:
[bosch-home.com/
welcome](https://bosch-home.com/welcome)

Perilica i sušilica rublja

WNC254A0BY

[hr] Korisnički priručnik i upute
za instalaciju

Dodatne informacije potražite u Digitalnom korisničkom priručniku.



Sadržaj

1 Sigurnost	4	8 Tipke	25
1.1 Opće napomene	4	9 Programi	28
1.2 Namjenska uporaba	4	10 Pribor	32
1.3 Ograničenje kruga korisnika	4	11 Rublje	32
1.4 Sigurno postavljanje	5	11.1 Priprema rublja	32
1.5 Sigurna uporaba	7	12 Deterdžent i sredstvo za nje- gu rublja	32
1.6 Sigurno čišćenje i održava- nje	9	13 Osnovno rukovanje	33
2 Izbjegavanje materijalnih šte- ta	11	13.1 Uključivanje uređaja	33
3 Zaštita okoliša i ušteda	12	13.2 Namještanje programa	33
3.1 Zbrinjavanje ambalaže u ot- pad	12	13.3 Prilagođavanje postavki programa	33
3.2 Ušteda energije i resursa	12	13.4 Pohranjivanje postavki pro- grama	33
3.3 Način uštede energije	12	13.5 Otvaranje vrata	34
4 Postavljanje i priključivanje	13	13.6 Stavljanje rublja	34
4.1 Raspakiranje uređaja	13	13.7 Punjenje deterdženta i sredstva za njegu rublja	34
4.2 Opseg isporuke	13	13.8 Pokretanje programa	34
4.3 Zahtjevi za mjesto postavlja- nja	13	13.9 Dodavanje rublja	35
4.4 Skidanje zaštite za transport ...	14	13.10 Prekid programa pranja	35
4.5 Priključivanje uređaja	15	13.11 Prekid programa sušenja	35
4.6 Izravnavanje položaja uređa- ja	16	13.12 Vađenje rublja	35
5 Upoznavanje	18	13.13 Uređaj stavite u stanje pri- pravnosti (stanje mirova- nja)	35
5.1 Uređaj	18	14 Zaštita za djecu	35
5.2 Ladica za deterdžent	19	14.1 Aktiviranje zaštite za djecu ...	35
5.3 Upravljačka ploča	19	14.2 Deaktiviranje zaštite za dje- cu	36
5.4 Upravljačka logika	20		
6 Prije prve uporabe	21		
6.1 Pokretanja pranja bez rublja ...	21		
7 Zaslon	22		

15 Inteligentni sustav doziranja ..	36	20.3 Ponovno stavljanje uređaja u pogon	60
15.1 Pokretanje programa s inteligentnim sustavom doziranja	36	20.4 Zbrinjavanje starih uređaja u otpad	61
15.2 Punjenje spremnika za doziranje	37	21 Servisna služba	61
15.3 Sadržaj spremnika za doziranje	37	21.1 Proizvodni broj (E-Nr.), tvornički broj (FD) i redni broj (Z-Nr.)	61
15.4 Osnovna količina doziranja ..	38	21.2 Jamstvo za AQUA-STOP	62
16 Home Connect	38	22 Vrijednosti potrošnje	63
16.1 Namještanje aplikacije Home Connect	39	23 Tehnički podaci	64
16.2 Namještanje Home Connect	39	24 Izjava o sukladnosti	65
16.3 Izbornik Home Connect	39		
16.4 Aktiviranje Wi-Fi veze na uređaju	39		
16.5 Deaktiviranje Wi-Fi veze na uređaju	40		
16.6 Resetiranje mrežnih postavki uređaja	40		
16.7 Daljinsko pokretanje	40		
16.8 Zaštita podataka	40		
17 Osnovne postavke	41		
17.1 Pregled osnovnih postavki	41		
17.2 Promjena osnovnih postavki	42		
18 Čišćenje i održavanje	42		
18.1 Čišćenje bubnja	42		
18.2 Čišćenje ladice za deterdžent	42		
18.3 Čišćenje crpke za otpadnu vodu	44		
18.4 Čišćenje ulaznog otvora u gumenoj manžeti	46		
19 Uklanjanje smetnji	47		
19.1 Deblokiranje u nuždi	60		
20 Transport, skladištenje i zbrinjavanje	60		
20.1 Demontaža uređaja	60		
20.2 Umetanje zaštita za transport	60		



1 Sigurnost

Pridržavajte se sljedećih sigurnosnih napomena.

1.1 Opće napomene



- Pažljivo pročitajte ove upute.
- Sačuvajte upute i informacije o proizvodu za kasniju uporabu ili za sljedećeg vlasnika.
- Uređaj ne priključujte ako je došlo do oštećenja pri transportu.

1.2 Namjenska uporaba

Uređaj upotrebljavajte samo:

- za pranje strojno perivog rublja i ručno perive vune prema etiketi za njegu rublja.
- s vodom i uobičajenim deterdžentima i sredstvima za njegu rublja prikladnim za pranje u perilici rublja.
- za sušenje i osvježavanje tkanina prikladnih za sušenje u sušilici i opranih u vodi.
- u privatnom kućanstvu i u zatvorenim prostorima kućnog okruženja
- do visine od 4000 m iznad nadmorske visine

1.3 Ograničenje kruga korisnika

Djeca starija od 8 godina i osobe sa smanjenim fizičkim, osjetilnim ili mentalnim sposobnostima ili nedostatkom iskustva i/ili znanja smiju se koristiti ovim uređajem samo pod nadzorom ili ako su upućene u sigurno rukovanje uređajem te razumiju opasnosti koje mogu nastati uslijed korištenja uređajem.

Djeca se ne smiju igrati uređajem.

Djeca ne smiju čistiti uređaj i obavljati korisničko održavanje uređaja osim ako su pod nadzorom.

Djecu mlađu od 3 godine i kućne ljubimce držite na sigurnoj udaljenosti od uređaja.

1.4 Sigurno postavljanje

⚠ UPOZORENJE – Opasnost od strujnog udara!

Nestručno postavljanje je opasno.

- ▶ Uređaj priključite i koristite samo prema podacima navedenim na označnoj pločici.
- ▶ Uređaj priključite samo preko propisno instalirane utičnice s uzemljenjem na strujnu mrežu s izmjeničnom strujom.
- ▶ Sustav zaštitnih vodiča kućne električne instalacije mora biti propisno instaliran. Instalacija mora imati dovoljni veliki presjek voda.
- ▶ Pri korištenju zaštitne strujne sklopke koristite samo tip sa znakom .
- ▶ Nikada ne uključujte uređaj pomoću vanjske sklopne naprave, npr. sata za vremensko uključivanje ili daljinskog upravljača.
- ▶ Nikada ne spajajte uređaj na strujni krug koji redovito uključuje i isključuje distributer električne energije.
- ▶ Kada je uređaj ugrađen, mrežni utikač mrežnog priključnog voda mora biti dostupan ili ako slobodan pristup nije moguć, u fiksno postavljenoj električnoj instalaciji treba ugraditi svepolni rastavljač prema propisima za postavljanje.
- ▶ Pri postavljanju uređaja pazite na to da ne prignječite ili oštetite mrežni priključni vod.

Oštećena izolacija mrežnog priključnog voda predstavlja izvor opasnosti.

- ▶ Onemogućite kontakt mrežnog priključnog voda s izvorima topline ili vrućim dijelovima uređaja.
- ▶ Onemogućite kontakt mrežnog priključnog voda s oštrim vrhovima ili rubovima.
- ▶ Mrežni priključni vod nikada ne presavijajte te onemogućite svako prignječenje ili izmjene.

⚠ UPOZORENJE – Opasnost od požara!

Uporaba produžnog mrežnog priključnog voda i nedopuštenih adaptera predstavlja izvor opasnosti.

- ▶ Nemojte upotrebljavati produžne kabele ili višestruke utičnice.

- ▶ Upotrebljavajte samo adaptere i mrežne priključne vodove koje je odobrio proizvođač.
- ▶ Ako je mrežni priključni vod prekratak i duži mrežni priključni vod nije raspoloživ, obratite se električaru i zatražite da prilagodi kućne instalacije.

⚠ UPOZORENJE – Opasnost od ozljede!

Velika težina uređaja može pri podizanju dovesti do ozljeda.

- ▶ Nemojte sami podizati uređaj.

⚠ UPOZORENJE – Opasnost od gušenja!

Djeca mogu navući ambalažni materijal preko glave ili se njime zamotati te se na taj način ugušiti.

- ▶ Ambalažni materijal držite podalje od djece.
- ▶ Djeci nikada ne dopuštajte igranje s ambalažnim materijalom.

⚠ OPREZ – Opasnost od ozljede!

Uređaj može vibrirati ili se pomicati tijekom rada.

- ▶ Uređaj postavite na čist, ravan i čvrst pod.
- ▶ Uređaj izravnajte pomoću nožica uređaja i libele.

U slučaju nestručno položenih crijeva i mrežnih priključnih vodova postoji opasnost od spoticanja.

- ▶ Crijeva i mrežne priključne vodove polažite tako da ne postoji opasnost od spoticanja.

Ako uređaj pomičete držeći isturene dijelove, npr. vrata uređaja, ti dijelovi mogu se otrgnuti.

- ▶ Uređaj ne pomičite držeći isturene dijelove.

⚠ OPREZ – Opasnost od porezotina!

Oštri rubovi na uređaju mogu uzrokovati posjekotine u slučaju do-dirivanja.

- ▶ Ne dodirujte oštre rubove na uređaju.
- ▶ Nosite zaštitne rukavice pri postavljanju i transportu uređaja.

1.5 Sigurna uporaba

⚠ UPOZORENJE – Opasnost od strujnog udara!

Oštećeni uređaj ili oštećeni mrežni priključni vod predstavljaju izvor opasnosti.

- ▶ Oštećeni uređaj nikada nemojte puštati u rad.
- ▶ Nikada ne povlačite za mrežni priključni vod kako biste isključili uređaj iz električne mreže. Uvijek izvucite mrežni utikač iz mrežnog priključnog voda.
- ▶ Ako je uređaj ili mrežni priključni vod oštećen, odmah izvucite mrežni utikač iz mrežnog priključnog voda ili isključite osigurač u ormariću s osiguračima i zatvorite slavinu za vodu.
- ▶ Nazovite servisnu službu. → *Stranica 61*

Prodor vlage može prouzročiti strujni udar.

- ▶ Uređaj upotrebljavajte samo u zatvorenim prostorima.
- ▶ Uređaj nikada ne izlažite vrućini ili vlazi.
- ▶ Za čišćenje uređaja ne upotrebljavajte parni, visokotlačni čistač, crijeva ili tuš.

⚠ UPOZORENJE – Opasnost od zdravstveno štetnog djelovanja!

Djeca se mogu zatvoriti u uređaj i ugroziti svoje živote.

- ▶ Uređaj ne postavljajte iza vrata koja blokiraju ili sprječavaju otvaranje vrata uređaja.
- ▶ Na starim uređajima izvucite mrežni utikač iz mrežnog priključnog voda te potom prerežite mrežni priključni vod i uništite bravu na vratima uređaja tako da se vrata uređaja više ne mogu zatvoriti.

⚠ UPOZORENJE – Opasnost od gušenja!

Djeca mogu udahnuti ili progutati sitne dijelove i na taj se način ugušiti.

- ▶ Sitne dijelove držite podalje od djece.
- ▶ Ne dopustite djeci igranje sa sitnim dijelovima.

⚠ UPOZORENJE – Opasnost od eksplozije!

Prašina ugljena ili sitna prašina u okruženju uređaja može uzrokovati eksploziju.

- ▶ Okruženje uređaja držite čistim tijekom rada.

⚠ UPOZORENJE – Opasnost od trovanja!

Deterdženti i sredstva za njegu rublja mogu u slučaju gutanja uzrokovati trovanja.

- ▶ U slučaju slučajnog gutanja, odmah potražite savjet liječnika.
- ▶ Deterdžente i sredstva za njegu rublja čuvajte izvan dohvata djece.

⚠ UPOZORENJE – Opasnost od eksplozije!

Lako zapaljivi predmeti, kao što su upaljači ili šibice, mogu se zapaliti pri sušenju.

- ▶ Prije sušenja izvadite sve lako zapaljive predmete iz džepova. Ako je neoprano rublje bilo u kontaktu s otapalima, uljem, voskom, odstranjivačem voska, bojom, masnoćom ili sredstvom za uklanjanje mrlja, moglo bi se zapaliti pri sušenju.
- ▶ Ne sušite neoprano rublje u ovom uređaju.
- ▶ Prije sušenja rublje temeljito operite u vrućoj vodi s deterdžentom.
- ▶ Ne koristite uređaj ako je rublje prije toga čišćeno industrijskim kemikalijama.

Ako je rublje prethodno tretirano sredstvima za čišćenje koja sadrže otapala, ono može dovesti do eksplozije u uređaju.

- ▶ Prije pranja prethodno tretirano rublje temeljito operite u vodi.

⚠ UPOZORENJE – Opasnost od požara!

Rublje se ne može dovoljno ohladiti u slučaju prijevremenog prekida sušenja i može se zapaliti.

- ▶ Nemojte prijevremeno prekinuti program sušenja.
- ▶ U slučaju prijevremenog prekida sušenja odmah izvadite rublje i rasprostrite ga.

⚠ OPREZ – Opasnost od ozljede!

Pri penjanju na uređaj pokrivna ploča može puknuti.

- ▶ Ne penjite se na uređaj.

Pri stavljanju ili podupiranju na otvorena vrata uređaj se može prevrnuti.

- ▶ Ne stavljajte ništa na vrata uređaja i ne podupirite ih.
- ▶ Ne odlažite predmete na vratima uređaja.

U slučaju dodira rotirajućeg bubnja možete ozlijediti ruke.

- ▶ Prije posezanja pričekajte da se bubanj zaustavi do kraja.

⚠ OPREZ – Opasnost od opekotina!

Kod pranja na visokim temperaturama sapunica postaje vruća.

- ▶ Nikada ne dodirujte vruću sapunicu.

⚠ OPREZ – Opasnost od kemijskih opekotina!

Deterdžent i sredstvo za njegu rublja može prskati iz uređaja pri otvaranju ladice za deterdžent. U slučaju dodira s očima ili kožom može dovesti do iritacije.

- ▶ U slučaju dodira s deterdžentom ili sredstvom za njegu rublja oči ili kožu temeljito isperite čistom vodom.
- ▶ U slučaju slučajnog gutanja, odmah potražite savjet liječnika.
- ▶ Deterdžente i sredstva za njegu rublja čuvajte izvan dohvata djece.

1.6 Sigurno čišćenje i održavanje

⚠ UPOZORENJE – Opasnost od strujnog udara!

Nestručni popravci su opasni.

- ▶ Popravke na uređaju smije vršiti samo obučeno stručno osoblje.
- ▶ Za popravak uređaja smiju se upotrebljavati samo originalni rezervni dijelovi.
- ▶ Ako je mrežni priključni vod ovog uređaja oštećen, kako bi se izbjegle opasnosti, može ga zamijeniti jedino proizvođač ili njegova servisna služba ili slična kvalificirana osoba.

Prodrla vlaga može uzrokovati strujni udar.

- ▶ Za čišćenje uređaja ne upotrebljavajte parni, visokotlačni čistač, crijeva ili tuš.

⚠ UPOZORENJE – Opasnost od ozljede!

Uporaba neoriginalnih rezervnih dijelova i neoriginalnog pribora je opasna.

- ▶ Upotrebljavajte samo originalne rezervne dijelove i originalni pribor proizvođača.

⚠ UPOZORENJE – Opasnost od trovanja!

Pri uporabi sredstava za čišćenje koja sadrže otapala mogu nastati otrovne pare.

- ▶ Ne upotrebljavajte sredstva za čišćenje koja sadrže otapala.

2 Izbjegavanje materijalnih šteta

POZOR!

Pogrešno doziranje omekšivača, deterdženta, sredstva za njegu rublja i sredstva za čišćenje može utjecati na rad uređaja.

- ▶ Pridržavajte se preporuka za doziranje proizvođača.

Prekoračenje maksimalne količine rublja utječe na rad uređaja.

- ▶ Pridržavajte se maksimalne količine rublja za svaki program i nemojte je prekoračiti.

→ "Programi", *Stranica 28*

Pjenasti materijali ili materijali koji sadrže pjenastu gumu bi se mogli deformirati ili rastopiti prilikom sušenja.

- ▶ Ne sušite rublje koje sadrži pjenaste materijale ili pjenastu gumu.

Uređaj je za transport zaštićen pomoću zaštite za transport. Ako ne skinete zaštitu za transport, to može uzrokovati materijalne štete i oštećenja na uređaju.

- ▶ Pri uporabi skinite svu zaštitu za transport i pospremite.
- ▶ Prije svakog transporta stavite svu zaštitu za transport kako biste izbjegli oštećenja pri transportu.

Nepravilno priključivanje dovodnog crijeva za vodu može uzrokovati materijalne štete.

- ▶ Čvrsto pritegnite vijčane spojeve na dovodu vode.
- ▶ Izravno priključite dovodno crijevo za vodu bez dodatnih spojnih elemenata npr. adaptera, produžetaka ili ventila na slavinu za vodu.
- ▶ Ugradite kućište ventila dovodnog crijeva za vodu bez dodira s okolinom i nemojte izlagati vanjskim silama.
- ▶ Pazite da je unutarnji promjer slavine za vodu najmanje 17 mm.

- ▶ Pazite da je duljina navoja na priključku za slavinu za vodu najmanje 10 mm.

Premali ili previsoki tlak vode može utjecati na rad uređaja.

- ▶ Provjerite iznosi li tlak vode na vodoopskrbnom sustavu minimalno 100 kPa (1 bar) i maksimalno 1000 kPa (10 bara).
- ▶ Ako tlak vode prelazi navedenu maksimalnu vrijednost, treba postaviti redukcijski ventil između priključka pitke vode i kompleta crijeva uređaja.
- ▶ Uređaj ne priključujte na miješalicu za vodu bestlačnog bojlera.

Izmijenjena ili oštećena crijeva za vodu mogu dovesti do materijalnih šteta ili oštećenja na uređaju.

- ▶ Crijeva za vodu nikada ne presavijajte te onemogućite svako prignječenje, izmjene ili presijecanje.
- ▶ Upotrebljavajte isključivo isporučena crijeva za vodu ili originalna rezervna crijeva.
- ▶ Nikada ponovno ne upotrebljavajte već korištena crijeva za vodu.

Rad uređaja s onečišćenom ili prevrućom vodom može uzrokovati materijalne štete i oštećenja uređaja.

- ▶ Uređaj smije raditi isključivo s hladnom vodom iz vodovoda.

Neprikladna sredstva za čišćenje mogu oštetiti površine uređaja.

- ▶ Nemojte upotrebljavati jaka ili abrazivna sredstva za čišćenje.
- ▶ Nemojte upotrebljavati sredstva za čišćenje s velikim udjelom alkohola.
- ▶ Nemojte upotrebljavati tvrde jastučice za ribanje ili spužve za čišćenje.
- ▶ Uređaj čistite samo vodom i mekom vlažnom krpom.
- ▶ U slučaju kontakta s uređajem odmah uklonite sve ostatke deterdženta, spreja ili druge ostatke.

3 Zaštita okoliša i ušteta

3.1 Zbrinjavanje ambalaže u otpad

Ambalažni materijali su ekološki neškodljivi i mogu se reciklirati.

- ▶ Pojedinačne sastavne dijelove zbrinite na otpad odvojene po vrstama.

3.2 Ušteta energije i resursa

Ako slijedite sljedeće upute, vaš će uređaj trošiti manje struje i vode.

Koristite programe s niskim temperaturama i duljim vremenom pranja te iskoristite maksimalnu količinu rublja.

- ✓ Potrošnja energije i vode je najučinkovitija.

Dozirajte deterdžent prema stupnju zaprljanosti rublja.

- ✓ Za lagano do normalno zaprljano rublje dovoljna je manja količina deterdženta. Pridržavajte se preporuke za doziranje proizvođača deterdženta.

Smanjite temperaturu pranja kod lagano i normalno zaprljanog rublja.

- ✓ Uređaj troši manje energije na nižim temperaturama. Za lagano do normalno zaprljano rublje su dovoljne i niže temperature od onih navedenih na etiketi za njegu.

Namjestite maksimalni broj okretaja centrifuge ako rublje nakon pranja treba sušiti u uređaju.

- ✓ Kada se rublje prosuši, skraćuje se trajanje programa i smanjuje se potrošnja energije pri sušenju. S većim brojem okretaja centrifuge smanjuje se preostala vlaga u rublju i povećava se jačina buke pri centrifugiranju.

Rublje perite bez pretpranja.

- ✓ Pranje s pretpranjem produljuje trajanje programa i povećava potrošnju energije i vode.

Uređaj ima automatiku količine.

- ✓ Automatika količine optimalno usklađuje potrošnju vode i trajanje programa ovisno o vrsti tkanine i količini rublja.

Uređaj ima Aqua senzor.

- ✓ Aqua senzor tijekom ispiranja provjerava stupanj zamućenosti vode i prema tome prilagođava trajanje i broj ispiranja.

3.3 Način uštede energije

Ako uređaj nećete koristiti dulje vrijeme, on će se prebaciti automatski u način uštede energije.

Način uštede energije možete završiti tako da ponovno koristite uređaj.

4 Postavljanje i priključivanje

4.1 Raspakiranje uređaja

POZOR!

Preostali predmeti u bubnju, koji nisu predviđeni za rad u uređaju, mogu prouzročiti materijalne štete i oštećenja na uređaju.

- ▶ Prije rada uklonite ove predmete i isporučeni pribor iz bubnja.
- 1. Izvadite svu ambalažu i sve zaštitne omote iz uređaja.
→ *"Zbrinjavanje ambalaže u otpad", Stranica 12*
- 2. Provjerite ima li vidljivih oštećenja na uređaju.
- 3. Otvorite vrata.
→ *"Otvaranje vrata", Stranica 34*
- 4. Izvadite pribor iz bubnja.
- 5. Zatvorite vrata.

4.2 Opseg isporuke

Nakon raspakiranja provjerite sve dijelove imaju li oštećenja nastala u transportu te je li isporuka potpuna.

POZOR!

Rad uređaja s nepotpunim ili neispravnim priborom može utjecati na funkciju uređaja ili uzrokovati materijalne štete i oštećenja uređaja.

- ▶ Ne upotrebljavajte uređaj s nepotpunim ili neispravnim priborom.
- ▶ Zamijenite odgovarajući pribor prije rada uređaja.
→ *"Pribor", Stranica 32*

Napomena: Uređaj je u tvornici temeljito ispitan funkcionira li besprijekorno. Pritom mogu ostati mrlje vode u uređaju. Mrlje će nestati nakon prvog pranja.

Opseg isporuke uključuje sljedeće:

- Perilica i sušilica rublja
- Popratni dokumenti
- Zaštita za transport
→ *"Skidanje zaštite za transport", Stranica 14*
- Zaštitne kape

4.3 Zahtjevi za mjesto postavljanja

UPOZORENJE

Opasnost od strujnog udara!

Uređaj ima dijelove pod naponom. Dodirivanje dijelova pod naponom je opasno.

- ▶ Uređaj ne upotrebljavajte bez pokrovne ploče.

UPOZORENJE

Opasnost od ozljede!

U slučaju uporabe na postolju uređaj se može prevrnuti.

- ▶ Prije uporabe na postolju obavezno pričvrstite nožice uređaja spojnica → *Stranica 32* proizvođača.

POZOR!

Preostala voda u uređaju koja se može smrznuti može uzrokovati oštećenje uređaja.

- ▶ Uređaj ne postavljajte i ne upotrebljavajte na mjestima na kojima postoji opasnost od smrzavanja ili na otvorenom.

Ako uređaj nagnete preko 40°, preostala voda u uređaju može isteći i uzrokovati materijalne štete.

- ▶ Oprezno nagnite uređaj.
- ▶ Transportirajte uređaj u stojećem položaju.

Mjesto postavljanja

Zahtjevi

Podnožje

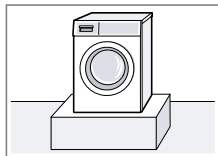

Uređaj pričvrstite spojnicama
→ *Stranica 32.*

Pod s drvenim gredama

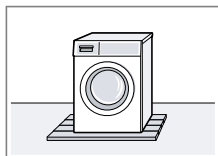

Uređaj postavite na drvenu ploču otpornu na vodu (debljina min. 30 mm) koja je vijcima pričvršćena za pod.

Čajna kuhinja

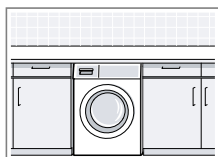

Uređaj postavljajte isključivo ispod kompaktne radne ploče koja je čvrsto povezana sa susjednim elementima. Potrebna širina niže: 60 cm.

Na zidu

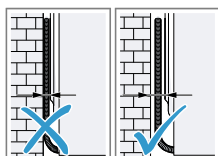

Pazite da mrežni priključni vod i crijeva nisu priključeni između zida i uređaja.

4.4 Skidanje zaštite za transport

Uređaj je za transport zaštićen pomoću zaštite za transport na stražnjoj strani uređaja.

Napomena: Vijke zaštite za transport i čahure čuvajte za kasniji transport.
→ "Umetanje zaštita za transport",
Stranica 60

1. Crijeva izvadite iz držača.

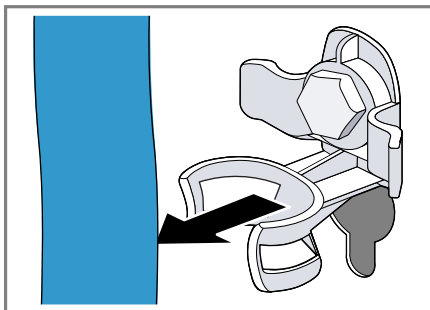

2. Otpustite sva 4 vijka zaštite za transport pomoću ključa za vijke veličine 13 ① i izvadite ih ②.

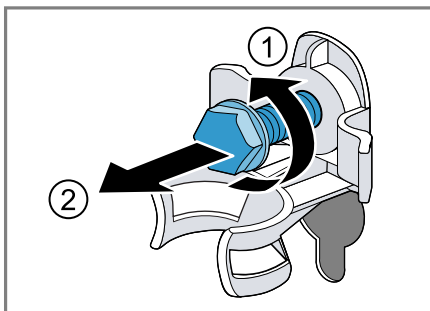

3. Mrežni priključni vod izvadite iz držača.

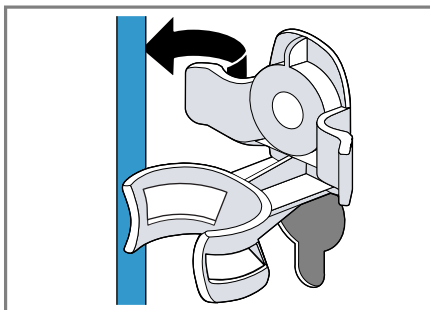

4. Skinite 4 čahure.

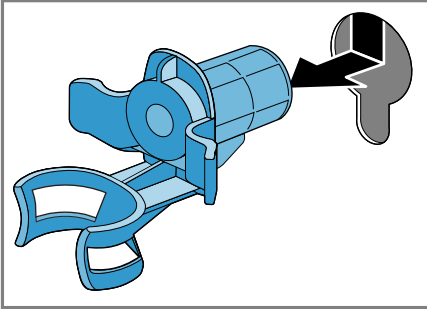

5. Umetnite 4 zaštitne kape.

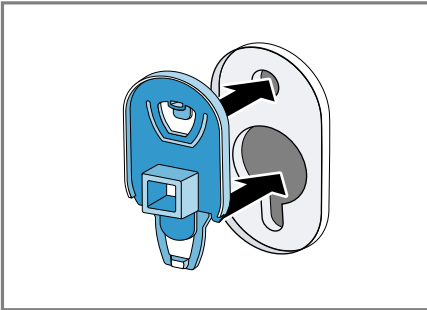

6. Gurnite 4 zaštitne kape prema dolje.

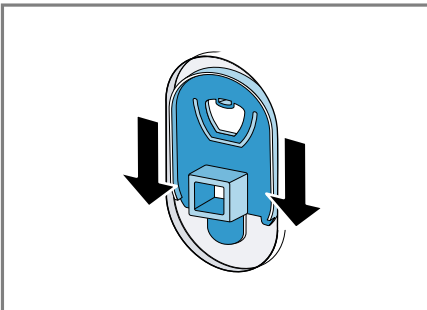

Napomena: Kako biste umetnuli transportne osigurače za transportiranje uređaja, poduzmite navedene korake obrnutim redoslijedom.

4.5 Priključivanje uređaja

Priključivanje dovodnog crijeva za vodu

⚠ UPOZORENJE

Opasnost od strujnog udara!

Uređaj ima dijelove pod naponom. Dodirivanje dijelova pod naponom je opasno.

- ▶ Nemojte potopiti električni Aquastop ventil u vodu.

1. Dovodno crijevo za vodu priključite na slavinu za vodu (26,4 mm = 3/4").

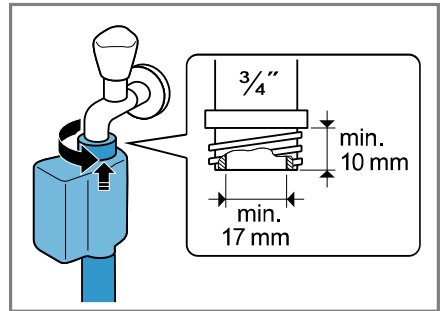

2. Slavinu za vodu oprezno otvorite i provjerite zabrtvljenost priključnih mjesta.

Vrste priključaka odvoda voda

Ove informacije će vam pomoći da priključite ovaj uređaj na odvod vode.

POZOR!

Pri ispuštanju je odvodno crijevo za vodu pod tlakom i može se odvojiti od instaliranog priključnog mjesta.

- ▶ Osigurajte odvodno crijevo za vodu od nehotičnog odvajanja.

Napomena: Pidržavajte se visina ispuštanja.

Visine ispuštanja iznose: minimalno: 60 cm, maksimalno: 100 cm

Sifon

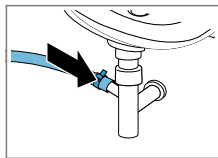

Priključno mjesto osigurajte obujmicom crijeva (24-40 mm).

Umivaonik

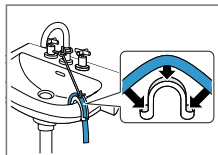

Odvodno crijevo za vodu fiksirajte koljenom i osigurajte ga.
→ "Pribor",
Stranica 32

Plastična cijev s gumenom spojnicom

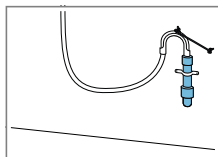

Odvodno crijevo za vodu fiksirajte koljenom i osigurajte ga.
→ "Pribor",
Stranica 32

Električno priključivanje uređaja

Napomena: Vaša kućna električna instalacija za ovaj uređaj mora biti u skladu s lokalnim zakonskim odredbama i sigurnosnim propisima te treba imati zaštitnu strujnu sklopku.

1. Mrežni utikač mrežnog priključnog voda na uređaju utaknite u utičnicu u blizini uređaja.

Podatke o priključivanju uređaja naći ćete u poglavlju Tehnički podaci → Stranica 64.

2. Provjerite ima li mrežni utikač čvrst dosjed.

4.6 Izravnavanje položaja uređaja

Pravilno izravnajte uređaj kako biste smanjili šumove i vibracije te izbjegli "hodanje" uređaja.

1. Otpustite protumatice u smjeru kazaljke na satu pomoću ključa za vijke veličine 17.

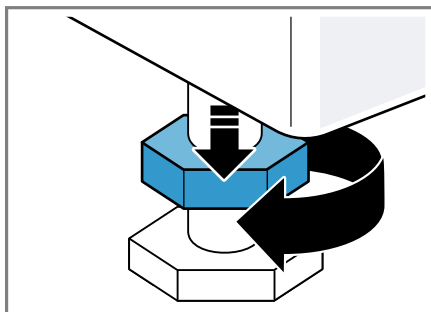

2. Okrećite nožice uređaja kako biste izravnali uređaj. Izravnanje provjerite pomoću libele.

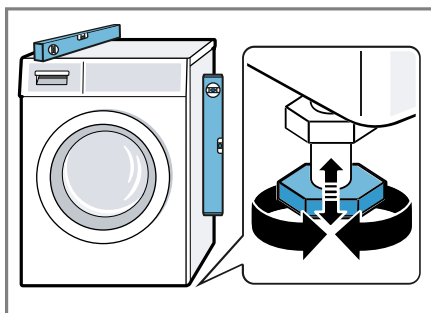

Sve nožice uređaja moraju čvrsto stajati na podu.

3. Protumatice čvrsto pritegnite ključem za vijke veličine 17 na kućište.

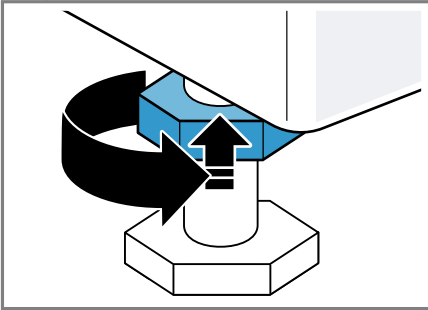

Pritom čvrsto držite nožicu uređaja i ne pomičite je prema gore.

5 Upoznavanje

5.1 Uređaj

Ovdje ćete naći pregled sastavnih dijelova svog uređaja.

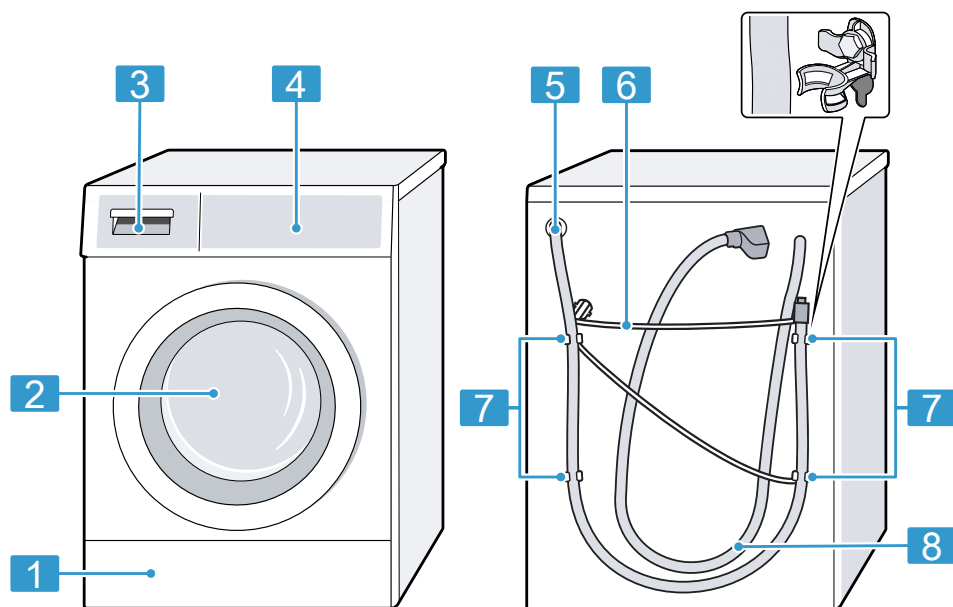

Ovisno o tipu uređaja neke pojedinosti na slici mogu se razlikovati, primjerice boja i oblik.

- | | |
|---|--|
| 1 | Servisni poklopac crpke za otpadnu vodu → <i>Stranica 44</i> |
| 2 | Vrata |
| 3 | Ladica za deterdžent → <i>Stranica 19</i> |
| 4 | Upravljačka ploča → <i>Stranica 19</i> |
| 5 | Odvodno crijevo za vodu → <i>Stranica 15</i> |

- | | |
|---|--|
| 6 | Mrežni priključni vod → <i>Stranica 16</i> |
| 7 | Zaštita za transport → <i>Stranica 14</i> |
| 8 | Dovodno crijevo za vodu → <i>Stranica 15</i> |

5.2 Ladica za deterđent

Napomena: Pidrđavajte se informacija proizvođača o uporabi i doziranju deterđenta i sredstva za njegu te informacija u opisima programa.

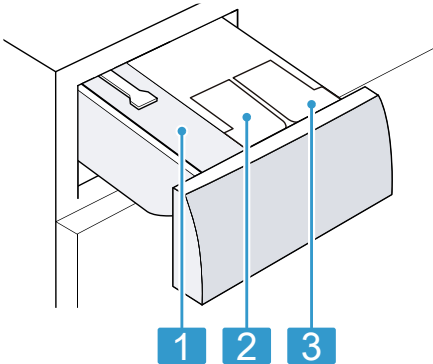

- | | |
|----------|---|
| 1 | Odjeljak za ručno doziranje |
| 2 | ⊗/ ∆: spremnik za doziranje omekšivača ili tekućeg deterđenta |
| 3 | ∆: spremnik za doziranje tekućeg deterđenta |

5.3 Upravljačka ploča

Putem upravljačke ploče namještate sve funkcije svog uređaja i dobivate informacije o radnom stanju.

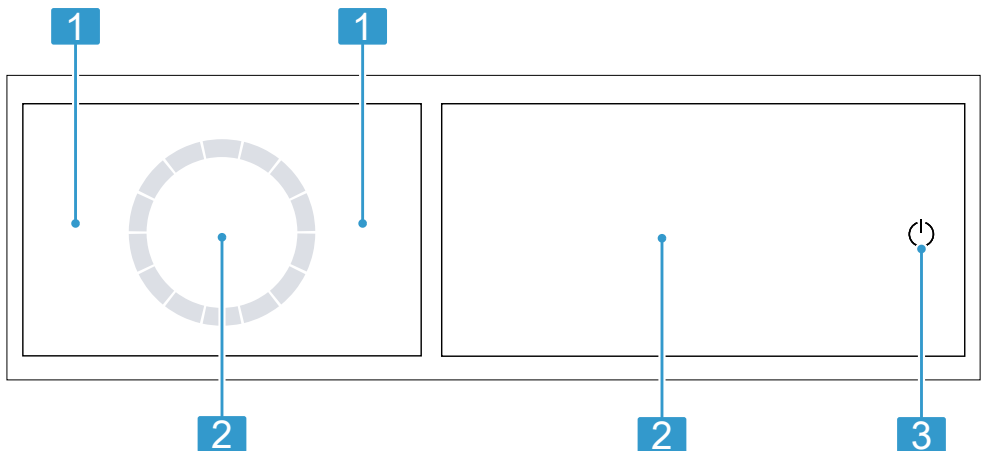

1 Programi → *Stranica 28*

2 Tipke i zaslon → *Stranica 22*

3 Tipke → *Stranica 25*

5.4 Upravljačka logika

Neka područja zaslona su tipke i reagiraju na dodir. Aktivirajte, deaktivirajte ili promijenite postavke tako da pritisnete tipke. Aktivirane postavke su istaknute intenzivno na zaslonu.

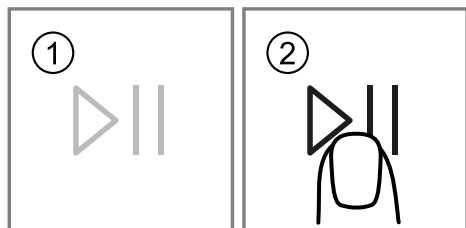

POZOR!

Jaki pritisak na zaslon može uzrokovati oštećenja.

- ▶ Ne vršite jaki pritisak na zaslon.
- ▶ Ne pritišćite zaslon šiljastim ili oštrim predmetima.

Prikazivanje ili skrivanje dodatnih tipki

Neke tipke su skrivene za smanjeni prikaz na zaslonu. Ako želite da se ove dodatne tipke prikazuju na zaslonu, možete aktivirati ili deaktivirati odgovarajuće postavke.

1. Kratko pritisnite **Options** za prikaz dodatnih tipki.

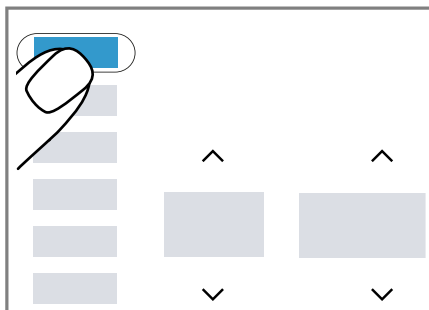

- ✓ Na zaslonu se prikazuju sve dodatne tipke.

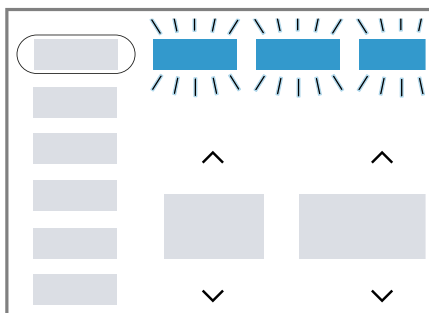

2. Ponovno kratko pritisnite **Options** za skrivanje dodatnih tipki.

Promjena namještene vrijednosti

Ako aktivirate određene postavke, na zaslonu se prikazuju tipke za odabir i možete promijeniti namještenu vrijednost.

- ▶ Pritisnite tipke za odabir
→ *Stranica 25.*

Na zaslonu se prikazuje namještena vrijednost.

6 Prije prve uporabe

Pripremite uređaj za uporabu.

6.1 Pokretanja pranja bez rublja

Prije napuštanja tvornice uređaj je temeljito provjeren. Kako biste uklonili eventualne ostatke vode, prvi put perite bez rublja.

1. Pritisnite .

Postupak uključivanja traje nekoliko sekundi.

2. Namjestite program **Cottons**  **90°C**.

3. Zatvorite vrata.

4. Izvucite ladicu za deterđent.

5. Napunite deterđent u prašku koji sadrži izbjeljivač u odjeljak za ručno doziranje.

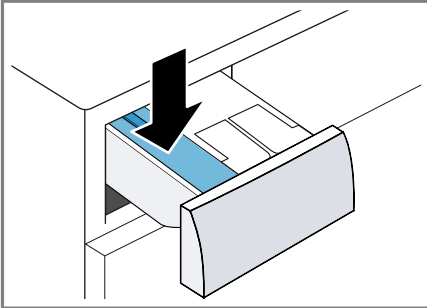

Kako biste spriječili stvaranje pjene, koristite samo polovicu količine deterđenta za lagano zaprljano rublje koju je preporučio proizvođač deterđenta. Ne upotrebljavajte sredstvo za pranje vune ili finog rublja.

6. Umetnite ladicu za deterđent.

7. Za pokretanja programa pritisnite .

- ✓ Na zaslonu se prikazuje preostalo trajanje programa.

- ✓ Po završetku programa na zaslonu se prikazuje: "End".
- 8. Pokrenite prvi ciklus pranja ili pritisnite  kako bi uređaj prebacili u stanje pripravnosti (stanje mirovanja).
→ "Osnovno rukovanje",
Stranica 33

7 Zaslون



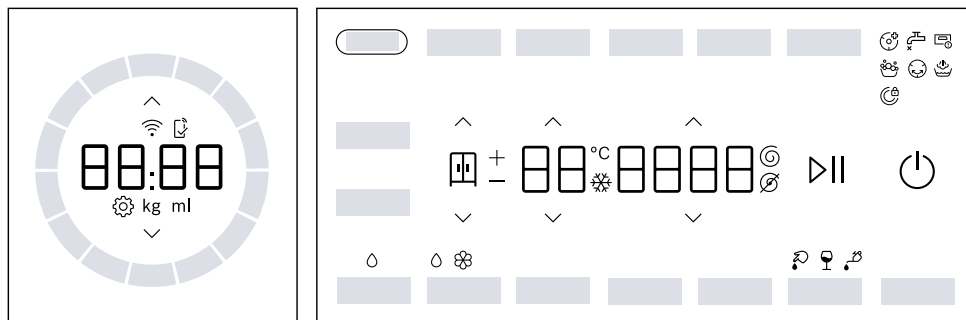













Na zaslonu možete vidjeti trenutačno namještene vrijednosti, mogućnosti odabira ili tekstove napomena.







Primjer prikaza zaslona

Indikator	Opis
0:40 ¹	Predviđeno trajanje programa ili preostalo vrijeme programa u satima i minutama.
8h ¹	Vrijeme završetka programa → "Tipke", Stranica 25
6,0 ¹	Preporučena maksimalna količina rublja za namješteni program u kg.
∅ - 1400 Ⓞ	Namješteni broj okretaja centrifuge u okr./min. → "Tipke", Stranica 25 ∅: bez centrifugiranja, samo ispušavanje
❄ - 90	Namještena temperatura u °C. → "Tipke", Stranica 25 ❄ (hladno)
End	Kraj programa Status programa
☞	Smanjenje gužvanja i mirisa Status programa
☹	Zaštita od gužvanja Status programa

¹ Primjer





Indikator	Opis
	Stupanj sušenja je aktiviran.
	Stupanj sušenja je aktiviran.
	Stupanj sušenja je aktiviran.
	Krv Vrsta mrlje je aktivirana.
	Crno vino Vrsta mrlje je aktivirana.
	Jestiva mast/jestivo ulje Vrsta mrlje je aktivirana.
	Promjena osnovnih postavki.
	treperi: Potrebno je čišćenje bubnja. Pokrenite program Cottons  90°C za čišćenje i održavanje bubnja i spremnika za sapunicu. → "Čišćenje bubnja", <i>Stranica 42</i>
	<ul style="list-style-type: none"> ■ svijetli: Uređaj je povezan s kućnom mrežom putem Wi-Fi mreže. ■ treperi: Uređaj se pokušava povezati s kućnom mrežom putem Wi-Fi mreže. → "Home Connect ", <i>Stranica 38</i>
	Postavke koje nisu dostupne na uređaju namještene su putem aplikacije Home Connect. Ostale informacije naći ćete u aplikaciji Home Connect.
	<ul style="list-style-type: none"> ■ svijetli: Inteligentni sustav doziranja tekućeg deterdženta je aktiviran. ■ treperi: Minimalna razina napunjenosti spremnika za doziranje nije dosegnuta. → "Inteligentni sustav doziranja", <i>Stranica 36</i>  (tekući deterdžent)
 	<ul style="list-style-type: none"> ■ svijetli: Inteligentni sustav doziranja tekućeg deterdženta ili omekšivača je aktiviran. ■ treperi: Minimalna razina napunjenosti spremnika za doziranje nije dosegnuta. → "Inteligentni sustav doziranja", <i>Stranica 36</i>  (tekući deterdžent)  (omekšivač)
50 ml ¹	Osnovna količina doziranja deterdženta ili omekšivača. → "Osnovna količina doziranja", <i>Stranica 38</i>
¹ Primjer	









Indikator	Opis
•	svijetli: Sustav kontrole napona zaustavio je program zbog nedopuštenih potkoračenja ili prekoračenja napona. Napon je ponovno ispravan i program se nastavlja. Napomena: Trajanje programa se produljuje.
:	treperi: Sustav kontrole napona zaustavio je program zbog nedopuštenih potkoračenja ili prekoračenja napona. Napomena: Program se nastavlja ako je napon ponovno ispravan.
	Uređaj prepoznaje previše pjene.
	<ul style="list-style-type: none"> ■ svijetli: Vrata su blokirana. <ul style="list-style-type: none"> – Za dodavanje rublja možete deblokirati vrata. → "Dodavanje rublja", <i>Stranica 35</i> – Za otvaranje vrata možete prekinuti program. → "Prekid programa pranja", <i>Stranica 35</i> ■ treperi: Vrata nisu zatvorena.
	<ul style="list-style-type: none"> ■ Nema tlaka vode. ■ Tlak vode na slavini za vodu je prenizak.
	Ladica za deterđent nije umetnuta do kraja.
E:35 / -10 ¹	Kôd pogreške, prikaz pogreške, zvučni signal. → "Uklanjanje smetnji", <i>Stranica 47</i>
¹ Primjer	

8 Tipke

Odabir postavki programa ovisi o namještenom programu.



Tipka	Odabir	Opis
⏻ (glavna sklopka)	<ul style="list-style-type: none"> ■ uključivanje ■ Stanje pripravnosti/ stanje mirovanja 	Uključite uređaj ili ga stavite u stanje pripravnosti/stanje mirovanja.
^ v	Višestruki odabir	Da biste promijenili neku postavku, pritisćite tipku za odabir ^ ili v dok se na zaslonu ne prikaže željena postavka.
^ v	☀ - 90	Prilagođavanje temperature. Namještena temperatura u °C.
^ v	⌀ - 1400	Prilagođavanje broja okretaja centrifuge ili deaktiviranje centrifugiranja. Namješteni broj okretaja centrifuge u okr/min. Odabirom ⌀ voda se ispumpava i centrifugiranje se deaktivira. Rublje ostaje vlažno u bubnju.
⏸	<ul style="list-style-type: none"> ■ pokretanje ■ prekid ■ zaustavljanje 	Pokrenite, prekinite ili zaustavite program.
⌚ Finish in	do 24 sata	Odredite vrijeme završetka programa. Trajanje programa već je u namještenom broju sati. Nakon pokretanja programa prikazuje se trajanje programa.
Options	Višestruki odabir	→ "Osnovne postavke", <i>Stranica 41</i>
⚙ Speed Perfect	<ul style="list-style-type: none"> ■ aktiviranje ■ deaktiviranje 	Aktiviranje ili deaktiviranje skraćenog trajanja programa. Napomena: Povećava se potrošnja energije. To ne utječe na rezultat pranja.
⏴ Prewash	<ul style="list-style-type: none"> ■ aktiviranje ■ deaktiviranje 	Aktiviranje ili deaktiviranje pretpranja, npr. za pranje jako zaprljanog rublja. Napomena: Ako je aktiviran inteligentni sustav doziranja, deterdžent se automatski dozira za pretpranje i glavno pranje. Ako je deaktiviran inteligentni sustav doziranja, deterdžent za pretpranje izravno dodajte u bubanj.

Tipka	Odabir	Opis
 Extra Rinse	<ul style="list-style-type: none"> ■ aktiviranje ■ deaktiviranje 	<p>Aktivirajte ili deaktivirajte dodatno ispiranje.</p> <p>Preporučuje se kod posebno osjetljive kože u područjima s jako mekanom vodom.</p>
 Reduced Ironing	<ul style="list-style-type: none"> ■ aktiviranje ■ deaktiviranje 	<p>Aktiviranje ili deaktiviranje pranja sa smanjenim gužvanjem.</p> <p>Kako bi se smanjilo gužvanje rublja, prilagođava se tijekom centrifugiranja i broj okretaja centrifuge.</p> <p>Napomena: Rublje nakon pranja ima veću preostalu vlažnost. Nakon pranja odmah objesite rublje kako bi se smanjilo gužvanje.</p>
 3 sec.	<ul style="list-style-type: none"> ■ aktiviranje ■ deaktiviranje 	→ "Zaštita za djecu", Stranica 35
Favourite	<ul style="list-style-type: none"> ■ Pohranjivanje ■ Namještanje 	<p>Kada pritisnete tipku oko 3 sekunde, pohranit ćete individualne postavke programa.</p> <p>→ "Pohranjivanje postavki programa", Stranica 33</p> <p>Kada kratko pritisnete tipku, namjestit ćete program s individualnim postavkama programa.</p>
 Hygiene Care	<ul style="list-style-type: none"> ■ aktiviranje ■ deaktiviranje 	<p>Aktiviranje ili deaktiviranje blagog prethodnog tretiranja suhog rublja s vrućim zrakom do 65 °C za povećane higijenske zahtjeve.</p> <p>Nakon prethodnog tretiranja s vrućim zrakom tkanine se peru na niskim temperaturama.</p> <p>Napomena: Osvjetljenje bubnja ostaje uključeno do otprilike 10 minuta nakon početka programa.</p>
 Anti Stain	Višestruki odabir	<p>Odabir vrste mrlje.</p> <p>Temperatura, okretanje bubnja i vrijeme namakanja se prilagođavaju vrsti mrlje.</p>

Tipka	Odabir	Opis
i-DOS 1	<ul style="list-style-type: none"> ■ aktiviranje ■ deaktiviranje ■ Osnovna količina doziranja 	<p>Kada kratko pritisnete tipku, onda aktivirate ili deaktivirate inteligentni sustav doziranja tekućeg deterdženta .</p> <p>Kada pritisnete tipku u trajanju od oko 3 sekunde, možete namjestiti osnovnu količinu doziranja.</p> <p>→ "Inteligentni sustav doziranja", <i>Stranica 36</i></p>
i-DOS 2	<ul style="list-style-type: none"> ■ aktiviranje ■ deaktiviranje ■ Sadržaj spremnika za doziranje ■ Osnovna količina doziranja 	<p>Kada kratko pritisnete tipku, onda aktivirate ili deaktivirate inteligentni sustav doziranja omekšivača  ili tekućeg deterdženta .</p> <p>Kada pritisnete tipku u trajanju od oko 3 sekunde, onda možete odrediti sadržaj spremnika za doziranje ili namjestiti osnovnu količinu doziranja.</p> <p>→ "Inteligentni sustav doziranja", <i>Stranica 36</i></p>
Dry	<ul style="list-style-type: none"> ■ aktiviranje ■ deaktiviranje 	Aktiviranje ili deaktiviranje sušenja bez prethodnog pranja.
Wash&Dry	<ul style="list-style-type: none"> ■ aktiviranje ■ deaktiviranje 	Aktiviranje pranja s naknadnim sušenjem.
	<ul style="list-style-type: none"> ■  - ■  ■  + 	Stupanj sušenja određuje koliko će rublje biti vlažno ili suho po završetku programa.
 Remote Start	<ul style="list-style-type: none"> ■ aktiviranje ■ deaktiviranje ■ otvaranje izbornika Home Connect 	→ "Daljinsko pokretanje", <i>Stranica 40</i>

9 Programi









Napomena: Na etiketama za njegu rublja navedene su dodatne upute za odabir programa.





Program	Opis	Maks. punjenje (kg) Pranje	Maks. punjenje (kg) Sušenje
Cottons 	Pranje otpornih tkanina od pamuka, lana i mješovite tkanine. Također prikladan kao vremenski skraćeni program za normalno zaprljano rublje kada aktivirate  Speed Perfect. Postavka programa: <ul style="list-style-type: none"> ■ maks. 90 °C ■ maks. 1400 okr/min 	10,0 5,0 ¹	6,0
Eco 40-60	Pranje tkanina od pamuka, lana i miješanih materijala. Napomena: Tkanine perive prema simbolu na etiketi na temperaturi od 40 °C  do 60 °C  mogu se zajedno prati. Učinak pranja odgovara najboljem mogućem razredu učinka pranja u skladu sa zakonskim propisima. Za ovaj program temperatura pranja automatski se prilagođava ovisno o količini punjenja kako bi se postigla optimalna energetska učinkovitost uz najbolji mogući učinak pranja. Temperatura pranja ne može se promijeniti. Postavka programa: <ul style="list-style-type: none"> ■ maks. - °C ■ maks. 1400 okr/min 	10,5	6,0
Delicates/ Silk 	Pranje osjetljivih, perivih tkanina od svile, viskoze i sintetike. Koristite deterdžent za osjetljivo rublje ili svilu.	2,0	- ²



¹  **Speed Perfect** aktivirano

² Sušenje nije moguće

³ Pranje nije moguće

Program	Opis	Maks. punje- nje (kg) Pra- nje	Maks. punje- nje (kg) Suše- nje
	<p>Napomena: Perite posebno osjetljive tkanine ili odjevne predmete s kukicama, ušicama ili opšivenim rubovima u mreži za pranje rublja.</p> <p>Postavka programa:</p> <ul style="list-style-type: none"> ■ maks. 40 °C ■ maks. 800 okr/min 		
 Wool 	<p>Pranje ručno ili strojno perivog rublja od vune ili koje sadrži vunu.</p> <p>Kako bi se spriječilo skupljanje rublja, rublje se u bubnju okreće posebno pažljivo s dugim pauzama.</p> <p>Koristite deterdžent za vunu.</p> <p>Postavka programa:</p> <ul style="list-style-type: none"> ■ maks. 40 °C ■ maks. 800 okr/min 	2,0	1,0
 Rinse	<p>Ispiranje sa završnim centrifugiranjem i ispum-pavanje vode.</p> <p>Postavka programa: maks. 1400 okr/min</p>	-	-
 Spin/ Drain	<p>Centrifugiranje i ispum-pavanje vode.</p> <p>Ako želite samo ispum-pavanje vode, aktivirajte . Rublje se ne centrifugira.</p> <p>Postavka programa: maks. 1400 okr/min</p>	-	-
	<p>Odaberite ostale programe izravno putem aplikacije Home Connect.</p> <p>Opis programa naći ćete u aplikaciji Home Connect. Opis programa naći ćete u aplikaciji .</p> <p>Napomena: Vaš uređaj mora biti povezan s kućnom mrežom i biti registriran u vašoj aplikaciji Home Connect.</p> <p>→ "Home Connect ", Stranica 38</p>	-	-
 Sportswear	<p>Pranje sportske odjeće i odjeće za slobodno vrijeme od sintetike, mikrovlakana i flisa.</p> <p>Koristite deterdžent za sportsku odjeću.</p> <p>Ne koristite omekšivač.</p>	2,0	2,0
¹  Speed Perfect aktivirano			
² Sušenje nije moguće			
³ Pranje nije moguće			

Program	Opis	Maks. punje- nje (kg) Pra- nje	Maks. punje- nje (kg) Suše- nje
	<p>Savjet: Jako zaprljano rublje perite u programu .</p> <p>Postavka programa:</p> <ul style="list-style-type: none"> ■ maks. 40 °C ■ maks. 800 okr/min 		
 Auto 30°	<p>Pranje osjetljivih tkanina od pamuka, sintetike i miješanih materijala.</p> <p>Blago tretiranje rublja.</p> <p>Stupanj zaprljanosti i vrsta tkanine automatski se prepoznaju. Postupak pranja se prilagođava.</p> <p>Napomena: Temperatura i broj okretaja centrifuge ne mogu se namjestiti u ovom programu i automatski se određuju.</p> <p>Temperatura iznosi maks. 30 °C.</p> <p>Broj okretaja centrifuge iznosi maks. 1000 okr/min.</p>	3,5	- ²
 Iron Assist	<p>Smanjenje gužvanja i neugodnih mirisa na odijelima, košuljama, proizvodima s paperjem, tkaninama za primjenu na otvorenom i tkaninama od pamuka, kašmira i svile.</p> <p>Savjet: Po završetku programa odmah izvadite odjevne predmete kako bi se izbjeglo gužvanje.</p> <p>Napomene</p> <ul style="list-style-type: none"> ■ Odjevni predmeti se ne suše ili kemijski čiste. ■ Ako često koristite program  Iron Assist bez pranja između toga, može doći do stvaranja neugodnih mirisa u uređaju. 	- ³	1,0
 SuperQuick 15'  Wash & Dry 45'	<p>Pranje i sušenje tkanina od pamuka, lana, sintetike i miješanih materijala.</p> <p>Prikladan za tanke ili lagane košulje, majice kratkih rukava ili sportsku odjeću.</p> <p>Kratki program za lagano zaprljanu malu količinu odjeće.</p>	2,0	1,0
¹  Speed Perfect aktivirano			
² Sušenje nije moguće			
³ Pranje nije moguće			

Program	Opis	Maks. punje- nje (kg)	Maks. punje- nje (kg)
		Pra- nje	Suše- nje
	<p>Napomena: Ako želite samo prati odjevne predmete, a ne ih sušiti, pritisnite Wash&Dry.</p> <p>Postavka programa:</p> <ul style="list-style-type: none"> ■ maks. 40 °C ■ maks. 1400 okr/min 		
Mix 	<p>Pranje tkanina od pamuka, lana, sintetike i miješanih materijala.</p> <p>Primjeren za lagano zaprljano rublje.</p> <p>Savjet: Energetski i vremenski optimizirani program zahvaljujući hibridnoj tehnologiji.</p> <p>Postavka programa:</p> <ul style="list-style-type: none"> ■ maks. 60 °C ■ maks. 1400 okr/min 	4,0	2,5
Easy-Care 	<p>Pranje odjevnih predmeta od sintetike i miješanih materijala.</p> <p>Primjeren za lagano zaprljano rublje.</p> <p>Savjet: Energetski i vremenski optimizirani program zahvaljujući hibridnoj tehnologiji.</p> <p>Postavka programa:</p> <ul style="list-style-type: none"> ■ maks. 60 °C ■ maks. 1400 okr/min 	4,0	2,5
¹  Speed Perfect aktivirano			
² Sušenje nije moguće			
³ Pranje nije moguće			

10 Pribor

Upotrebjavajte samo originalni pribor. Usklađen je s vašim uređajem.

	Korištenje	Narudžbeni broj
Produžetak za dovodno crijevo za vodu	Produljite dovodno crijevo za hladnu vodu ili za Aquastop (2,50 m).	WMZ2381
Spojnice	Poboljšajte stabilnost uređaja.	WMZ2200
Koljeno	Fiksirajte odvodno crijevo za vodu.	00655300
Sredstvo za čišćenje perilice rublja	Sredstvo za čišćenje unutrašnjosti uređaja.	00311929

11 Rublje

11.1 Priprema rublja

POZOR!

Predmeti, koji su ostali u odjevnim predmetima, mogu oštetiti odjevne predmete i bubanj.

- ▶ Prije rada izvadite sve predmete iz džepova odjevnih predmeta.

Napomena

Kad pripremate rublje, zaštitite uređaj i tekstil.

- Iščetkajte pijesak i zemlju
- Razvrstajte rublje prema boji i vrsti tekstila i pridržavajte se oznaka za održavanje
- Zatvorite patentne zatvarače, čičak zatvarače, kukice i ušice
- Svežite remenje od tkanine, vrpce i uzice
- Skinite kukice za zavjese i izvadite olovne trake
- Male ili osjetljive komade rublja perite u mreži za pranje rublja
- Velike i male komade rublja perite zajedno
- Rublje sa svježim mrljama operite odmah

- Rublje sa sasušenim mrljama prvo tretirajte i više puta operite
- Rublje stavljajte rašireno u bubanj
- Rublje centrifugirajte prije sušenja

12 Deterdžent i sredstvo za njegu rublja

Upute proizvođača za korištenje i doziranje naći ćete na ambalaži.

Napomene

- Kod tekućih deterdženata upotrebjavajte samo samotekuće deterdžente
- Ne miješajte različite tekuće deterdžente
- Ne miješajte deterdžent s omekšivačem
- Ne rabite sredstva kojima je prošao rok trajanja niti jako gusta sredstva.
- Ne upotrebjavajte sredstva koja sadrže otapala, nagrizajuće tvari ili tvari koje oslobađaju plinove
- Štedljivo upotrebjavajte sredstva za bojanje, sol može nagristi nehrđajući čelik
- Ne upotrebjavajte sredstva za uklanjanje boje u uređaju

- Nemojte dodati ocat u spremnike za doziranje → *Stranica 37* za inteligentni sustav doziranja

13 Osnovno rukovanje

13.1 Uključivanje uređaja

Napomena: Ako uređaj uključujete prvi put, nakon što ga priključite u napajanje, postupak uključivanja traje do jedne minute.

Zahtjev: Uređaj mora biti stručno postavljen i priključen.
→ *"Postavljanje i priključivanje", Stranica 13*

- ▶ Pritisnite .
Postupak uključivanja traje nekoliko sekundi.
- ✓ Provodi se čujno funkcionalno testiranje.

Napomena: Osvjetljenje bubnja se gasi automatski.

13.2 Namještanje programa

1. Pritisnite željeni program.
→ *"Programi", Stranica 28*

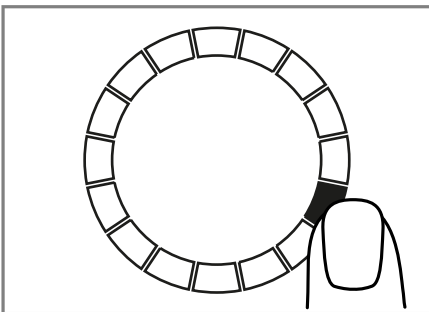

2. Ako želite, prilagodite postavke programa.
→ *"Prilagođavanje postavki programa", Stranica 33*

13.3 Prilagođavanje postavki programa

Zahtjev: Neki program je namješten.
→ *"Namještanje programa", Stranica 33*

- ▶ Prilagodite postavke programa.
→ *"Tipke", Stranica 25*
Pridržavajte se informacija vezanih za logično rukovanje
→ *Stranica 20.*

Napomene

- Postavke programa ne pohranjuju se trajno za taj program.
- Kada aktivirate ili deaktivirate inteligentni sustav doziranja, postavka se pohranjuje.

13.4 Pohranjivanje postavki programa

Možete pohraniti individualne postavke programa kao favorite.

Zahtjevi

- Neki program je namješten.
→ *"Namještanje programa", Stranica 33*
 - Postavke programa su prilagođene.
→ *"Prilagođavanje postavki programa", Stranica 33*
 - ▶ Pritisnite i držite pritisnut **Favourite** otprilike 3 sekunde.
Za pozivanje pohranjenog programa pritisnite **Favourite**.
- Napomena:** Za prebrisanje pohranjenog programa ponovite korake.

13.5 Otvaranje vrata

1. Pritisnite rub vrata.

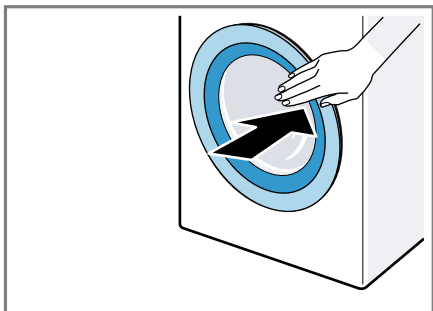

2. Otvorite vrata.

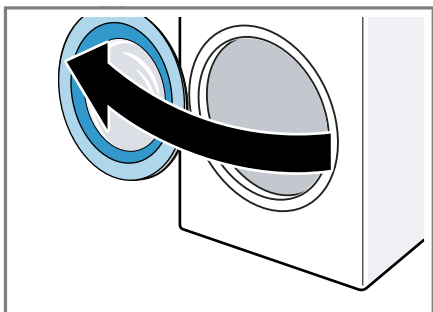

13.6 Stavljanje rublja

Napomena: Kako biste spriječili gužvanje, pridržavajte se maksimalnog punjenja za programe.

→ "Programi", Stranica 28

Zahtjevi

- Rublje je pripravljeno i sortirano.
→ "Rublje", Stranica 32
- Bubaň je prazan.

1. Otvorite vrata.
→ "Otvaranje vrata", Stranica 34
2. Stavite rublje u bubaň.
3. Zatvorite vrata.

Provjerite da rublje nije zaglavljeno u vratima.

13.7 Punjenje deterđenta i sredstva za njegu rublja

Kod programa u kojima nije moguće ili nije željeno inteligentno doziranje možete ručno dozirati deterđent.

Savjet: Osim toga, za inteligentno doziranje možete u odjeljak za ručno doziranje dodati i druga sredstva za njegu rublja, poput primjerice soli za uklanjanje mrlja, štirke ili izbjeljivača. U odjeljak za ručno doziranje nemojte dodavati dodatni deterđent kako biste spriječili prekomjerno doziranje ili stvaranje pjene.

Napomena: Pridržavajte se napomena za deterđent i sredstvo za njegu → Stranica 32.

1. Izvucite ladicu za deterđent.
2. Napunite deterđent.
→ "Ladica za deterđent", Stranica 19
3. Ako želite, napunite sredstvo za njegu rublja.
4. Umetnite ladicu za deterđent.

13.8 Pokretanje programa

Zahtjev: Neki program je namješten.
→ "Namještanje programa", Stranica 33

- ▶ Pritisnite **▶**.
- ✓ Bubaň se okreće i vrši se prepoznavanje punjenja koje može potrajati do 2 minute i zatim voda ulazi u bubaň.
- ✓ Na zaslonu se prikazuje trajanje programa ili vrijeme završetka programa.
- ✓ Po završetku programa na zaslonu se prikazuje: "End".

13.9 Dodavanje rublja

Nakon pokretanja programa možete izvaditi ili dodati rublje ovisno o statusu programa.

1. Pritisnite **▶**.

Uređaj se zaustavlja tijekom pranja.

Tijekom sušenja uređaj provjerava je li moguće dodavanje rublja.

Napomena: Ako želite dodati rublje, pridržavajte se napomena na zaslonu.

→ "Zaslon", Stranica 24

2. Otvorite vrata.
→ "Otvaranje vrata", Stranica 34
3. Dodajte ili izvadite rublje.
4. Zatvorite vrata.
5. Pritisnite **▶**.

13.10 Prekid programa pranja

1. Pritisnite **▶**.
2. Otvorite vrata.

Kod visoke temperature i visoke razine vode vrata uređaja ostaju zatvorena iz sigurnosnih razloga.

- Kod visoke temperature pokrenite program **Rinse**.
- Kod visoke razine vode pokrenite program **Spin** ili namjestite odgovarajući program za ispumpavanje.
→ "Programi", Stranica 28

3. Izvadite rublje.
→ "Vađenje rublja", Stranica 35

13.11 Prekid programa sušenja

- ▶ Pritisnite **▶**.

Postupak hlađenja započinje automatski nakon otprilike 30 sekundi i hladi rublje nekoliko minuta dok se bubanj okreće. Zatim se vrata automatski deblokiraju.

13.12 Vađenje rublja

1. Otvorite vrata.
→ "Otvaranje vrata", Stranica 34
2. Izvadite rublje iz bubnja.

13.13 Uređaj stavite u stanje pripravnosti (stanje mirovanja)

1. Pritisnite **⏻**.
2. Obrišite gumenu manžetu i uklonite strana tijela.

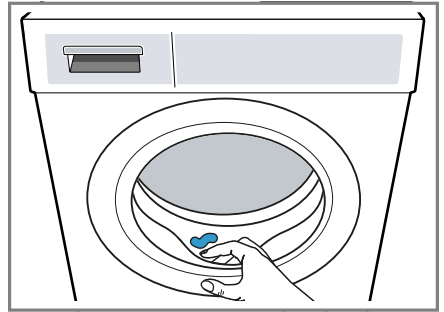

3. Vrata uređaja i ladicu za deterdžent ostavite otvorena kako bi se zaostala voda mogla osušiti.

14 Zaštita za djecu

Osigurajte uređaj od nehotičnog rukovanja pomoću upravljačkih elemenata.

14.1 Aktiviranje zaštite za djecu

- ▶ Pritisnite i držite pritisnut **↻ 3 sec.** otprilike 3 sekunde.
- ✓ Upravljački elementi su blokirani.
- ✓ Zaštita za djecu ostaje aktivirana i u stanju pripravnosti (Standby) uređaja ili u slučaju nestanka struje.

14.2 Deaktiviranje zaštite za djeću

Zahtjev: Uređaj mora biti uključen kako biste deaktivirali zaštitu za djeću.

- ▶ Pritisnite i držite pritisnut  **3 sec.** otprilike 3 sekunde.

15 Inteligentni sustav doziranja

Ovisno o programu i postavkama optimalne se količine tekućeg sredstva za pranje rublja i omekšivača doziraju automatski.

15.1 Pokretanje programa s inteligentnim sustavom doziranja

Ako ne želite ručno dozirati tekući deterdžent i omekšivač, upotrijebite inteligentni sustav doziranja. Ova funkcija je dostupna ovisno o namještenom programu i automatski je aktivirana.

Napomena

Ako upotrebljavate inteligentni sustav doziranja, nemojte dodati dodatni deterdžent ili omekšivač u odjeljak za ručno doziranje.

→ *"Punjenje deterdženta i sredstva za njegu rublja"*, Stranica 34

Ako želite ručno dozirati za namješteni program, pridržavajte se sljedećih napomena:

- Deaktivirajte inteligentni sustav doziranja prije pokretanja programa. Postavke ostaju spremljene i stanju pripravnosti (Standby) uređaja.
→ *"Tipke"*, Stranica 27
→ *"Tipke"*, Stranica 27

- Dodajte deterdžent ili omekšivač u odjeljak za ručno doziranje.
→ *"Punjenje deterdženta i sredstva za njegu rublja"*, Stranica 34
- Aktivirajte inteligentni sustav doziranja po završetku programa.
→ *"Tipke"*, Stranica 27
→ *"Tipke"*, Stranica 27

Zahtjevi

- Rublje je pripremljeno.
→ *"Priprema rublja"*, Stranica 32
- Rublje je sortirano.
- Rublje je stavljeno u bubanj.
→ *"Stavljanje rublja"*, Stranica 34
- Program je namješten.
→ *"Namještanje programa"*, Stranica 33
- Inteligentni sustav doziranja je aktiviran.
→ *"Tipke"*, Stranica 27
→ *"Zaslon"*, Stranica 23

1. Napunite spremnike za doziranje.
→ *"Punjenje spremnika za doziranje"*, Stranica 37

Kako biste zamijenili sadržaj spremnika za doziranje nekim drugim proizvodom, očistite ladicu za deterdžent.

→ *"Čišćenje ladice za deterdžent"*, Stranica 42

2. Ako želite, prilagodite sadržaj spremnika za doziranje.
3. Ako želite, prilagodite osnovnu količinu doziranja → Stranica 38.
4. Ako želite, prilagodite postavke programa.
→ *"Prilagođavanje postavki programa"*, Stranica 33
5. Pokrenite program.
→ *"Pokretanje programa"*, Stranica 34
6. Izvadite rublje.
→ *"Vađenje rublja"*, Stranica 35

15.2 Punjenje spremnika za doziranje

Ako želite upotrebljavati inteligentni sustav doziranja ili uređaj prikazuje napomenu tijekom rada, napunite spremnike za doziranje.

Napomena: Dodajte isključivo odgovarajuće deterdžente i sredstva za njegu → *Stranica 32* u spremnike za doziranje.

Ako želite naknadno dodati tekući deterdžent ili omekšivač u spremnik za doziranje, upotrebljavajte isti proizvod.

Ako želite zamijeniti tekući deterdžent ili omekšivač u spremniku za doziranje nekim drugim proizvodom, prethodno očistite ladicu za deterdžent. → *"Čišćenje ladice za deterdžent", Stranica 42*



Ako želite koristiti oba spremnika za doziranje tekućeg deterdženta, namjestite sadržaj spremnika za doziranje.

Zahtjev: Na zaslonu se prikazuje napomena za punjenje spremnika za doziranje.

→ *"Zaslon", Stranica 23*

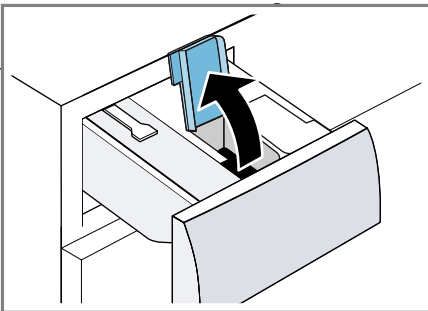
1. Izvucite ladicu za deterdžent.
2. Otvorite poklopac spremnika za doziranje.



3. Tekući deterdžent  i omekšivač  ulijte u odgovarajuće spremnike za doziranje.
→ *"Ladica za deterdžent", Stranica 19*

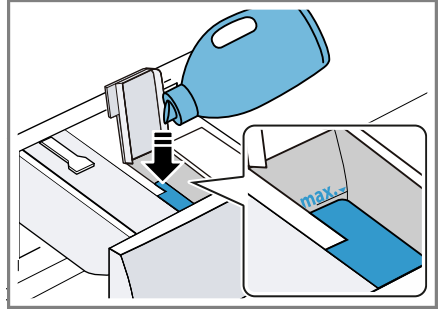

Tijekom ulijevanja nemojte prekoračiti oznaku maksimalne razine.

4. Zatvorite poklopac spremnika za doziranje.

Napomena: Kako se tekući deterdžent ili omekšivač ne bi isušio, odmah nakon ulijevanja zatvorite poklopac spremnika za doziranje.



5. Ako želite, dodajte pomoćno sredstvo za pranje u odjeljak za ručno doziranje.
→ *"Punjenje deterdženta i sredstva za njegu rublja", Stranica 34*
6. Umetnite ladicu za deterdžent.
7. Prilagodite osnovnu količinu doziranja → *Stranica 38*.

15.3 Sadržaj spremnika za doziranje

Napomene

- Ako promijenite sadržaj spremnika za doziranje, resetira se osnovna količina doziranja za ovaj spremnik za doziranje.
- Ako koristite oba spremnika za doziranje tekućeg deterdženta, onda morate odabrati jedan spremnik za doziranje koji se treba koristiti tijekom pranja.

Prilagođavanje sadržaja spremnika za doziranje



1. Pritisnite i držite pritisnut **i-DOS 2** otprilike 3 sekunde.
2. Kako biste namjestili , pritisnite **i-DOS 2**.
 - ✓ Na zaslonu se prikazuje .
3. Kako biste namjestili , ponovno pritisnite **i-DOS 2**.
4. Kratko pričekajte kako biste završili namještanje.

15.4 Osnovna količina doziranja

Osnovna količina doziranja određuje se prema uputama proizvođača deterđenta, tvrdoći vode i stupnju zaprljanosti rublja.

Uvijek namjestite osnovnu količinu doziranja koja odgovara količini doziranja za standardno punjenje od 4,5 kg.

Prilagođavanje osnovne količine doziranja

1. Pritisnite i držite pritisnut **i-DOS 1** otprilike 3 sekunde.
 - ✓ Na zaslonu se prikazuje namještena osnovna količina doziranja za .
2. Kako biste prilagodili postavku, pritisnite  / .
3. Kratko pričekajte kako biste završili namještanje.

Napomena: Kako biste prilagodili osnovnu količinu doziranja za , ponovite korake sa **i-DOS 2**.

kacije Home Connect mogli rukovati funkcijama, prilagođavati postavke ili nadzirati trenutačno radno stanje. Usluge Home Connect nisu dostupne u svim zemljama. Dostupnost funkcije Home Connect ovisi o dostupnosti usluga Home Connect u vašoj zemlji. Informacije o tome naći ćete na: www.home-connect.com.

Aplikacija Home Connect pritom vas vodi kroz čitavi postupak prijave. Slijedite upute navedene u aplikaciji Home Connect kako biste namjestili postavke.

Savjeti

- Pridrđavajte se uputa iz priloženih dokumenata za Home Connect.
- Pridrđavajte se i napomena u aplikaciji Home Connect.

Napomene

- Pridrđavajte se sigurnosnih napomena u ovim uputama za uporabu i provjerite primjenjuju li se i kada uređajem rukujete putem aplikacije Home Connect.
→ "Sigurnost", Stranica 4
- Rukovanje na uređaju uvijek ima prednost. Tada nije moguće rukovanje putem aplikacije Home Connect.

16 Home Connect

Ovaj uređaj ima mogućnost mrežnog povezivanja. Uređaj povežite s mobilnim uređajem kako biste preko apli-

16.1 Namještanje aplikacije Home Connect

1. Instalirajte aplikaciju Home Connect na mobilnom krajnjem uređaju.



1

2. Pokrenite aplikaciju Home Connect i namjestite pristup za Home Connect.

Aplikacija Home Connect vas pritom vodi kroz čitavi postupak prijave.

16.2 Namještanje Home Connect

Zahtjevi

- Aplikacija Home Connect je postavljena na mobilnom krajnjem uređaju.
 - Aktiviran je Wi-Fi na routeru.
 - Uređaj na mjestu postavljanja ima pristup kućnoj WLAN mreži (Wi-Fi).
1. Pritisnite i držite pritisnut **Remote Start** otprilike 3 sekunde.
 2. Slijedite upute u aplikaciji Home Connect.

16.3 Izbornik Home Connect

U izborniku Home Connect možete naći sve postavke Home Connect.

Pozivanje izbornika Home Connect

- ▶ Pritisnite i držite pritisnut **Remote Start** najmanje 3 sekunde.
- ✓ Na zaslonu se prikazuje prva postavka izbornika Home Connect.

Kretanje po izborniku Home Connect

- ▶ Kratko pritisnite **Remote Start** dok se na zaslonu ne prikaže željena postavka.

Izlaz iz izbornika Home Connect

- ▶ Pritisnite i držite pritisnut **Remote Start** najmanje 3 sekunde.

16.4 Aktiviranje Wi-Fi veze na uređaju

Zahtjevi

- Pozvali se izbornik Home Connect. → "Pozivanje izbornika Home Connect", *Stranica 39*
- Na zaslonu se prikazuje **oFF**.
- ▶ Pritisnite tipku **⏏** za promjenu postavke.
- ✓ Na zaslonu se prikazuje **on** kada je aktivirana Wi-Fi veza.

Napomena: Kada je aktivirana Wi-Fi veza, na zaslonu se naizmjenično prikazuje **on** i jačina signala Wi-Fi veze.

¹ Apple App Store i logotip Apple App Store trgovačke su marke tvrtke Apple Inc. Google Play i logotip Google Play trgovačke su marke tvrtke Google LLC.

16.5 Deaktiviranje Wi-Fi veze na uređaju

Zahtjevi

- Pozvali se izbornik Home Connect.
→ "Pozivanje izbornika Home Connect", Stranica 39
- Na zaslonu se prikazuje **on**.
- ▶ Pritisnite tipku **⏻** za promjenu postavke.
- ✓ Na zaslonu se prikazuje **oFF** kada je deaktivirana Wi-Fi veza.

16.6 Resetiranje mrežnih postavki uređaja

Zahtjevi

- Pozvali se izbornik Home Connect.
→ "Pozivanje izbornika Home Connect", Stranica 39
- Na zaslonu se prikazuje "rES".
- ▶ Pritisnite i držite pritisnut **⏻** najmanje 3 sekunde.
- ✓ Mrežne postavke se resetiraju.

16.7 Daljinsko pokretanje

Omogućite daljinsko pokretanje uređaja putem aplikacije Home Connect.

Napomena

Daljinsko pokretanje se može deaktivirati iz sigurnosnih razloga u sljedećim uvjetima:

- Otvaraju se vrata uređaja.
- Nakon nestanka struje.

Aktiviranje daljinskog pokretanja

Zahtjevi

- Uređaj je povezan s vašom kućnom WLAN mrežom (WiFi).
- Uređaj je povezan s aplikacijom Home Connect.
- Odabran je program.
- Vrata uređaja su zatvorena.
- Ladica za deterđžent je umetnuta.

- ▶ Pritisnite **⏻ Remote Start**.
- ✓ **⏻ Remote Start** svijetli i uređaj je omogućen za daljinsko pokretanje putem aplikacije Home Connect.

Deaktiviranje daljinskog pokretanja

- ▶ Pritisnite **⏻ Remote Start**.
- ✓ **⏻ Remote Start** se gasi.

16.8 Zaštita podataka

Obratite pozornost na napomene o zaštiti podataka.

Pri prvom povezivanju uređaja s mrežom spojenom na internet, uređaj prenosi sljedeće kategorije podataka na poslužitelj Home Connect (prva registracija):

- Jedinствeni identifikator uređaja (sastoji se od ključeva uređaja kao i MAC adrese ugrađenog Wi-Fi komunikacijskog modula).
- Sigurnosni certifikat Wi-Fi komunikacijskog modula (za informacijsko-tehničku zaštitu veze).
- Aktualnu verziju softvera i hardvera vašeg kućanskog uređaja.
- Status eventualnog prethodnog vraćanja na tvorničke postavke.

Ova prva registracija priprema je za korištenje funkcijama Home Connect i potrebna je tek u trenutku kada se prvi put poželite koristiti funkcijom Home Connect.

Napomena: Vodite računa da se funkcije Home Connect mogu upotrebljavati samo u kombinaciji s aplikacijom Home Connect. Informacije o zaštiti podataka možete pozvati u aplikaciji Home Connect.

17 Osnovne postavke

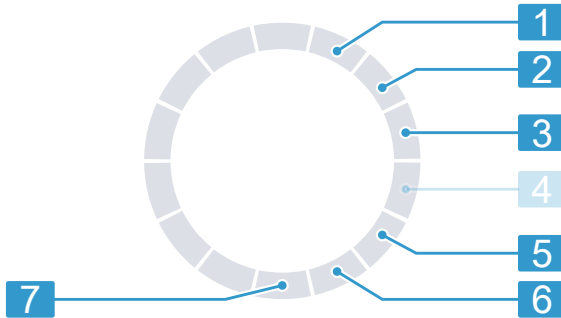

Možete namjestiti osnovne postavke uređaja prema svojim potrebama.

17.1 Pregled osnovnih postavki



Položaj	Osnovna postavka	Odabir	Opis
1	Zvučni signal za kraj programa	0 (isključeno) 1 (tiho) 2 (srednje) 3 (glasno) 4 (jako glasno)	Namjestite jačinu zvučnog signala po završetku programa.
2	Zvučni signal tipki	0 (isključeno) 1 (tiho) 2 (srednje) 3 (glasno) 4 (jako glasno)	Namjestite jačinu zvučnog signala pri odabiru tipki.
3	Svjetlina zaslona	1 (slabi) 2 (srednji) 3 (jaki) 4 (vrlo jaki)	Namjestite svjetlinu zaslona.
5	Podsjetnik na čišćenje bubnja	On (uključeno) OFF (isključeno)	Aktivirajte ili deaktivirajte podsjetnik na čišćenje bubnja.
6	Brojač programa		Prikaz broja završenih programa.
7	Tvorničke postavke	rES	Vratite uređaj na tvorničke postavke.

17.2 Promjena osnovnih postavki

1. Kako biste pozvali osnovne postavke, pritisnite **Options** i držite oko 3 sekunde.
- ✓ Na zaslonu se prikazuje .
2. Odaberite željenu osnovnu postavku.
→ "Pregled osnovnih postavki",
Stranica 41
3. Prilagodite osnovnu postavku:
 - Za promjenu vrijednosti pritisnite  ili .
 - Kako biste resetirali uređaj na tvorničke postavke, pritisnite **||** i držite oko 3 sekunde.
4. Isključite uređaj kako biste pohranili promjenu.

18 Čišćenje i održavanje

Kako bi vam uređaj dugo ostao funkcionalan, pažljivo ga čistite i održavajte.

18.1 Čišćenje bubnja



OPREZ

Opasnost od ozljede!

Stalno pranje na niskim temperaturama i nedovoljno prozračivanje uređaja mogu oštetiti bubanj i uzrokovati ozljede.

- ▶ Redovito pokrenite program za čišćenje bubnja ili perite na temperaturama od najmanje 60°C.
- ▶ Nakon svakog rada ostavite uređaj da se osuši s otvorenim vratima i otvorenom ladicom za deterdžent.
- ▶ Pokrenite program **Cottons**  **90°C** bez rublja sa sredstvom za čišćenje unutrašnjosti uređaja

→ "Pribor", Stranica 32 ili deterdžentom u prašku koji sadrži izbjeljivač.

18.2 Čišćenje ladice za deterdžent

Ako želite zamijeniti tekući deterdžent ili omekšivač u spremniku za doziranje nekim drugim proizvodom ili ako je ladica za deterdžent onečišćena, očistite ladicu za deterdžent.

POZOR!

Pumpna jedinica sadrži električne komponente. Električne komponente mogu se oštetiti u slučaju dodira s tekućinama.

- ▶ Pumpnu jedinicu ne perite u perilici posuđa i ne potapajte je u vodu.
 - ▶ Električni priključak na stražnjoj strani zaštitite od vlage, deterdženta i ostataka omekšivača.
1. Uređaj stavite u stanje pripravnosti (stanje mirovanja).
→ "Uređaj stavite u stanje pripravnosti (stanje mirovanja)",
Stranica 35
 2. Izvucite ladicu za deterdžent.
 3. Utisnite umetak i izvadite ladicu za deterdžent.

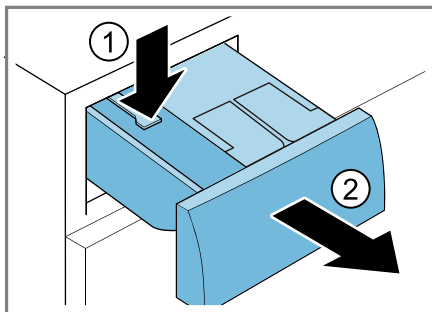

4. Izvadite pumpnu jedinicu.

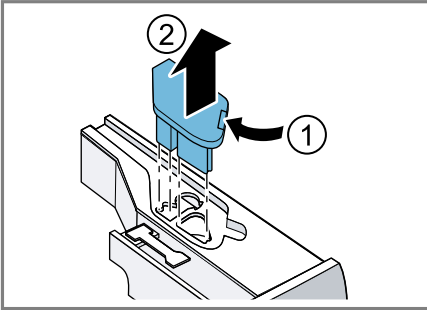

5. Poklopac ladice za deterđent od-blokirajte i skinite.

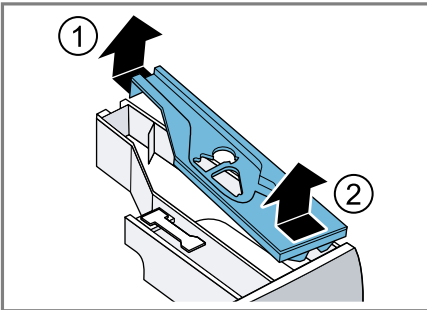

6. Ispraznite ladicu za deterđent.

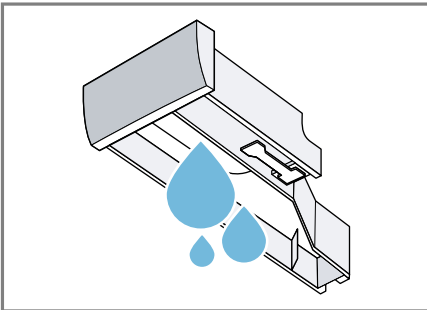

7. Pumpnu jedinicu čistite vlažnom krpom.

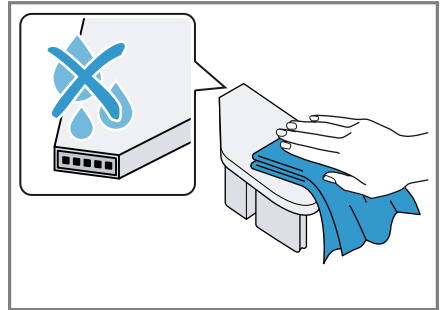

8. Ladicu za deterđent i poklopac očistite mekom, vlažnom krpom ili ručnim tušem.

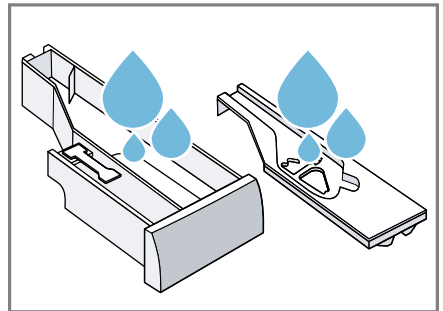

9. Obrisite ladicu za deterđent, poklopac i pumpnu jedinicu te umetnite.

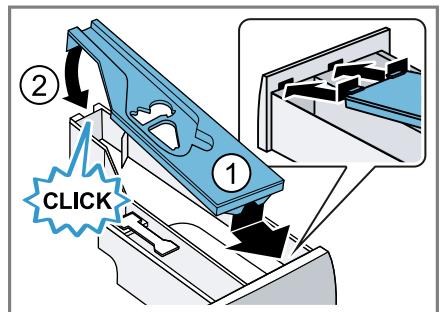

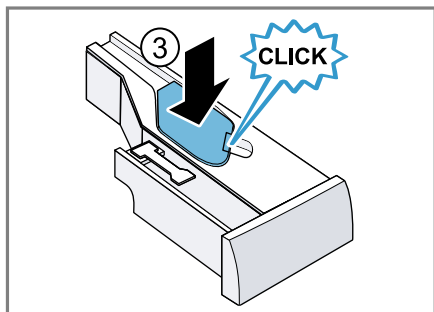

10. Očistite kućište ladice za deterdžent u uređaju.

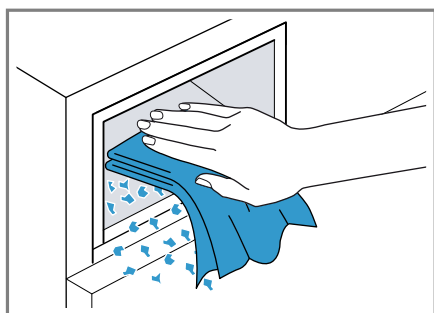

11. Umetnite ladicu za deterdžent.

18.3 Čišćenje crpke za otpadnu vodu

Očistite crpku za otpadnu vodu u slučaju smetnji, npr. začepljenja ili klopotanja.

Pražnjenje crpke za otpadnu vodu

1. Zatvorite slavinu za vodu.
2. Uređaj stavite u stanje pripravnosti (stanje mirovanja).
→ "Uređaj stavite u stanje pripravnosti (stanje mirovanja)",
Stranica 35
3. Mrežni utikač uređaja izvucite iz utičnice.

4. Otvorite i skinite servisni poklopac.

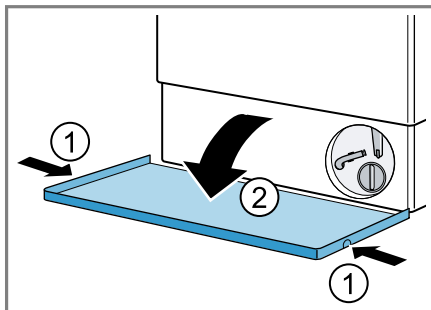

5. Stavite dovoljno veliku posudu ispod otvora.

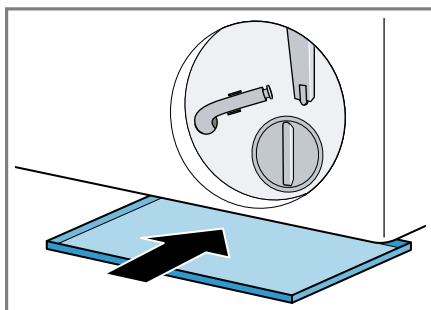

6. Izvadite crijevo za pražnjenje iz držača.

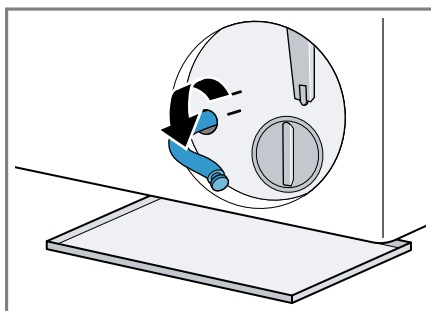

7. **⚠ OPREZ - Opasnost od opekotina!** Kod pranja na visokim temperaturama sapunica postaje vruća.
- ▶ Nikada ne dodirujte vruću sapunicu.
- Skinite kapicu za zatvaranje kako bi sapunica mogla otjecati u posudu.

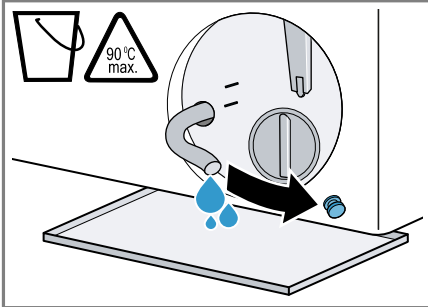

8. Utisnite kapicu za zatvaranje.

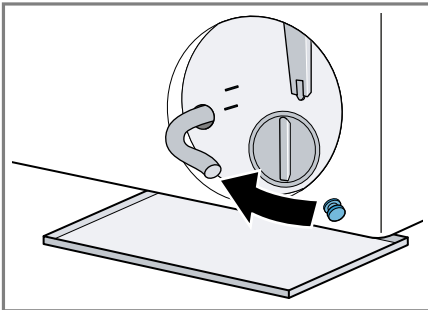

9. Crijevo za pražnjenje umetnite u držač.

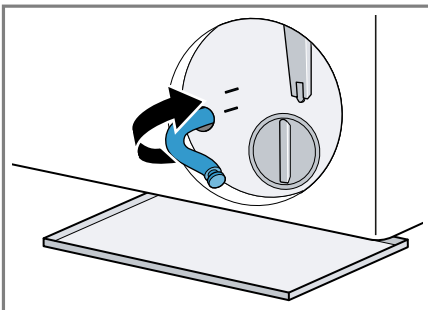

Čišćenje crpke za otpadnu vodu

Zahtjev: Crpka za otpadnu vodu je prazna. → *Stranica 44*

1. Budući da u crpki za otpadnu vodu može biti još vode, oprezno odvrnite poklopac crpke.

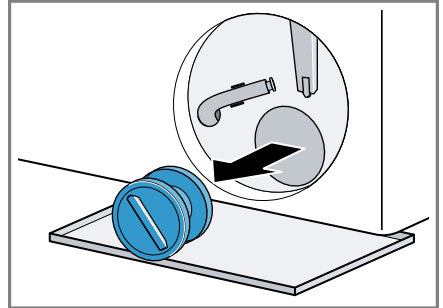

2. Očistite unutarnji prostor, navoj na poklopcu crpke te kućište crpke.

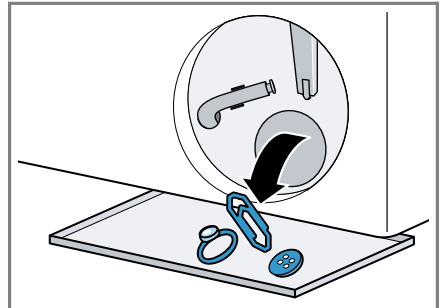

3. Provjerite mogu li se okretati oba propelera.

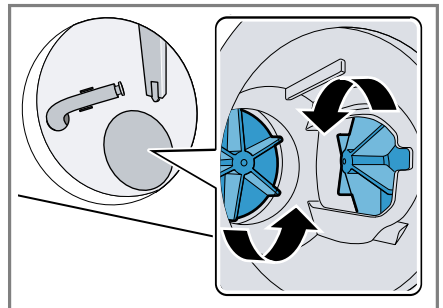

4. Umetnite poklopac crpke.

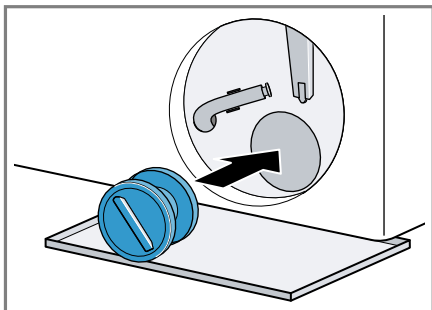

5. Zavrните poklopac crpke do graničnika.

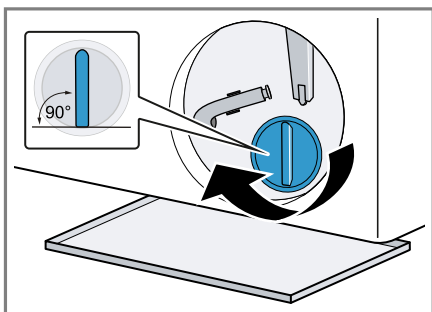

Ručica na poklopcu crpke mora stajati okomito.

6. Umetnite i zatvorite servisni poklopac.

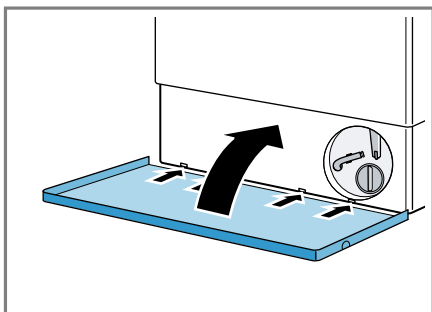

18.4 Čišćenje ulaznog otvora u gumenoj manžeti

Redovito provjerite je li začepljen ulazni otvor u gumenoj manžeti i očistite ulazni otvor.

1. Otvorite vrata uređaja.
2. Uklonite začepljenja iz ulaznog otvora.

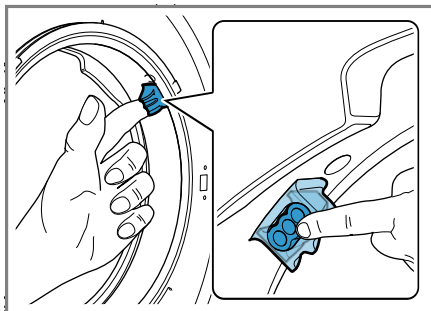

Napomena: Ne rabite šiljaste ili oštre predmete.

19 Uklanjanje smetnji

Manje smetnje na svom uređaju možete samostalno ukloniti. Iskoristite informacije za uklanjanje smetnji prije nego što se obratite servisnoj službi. Tako ćete izbjeći nepotrebne troškove.

UPOZORENJE





Opasnost od strujnog udara!



Nestručni popravci su opasni.

- ▶ Popravke na uređaju smije vršiti samo obučeno stručno osoblje.
- ▶ Za popravak uređaja smiju se upotrebljavati samo originalni rezervni dijelovi.
- ▶ Ako je mrežni priključni vod ovog uređaja oštećen, kako bi se izbjegle opasnosti, može ga zamijeniti jedino proizvođač ili njegova servisna služba ili slična kvalificirana osoba.

Kvar	Uzrok i rješavanje problema
Zaslon je ugašen i  treperi.	Način uštede energije je aktiviran. <ul style="list-style-type: none"> ▶ Pritisnite bilo koju tipku. ✓ Zaslon ponovno svijetli.
"E:10 / -00 / -10 / -20"	Crpka inteligentnog sustava doziranja je blokirana. <ol style="list-style-type: none"> 1. Isključite uređaj. 2. Očistite pumpnu jedinicu. → "Čišćenje ladice za deterđent", Stranica 42 3. Uključite uređaj. 4. Ukoliko se indikator ponovno pojavi nakon čišćenja pumpne jedinice, nazovite servisnu službu. → "Servisna služba", Stranica 61 <p>Napomena: Do uklanjanja smetnje možete deaktivirati inteligentni sustav doziranja i ručno dozirati.</p>
"E:30 / -80"	Crpka za otpadnu vodu je začepljena. <ul style="list-style-type: none"> ▶ → "Čišćenje crpke za otpadnu vodu", Stranica 44 <hr/> <p>Poklopac crpke nije uvrnut do kraja.</p> <ul style="list-style-type: none"> ▶ Provjerite je li poklopac crpke uvrnut do graničnika u uređaj. Ručica na poklopcu crpke mora stajati okomito. → "Čišćenje crpke za otpadnu vodu", Stranica 45 <hr/> <p>Odvodna cijev ili odvodno crijevo za vodu je začepljeno.</p> <ul style="list-style-type: none"> ▶ Očistite odvodnu cijev i odvodno crijevo za vodu. <hr/> <p>Odvodna cijev ili odvodno crijevo za vodu je savijeno ili zaglavljeno.</p> <ul style="list-style-type: none"> ▶ Provjerite da odvodna cijev i odvodno crijevo za vodu nisu savijeni ili zaglavljene.

Kvar	Uzrok i rješavanje problema
"E:30 / -80"	<p>Odvodno crijevo za vodu je previsoko priključeno.</p> <ul style="list-style-type: none"> ▶ Montirajte odvodno crijevo za vodu na maksimalnoj visini 1 m. <hr/> <p>Montiran je nedopušten produžetak na odvodno crijevo za vodu.</p> <ul style="list-style-type: none"> ▶ Skinite nedopuštene produžetke na odvodnom crijevu za vodu. → "Priključivanje uređaja", Stranica 15
"E:36 / -25 / -26"	<p>Crpka za otpadnu vodu je začepljena.</p> <ul style="list-style-type: none"> ▶ → "Čišćenje crpke za otpadnu vodu", Stranica 44.
"H:32"	<p>Kontrolni sustav za ravnotežu prekinuo je centrifugiranje jer je rublje neravnomjerno posloženo.</p> <ul style="list-style-type: none"> ▶ Ponovno rasporedite rublje u bubnju.
<p>Napomena: Po mogućnosti stavite male i velike komade odjeće u bubanj. Različito veliki komadi rublja se bolje raspoređuju tijekom centrifugiranja.</p>	
"E:30 / -10" i/ili 	<p>Tlak vode je nizak. Uklanjanje smetnje nije moguće.</p> <hr/> <p>Sito na dovodu vode je začepljeno.</p> <ul style="list-style-type: none"> ▶ Očistite sito na dovodu vode. <hr/> <p>Zatvorena je slavina za vodu.</p> <ul style="list-style-type: none"> ▶ Otvorite slavinu za vodu. <hr/> <p>Dovodno crijevo za vodu je savijeno ili priklješteno.</p> <ul style="list-style-type: none"> ▶ Provjerite da dovodno crijevo za vodu nije savijeno ili priklješteno.
"E:35 / -10"	<p>Voda u podnoj posudi.</p> <ul style="list-style-type: none"> ▶ Zatvorite slavinu za vodu. ▶ Nazovite servisnu službu. → "Servisna služba", Stranica 61 <hr/> <p>Uređaj propušta.</p> <ul style="list-style-type: none"> ▶ Zatvorite slavinu za vodu.

Kvar	Uzrok i rješavanje problema
"E:35 / -10"	<ul style="list-style-type: none"> ▶ Nazovite servisnu službu. → "Servisna služba", <i>Stranica 61</i>
	<p>Ladica za deterdžent nije umetnuta do kraja.</p> <ul style="list-style-type: none"> ▶ Umetnite ladicu za deterdžent tako da se simbol ugasi. <hr/> <p>Pumpna jedinica nije umetnuta.</p> <ol style="list-style-type: none"> 1. Umetnite pumpnu jedinicu u ladicu za deterdžent. → "Čišćenje ladice za deterdžent", <i>Stranica 42</i> 2. Umetnite ladicu za deterdžent tako da se simbol ugasi.
 svijetli.	<p>Temperatura je previsoka.</p> <ul style="list-style-type: none"> ▶ Pričekajte da se spusti temperatura. ▶ → "Prekid programa pranja", <i>Stranica 35</i> <hr/> <p>Razina vode je previsoka.</p> <ul style="list-style-type: none"> ▶ Odaberite odgovarajući program za ispušavanje. → "Programi", <i>Stranica 28</i>
 treperi.	<p>Vrata nisu zatvorena.</p> <ul style="list-style-type: none"> ▶ Zatvorite vrata. <hr/> <p>Rublje je zaglavljeno u vratima.</p> <ul style="list-style-type: none"> ▶ Uklonite zaglavljene odjevne predmete.
: treperi.	<p>Sustav kontrole napona prepoznaje nedopušteni pad napona.</p> <ul style="list-style-type: none"> ▶ Uklanjanje smetnje nije moguće. <p>Napomena: Kada se napajanje stabiliziralo, program normalno nastavlja s radom.</p> <hr/> <p>Pad napona može prouzročiti produljenje trajanja programa.</p> <p>Uklanjanje smetnje nije moguće.</p>
	<p>Doziranje deterdženta je preveliko.</p> <ul style="list-style-type: none"> ▶ Hitna mjera: Jednu žlicu omekšivača za rublje izmiješajte sa 0,5 litara vode te dodajte mješavinu u odjeljak za ručno doziranje (ne za odjeću za slobodno vrijeme, sportsku odjeću i pernatu odjeću). ▶ Ako je aktivirano inteligentno doziranje, smanjite osnovnu količinu doziranja → <i>Stranica 38</i>. ▶ Kada ručno dozirate, onda kod sljedećeg pranja s istim punjenjem smanjite količinu deterdženta.
	<p>Potrebno je čišćenje bubnja.</p> <ul style="list-style-type: none"> ▶ → "Čišćenje bubnja", <i>Stranica 42</i>





Kvar	Uzrok i rješavanje problema
"H:95" svijetli naizmjenično s "End".	<p>Tlak vode je nizak.</p> <ul style="list-style-type: none"> ▶ Vidi → "E:30 / -10 i/ili ", Stranica 48
Svi ostali kodovi pogrešaka.	<p>Funkcionalna smetnja</p> <ol style="list-style-type: none"> 1. Uređaj isključite i ponovno uključite. 2. Ako se poruka ponovno prikazuje, isključite uređaj iz električne mreže najmanje 30 sekundi tako da izvučete utikač i isključite odgovarajući osigurač u ormariću s osiguračima. ✓ Poruka nestaje ako se smetnja pojavila samo jednom. 3. Ako se poruka ponovno prikazuje, nazovite servisnu službu. Pri pozivu navedite točnu poruku pogreške. → "Servisna služba", Stranica 61
Predugo vrijeme sušenja.	<p>Okolna temperatura je viša od 30 °C.</p> <ul style="list-style-type: none"> ▶ Provjerite da je okolna temperatura ispod 30 °C. <p>Nedovoljna cirkulacija zraka na mjestu postavljanja uređaja.</p> <ul style="list-style-type: none"> ▶ Provjerite mjesto postavljanja uređaja. <p>Niti su se sakupile u bubnju.</p> <ul style="list-style-type: none"> ▶ Pokrenite program Cottons  90 °C bez rublja i deterdženta.
Gužvanje.	<p>Količina rublja je prevelika.</p> <p>Rublje predugo stoji u bubnju nakon sušenja.</p> <ol style="list-style-type: none"> 1. Izvadite rublje iz bubnja odmah nakon sušenja. 2. Raširite komade rublja radi hlađenja. <p>Namješten je neprikladan program za vrstu tkanine.</p> <ul style="list-style-type: none"> ▶ Namjestite prikladan program za vrstu tkanine.
Uređaj ne funkcionira.	<p>Rublje lako za održavanje predugo se sušilo.</p> <p>Mrežni utikač iz mrežnog priključnog voda nije utaknut.</p> <ul style="list-style-type: none"> ▶ Priključite uređaj na strujnu mrežu. <p>Osigurač u ormariću s osiguračima je iskočio.</p> <ul style="list-style-type: none"> ▶ Provjerite osigurač u ormariću s osiguračima. <p>Opskrba strujom je prekinuta.</p> <ul style="list-style-type: none"> ▶ Provjerite funkcionira li rasvjeta ili drugi uređaji u prostoriji.
Program se ne pokreće.	<p>Tipka ▶II nije pritisnuta.</p> <ul style="list-style-type: none"> ▶ Pritisnite ▶II.

Kvar	Uzrok i rješavanje problema
Program se ne pokreće.	<p>Vrata nisu zatvorena.</p> <ul style="list-style-type: none"> ▶ Zatvorite vrata. <hr/> <p>Zaštita za djecu je aktivirana.</p> <ul style="list-style-type: none"> ▶ Deaktivirajte zaštitu za djecu. → "Deaktiviranje zaštite za djecu", Stranica 36 <hr/> <p>⊕ Finish in je aktivirano.</p> <ul style="list-style-type: none"> ▶ Provjerite je li ⊕ Finish in aktivirano. → "Tipke", Stranica 25 <hr/> <p>Rublje je zaglavljeno u vratima.</p> <ul style="list-style-type: none"> ▶ Uklonite zaglavljene odjevne predmete. <hr/> <p>Crpka inteligentnog sustava doziranja je blokirana.</p> <ol style="list-style-type: none"> 1. Isključite uređaj. 2. Očistite pumpnu jedinicu. → "Čišćenje ladice za deterdžent", Stranica 42 3. Uključite uređaj. 4. Ukoliko se indikator ponovno pojavi nakon čišćenja pumpne jedinice, nazovite servisnu službu. → "Servisna služba", Stranica 61 <p>Napomena: Do uklanjanja smetnje možete deaktivirati inteligentni sustav doziranja i ručno dozirati.</p> <hr/> <p>Ladica za deterdžent nije umetnuta do kraja.</p> <ul style="list-style-type: none"> ▶ Umetnite ladicu za deterdžent tako da se simbol ugasi.
Vrata se ne mogu otvoriti.	<p>Temperatura je previsoka.</p> <ul style="list-style-type: none"> ▶ Pričekajte da se spusti temperatura. ▶ Prekid programa. → "Prekid programa pranja", Stranica 35 <hr/> <p>Razina vode je previsoka.</p> <ul style="list-style-type: none"> ▶ Odaberite odgovarajući program za ispušavanje. → "Programi", Stranica 28 <hr/> <p>Nestanak struje.</p> <ul style="list-style-type: none"> ▶ Otvorite vrata pomoću deblokade u nuždi. → "Deblokiranje u nuždi", Stranica 60
Sapunica se ne is-pumpava.	<p>Odvodna cijev ili odvodno crijevo za vodu je začepljeno.</p> <ul style="list-style-type: none"> ▶ Očistite odvodnu cijev i odvodno crijevo za vodu. <hr/> <p>Odvodna cijev ili odvodno crijevo za vodu je savijeno ili zaglavljeno.</p> <ul style="list-style-type: none"> ▶ Provjerite da odvodna cijev i odvodno crijevo za vodu nisu savijeni ili zaglavljeni.

Kvar	Uzrok i rješavanje problema
Sapunica se ne is-pumpava.	Crpka za otpadnu vodu je začepljena. ▶ → "Čišćenje crpke za otpadnu vodu", <i>Stranica 44</i>
	Odvodno crijevo za vodu je previsoko priključeno. ▶ Montirajte odvodno crijevo za vodu na maksimalnoj visini 1 m.
	Doziranje deterdženta je preveliko. ▶ Hitna mjera: Jednu žlicu omekšivača za rublje izmi-ješajte sa 0,5 litara vode te dodajte mješavinu u odjeljak za ručno doziranje (ne za odjeću za slo-bodno vrijeme, sportsku odjeću i pernatu odjeću). ▶ Ako je aktivirano inteligentno doziranje, smanjite os-novnu količinu doziranja → <i>Stranica 38</i> . ▶ Kada ručno dozirate, onda kod sljedećeg pranja s istim punjenjem smanjite količinu deterdženta.
	Montiran je nedopušten produžetak na odvodno crije-vo za vodu. ▶ Skinite nedopuštene produžetke na odvodnom cri-jevu za vodu. → "Priključivanje uređaja", <i>Stranica 15</i>
	Poklopac crpke nije uvrnut do kraja. ▶ Provjerite je li poklopac crpke uvrnut do graničnika u uređaj. Ručica na poklopcu crpke mora stajati okomito. → "Čišćenje crpke za otpadnu vodu", <i>Stranica 45</i>
Voda ne teče. Deter-džent ne ulazi u perili-cu.	Tipka ▶II nije pritisnuta. ▶ Pritisnite ▶II.
	Sito na dovodu vode je začepljeno. ▶ Očistite sito na dovodu vode.
	Zatvorena je slavina za vodu. ▶ Otvorite slavinu za vodu.
	Dovodno crijevo za vodu je savijeno ili priklješteno. ▶ Provjerite da dovodno crijevo za vodu nije savijeno ili priklješteno.
Višekratno kratko cen-trifugiranje.	Kontrolni sustav za ravnotežu izjednačava neravnotežu višekratnim raspoređivanjem rublja. ▶ Nema pogreške - nikakva radnja nije potrebna.
	Napomena: Pri punjenju po mogućnosti stavite male i velike komade odjeće u bubanj. Različito veliki komadi rublja se bolje raspoređuju tijekom centrifugiranja.

Kvar	Uzrok i rješavanje problema
Voda u bubnju se ne vidi.	Voda je ispod vidnog područja. <ul style="list-style-type: none"> ▶ Nema pogreške - nikakva radnja nije potrebna. ▶ Tijekom rada nemojte ulijevati dodatnu vodu u uređaj.
Vibracije i pomicanje uređaja tijekom centrifugiranja.	Uređaj nije ispravno poravnat. <ul style="list-style-type: none"> ▶ → <i>"Izravnavanje položaja uređaja", Stranica 16</i> Nožice uređaja nisu fiksirane. <ul style="list-style-type: none"> ▶ Fiksirajte nožice uređaja. → <i>"Izravnavanje položaja uređaja", Stranica 16</i> Zaštita za transport nije skinuta. <ul style="list-style-type: none"> ▶ → <i>"Skidanje zaštite za transport", Stranica 14.</i>
Bubanj se okreće, ali voda ne teče.	Prepoznavanje punjenja je aktivirano. <ul style="list-style-type: none"> ▶ Nema pogreške, nikakva radnja nije potrebna. Napomena: Prepoznavanje punjenja može potrajati do 2 minute.
Jako pjenjenje.	Doziranje deterdženta je preveliko. <ul style="list-style-type: none"> ▶ Hitna mjera: Jednu žlicu omekšivača za rublje izmiješajte sa 0,5 litara vode te dodajte mješavinu u odjeljak za ručno doziranje (ne za odjeću za slobodno vrijeme, sportsku odjeću i pernatu odjeću). ▶ Ako je aktivirano inteligentno doziranje, smanjite osnovnu količinu doziranja → <i>Stranica 38.</i> ▶ Kada ručno dozirate, onda kod sljedećeg pranja s istim punjenjem smanjite količinu deterdženta.
i-DOS 1 i-DOS 2 ne može se pritisnuti.	Inteligentno doziranje za ovaj program nije predviđeno. <ul style="list-style-type: none"> ▶ Nema pogreške - nikakva radnja nije potrebna. → <i>"Pokretanje programa s inteligentnim sustavom doziranja", Stranica 36</i> Napredak programa ne dopušta inteligentno doziranje. Uklanjanje smetnje nije moguće.
Ne postiže se veliki broj okretaja centrifuge.	Namješten je mali broj okretaja centrifuge. <ul style="list-style-type: none"> ▶ Kod sljedećeg pranja namjestite veći broj okretaja centrifuge.  Reduced Ironing je aktivirana. <ul style="list-style-type: none"> ▶ Odaberite programe prikladne za vrstu tkanine. Kontrolni sustav za ravnotežu izjednačava neravnotežu smanjenim brojem okretaja centrifuge. <ul style="list-style-type: none"> ▶ Ponovno rasporedite rublje u bubnju.

Kvar	Uzrok i rješavanje problema
Ne postiže se veliki broj okretaja centrifuge.	<p>Napomena: Po mogućnosti stavite male i velike komade odjeće u bubanj. Različito veliki komadi rublja se bolje raspoređuju tijekom centrifugiranja.</p> <ul style="list-style-type: none"> ▶ Pokrenite program © Spin .
Program Centrifuga se ne pokreće.	<p>Odvodna cijev ili odvodno crijevo za vodu je začepljeno.</p> <ul style="list-style-type: none"> ▶ Očistite odvodnu cijev i odvodno crijevo za vodu. <p>Odvodna cijev ili odvodno crijevo za vodu je savijeno ili zaglavljeno.</p> <ul style="list-style-type: none"> ▶ Provjerite da odvodna cijev i odvodno crijevo za vodu nisu savijeni ili zaglavljani.
Na dovodnom crijevu za vodu istječe voda.	<p>Dovodno crijevo za vodu nije ispravno/čvrsto priključeno.</p> <ol style="list-style-type: none"> 1. Ispravno priključite dovodno crijevo za vodu. → "<i>Priključivanje dovodnog crijeva za vodu</i>", <i>Stranica 15</i> 2. Pritegnite vijčani spoj.
Na odvodnom crijevu za vodu istječe voda.	<p>Odvodno crijevo za vodu je oštećeno.</p> <ul style="list-style-type: none"> ▶ Zamijenite oštećeno odvodno crijevo za vodu. <p>Odvodno crijevo za vodu nije ispravno priključeno.</p> <ul style="list-style-type: none"> ▶ Ispravno priključite odvodno crijevo za vodu. → "<i>Vrste priključaka odvoda voda</i>", <i>Stranica 15</i>
Nedovoljan učinak pranja.	<p>Osnovna količina doziranja nije prilagođena.</p> <ul style="list-style-type: none"> ▶ Ako je aktivirano inteligentno doziranje, prilagodite osnovnu količinu doziranja → <i>Stranica 38</i>. <p>Deterdžent ili sredstvo za njegu rublja se zgusnulo u spremnicima za doziranje inteligentnog sustava doziranja.</p> <ol style="list-style-type: none"> 1. Provjerite je li korišteni deterdžent prikladan. → "<i>Deterdžent i sredstvo za njegu rublja</i>", <i>Stranica 32</i> 2. Ispraznite spremnike za doziranje. → "<i>Čišćenje ladice za deterdžent</i>", <i>Stranica 42</i>

Kvar	Uzrok i rješavanje problema
Nedovoljan učinak pranja.	<p>3. Očistite spremnike za doziranje.</p> <p>4. Ponovno napunite spremnike za doziranje. → "Punjenje spremnika za doziranje", <i>Stranica 37</i></p> <hr/> <p>Neprikladan deterdžent je stavljen u spremnik za doziranje inteligentnog sustava doziranja.</p> <p>1. Provjerite je li korišteni deterdžent prikladan. → "Deterdžent i sredstvo za njegu rublja", <i>Stranica 32</i></p> <p>2. Ispraznite spremnike za doziranje. → "Čišćenje ladice za deterdžent", <i>Stranica 42</i></p> <p>3. Očistite spremnike za doziranje.</p> <p>4. Ponovno napunite spremnike za doziranje. → "Punjenje spremnika za doziranje", <i>Stranica 37</i></p>
Učinak centrifugiranja nije zadovoljavajući. Rublje je previše mokro/vlažno.	<p>Namješten je mali broj okretaja centrifuge.</p> <ul style="list-style-type: none"> ▶ Kod sljedećeg pranja namjestite veći broj okretaja centrifuge. ▶ Pokrenite program  Spin . <hr/> <p> Reduced Ironing je aktivirana.</p> <ul style="list-style-type: none"> ▶ Odaberite programe prikladne za vrstu tkanine. <hr/> <p>Odvodna cijev ili odvodno crijevo za vodu je začepljeno.</p> <ul style="list-style-type: none"> ▶ Očistite odvodnu cijev i odvodno crijevo za vodu. <hr/> <p>Odvodna cijev ili odvodno crijevo za vodu je savijeno ili zaglavljeno.</p> <ul style="list-style-type: none"> ▶ Provjerite da odvodna cijev i odvodno crijevo za vodu nisu savijeni ili zaglavljeni. <hr/> <p>Kontrolni sustav za ravnotežu prekinuo je centrifugiranje jer je rublje neravnomjerno posloženo.</p> <ul style="list-style-type: none"> ▶ Ponovno rasporedite rublje u bubnju. <p>Napomena: Po mogućnosti stavite male i velike komade odjeće u bubanj. Različito veliki komadi rublja se bolje raspoređuju tijekom centrifugiranja.</p> <ul style="list-style-type: none"> ▶ Pokrenite program  Spin . <hr/> <p>Kontrolni sustav za ravnotežu izjednačava neravnotežu smanjenim brojem okretaja centrifuge.</p> <ul style="list-style-type: none"> ▶ Ponovno rasporedite rublje u bubnju. <p>Napomena: Po mogućnosti stavite male i velike komade odjeće u bubanj. Različito veliki komadi rublja se bolje raspoređuju tijekom centrifugiranja.</p> <ul style="list-style-type: none"> ▶ Pokrenite program  Spin .

Kvar	Uzrok i rješavanje problema
Na vlažnom rublju se nalaze ostaci deterdženta.	<p>Deterdženti mogu sadržavati tvari koje nisu topive u vodi i one se talože na rublju.</p> <ul style="list-style-type: none">▶ Pokrenite program  Rinse . <hr/> <p>Neprikladan deterdžent je stavljen u spremnik za doziranje inteligentnog sustava doziranja.</p> <ol style="list-style-type: none">1. Provjerite je li korišteni deterdžent prikladan. → <i>"Deterdžent i sredstvo za njegu rublja", Stranica 32</i>2. Ispraznite spremnike za doziranje. → <i>"Čišćenje ladice za deterdžent", Stranica 42</i>3. Očistite spremnike za doziranje.4. Ponovno napunite spremnike za doziranje. → <i>"Punjenje spremnika za doziranje", Stranica 37</i> <hr/> <p>Osnovna količina doziranja nije ispravno namještena.</p> <ul style="list-style-type: none">▶ Ako je aktivirano inteligentno doziranje, smanjite osnovnu količinu doziranja → <i>Stranica 38.</i>
Na suhom rublju se nalaze ostaci deterdženta.	<p>Deterdženti mogu sadržavati tvari koje nisu topive u vodi i one se talože na rublju.</p> <ul style="list-style-type: none">▶ Iščetkajte rublje nakon pranja i sušenja. <hr/> <p>Neprikladan deterdžent je stavljen u spremnik za doziranje inteligentnog sustava doziranja.</p> <ol style="list-style-type: none">1. Provjerite je li korišteni deterdžent prikladan. → <i>"Deterdžent i sredstvo za njegu rublja", Stranica 32</i>2. Ispraznite spremnike za doziranje. → <i>"Čišćenje ladice za deterdžent", Stranica 42</i>3. Očistite spremnike za doziranje.4. Ponovno napunite spremnike za doziranje. → <i>"Punjenje spremnika za doziranje", Stranica 37</i> <hr/> <p>Osnovna količina doziranja nije ispravno namještena.</p> <ul style="list-style-type: none">▶ Ako je aktivirano inteligentno doziranje, smanjite osnovnu količinu doziranja → <i>Stranica 38.</i>
Home Connect ne radi ispravno.	<p>Mogući su različiti uzroci.</p> <ul style="list-style-type: none">▶ Idite na www.home-connect.com.
Nije uspostavljena veza s kućnom mrežom.	<p>Wi-Fi je isključen.</p> <ul style="list-style-type: none">▶ Aktiviranje Wi-Fi veze na uređaju. → <i>"Aktiviranje Wi-Fi veze na uređaju", Stranica 39.</i> <hr/> <p>Wi-Fi je aktiviran, ali se veza s kućnom mrežom ne može uspostaviti.</p> <ol style="list-style-type: none">1. Provjerite je li kućna mreža dostupna.

Kvar	Uzrok i rješavanje problema
Nije uspostavljena veza s kućnom mrežom.	2. Ponovno povežite uređaj s kućnom mrežom. → "Namještanje Home Connect", <i>Stranica 39</i>
▶II ne može se upotrebljavati.	Faza sušenja je aktivna. ▶ Nema pogreške - nikakva radnja nije potrebna.
Program sušenja se ne pokreće.	Vrata nisu zatvorena. ▶ Zatvorite vrata. Nije odabran program sušenja. ▶ Odaberite odgovarajući program sušenja. → "Programi", <i>Stranica 28</i>
Trajanje programa mijenja se tijekom procesa pranja.	Odvijanja programa optimizira se elektronski. To može dovesti do promjene trajanja programa. ▶ Nema pogreške - nikakva radnja nije potrebna. Kontrolni sustav za ravnotežu izjednačava neravnotežu višekratnim raspoređivanjem rublja. ▶ Nema pogreške - nikakva radnja nije potrebna. Napomena: Pri punjenju po mogućnosti stavite male i velike komade odjeće u bubanj. Različito veliki komadi rublja se bolje raspoređuju tijekom centrifugiranja. Kontrolni sustav za stvaranje pjene uključuje ispiranje u slučaju prevelikog stvaranja pjene. ▶ Nema pogreške - nikakva radnja nije potrebna.
Bubanj zastaje nakon pokretanja programa.	Uzrok je interni test motora. ▶ Nema pogreške - nikakva radnja nije potrebna.
Niti na rublju.	Niti su se sakupile u bubnju. ▶ Pokrenite program Cottons  90°C bez rublja i deterdženta.
Rublje je previše vlažno.	Namješten je neprikladan program za vrstu tkanine. Opskrba strujom je prekinuta. ▶ Provjerite funkcionira li rasvjeta ili drugi uređaji u prostoriji. Količina rublja je prevelika. Toplo rublje čini nam se po završetku programa vlažnije nego što stvarno je. 1. Izvadite rublje iz bubnja odmah nakon sušenja. 2. Raširite komade rublja radi hlađenja. Stupanj sušenja nije prilagođen. Premala količina rublja. Slavina za vodu je zatvorena za vrijeme faze sušenja.

Kvar	Uzrok i rješavanje problema
Rublje je previše vlažno.	<ul style="list-style-type: none"> ▶ Provjerite je li slavina za vodu otvorena tijekom faze sušenja. <hr/> <p>Okolna temperatura je viša od 30 °C.</p> <ul style="list-style-type: none"> ▶ Provjerite da je okolna temperatura ispod 30 °C. <hr/> <p>Nedovoljna cirkulacija zraka na mjestu postavljanja uređaja.</p> <ul style="list-style-type: none"> ▶ Provjerite mjesto postavljanja uređaja. <hr/> <p>Tlak vode je nizak. Uklanjanje smetnje nije moguće.</p> <hr/> <p>Rublje nije dovoljno centrifugirano.</p> <ul style="list-style-type: none"> ▶ Uvijek odaberite najveći mogući broj okretaja centrifuge za odgovarajući program pranja. <hr/> <p>Debelom i višeslojnom rublju potrebno je dulje vrijeme sušenja.</p> <ul style="list-style-type: none"> ▶ Namjestite vremenski program za dosušivanje. → "Programi", Stranica 28
Glasni zvukovi tijekom centrifugiranja.	<p>Uređaj nije ispravno poravnat.</p> <ul style="list-style-type: none"> ▶ → "Izravnavanje položaja uređaja", Stranica 16 <hr/> <p>Nožice uređaja nisu fiksirane.</p> <ul style="list-style-type: none"> ▶ Fiksirajte nožice uređaja. → "Izravnavanje položaja uređaja", Stranica 16 <hr/> <p>Zaštita za transport nije skinuta.</p> <ul style="list-style-type: none"> ▶ → "Skidanje zaštite za transport", Stranica 14.
Klopotanje, zveckanje u crpki za otpadnu vodu.	<p>Strano tijelo je dospjelo u crpku za otpadnu vodu.</p> <ul style="list-style-type: none"> ▶ → "Čišćenje crpke za otpadnu vodu", Stranica 44
Ritmičan zvuk usisavanja.	<p>Crpka za otpadnu vodu je aktivirana, sapunica se isumpava.</p> <ul style="list-style-type: none"> ▶ Nema pogreške - normalan zvuk.
Buka ventilatora za vrijeme faze pranja.	<p>Procesni ventilator je aktivan.</p> <ul style="list-style-type: none"> ▶ Nema pogreške - normalan zvuk.
Dulje zujanje prije početka pranja ili omekšavanja rublja.	<p>Inteligentni sustav doziranja dozira deterdžent ili sredstvo za njegu rublja.</p> <ul style="list-style-type: none"> ▶ Nema pogreške - normalan zvuk.
Kratko zujanje nakon uključivanja uređaja.	<p>Inteligentni sustav doziranja provodi testiranje ispravnosti rada.</p> <ul style="list-style-type: none"> ▶ Nema pogreške - normalan zvuk.
Buka tijekom centrifugiranja za vrijeme faze sušenja.	<p>Termo centrifuga je aktivna.</p>

Kvar	Uzrok i rješavanje problema
Šumovi, pištanje.	Voda pod tlakom ulazi u ladicu za deterdžent. ▶ Nema pogreške - normalan zvuk.
Buka tijekom ulaska vode za vrijeme faze sušenja.	Potrebna je voda za fazu sušenja. 1. Nema pogreške. 2. Provjerite je li slavina za vodu otvorena tijekom faze sušenja.
U uređaju su se stvorili neugodni mirisi.	Vlaga i ostaci deterdženta mogu pogodovati nastajanju bakterija. ▶ → " <i>Čišćenje bubnja</i> ", <i>Stranica 42</i> ▶ Ako nećete koristiti uređaj, vrata i ladicu za deterdžent ostavite otvorena kako bi se zaostala voda mogla osušiti.

19.1 Deblokiranje u nuždi

Deblokiranje vrata

Zahtjev: Crpka za otpadnu vodu je prazna. → *Stranica 44*

1. **POZOR!** Istjecanje vode može uzrokovati materijalne štete.
- ▶ Ne otvarajte vrata sve dok možete vidjeti vodu na staklu.

Deblokadu u slučaju nužde uz pomoć alata povucite prema dolje i otpustite.

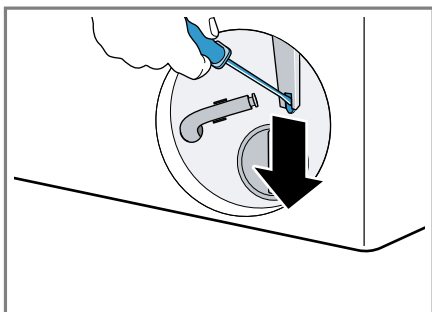

- ✓ Brava na vratima je deblokirana.
2. Umetnite i uglavite servisni poklopac.
3. Zatvorite servisni poklopac.

20 Transport, skladištenje i zbrinjavanje

20.1 Demontaža uređaja

1. Zatvorite slavinu za vodu.
2. Ispraznite dovodno crijevo za vodu.
3. Uređaj stavite u stanje pripravnosti (stanje mirovanja).
→ *"Uređaj stavite u stanje pripravnosti (stanje mirovanja)", Stranica 35*
4. Izvucite mrežni utikač uređaja.

5. Ispustite sapunicu.
→ *"Čišćenje crpke za otpadnu vodu", Stranica 44*
6. Demontirajte crijeva.
7. Ispraznite spremnike za doziranje.

20.2 Umetanje zaštita za transport

Kako biste spriječili oštećenja, uređaj prije transportiranja zaštitite transportnim osiguračima.

1. Skinite 4 zaštitne kape odvijačem.

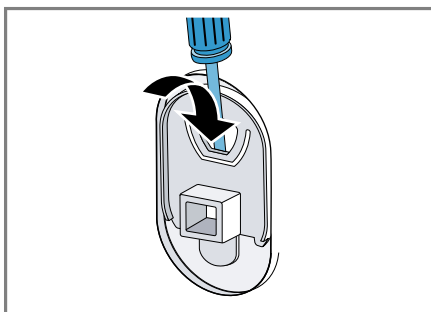

Pospremite zaštitne kape.

2. Umetnite 4 transportna osigurača.
→ *"Skidanje zaštite za transport", Stranica 14*

20.3 Ponovno stavljanje uređaja u pogon

- ▶ Za dodatne informacije vidi
→ *"Postavljanje i priključivanje", Stranica 13*
→ *"Pokretanja pranja bez rublja", Stranica 21.*

20.4 Zbrinjavanje starih uređaja u otpad

Ekološki prikladnim zbrinjavanjem otpada mogu se ponovo iskoristiti vrijedne sirovine.

UPOZORENJE

Opasnost od zdravstveno štetnog djelovanja!

Djeca se mogu zatvoriti u uređaj i ugroziti svoje živote.

- ▶ Uređaj ne postavljajte iza vrata koja blokiraju ili sprječavaju otvaranje vrata uređaja.
 - ▶ Na starim uređajima izvucite mrežni utikač iz mrežnog priključnog voda te potom prerežite mrežni priključni vod i uništite bravu na vratima uređaja tako da se vrata uređaja više ne mogu zatvoriti.
1. Izvucite mrežni utikač iz mrežnog priključnog voda.
 2. Prerežite mrežni priključni vod.
 3. Uređaj zbrinite na ekološki prihvatljiv način.

Informacije o aktualnim načinima zbrinjavanja možete dobiti od svog specijaliziranog trgovca ili se raspitajte u komunalnoj ili lokalnoj gradskoj upravi.



Ovaj je uređaj označen u skladu s europskom smjernicom 2012/19/EU o otpadnim električnim i elektronskim uređajima (waste electrical and electronic equipment - WEEE).

Smjernica određuje okvir za povratak i zbrinjavanje otpadnih uređaja valjan u cijeloj Europskoj Uniji.

21 Servisna služba

Originalne rezervne dijelove koji su bitni za funkcioniranje uređaja u skladu s odgovarajućom Direktivom o ekološkom dizajnu Direktivom možete dobiti od naše korisničke službe tijekom perioda od najmanje 10 godina od stavljanja vašeg uređaja na tržište na Europskom gospodarskom području.

Napomena: Angažiranje servisne službe besplatno je u okviru uvjeta jamstva proizvođača.

Detaljne informacije o vremenu jamstva i uvjetima jamstva možete pronaći kod naše servisne službe, svog dobavljača ili na našoj internetskoj stranici.

Kada se obraćate servisnoj službi, potreban vam je proizvodni broj (E-Nr.) i tvornički broj (FD) te redni brojevi (Z.Nr.) uređaja.

Kontakt-podatke servisne službe naći ćete ovdje odn. u priloženom popisu servisnih službi na našoj internetskoj stranici.

21.1 Proizvodni broj (E-Nr.), tvornički broj (FD) i redni broj (Z-Nr.)

Proizvodni broj (E-Nr.) i tvornički broj (FD) te redne brojeve (Z-Nr.) možete pronaći na tipskoj pločici uređaja. Ovisno o modelu, označna se pločica nalazi:

- na unutarnjoj strani vrata
- na unutarnjoj strani poklopca za održavanje
- na stražnjoj strani uređaja.

Kako biste podatke o svom uređaju i broj telefona servisne službe brzo ponovno pronašli, možete ih zabilježiti.

21.2 Jamstvo za AQUA-STOP









Dodatno na jamstvene obveze prodavača na temelju ugovora o kupnji te dodatno na naše jamstvo proizvođača za uređaj vršimo zamjenu pod sljedećim uvjetima.

- Ukoliko bi uslijed pogreške na našem Aqua-Stop-sustavu došlo do štete koju je prouzročila voda, nadomještamo štetu privatnih korisnika. Da bi se jamčila zaštita od vode, aparat mora biti priključen na električnu mrežu.
- Ova jamstvena obveza vrijedi za trajanja uređaja.
- Preduvjet za jamstvenu obvezu je da je uređaj s funkcijom Aqua-Stop stručno postavljen i priključen sukladno našoj uputi; ona uključuje također i produljenje za stručno montirani Aqua-Stop (originalni pribor). Naše jamstvo se ne odnosi na neispravne dovode ili armature do Aqua-Stop-priključka na pipcu za vodu.
- Uređaje s Aqua-Stop sustavom načelno ne morate nadgledati tijekom rada odn. osigurati nakon toga zatvaranjem slavine za vodu. Ali u slučaju duljeg izbivanja iz stana, npr. tijekom višetjednog godišnjeg odmora, slavinu za vodu treba zatvoriti.

22 Vrijednosti potrošnje



Sljedeće informacije su navedene u skladu s Uredbom EU za ekološki dizajn. Navedene vrijednosti za druge programe od **Eco 40-60** služe samo za orijentaciju i određene su u skladu s važećim normama EN60456 i EN62512. Funkcija automatskog doziranja deaktivirana je u tu svrhu.

Napomena za usporedno ispitivanje: Deaktivirajte funkciju automatskog doziranja osim ako ta funkcija nije predmet ispitivanja.

Program	Punjenje (kg)	Trajanje programa (h:min) ¹	Potrošnja energije (kWh/ciklus) ¹	Potrošnja vode (l/ciklus) ¹	Maksimalna temperatura (°C) 5 min ¹	Broj okretaja centrifuge (okr/min) ¹	Preostala vlaga (%) ¹
Eco 40-60 ²	10,5	4:00	1,110	76,0	39	1390	53,00
Eco 40-60 ²	5,3	3:00	0,500	50,0	30	1400	53,00
Eco 40-60 ²	2,5	2:20	0,185	35,0	24	1400	53,00
Eco 40-60 + Wash&Dry +  ²	6,0	8:20	3,750	90,0	23	-	-0,1
Eco 40-60 + Wash&Dry+  ²	3,0	4:20	2,000	52,0	22	-	-0,1
Cottons  20 °C	10,0	4:05	0,550	90,0	25	1400	50,00
Cottons  40 °C	10,0	4:05	1,300	90,0	40	1400	50,00
Cottons  60 °C	10,0	4:05	2,200	90,0	60	1400	50,00
Cottons  40 °C +  Prewash	10,0	4:25	1,500	105,0	40	1400	50,00
Easy-Care  40 °C	4,0	2:35	0,900	68,0	43	1400	30,00
Mix  40 °C	4,0	1:10	0,750	50,0	41	1400	45,00

¹ Stvarne vrijednosti mogu odstupati od navedenih vrijednosti ovisno o tlaku vode, tvrdoći vode i ulaznoj temperaturi, okolnoj temperaturi, vrsti rublja, njegovoj količini i zaprljanosti, korištenom sredstvu za pranje, oscilacijama napona u električnoj mreži i odabranim dodatnim funkcijama.

² Program za ispitivanje u skladu s Uredbom EU za ekološki dizajn i Uredbom EU za oznaku energetske učinkovitosti s hladnom vodom (15°C).

Program	Punjenje (kg)	Trajanje programa (h:min) ¹	Potrošnja energije (kWh/ciklus) ¹	Potrošnja vode (l/ciklus) ¹	Maksimalna temperatura (°C) 5 min ¹	Broj okretaja centrifuge (okr/min) ¹	Preostala vlaga (%) ¹
 Wool  30 °C	2,0	0:41	0,180	45,0	22	800	30,00

¹ Stvarne vrijednosti mogu odstupati od navedenih vrijednosti ovisno o tlaku vode, tvrdoći vode i ulaznoj temperaturi, okolnoj temperaturi, vrsti rublja, njegovoj količini i zaprljanosti, korištenom sredstvu za pranje, oscilacijama napona u električnoj mreži i odabranim dodatnim funkcijama.

² Program za ispitivanje u skladu s Uredbom EU za ekološki dizajn i Uredbom EU za oznaku energetske učinkovitosti s hladnom vodom (15°C).

23 Tehnički podaci

Visina uređaja	84,8 cm
Širina uređaja	59,8 cm
Dubina uređaja	62,2 cm
Dubina uređaja sa zatvorenim vratima	65,4 cm
Dubina uređaja s otvorenim vratima	114,2 cm
Težina	84,9 kg
Maksimalna količina rublja	10,5 kg
Mrežni napon	220-240 V, 50 Hz
 Minimalni instalacijski osigurač	10 A
Nazivna snaga	1900-2300 W

Potrošnja snage	<ul style="list-style-type: none"> ■ Stanje pripravnosti (Stand-by): 0,50 W ■ Stanje pripravnosti: 0,50 W ■ Vrijeme do kojeg se namješta umreženo stanje pripravnosti (Wi-Fi): 5 min ■ Umreženo stanje pripravnosti (Wi-Fi): 2,00 W
Tlak vode	<ul style="list-style-type: none"> ■ Minimalno: 100 kPa (1 bar) ■ Maksimalno: 1000 kPa (10 bar)
Duljina dovodnog crijeva za vodu	150 cm
Duljina odvodnog crijeva za vodu	150 cm
Duljina mrežnog priključnog voda	210 cm

Taj proizvod sadrži svjetla razreda energetske učinkovitosti F. Svjetla su dostupna kao zamjenski dio i smije ih zamijeniti samo osposobljeno stručno osoblje.

Dodatne informacije o svojem modelu naći ćete na internetskoj stranici <https://eprel.ec.europa.eu/>¹. Ova web-adresa služi kao poveznica na službenu bazu podataka o proizviđima Europske unije EPREL. Zatim slijedite upute za pretraživanje modela. Oznaka modela sastoji se od znaka ispred kose crte proizvodnog broja (E-Nr.) na označnoj pločici. Alternativno možete pronaći oznaku modela i u prvom retku EU energetske naljepnice.

24 Izjava o sukladnosti

Ovime tvrtka BSH Hausgeräte GmbH izjavljuje da je uređaj s funkcijom Home Connect sukladan s temeljnim zahtjevima i drugim relevantnim odredbama Direktive 2014/53/EU. Detaljnu RED izjavu o sukladnosti možete pronaći na internetu pod www.bosch-home.com na stranici proizvoda vašeg uređaja u dodatnim dokumentima.



Pojas od 2,4 GHz (2400–2483,5 MHz): maks. 100 mW
 Pojas od 5 GHz (5150–5350 MHz + 5470–5725 MHz): maks. 150 mW



BE	BG	CZ	DK	DE	EE	IE	EL	ES
FR	HR	IT	CY	LI	LV	LT	LU	HU
MT	NL	AT	PL	PT	RO	SI	SK	FI
SE	NO	CH	TR	IS	UK (NI)			

5 GHz WLAN (Wi-Fi): Samo za uporabu u unutarnjim prostorima.

AL	BA	MD	ME	MK	RS	UK	UA
----	----	----	----	----	----	----	----

5 GHz WLAN (Wi-Fi): Samo za uporabu u unutarnjim prostorima.

¹ Vrijedi samo za zemlje u Europskom gospodarskom području



Thank you for buying a Bosch Home Appliance!

Register your new device on MyBosch now and profit directly from:

- **Expert tips & tricks for your appliance**
- **Warranty extension options**
- **Discounts for accessories & spare-parts**
- **Digital manual and all appliance data at hand**
- **Easy access to Bosch Home Appliances Service**

Free and easy registration – also on mobile phones:

www.bosch-home.com/welcome



Looking for help? You'll find it here.

Expert advice for your Bosch home appliances, help with problems or a repair from Bosch experts.

Find out everything about the many ways Bosch can support you:

www.bosch-home.com/service

Contact data of all countries are listed in the attached service directory.

BSH Hausgeräte GmbH

Carl-Wery-Straße 34
81739 München, GERMANY
www.bosch-home.com

A Bosch Company



9001771440 (030717)

hr