



**BOSCH**



Register your  
new device on  
MyBosch now and  
get free benefits:  
[bosch-home.com/  
welcome](https://bosch-home.com/welcome)

# Máquina de lavar roupa

**WAL28PHYES**

**[pt]** Manual do utilizador e ins-  
truções de instalação

**Para obter mais informações, consulte o Guia do usuário digital.**



## Índice

<b>1 Segurança .....</b>	<b>4</b>	<b>6 Antes da primeira utilização.....</b>	<b>19</b>
1.1 Indicações gerais .....	4	6.1 Iniciar ciclo de lavagem em vazio .....	19
1.2 Utilização correta.....	4	<b>7 Visor.....</b>	<b>20</b>
1.3 Limitação do grupo de uti- lizadores.....	4	<b>8 Teclas.....</b>	<b>23</b>
1.4 Instalação segura.....	5	<b>9 Programas .....</b>	<b>26</b>
1.5 Utilização segura.....	7	<b>10 Acessórios .....</b>	<b>30</b>
1.6 Limpeza e manutenção se- guras .....	9	<b>11 Roupa.....</b>	<b>30</b>
<b>2 Evitar danos materiais .....</b>	<b>10</b>	11.1 Preparar a roupa.....	30
<b>3 Proteção do meio ambiente e poupança.....</b>	<b>11</b>	<b>12 Detergentes e produtos de tratamento adicionais .....</b>	<b>31</b>
3.1 Eliminação da embalagem .....	11	<b>13 Operação base .....</b>	<b>31</b>
3.2 Poupança de energia e re- cursos.....	11	13.1 Ligar o aparelho .....	31
3.3 Modo de poupança de ener- gia.....	12	13.2 Regular um programa.....	31
<b>4 Instalação e ligação .....</b>	<b>12</b>	13.3 Ajustar regulações de pro- gramas .....	31
4.1 Desembalar o aparelho.....	12	13.4 Memorizar regulações do programa.....	32
4.2 Âmbito de fornecimento.....	12	13.5 Introduzir a roupa .....	32
4.3 Requisitos do local de insta- lação.....	12	13.6 Deitar detergente e produto de tratamento adicional .....	32
4.4 Remover os dispositivos de segurança para transporte.....	13	13.7 Iniciar o programa.....	32
4.5 Conectar o aparelho .....	14	13.8 Colocar +Carga .....	33
4.6 Nivelar o aparelho.....	15	13.9 Cancelar programa .....	33
4.7 Ligação elétrica do aparelho ...	16	13.10 Retirar a roupa .....	33
<b>5 Familiarização .....</b>	<b>17</b>	13.11 Desligar o aparelho.....	33
5.1 Aparelho .....	17	<b>14 Fecho de segurança para crianças .....</b>	<b>33</b>
5.2 Gaveta para detergente .....	17	14.1 Ativar fecho de segurança para crianças .....	33
5.3 Painel de comandos .....	18	14.2 Desativar o fecho de segu- rança para crianças .....	33
5.4 Lógica de utilização .....	18		

<b>15 Sistema de dosagem inteligente .....</b>	<b>34</b>	<b>21 Assistência Técnica.....</b>	<b>59</b>
15.1 Iniciar programa com sistema de dosagem inteligente ...	34	21.1 Número do produto (E-Nr.) e número de fabrico (FD) .....	59
15.2 Encher depósitos de dosagem .....	35	21.2 Garantia AQUA-STOP .....	60
15.3 Conteúdo do depósito de dosagem .....	35	<b>22 Valores de consumo .....</b>	<b>61</b>
15.4 Quantidade de dosagem básica.....	36	<b>23 Dados técnicos .....</b>	<b>62</b>
<b>16 Home Connect .....</b>	<b>36</b>	<b>24 Declaração de conformidade .....</b>	<b>62</b>
16.1 Configurar a aplicação Home Connect.....	36		
16.2 Configurar Home Connect .....	37		
16.3 Ativar o Wi-Fi no aparelho.....	37		
16.4 Desativar Wi-Fi no aparelho ...	37		
16.5 Repor as configurações de rede do aparelho.....	37		
16.6 Início remoto.....	38		
16.7 Proteção de dados.....	38		
<b>17 Regulações base.....</b>	<b>39</b>		
17.1 Visão geral das regulações base.....	39		
17.2 Alterar as regulações base ...	40		
<b>18 Limpeza e manutenção.....</b>	<b>40</b>		
18.1 Limpar o tambor.....	40		
18.2 Limpar a gaveta para detergente .....	40		
18.3 Limpar a bomba de escoamento .....	42		
<b>19 Eliminar falhas .....</b>	<b>45</b>		
19.1 Desbloqueio de emergência.....	58		
<b>20 Transportar, armazenar e eliminar .....</b>	<b>58</b>		
20.1 Desmontar o aparelho .....	58		
20.2 Colocar os dispositivos de segurança para transporte.....	58		
20.3 Colocar o aparelho novamente em funcionamento .....	58		
20.4 Eliminar o aparelho usado .....	59		



# 1 Segurança

---

Respeite as seguintes indicações de segurança.

## 1.1 Indicações gerais



- Leia atentamente este manual.
- Guarde estas instruções e as informações sobre o produto para posterior utilização ou para entregar a futuros proprietários.
- Se detetar danos de transporte, não ligue o aparelho.

## 1.2 Utilização correta

Utilize o aparelho apenas:

- para lavar têxteis laváveis à máquina e lã lavável à mão segundo as instruções da etiqueta.
- com água corrente e detergentes e produtos de limpeza convencionais, adequados para a máquina de lavar.
- para uso doméstico e em espaços fechados domésticos.
- a uma altitude até 4000 m acima do nível do mar.

## 1.3 Limitação do grupo de utilizadores

Este aparelho pode ser utilizado por crianças a partir dos 8 anos e por pessoas com capacidades físicas, sensoriais ou mentais reduzidas ou com falta de experiência e/ou conhecimentos, se forem devidamente supervisionadas ou instruídas na utilização com segurança do aparelho e tiverem compreendido os perigos daí resultantes.

As crianças não podem brincar com o aparelho.

A limpeza e manutenção pelo utilizador não podem ser realizadas por crianças sem supervisão.

Manter crianças com menos de 3 anos e animais domésticos afastados do aparelho.

## 1.4 Instalação segura

### **⚠ AVISO – Risco de choque elétrico!**

Instalações indevidas são perigosas.

- ▶ Ligar e operar o aparelho unicamente de acordo com as indicações na placa de características.
- ▶ Ligar o aparelho a uma rede elétrica com corrente alternada apenas através de uma tomada com ligação à terra corretamente instalada.
- ▶ O sistema de ligação à terra da alimentação elétrica doméstica tem de estar corretamente instalado. A instalação tem de ter uma secção de canalização suficientemente grande.
- ▶ Na utilização de um disjuntor de corrente de fuga usar apenas um tipo com o sinal .
- ▶ Nunca alimentar o aparelho através de um comutador externo, p. ex., temporizador ou telecomando.
- ▶ Se o aparelho for encastrado, a ficha do cabo tem de ser facilmente acessível ou se não for possível um acesso fácil, é necessário montar na instalação elétrica fixa um dispositivo de seccionamento omnipolar em conformidade com as regras de instalação.
- ▶ Assegurar que o cabo elétrico não fica entalado nem é danificado durante a instalação do aparelho.

É perigoso se o cabo elétrico tiver um isolamento danificado.

- ▶ Não permitir, em caso algum, que o cabo elétrico entre em contacto com componentes do aparelho quentes ou com fontes de calor.
- ▶ Não permitir, em caso algum, que o cabo elétrico entre em contacto com pontas afiadas ou arestas vivas.
- ▶ Não permitir, em caso algum, que o cabo elétrico seja dobrado, esmagado ou modificado.

### **⚠ AVISO – Risco de incêndio!**

A utilização de extensões do cabo elétrico e de adaptadores não homologados é perigosa.

- ▶ Não utilize cabos de extensão ou tomadas múltiplas.

- ▶ Utilize exclusivamente adaptadores e cabos elétricos homologados pelo fabricante.
- ▶ Se o cabo elétrico for demasiado curto e não estiver disponível um cabo elétrico mais comprido, contacte um especialista em eletricidade para adaptar a instalação doméstica.

### **⚠ AVISO – Risco de ferimentos!**

O elevado peso do aparelho pode provocar lesões ao levantar.

- ▶ Não levante o aparelho sozinho.

Se este aparelho for incorretamente instalado numa coluna de lavar/secar, o aparelho instalado pode cair.

- ▶ Empilhe a máquina de secar sobre uma máquina de lavar roupa, exclusivamente com o kit de ligação do fabricante da máquina de secar . Outro método de instalação é inadmissível.
- ▶ Não coloque o aparelho numa coluna de lavar/secar, se o fabricante da máquina de secar não disponibilizar um kit de ligação adequado.
- ▶ Não coloque aparelhos de fabricantes diferentes e com profundidade e largura diferentes numa coluna de lavar/secar.
- ▶ Não coloque a coluna de lavar/secar sobre uma plataforma; os aparelhos podem tombar.

### **⚠ AVISO – Risco de asfixia!**

As crianças podem colocar o material de embalagem sobre a cabeça ou enrolar-se no mesmo e sufocar.

- ▶ Manter o material de embalagem fora do alcance das crianças.
- ▶ Não permitir que as crianças brinquem com o material de embalagem.

### **⚠ CUIDADO – Risco de ferimentos!**

Durante o funcionamento, o aparelho pode vibrar ou mover-se.

- ▶ Instale o aparelho sobre uma superfície limpa, plana e firme.
- ▶ Nivle o aparelho com os respetivos pés e um nível de bolha de ar.

Mangueiras e cabos elétricos mal colocados podem constituir perigo de tropeço.

- ▶ Coloque as mangueiras e os cabos elétricos de modo a excluir o perigo de tropeço.

Se o aparelho for movido, agarrando-se em partes ou componentes salientes como, por exemplo, a porta do aparelho, os componentes podem partir.

- ▶ Não mova o aparelho segurando nos componentes salientes.

### **⚠ CUIDADO – Risco de corte!**

As arestas vivas do aparelho podem causar cortes em caso de contacto.

- ▶ Não toque nas arestas vivas do aparelho.
- ▶ Utilize luvas de proteção para a instalação e o transporte do aparelho.

## **1.5 Utilização segura**

### **⚠ AVISO – Risco de choque elétrico!**

Um aparelho ou um cabo elétrico danificados são objetos perigosos.

- ▶ Nunca operar um aparelho danificado.
- ▶ Para desligar o aparelho da fonte de alimentação nunca puxar pelo cabo elétrico. Remover o cabo elétrico sempre pela ficha.
- ▶ Se o aparelho estiver avariado, desligue a ficha da tomada ou desligue o fusível no quadro elétrico e feche a alimentação de gás.
- ▶ Contactar a Assistência Técnica. → *Página 59*

A infiltração de humidade pode provocar um choque elétrico.

- ▶ Utilize o aparelho apenas em espaços fechados.
- ▶ Nunca exponha o aparelho a calor intenso e humidade.
- ▶ Não utilizar aparelhos de limpeza a vapor, de alta pressão, mangueiras ou chuveiros para limpar o aparelho.

### **⚠ AVISO – Risco de danos para a saúde!**

As crianças podem fechar-se dentro do aparelho, correndo perigo de vida.

- ▶ Não instalar o aparelho por trás de uma porta que bloqueie ou impeça a abertura da porta do aparelho.

- ▶ Em caso de aparelhos fora de uso, retirar a ficha elétrica do cabo elétrico e, em seguida, separar o cabo elétrico e destruir a fechadura da porta do aparelho, de modo a que a porta deixe de fechar.

### **⚠ AVISO – Risco de asfixia!**

As crianças podem inalar ou engolir peças pequenas e sufocar.

- ▶ Manter as peças pequenas fora do alcance das crianças.
- ▶ Não permitir que as crianças brinquem com peças pequenas.

### **⚠ AVISO – Risco de intoxicação!**

A ingestão de detergentes e produtos de tratamento adicionais pode causar intoxicação.

- ▶ Em caso de ingestão por engano, consultar o médico.
- ▶ Guardar os detergentes e os produtos de tratamento adicionais fora do alcance das crianças.

### **⚠ AVISO – Risco de explosão!**

Se a roupa tiver sido pré-tratada com produtos de limpeza contendo solventes poderá causar uma explosão no aparelho.

- ▶ Enxaguar muito bem a roupa pré-tratada com água antes da lavagem.

### **⚠ CUIDADO – Risco de ferimentos!**

Se subir ou trepar para cima do aparelho, a tampa poderá partir.

- ▶ Não suba nem trepe para cima do aparelho.

Se se utilizar a porta aberta como assento ou apoio, o aparelho pode tombar.

- ▶ Não usar a porta do aparelho como apoio ou assento.
- ▶ Não colocar qualquer objeto na porta do aparelho.

Tocar no tambor em rotação pode ferir as mãos.

- ▶ Aguardar que o tambor fique completamente imobilizado antes de introduzir as mãos dentro do aparelho.

### **⚠ CUIDADO – Risco de escaldadura!**

A água de lavagem fica quente durante a lavagem a elevadas temperaturas.

- ▶ Não tocar na água de lavagem quente.



### **⚠ CUIDADO – Risco de queimaduras químicas!**

Ao abrir a gaveta para detergente, o detergente e outros produtos de tratamento adicionais podem salpicar para fora do aparelho. O contacto com os olhos ou com a pele pode causar irritações.

- ▶ Lavar bem os olhos ou a pele com água limpa em caso de contacto com o detergente ou o produto de tratamento adicional.
- ▶ Em caso de ingestão por engano, consultar o médico.
- ▶ Guardar os detergentes e os produtos de tratamento adicionais fora do alcance das crianças.

## **1.6 Limpeza e manutenção seguras**

### **⚠ AVISO – Risco de choque elétrico!**

Reparações indevidas são perigosas.

- ▶ As reparações no aparelho apenas podem ser realizadas por técnicos qualificados.
- ▶ Para a reparação do aparelho só podem ser utilizadas peças sobresselentes originais.
- ▶ Se o cabo de alimentação deste aparelho sofrer algum dano, deverá ser substituído pelo fabricante ou pela sua Assistência Técnica, ou por um técnico devidamente qualificado para o efeito, para se evitarem situações de perigo.

A penetração de humidade pode provocar choques elétricos.

- ▶ Não utilizar aparelhos de limpeza a vapor, de alta pressão, mangueiras ou chuveiros para limpar o aparelho.

### **⚠ AVISO – Risco de ferimentos!**

O uso de peças sobresselentes e acessórios não originais é perigoso.

- ▶ Usar apenas peças sobresselentes e acessórios originais do fabricante.

### **⚠ AVISO – Risco de intoxicação!**

Ao utilizar-se produtos de limpeza contendo solventes podem ser gerados vapores tóxicos.

- ▶ Não utilizar produtos de limpeza contendo diluentes.

## 2 Evitar danos materiais

### ATENÇÃO!

Uma dosagem incorreta dos amaciadores, detergentes, produtos de tratamento adicionais e produtos de limpeza pode prejudicar o funcionamento do aparelho.

- ▶ Respeitar as recomendações de dosagem do fabricante.

Uma excedência da carga máxima prejudica o funcionamento do aparelho.

- ▶ Não ultrapasse e observe a carga máxima para cada programa.  
→ "Programas", Página 26

O aparelho está protegido com dispositivos de segurança para transporte. Os dispositivos de segurança para transporte não removidos podem provocar danos materiais e danos no aparelho.

- ▶ Retire e guarde todos os dispositivos de segurança de transporte antes da colocação em funcionamento.
- ▶ Antes de cada transporte, montar todos os dispositivos de segurança para transporte para evitar danos de transporte.

A ligação incorreta da mangueira de admissão de água pode provocar danos materiais.

- ▶ Aperte as uniões roscadas na entrada de água à mão.
- ▶ Se possível, ligue a mangueira de admissão de água diretamente à torneira, sem elementos de união adicionais, como adaptadores, prolongamentos, válvulas ou semelhantes.
- ▶ Assegure-se de que a caixa da válvula da mangueira de admissão de água está montada em contacto com o meio envolvente e de que não está exposta à influência de forças exteriores.

- ▶ Assegure-se de que o diâmetro interior da torneira de água é de, pelo menos, 17 mm.
- ▶ Assegure-se de que o comprimento da rosca na ligação à torneira de água é de, pelo menos, 10 mm.

Uma pressão de água demasiado baixa ou demasiado alta pode prejudicar o funcionamento do aparelho.

- ▶ Certifique-se de que a pressão da água no sistema de abastecimento de água é de 100 kPa (1 bar), no mínimo, e de 1000 kPa (10 bar), no máximo.
- ▶ Se a pressão da água exceder o valor máximo indicado, tem de ser instalada uma válvula redutora da pressão entre a toma de água potável e o conjunto de mangueiras do aparelho.
- ▶ Não ligue o aparelho à torneira misturadora de um sistema de preparação de água quente sem pressão.

Mangueiras modificadas ou danificadas podem provocar danos materiais e no aparelho.

- ▶ Não permita, em caso algum, que as mangueiras sejam dobradas, modificadas ou cortadas.
- ▶ Apenas devem ser utilizados os tubos da água fornecidos ou tubos de substituição originais.
- ▶ Nunca reutilizar mangueiras usadas.

Uma utilização com água suja ou demasiado quente pode provocar danos materiais e danos no aparelho.

- ▶ Utilize o aparelho exclusivamente com água corrente fria.

Os produtos de limpeza inadequados podem danificar a superfície do aparelho.

- ▶ Não utilizar detergentes agressivos ou abrasivos.
- ▶ Não utilize produtos de limpeza com elevado teor de álcool.

- ▶ Não utilize esfregões de palha-d'áço ou esponjas abrasivas.
- ▶ Limpar o aparelho apenas com água e um pano macio e húmido.
- ▶ Remova de imediato todos os resíduos da lavagem, restos da névoa pulverizada ou quaisquer resíduos.

## **3 Proteção do meio ambiente e poupança**

### **3.1 Eliminação da embalagem**

Os materiais de embalagem são ecológicos e reutilizáveis.

- ▶ Separar os componentes e eliminá-los de acordo com o tipo de material.

### **3.2 Poupança de energia e recursos**

Se respeitar estas indicações, o seu aparelho irá consumir menos energia e água.

Utilize programas a baixas temperaturas e com longos tempos de lavagem, e tire proveito da quantidade máxima de carga.

- ✓ Tal assegura o consumo de energia e de água mais eficiente.

Usar uma regulação do programa economizadora.

- ✓ Se adaptar as regulações dos programas para um dado programa, o visor indica o consumo previsto.

o detergente de acordo com o grau de sujidade da roupa.

- ✓ Para sujidade ligeira a normal é suficiente uma pequena quantidade de detergente. Observe a recomendação de dosagem do fabricante de detergente.

No caso de roupa com sujidade ligeira e normal, reduza a temperatura de lavagem.

- ✓ A baixas temperaturas, o aparelho consome menos energia. Para sujidade ligeira a normal também são suficientes temperaturas mais baixas do que as indicadas na etiqueta de limpeza e conservação.

Caso a roupa deva ser seca posteriormente na máquina de secar roupa, regule a velocidade máxima de centrifugação.

- ✓ A roupa torcida reduz a duração do programa de secagem e diminui o consumo de energia. Com uma velocidade de centrifugação mais alta, a humidade residual da roupa baixa e o volume do ruído de centrifugação aumenta.

Lave a roupa sem pré-lavagem.

- ✓ A lavagem com pré-lavagem prolonga a duração do programa e aumenta o consumo de energia e de água.

O aparelho dispõe de um ajuste automático de acordo com a carga.

- ✓ O ajuste automático de acordo com a carga adapta o consumo da água e a duração do programa de forma ideal ao tipo de têxtil e à carga de roupa.

## pt Instalação e ligação

O aparelho dispõe de um Aquasensor.

- ✓ Durante o enxaguamento, o Aquasensor verifica o grau de turvação da água de lavagem e adapta a duração e a quantidade de ciclos de lavagem de acordo com o mesmo.

### 3.3 Modo de poupança de energia

Se não usar o aparelho durante muito tempo, este comuta automaticamente para o modo de poupança de energia.

O modo de poupança de energia termina ao usar novamente o aparelho.

---

## 4 Instalação e ligação

### 4.1 Desembalar o aparelho

#### ATENÇÃO!

Objetos que permanecem no tambor e que não estão previstos para o funcionamento no aparelho podem causar danos materiais e no aparelho.

- ▶ Antes do funcionamento, remover estes objetos, bem como os acessórios do tambor.

1. Remover por completo o material de embalagem e as mangas de proteção do aparelho.

→ *"Eliminação da embalagem", Página 11*

2. Examinar o aparelho em relação a danos visíveis.
3. Abrir a porta do aparelho.  
→ *"Operação base", Página 31*
4. Retirar os acessórios do tambor.
5. Feche a porta do aparelho.

### 4.2 Âmbito de fornecimento

Depois de desembalar o aparelho, há que verificar todas as peças quanto a danos de transporte e se o material fornecido está completo.

#### ATENÇÃO!

O funcionamento com acessórios incompletos ou defeituosos pode afetar a função do aparelho ou causar danos materiais e no aparelho.

- ▶ Não operar o aparelho com acessórios incompletos ou defeituosos.
- ▶ Substituir acessórios correspondentes antes do funcionamento do aparelho.

→ *"Acessórios", Página 30*

**Nota:** O aparelho foi verificado na fábrica quanto ao funcionamento perfeito. Nisto, podem ficar manchas de água no aparelho. As manchas desaparecem após o primeiro ciclo de lavagem.

O fornecimento é constituído por:

- Máquina de lavar roupa
- Documentação de acompanhamento
- Dispositivos de segurança para transporte  
→ *"Remover os dispositivos de segurança para transporte", Página 13*
- Capas de cobertura

### 4.3 Requisitos do local de instalação

#### AVISO

#### Risco de choque elétrico!

O aparelho tem peças sob tensão. O contacto com peças sob tensão é perigoso.

- ▶ Não colocar o aparelho a funcionar sem placa de cobertura.

## ATENÇÃO!

Água residual congelada no aparelho pode originar danos no aparelho.

- ▶ Não instalar nem utilizar o aparelho em locais com risco de formação de gelo ou no exterior.

Se o aparelho for inclinado mais de 40°, pode verter água residual do aparelho e provocar danos materiais.

- ▶ Incliná-lo com cuidado.
- ▶ Transportá-lo na vertical.

### Local de instalação - Requisitos

#### Base



Fixar o aparelho com patilhas de fixação.

#### Revestimento em barrote de madeira

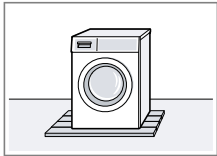

Instalar o aparelho sobre uma placa de madeira impermeabilizada (com 30 mm de espessura mínima) fixamente aparafusada ao chão.

#### Cozinha

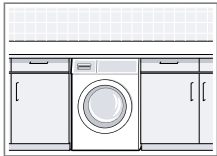

Instalar o aparelho apenas por baixo de uma bancada, que esteja bem fixada aos armários vizinhos. Largura do nicho necessária: 60 cm.

#### Numa parede

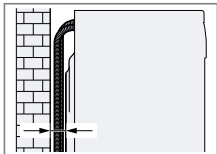

Não entalar nenhuma manguela ou cabo de ligação à corrente entre a parede e o aparelho.

## 4.4 Remover os dispositivos de segurança para transporte

O aparelho está protegido com dispositivos de segurança para transporte na parte de trás.

**Nota:** Guarde os parafusos dos dispositivos de segurança para transporte e as mangas para um transporte posterior.

→ "Colocar os dispositivos de segurança para transporte", Página 58

1. Retire as manguelas dos suportes.

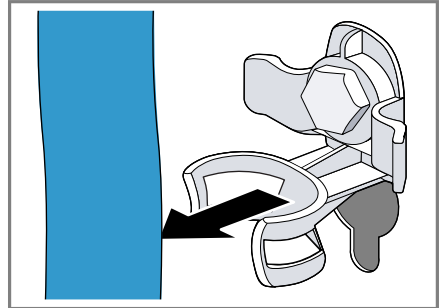

2. Solte todos os parafusos dos 4 dispositivos de segurança para transporte com uma chave SW13 ① e retire-os ②.

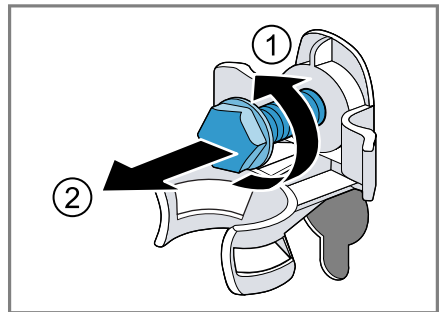

## pt Instalação e ligação

3. Retire o cabo de alimentação do suporte.

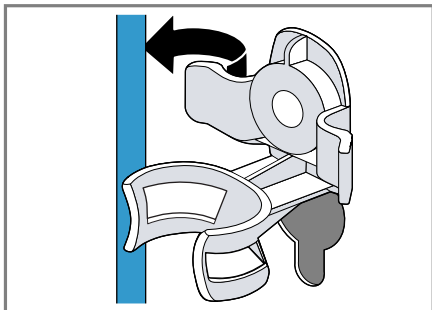

4. Retire as 4 mangas.

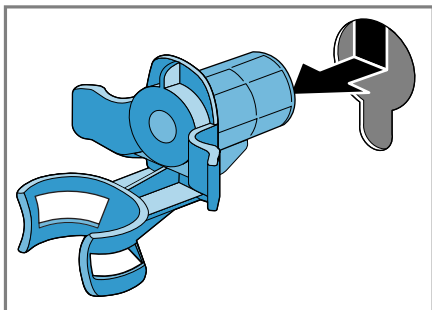

5. Aplique as 4 capas de cobertura.

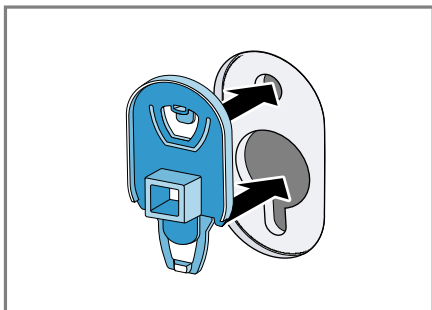

6. Empurre as 4 capas de cobertura para baixo.

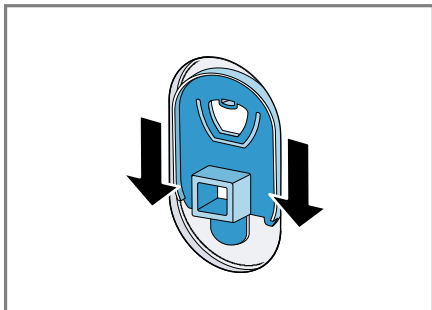

**Nota:** Para colocar os dispositivos de segurança para o transporte no aparelho, execute estes passos na sequência inversa.

## 4.5 Conectar o aparelho

### Ligar a mangueira de admissão de água

#### AVISO

#### Risco de choque elétrico!

O aparelho tem peças sob tensão. O contacto com peças sob tensão é perigoso.

- ▶ Não mergulhar a válvula Aquastop elétrica em água.

1. Ligar a mangueira de admissão de água à torneira de água (26,4 mm = 3/4").

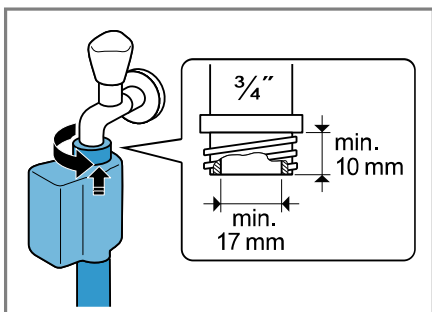

- Abra cuidadosamente a torneira da água, verificando se os pontos de união estão bem vedados.

### Tipos de ligações de escoamento de água

As informações ajudam a ligar este aparelho ao escoamento de água.

#### ATENÇÃO!

Durante a bombagem, mangueira de escoamento de água fica sob pressão e pode soltar-se do ponto de união instalado.

- Fixar a mangueira de escoamento de água contra desconexão involuntária.

**Nota:** Tenha em atenção as alturas de bombagem.  
A altura de bombagem máxima é de 100 cm.

#### Sifão

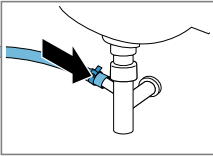

Fixe o ponto de união com uma braçadeira da mangueira (24-40 mm).

#### Lavatório

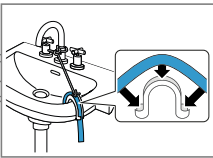

Fixe e imobilize uma mangueira de escoamento de água com um cotovelo → *Página 30.*

#### Tubo de plástico com manga de borracha ou esgoto

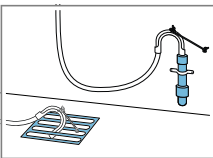

Fixe e imobilize uma mangueira de escoamento de água com um cotovelo → *Página 30.*

## 4.6 Nivelar o aparelho

Para reduzir os ruídos e as vibrações e evitar que o aparelho saia do lugar, nivelar corretamente o aparelho.

- Desapertar as contraporcas com uma chave de porcas tam. 17 no sentido dos ponteiros do relógio.

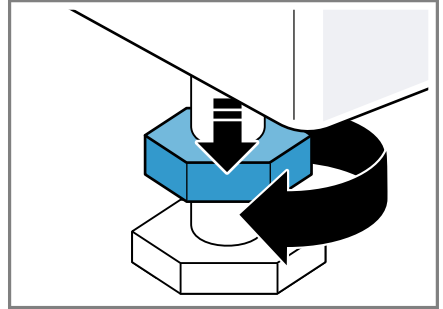

- Rodar os pés reguláveis para nivelar o aparelho. Verificar o nivelamento com nível de bolha de ar.

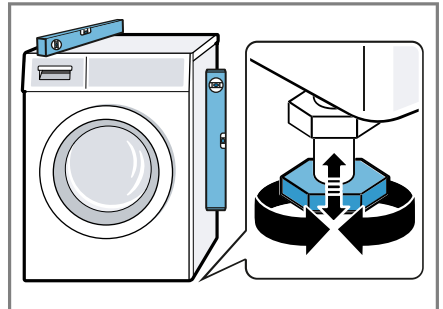

Todos os pés do aparelho devem estar bem fixos ao chão.

## pt Instalação e ligação

3. Apertar à mão, contra a carcaça, as contraporcas com uma chave de porcas tam. 17.

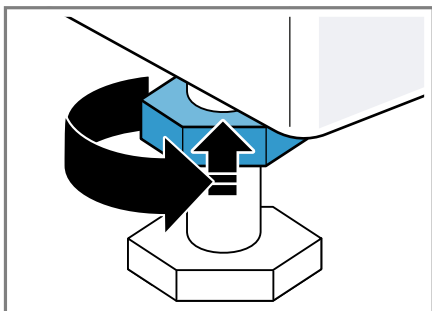

Neste caso, fixar o pé e não regular em altura.

## 4.7 Ligação elétrica do aparelho

**Nota:** A sua instalação elétrica doméstica para este aparelho deve estar em conformidade com as normas legais locais e as normas de segurança e deve conter um disjuntor diferencial.

1. Ligue a ficha elétrica do cabo elétrico do aparelho a uma tomada na proximidade do aparelho.  
Os dados de ligação do aparelho encontram-se nos Dados técnicos → *Página 62*.
2. Verifique o assentamento fixo da ficha elétrica.



## 5 Familiarização

### 5.1 Aparelho

Aqui encontra uma vista geral dos componentes do seu aparelho.

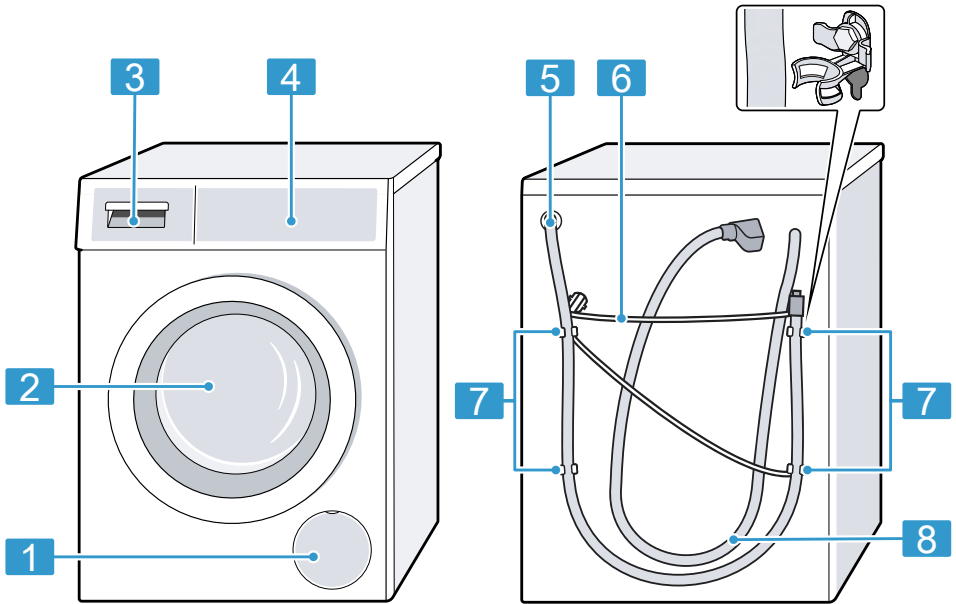

Consoante o tipo de aparelho, poderão divergir alguns detalhes da figura, p. ex., a cor e a forma.

**1** Porta de manutenção da bomba de escoamento  
→ *Página 42*

**2** Porta

**3** Gaveta para detergente  
→ *Página 17*

**4** Painel de comandos  
→ *Página 18*

**5** Mangueira de escoamento de água  
→ *Página 15*

**6** Cabo de alimentação  
→ *Página 16*

**7** Dispositivos de segurança para transporte  
→ *Página 13*

**8** Mangueira de entrada de água  
→ *Página 14*



### 5.2 Gaveta para detergente

**Nota:** Observe as especificações dos fabricantes relativamente à utilização e dosagem dos detergentes e produ-

## pt Familiarização

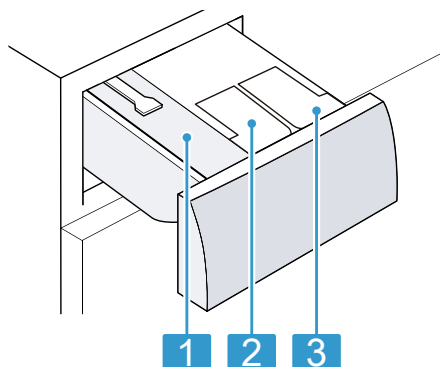
tos de tratamento e as especificações nas descrições do programa.  
→ "Programas", *Página 26*



- 1 Compartimento para dosagem manual
- 2  /  : depósito de dosagem para amaciador ou detergente líquido
- 3  : depósito de dosagem para detergente líquido

## 5.3 Painel de comandos

O painel de comandos permite regular todas as funções do seu aparelho e obter informações sobre o estado de operação.

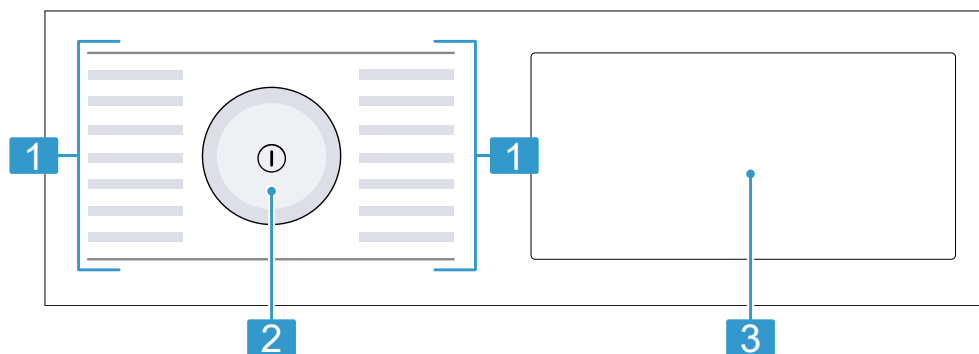

- 1 Programas → *Página 26*
- 2 Seletor de programas → *Página 31*
- 3 Teclas → *Página 23* e visor → *Página 20*

## 5.4 Lógica de utilização

Algumas áreas do display reagem a toques. Pode ativar as regulações premindo levemente as teclas. As regulações ativadas são destacadas no visor com uma tonalidade clara.

Pode alterar ou desativar as regulações ativadas, premindo repetidamente as teclas correspondentes no visor.

### ATENÇÃO!

Uma intervenção brusca no visor pode provocar danos.

- ▶ Não exerça demasiada força no visor.
- ▶ Não pressione o visor com objetos pontiagudos ou com arestas vivas.

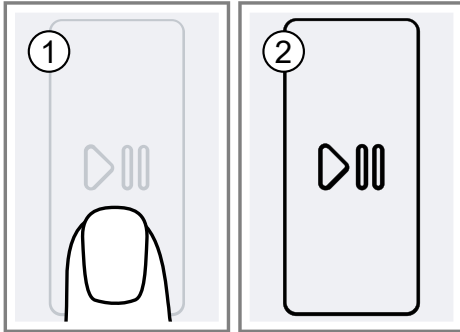



## 6 Antes da primeira utilização

Prepare o aparelho para a utilização.

### 6.1 Iniciar ciclo de lavagem em vazio

O seu aparelho foi minuciosamente testado antes de sair da fábrica. Para eliminar possíveis restos de água, lave a primeira vez sem roupa.

1. Premir .
- O processo de ligação dura alguns segundos.
2. Regule o programa  **Limp. tambor**.
3. Feche a porta.
4. Abra a gaveta para detergente.

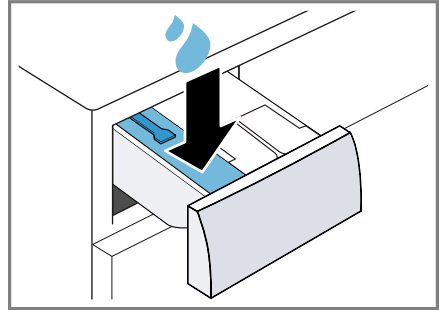

5. Deite aprox. 1 litro de água no compartimento para dosagem manual.

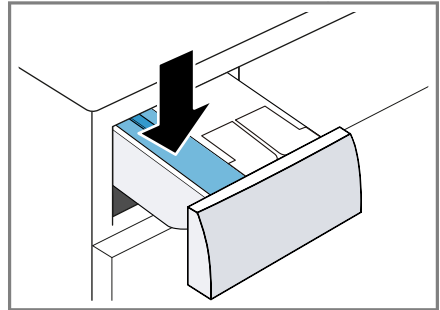

6. Introduzir detergente convencional em pó no compartimento de dosagem manual.



Utilize apenas metade da quantidade de detergente recomendada pelo fabricante do detergente para sujidade leve, de modo a evitar a formação de espuma. Não utilizar detergente para lãs ou detergente para roupa delicada.

7. Feche a gaveta para detergente.
8. Para iniciar o programa, prima .
  - ✓ O visor indica o tempo de duração restante do programa.
  - ✓ Após o fim do programa, o visor indica: End.
9. Iniciar o primeiro ciclo de lavagem ou premir  para desligar o aparelho.
  - "Operação base", Página 31

## 7 Visor



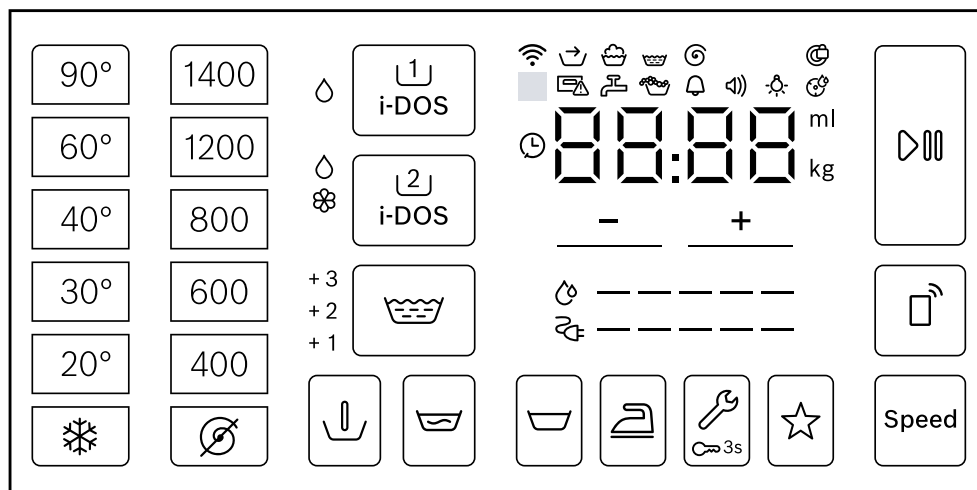











No visor são apresentados os valores de regulação atuais, as opções possíveis ou textos informativos.







Exemplo de indicação no display

Indicação	Denominação	mais informações
0:40 <sup>1</sup>	Duração do programa / tempo restante do programa	Duração previsível do programa ou tempo restante do programa em horas e minutos.
⌚ 10 <sup>1</sup>	Termina em	→ "Teclas", Página 23
10,0 <sup>1</sup>	Carga recomendada	Volume máximo de carga para o programa regulado em kg.
→	Pré-tratamento	Estado do programa
🧼	Lavagem	Estado do programa
🪣	Enxaguamento	Estado do programa
🌀	Centrifugação	Estado do programa
End	Fim do programa	Estado do programa
+1	Enxaguamento adicional	Estão ativados ciclos de enxaguamento adicionais.
+2		
+3		→ "Teclas", Página 24

<sup>1</sup> Exemplo

<b>Indicação</b>	<b>Denominação</b>	<b>mais informações</b>
	Consumo de energia	Consumo de energia do programa regulado. <ul style="list-style-type: none"> <li>■ — : consumo de energia reduzido</li> <li>■ ————— : consumo de energia elevado</li> </ul>
	Consumo de água	Consumo de água do programa regulado. <ul style="list-style-type: none"> <li>■ — : baixo consumo de água</li> <li>■ ————— : consumo de água elevado</li> </ul>
	Sinal sonoro	Regulação base
	Sinal teclas	Regulação base
	Luminosidade do visor	Regulação base
	Lembrete de limpeza do tambor	pisca: tambor sujo. Execute o programa  Limp. tambor para a limpeza e tratamento do tambor e da cuba. → "Limpar o tambor", <i>Página 40</i>
	Wi-Fi	<ul style="list-style-type: none"> <li>■ acende-se: o aparelho está ligado à rede doméstica.</li> <li>■ a piscar: o aparelho tenta ligar-se agora à rede doméstica.</li> </ul> → "Home Connect ", <i>Página 36</i>
	Depósito de dosagem para detergente líquido	<ul style="list-style-type: none"> <li>■ acende-se: o sistema de dosagem inteligente para detergentes líquidos está ativado.</li> <li>■ pisca: o nível de enchimento mínimo do depósito de dosagem não foi atingido. → "Sistema de dosagem inteligente", <i>Página 34</i></li> </ul>  (Detergente líquido)
 	Depósito de dosagem para detergente líquido ou amaciador.	<ul style="list-style-type: none"> <li>■ acende-se: o sistema de dosagem inteligente para detergentes líquidos ou amaciadores está ativado.</li> <li>■ pisca: o nível de enchimento mínimo do depósito de dosagem não foi atingido. → "Sistema de dosagem inteligente", <i>Página 34</i></li> </ul>  (Detergente líquido)  (amaciador)











<sup>1</sup> Exemplo

Indicação	Denominação	mais informações
50 ml <sup>1</sup>	Quantidade de dosagem básica	Quantidade de dosagem básica para detergente ou amaciador. → "Quantidade de dosagem básica", Página 36
:	Sistema de controlo da tensão	pisca: o sistema de controlo da tensão automático deteta desvios de tensão inadmissíveis. O programa faz uma pausa. <b>Nota:</b> O programa prossegue quando a tensão for de novo admissível.
.	Sistema de controlo da tensão	pisca: o programa foi interrompido devido a desvios de tensão inadmissíveis. A tensão é de novo admissível e o programa prossegue. <b>Nota:</b> A duração do programa é prolongada.
	Deteção de espuma	O aparelho detetou espuma excessiva.
	Porta	<ul style="list-style-type: none"> <li>■ acende: a porta está bloqueada e não pode ser aberta.</li> <li>■ pisca: a porta não está fechada.</li> <li>■ desl.: a porta é destrancada e pode ser aberta.</li> </ul>
	Torneira	<ul style="list-style-type: none"> <li>■ Sem pressão da água.</li> <li>■ A pressão da água é demasiado baixa.</li> </ul>
	Gaveta para detergente	A gaveta para detergente não foi completamente inserida.
E:35 / -10 <sup>1</sup>	Erro	Código de falha, indicação de falha, sinal.
<sup>1</sup> Exemplo		

## 8 Teclas

A seleção das regulações dos programas depende do programa regulado.

Tecla	Seleção	mais informações
▶   (Início/Pausa)	<ul style="list-style-type: none"> <li>■ iniciar</li> <li>■ Cancelar</li> <li>■ colocar em pausa</li> </ul>	Iniciar, cancelar ou interromper o programa.
Speed	<ul style="list-style-type: none"> <li>■ ativar</li> <li>■ desativar</li> </ul>	Ativar ou desativar duração encurtada do programa. <b>Nota:</b> O consumo de energia aumenta. No entanto, isso não influencia o resultado de lavagem.
⏮ i-DOS	<ul style="list-style-type: none"> <li>■ Ativar</li> <li>■ Desativar</li> <li>■ Quantidade de dosagem básica</li> </ul>	Se premir brevemente a tecla, ativa ou desativa o sistema de dosagem inteligente para detergente líquido $\Delta$ . Ao premir a tecla durante aprox. 3 segundos, pode regular a quantidade de dosagem básica. → "Sistema de dosagem inteligente", <i>Página 34</i>
⏮ i-DOS	<ul style="list-style-type: none"> <li>■ Ativar</li> <li>■ Desativar</li> <li>■ Conteúdo do depósito de dosagem</li> <li>■ Quantidade de dosagem básica</li> </ul>	Se premir brevemente a tecla, ativa ou desativa o sistema de dosagem inteligente para amaciador $\otimes$ ou detergente líquido $\Delta$ . Ao premir a tecla durante aprox. 3 segundos, pode regular o conteúdo do depósito de dosagem ou regular a quantidade de dosagem básica. → "Sistema de dosagem inteligente", <i>Página 34</i>
- / + (Terminado em)	até 24 horas	Defina o fim do programa. A duração do programa já está incluída nas horas definidas. A duração do programa é indicada após o início do programa.
* - 90° (Temperatura)	* - 90	Adaptar a temperatura. Temperatura regulada em °C.





Tecla	Seleção	mais informações
 - 1400 (Schleudern) en(Spin Speed)	 - 1400	Ajustar a velocidade de centrifugação ou desativar a centrifugação. Velocidade de centrifugação regulada em r.p.m. Com a seleção  a água é escoada e a centrifugação desativada. A roupa permanece molhada no tambor.
 de(Ein)en(Off) (Interruptor de rede)	<ul style="list-style-type: none"> <li>■ ligar</li> <li>■ desligar</li> </ul>	Ligar ou desligar o aparelho.
 (Inicio remoto)	<ul style="list-style-type: none"> <li>■ ativar</li> <li>■ desativar</li> <li>■ Abra o menu Home Connect</li> </ul>	→ <i>"Início remoto", Página 38</i>
 3s (Bloquear 3 seg)	<ul style="list-style-type: none"> <li>■ ativar</li> <li>■ desativar</li> </ul>	→ <i>"Fecho de segurança para crianças", Página 33</i>
 (Configurações)	Seleção múltipla	→ <i>"Regulações base", Página 39</i>
 (Pré-lavagem)	<ul style="list-style-type: none"> <li>■ Ativar</li> <li>■ Desativar</li> </ul>	Ativar ou desativar a pré-lavagem, p. ex., para lavar roupa muito suja. <b>Nota:</b> Caso esteja ativada a dosagem inteligente, o detergente é doseado automaticamente para a pré-lavagem e a lavagem principal. Se o sistema de dosagem inteligente estiver ativado, deite o detergente para a pré-lavagem diretamente no tambor.
 (Enxaguamento)	<ul style="list-style-type: none"> <li>■ +1</li> <li>■ +2</li> <li>■ +3</li> </ul>	Ative ou desative até três ciclos de enxaguamento adicionais. Recomendado no caso de peles particularmente sensíveis ou em zonas com água muito macia.
 (enxágüe e segurar)	<ul style="list-style-type: none"> <li>■ Ativar</li> <li>■ Desativar</li> </ul>	Ativar ou desativar a centrifugação e o escoamento no final do ciclo de lavagem. A roupa permanece na água após o último ciclo de enxaguamento.
 (Manter na água)	<ul style="list-style-type: none"> <li>■ ativar</li> <li>■ desativar</li> </ul>	Ativar ou desativar manter na água. A roupa fica mais tempo dentro de água antes do ciclo de lavagem principal. Para roupa com sujidade especialmente difícil de remover.



Tecla	Seleção	mais informações
 (Fácil)	<ul style="list-style-type: none"><li>■ ativar</li><li>■ desativar</li></ul>	<p>Ativar ou desativar a lavagem com redução dos vincos.</p> <p>Para reduzir os vincos na roupa, o processo e as rotações de centrifugação são adaptados.</p> <p><b>Nota:</b> Após a lavagem, a roupa fica com uma humidade residual mais elevada. Para evitar vincos, estenda a roupa imediatamente após a lavagem.</p>
☆ (Memória)	<ul style="list-style-type: none"><li>■ guardar</li><li>■ regular</li></ul>	<p>Ao premir a tecla durante aprox. 3 segundos, guarda as suas regulações de programa individuais.</p> <p>→ "<i>Memorizar regulações do programa</i>", <i>Página 32</i></p> <p>Se premir brevemente a tecla, regula o seu programa com regulações de programa individuais.</p>









## 9 Programas

**Nota:** As etiquetas de limpeza e conservação da roupa dão informações adicionais para a seleção do programa.

Programa	Descrição	carga máx. (kg)
Algodón/ Algodão 	Lavar tecidos resistentes de algodão, linho e tecidos mistos. Também indicado como programa de curta duração para roupa com sujidade normal, se ativar Speed . Regulação do programa: <ul style="list-style-type: none"> <li>■ máx. 90 °C</li> <li>■ máx. 1400 rpm</li> </ul>	10,0 5,0 <sup>1</sup>
Eco 40-60	Lavar tecidos de algodão, linho e tecidos mistos. <b>Nota:</b> Os tecidos que, de acordo com o símbolo de cuidados, podem ser lavados a uma temperatura entre 40 °C  e 60 °C  , podem ser lavados em conjunto. O efeito de lavagem corresponde à melhor classe de eficiência de lavagem possível segundo as especificações legais. Para este programa, a temperatura de lavagem é automaticamente ajustada em função da carga, de modo a obter uma eficiência energética ideal, com o melhor efeito de lavagem possível. A temperatura de lavagem não pode ser alterada. Regulação do programa: <b>Nota:</b> A temperatura não pode ser regulada neste programa e é definida automaticamente. <ul style="list-style-type: none"> <li>■ máx. - °C</li> <li>■ máx. 1400 rpm</li> </ul>	10,0
Sintéticos 	Lavar tecidos de fibras sintéticas e tecidos mistos. Regulação do programa: <ul style="list-style-type: none"> <li>■ máx. 60 °C</li> <li>■ máx. 1200 rpm</li> </ul>	4,0
Mix 	Lavar tecidos de algodão, linho, fibras sintéticas e tecidos mistos. Indicado para roupa pouco suja. Regulação do programa: <ul style="list-style-type: none"> <li>■ máx. 60 °C</li> </ul>	4,0



<sup>1</sup> Speed ativado

<sup>2</sup> Lavagem não é possível

Programa	Descrição	carga máx. (kg)
	<ul style="list-style-type: none"> <li>■ máx. 1400 rpm</li> </ul>	
Delicado/ Seda 	<p>Lavar tecidos delicados e laváveis de seda, viscosa e fibras sintéticas. Utilize um detergente para tecidos delicados ou seda.</p> <p><b>Nota:</b> Lave peças de roupa mais delicadas ou com colchetes, ilhós ou ganchos no interior do saco de rede.</p> <p>Regulação do programa:</p> <ul style="list-style-type: none"> <li>■ máx. 40 °C</li> <li>■ máx. 800 rpm</li> </ul>	2,0
 Lana/Lãs 	<p>Lavar tecidos de lã ou com percentagem de lã laváveis à mão ou na máquina. Para evitar o encolhimento da roupa, o tambor move os tecidos de forma delicada e com pausas longas. Utilize um detergente para lãs.</p> <p>Regulação do programa:</p> <ul style="list-style-type: none"> <li>■ máx. 40 °C</li> <li>■ máx. 800 rpm</li> </ul>	2,0
	<p>Enxaguamento com subsequente centrifugação e escoamento da água. Regulação do programa: máx. 1400 rpm</p>	-
 / 	<p>Centrifugação e escoamento da água. Se apenas quiser escoar a água, ative . A roupa não é centrifugada. Regulação do programa: máx. 1400 rpm</p>	-
Programas app 	<p>Selecione outros programas diretamente através da aplicação Home Connect. Encontra a descrição do programa na aplicação Home Connect.</p> <p><b>Nota:</b> O seu aparelho tem de estar conectado à rede doméstica e registado na sua aplicação Home Connect. → "Home Connect ", <i>Página 36</i></p>	-
 Higiene Plus	<p>Lavar tecidos resistentes de algodão, linho e tecidos mistos. Indicado para pessoas que sofrem de alergias e em caso de elevados requisitos de higiene.</p>	6,5



<sup>1</sup> **Speed** ativado

<sup>2</sup> Lavagem não é possível

Programa	Descrição	carga máx. (kg)
	<p><b>Nota:</b> Quando a temperatura regulada é atingida, permanece constante durante todo o processo de lavagem.</p> <p>Regulação do programa:</p> <ul style="list-style-type: none"> <li>■ máx. 60 °C</li> <li>■ máx. 1400 rpm</li> </ul>	
 Automático delicado	<p>Lavar tecidos delicados de algodão, fibras sintéticas e tecidos mistos.</p> <p>Tratamento delicado da roupa.</p> <p>O grau de sujidade e o tipo de tecido são determinados automaticamente. O processo de lavagem é adaptado.</p> <p><b>Nota:</b> A temperatura e a velocidade de centrifugação não podem ser reguladas neste programa e são definidas automaticamente.</p> <p>A temperatura é de, no máximo, 30 °C.</p> <p>A velocidade de centrifugação é de, no máximo, 800 rpm.</p>	3,5
 Automático	<p>Lavar tecidos resistentes de algodão, fibras sintéticas e tecidos mistos.</p> <p>O grau de sujidade e o tipo de tecido são determinados automaticamente. O processo de lavagem é adaptado.</p> <p><b>Nota:</b> A temperatura e a velocidade de centrifugação não podem ser reguladas neste programa e são definidas automaticamente.</p> <p>A temperatura é de, no máximo, 40 °C.</p> <p>A velocidade de centrifugação é de, no máximo, 1400 rpm.</p>	6,0
 Limp. tambor	<p>Limpeza e manutenção do tambor.</p> <p>Selecione o programa nos seguintes casos:</p> <ul style="list-style-type: none"> <li>■ antes da primeira utilização</li> <li>■ com lavagem frequente a 40 °C e temperaturas inferiores</li> <li>■ após um longo período de ausência</li> </ul> <p>Utilize detergentes convencionais em pó ou detergente com branqueador. Deite o detergente no compartimento para dosagem manual.</p> <p>→ "Gaveta para detergente", Página 17</p>	- <sup>2</sup>

<sup>1</sup> **Speed** ativado

<sup>2</sup> Lavagem não é possível

Programa	Descrição	carga máx. (kg)
	<p>Reduza para metade a quantidade de detergente, para evitar a formação de espuma.            Não utilize amaciador.            Não utilize detergentes para lãs, roupa delicada nem detergentes líquidos.</p>	
 /  Rápido 15/30 min	<p>Lavar tecidos de algodão, fibras sintéticas e tecidos mistos.            Programa curto para pequenos lotes de roupa pouco suja.            A duração do programa é de aprox. 30 minutos.            Se quiser encurtar a duração do programa para 15 minutos, ative Speed . A carga máxima diminui para 2,0 kg.            Regulação do programa:</p> <ul style="list-style-type: none"> <li>■ máx. 40 °C</li> <li>■ máx. 1200 rpm</li> </ul>	4,0
<sup>1</sup> <b>Speed</b> ativado		
<sup>2</sup> Lavagem não é possível		

## 10 Acessórios

Utilize acessórios originais. Estes foram especialmente concebidos para o seu aparelho.

**Nota:** Alguns acessórios estão disponíveis noutras cores. Contacte a → "Assistência Técnica", Página 59.

	Utilização	Número de encomenda
Tubo curvo	Fixar a mangueira de escoamento de água.	00655300
Pedestal	Instale o aparelho sobrelevado para ser mais fácil colocar e tirar a roupa.	WMZ20490

## 11 Roupa

### 11.1 Preparar a roupa

#### ATENÇÃO!

Objetos deixados na roupa podem danificar a roupa e o tambor.

- ▶ Antes da operação, tire todos os objetos dos bolsos.
- ▶ Para proteger o seu aparelho e a roupa, prepare a roupa.
  - esvaziar os bolsos
  - escovar a areia de todas as dobras e bolsos
  - fechar as fronhas e as capas de edredão
  - fechar fechos de correr, fechos de velcro, colchetes e ilhós
  - atar cintos de tecido e atilhos de aventais ou usar um saco de lavagem
  - As fitas ou cordéis compridos, com ponteiros fixas, em capuzes ou calças, devem ser atados uns aos outros

- remover os roletes e as fitas de chumbo das cortinas ou usar uma rede de lavagem
- para peças de roupa pequenas, como, p. ex., meias, utilizar uma rede de lavagem
- algumas nódoas difíceis e secas conseguem ser removidas após várias lavagens
- lavar peças de roupa pequenas com peças de roupa grandes
- não esfregar nódoas frescas, mas molhar com uma solução de água e sabão
- Desdobrar e afofar a roupa ou respeitar a descrição dos programas

## 12 Detergentes e produtos de tratamento adicionais

Encontra indicações do fabricante relativas à utilização e à dosagem na embalagem.

### Notas

- no caso detergentes líquidos, utilizar apenas detergentes líquidos que fluam facilmente
- não misturar diferentes detergentes líquidos
- não misturar o detergente e o amaciador
- não utilizar produtos sobrepostos ou muito espessos
- não utilizar produtos que contêm solventes, que sejam corrosivos ou libertem gases, por exemplo, lixívia líquida
- usar pouco agente de coloração, o sal pode danificar o aço inoxidável
- não utilizar produtos descolorantes no aparelho
- não deitar vinagre nos depósitos de dosagem → *Página 35* para o sistema de dosagem inteligente

## 13 Operação base

### 13.1 Ligar o aparelho

**Requisito:** O aparelho está corretamente instalado e ligado.

→ *"Instalação e ligação", Página 12*

- ▶ Premir ①.

O processo de ligação dura alguns segundos.

- ✓ É executado um teste de funcionamento audível.

**Nota:** A iluminação do tambor apaga-se automaticamente.

### 13.2 Regular um programa

1. Rode o seletor de programas e regule o programa desejado.  
→ *"Programas", Página 26*
2. É possível adaptar as regulações do programa.  
→ *"Ajustar regulações de programas", Página 31*

### 13.3 Ajustar regulações de programas

**Requisito:** Está regulado um programa.

→ *"Regular um programa", Página 31*

- ▶ Ajustar as regulações de programas.  
→ *"Teclas", Página 23*  
Tenha em atenção as informações relativas à lógica de utilização  
→ *Página 18.*

### Notas

- As regulações não são guardadas de modo permanente para o programa.
- Se ativar ou desativar o sistema de dosagem inteligente, a regulação é memorizada.

## 13.4 Memorizar regulações do programa

Pode guardar as suas regulações de programa individuais como favorito.

### Requisitos

- Um programa está regulado.  
→ *"Regular um programa", Página 31*
- As regulações do programa foram adaptadas.  
→ *"Ajustar regulações de programas", Página 31*
- ▶ Premir ☆ durante cerca de 3 segundos.  
Para aceder ao programa guardado, premir ☆.

**Nota:** Para substituir o programa guardado, repita os passos.

## 13.5 Introduzir a roupa

**Nota:** Para evitar a formação de vincos, tenha em atenção a carga máxima dos programas.

→ *"Programas", Página 26*

### Requisitos

- A roupa está preparada e separada.  
→ *"Roupa", Página 30*
- O tambor está vazio.

1. Abra a porta.
2. Coloque a roupa no tambor.
3. Feche a porta.  
Certifique-se de que não fica entalada roupa na porta.

## 13.6 Deitar detergente e produto de tratamento adicional

Para programas nos quais não é possível ou desejada uma dosagem inteligente, pode dosear o detergente manualmente.

**Dica:** Para além da dosagem inteligente, também pode deitar no compartimento para dosagem manual outros produtos de tratamento de roupa, como, p. ex., sal antimanchas, goma ou lixívia. Não deite detergente adicional no compartimento para dosagem manual, para evitar uma sobredosagem ou a formação de espuma.

**Nota:** Observe as indicações relativas ao detergente e produto de tratamento adicional → *Página 31*.

1. Abra a gaveta para detergente.
2. Coloque o detergente.  
→ *"Gaveta para detergente", Página 17*
3. É possível deitar o produto de tratamento adicional.
4. Feche a gaveta para detergente.

## 13.7 Iniciar o programa

**Requisito:** Um programa está regulado.

→ *"Regular um programa", Página 31*

- ▶ Prima .
- ✓ O tambor gira e segue-se uma deteção de carga que pode levar até 2 minutos e em seguida é feita a entrada de água.
- ✓ O visor mostra a duração do programa ou o tempo "Termina em".
- ✓ Após o fim do programa, o visor indica: End.



### 13.8 Colocar +Carga

Após o início do programa, pode retirar ou colocar roupa consoante o estado do programa.

1. Prima .

O aparelho faz uma pausa.

**Nota:** Caso pretenda colocar mais roupa, observe as indicações no visor.



→ "Visor", Página 22

2. Abra a porta.
3. Coloque mais roupa ou retire-a.
4. Feche a porta.
5. Prima .

### 13.9 Cancelar programa

1. Prima .
2. Abra a porta.

Em caso de temperatura elevada e nível de água elevado, a porta do aparelho permanece trancada por razões de segurança.

- Em caso de temperatura elevada, inicie o programa .
- Em caso de nível de água elevado, inicie o programa  ou ajuste um programa adequado para escoar.

→ "Programas", Página 26

3. Retirar a roupa.  
→ "Retirar a roupa", Página 33

### 13.10 Retirar a roupa

1. Abra a porta.
2. Retirar a roupa do tambor.

### 13.11 Desligar o aparelho

1. Premir .

2. Remover corpos estranhos da borracha do óculo e secá-la.

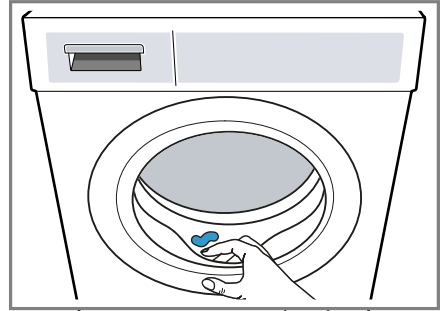

3. Deixar a porta do aparelho e a gaveta para detergente abertas, para que os restos de água possam secar.

## 14 Fecho de segurança para crianças

Bloquear o aparelho contra uma operação involuntária nos comandos.

### 14.1 Ativar fecho de segurança para crianças

- ▶ Prima  **3s** durante aprox. 3 segundos.
- ✓ Os comandos estão bloqueados.
- ✓ O fecho de segurança para crianças permanece ativado mesmo depois de desligar o aparelho e em caso de falha de energia.

### 14.2 Desativar o fecho de segurança para crianças

**Requisito:** Para desativar o fecho de segurança para crianças, o aparelho tem de estar ligado.

- ▶ Prima  **3s** durante aprox. 3 segundos.

## 15 Sistema de dosagem inteligente

Dependendo do programa e das regulações, as quantidades ideais de detergente líquido e de amaciador são doseadas automaticamente.

### 15.1 Iniciar programa com sistema de dosagem inteligente

Se não desejar dosear manualmente o detergente líquido ou o amaciador, utilize o sistema de dosagem inteligente. A disponibilidade desta função depende do programa regulado, sendo ativada automaticamente.

#### Nota

Se utilizar o sistema de dosagem inteligente, não deite detergente ou amaciador adicional no compartimento para a dosagem manual.

→ *"Deitar detergente e produto de tratamento adicional"*, Página 32

Se desejar que um programa regulado seja doseado manualmente, respeite as seguintes indicações:

- Desative o sistema de dosagem inteligente antes do início do programa. As regulações permanecem memorizadas mesmo depois de desligar o aparelho.  
→ *"Teclas"*, Página 23
- Deite detergente ou amaciador no compartimento para a dosagem manual.  
→ *"Deitar detergente e produto de tratamento adicional"*, Página 32
- Ative o sistema de dosagem inteligente depois do fim do programa.  
→ *"Teclas"*, Página 23

#### Requisitos

- A roupa está preparada.  
→ *"Preparar a roupa"*, Página 30
- A roupa está separada.
- A roupa está carregada.  
→ *"Introduzir a roupa"*, Página 32
- O programa está regulado.  
→ *"Regular um programa"*, Página 31
- O sistema de dosagem inteligente está ativado.  
→ *"Teclas"*, Página 23  
→ *"Visor"*, Página 21  
→ *"Visor"*, Página 21

1. Encher os depósitos de dosagem.  
→ *"Encher depósitos de dosagem"*, Página 35

Para substituir o conteúdo dos depósitos de dosagem por um outro produto, limpar a gaveta para detergente.

→ *"Limpar a gaveta para detergente"*, Página 40

2. É possível ajustar o conteúdo dos depósitos de dosagem → *Página 35.*
3. É possível adaptar a quantidade de dosagem básica → *Página 36.*
4. É possível adaptar as regulações do programa.  
→ *"Ajustar regulações de programas"*, Página 31
5. Iniciar o programa.  
→ *"Iniciar o programa"*, Página 32
6. Retirar a roupa.  
→ *"Retirar a roupa"*, Página 33

## 15.2 Encher depósitos de dosagem

Se desejar utilizar o sistema de dosagem inteligente ou o aparelho apresentar uma indicação durante o funcionamento, encha os depósitos de dosagem.

**Nota:** Coloque exclusivamente detergentes e produtos de tratamento adicionais → *Página 31* adequados nos depósitos de dosagem.

Se desejar reabastecer o detergente líquido ou o amaciador no depósito de dosagem, utilize o mesmo produto.

Se desejar substituir o detergente líquido ou o amaciador no depósito de dosagem por um outro produto, limpe previamente a gaveta para detergente.

→ *"Limpar a gaveta para detergente"*, *Página 40*

Se desejar utilizar ambos os depósitos de dosagem para detergente líquido, regule o conteúdo dos depósitos de dosagem → *Página 35*.

**Requisito:** O visor mostra uma indicação para encher o depósito de dosagem.

→ *"Visor"*, *Página 21*

→ *"Visor"*, *Página 21*

1. Abra a gaveta para detergente.
2. Abra a tampa de enchimento.

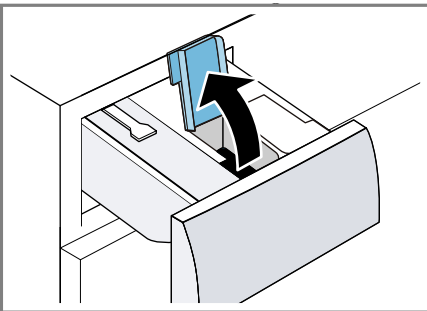

3. Deite detergente líquido  $\text{O}$  e amaciador  $\otimes$  nos respectivos depósitos de dosagem.  
→ *"Gaveta para detergente"*, *Página 17*

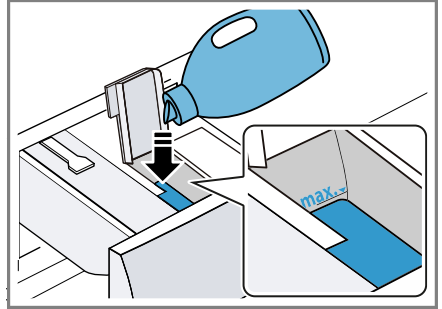

Ao encher, não exceda a marcação do nível de enchimento máximo.

4. Feche as tampas de enchimento.  
**Nota:** Para evitar uma secagem do detergente líquido ou do amaciador, feche as tampas de enchimento logo após o enchimento.
5. Se pretendido, deite produtos auxiliares de lavagem no compartimento para a dosagem manual.  
→ *"Deitar detergente e produto de tratamento adicional"*, *Página 32*
6. Feche a gaveta para detergente.
7. Ajuste a quantidade de dosagem básica → *Página 36*.

## 15.3 Conteúdo do depósito de dosagem

### Notas

- Se alterar o conteúdo do depósito de dosagem, a quantidade de dosagem básica para este depósito será reposta.
- Se usar ambos os depósitos de dosagem para detergente líquido, terá de selecionar o depósito de dosagem que pretende usar durante a lavagem.

## Adaptar o conteúdo do depósito de dosagem

1. Prima  $\text{L}$  **i-DOS** durante aprox. 3 segundos.
2. Para regular  $\Delta$ , prima  $\text{L}$  **i-DOS**.  
✓ O visor exibe  $\Delta$ .
3. Prima novamente  $\text{L}$  **i-DOS** para regular  $\otimes$ .
4. Aguarde um pouco para as regulações serem concluídas.

## 15.4 Quantidade de dosagem básica

A quantidade básica de dosagem tem por base as indicações do fabricante do detergente, a dureza da água e o grau de sujidade da roupa. Regule sempre uma quantidade básica de dosagem que corresponda à dosagem de uma carga standard de 4,5 kg.

### Ajustar a quantidade de dosagem básica

1. Prima  $\text{L}$  **i-DOS** durante aprox. 3 segundos.  
✓ O visor indica a quantidade de dosagem básica para  $\Delta$ .
2. Prima  $- / +$  para adaptar a regulação.
3. Aguarde um pouco para as regulações serem concluídas.

**Nota:** Repetir o passo com  $\text{L}$  **i-DOS** para adaptar a quantidade de dosagem básica para  $\otimes$ .

---

## 16 Home Connect

Este aparelho pode ser ligado em rede. Ligue o seu aparelho a um aparelho móvel, de modo a operar as funções através da aplicação Ho-

me Connect, a ajustar as regulações base ou para monitorar o estado de operação atual.

Os serviços Home Connect não se encontram disponíveis em todos os países. A disponibilidade da função Home Connect depende da disponibilidade dos serviços Home Connect no seu país. Para mais informações, visite: [www.home-connect.com](http://www.home-connect.com).

A aplicação Home Connect dá-lhe indicações durante todo o processo de registo. Para efetuar as regulações, siga as instruções da aplicação Home Connect.

### Dicas

- Observe a documentação fornecida da Home Connect.
- Observe também as indicações na aplicação Home Connect.

### Notas

- Respeite as indicações de segurança do presente manual de instruções e certifique-se de que elas são respeitadas quando o aparelho é operado através da aplicação Home Connect.  
→ "Segurança", Página 4
- A operação no aparelho tem sempre prioridade. Neste período de tempo, não é possível operar o aparelho através da aplicação Home Connect.

## 16.1 Configurar a aplicação Home Connect

1. Instalar a aplicação Home Connect no aparelho móvel.



2. Iniciar a aplicação Home Connect e configurar o acesso para Home Connect.

A aplicação Home Connect irá guiá-lo durante todo o processo de registo.

## 16.2 Configurar Home Connect

### Requisitos

- A aplicação Home Connect está instalada no aparelho móvel.
  - O Wi-Fi está ativado no router.
  - O aparelho recebe, no local onde se encontra instalado, cobertura da rede doméstica WLAN (Wi-Fi).
1. Ler o código QR com a ajuda da aplicação Home Connect.

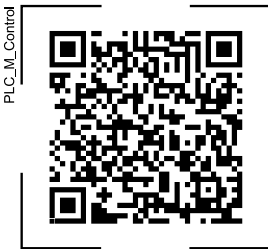

2. Seguir as instruções da aplicação Home Connect.

## 16.3 Ativar o Wi-Fi no aparelho

**Nota:** Quando o Wi-Fi está ativado, o consumo de energia aumenta em relação aos valores indicados na tabela de valores de consumo.

1. Premir  $\square$  durante aprox. 3 segundos.
2. Regular o programa para a posição 4.
  - ✓ O visor indica **Con**.
3. Premir  $\triangleright 000$  até o visor mostrar **on**.
  - ✓ O Wi-Fi está ativado.

## 16.4 Desativar Wi-Fi no aparelho

1. Prima  $\square$  pelo menos durante 3 segundos.
2. Regule o programa para a posição 4.
  - ✓ O visor exibe **Con**.
3. Prima  $\triangleright 000$  até o visor mostrar **oFF**.
  - ✓ O Wi-Fi está desativado.

**Nota:** A ligação é restabelecida automaticamente ao ligar de novo o Wi-Fi.

## 16.5 Repor as configurações de rede do aparelho



1. Prima  $\square$  pelo menos durante 3 segundos.
2. Regule o programa para a posição 5.
  - ✓ O visor exibe **rES**.
3. Prima  $\triangleright 000$ .
  - ✓ O visor exibe **Yes**.
4. Prima  $\triangleright 000$ .
  - ✓ As regulações da rede são restauradas.
  - ✓ Quando o visor exibir **End**, isso significa que as regulações da rede estão restauradas.

## 16.6 Início remoto

Ativar o aparelho para o início remoto através da aplicação Home Connect.

### Ativar o início remoto

#### Notas

- O início remoto é desativado por motivos de segurança nas seguintes condições:
  - Abrir a porta do aparelho.
  - Premir .
  - Premir .
  - Desligar o aparelho.
  - Depois de uma falha de corrente.
- O início remoto não pode ser ativado por motivos de segurança nas seguintes condições:
  - A porta do aparelho está aberta.
  - A gaveta para detergente não está inserida.

#### Requisitos

- O aparelho está ligado à sua rede doméstica WLAN (Wi-Fi).
- O aparelho está ligado à aplicação Home Connect.
- Está selecionado um programa.
- ▶ Premir .

Se premir a tecla durante pelo menos 3 segundos, abre o menu Home Connect.

Se premir brevemente a tecla, o aparelho é desbloqueado para o início remoto através da aplicação Home Connect.

Se abrir a porta do aparelho, a função fica desativada automaticamente.

- ✓  aceso.

**Nota:** Para desativar a função, premir .

## 16.7 Proteção de dados

Observe também as indicações relativas à proteção de dados.

Com a primeira ligação do seu aparelho a uma rede doméstica ligada à internet, o seu aparelho transmite as seguintes categorias de dados ao servidor Home Connect (primeiro registo):

- Identificação inequívoca do aparelho (constituída pelos códigos do aparelho, bem como pelo endereço MAC do módulo de comunicação Wi-Fi instalado).
- Certificado de segurança do módulo de comunicação Wi-Fi (para proteção técnica da informação da ligação).
- A versão atual de software e hardware do seu eletrodoméstico.
- Estado de uma eventual reposição anterior para as regulações de fábrica.

Este primeiro registo prepara a utilização das funcionalidades Home Connect e só é necessário no momento em que pretenda utilizar, pela primeira vez, as funcionalidades Home Connect.

**Nota:** Tenha em atenção que só é possível utilizar as funcionalidades Home Connect em conjunto com a aplicação Home Connect. É possível aceder às informações relativas à proteção de dados na aplicação Home Connect.

## 17 Regulações base

Pode ajustar as regulações base do seu aparelho às suas necessidades.

### 17.1 Visão geral das regulações base

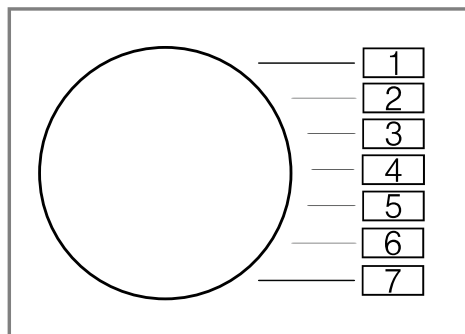

Regulação base	Símbolo	Valor	Descrição
Sinal sonoro	🔔	0 (desligado) 1 (baixo) 2 (médio) 3 (alto) 4 (muito alto)	Ajustar o volume do sinal no final do programa.
Sinal teclas	🔊	0 (desligado) 1 (baixo) 2 (médio) 3 (alto) 4 (muito alto)	Regular o volume do sinal ao selecionar as teclas.
Luminosidade do visor	☀️	1 (baixo) 2 (médio) 3 (alto) 4 (muito alto)	Regular a luminosidade do visor.
Lembrete de limpeza do tambor	🧼	On (ligado) OFF (desligado)	Ative ou desative o lembrete de limpeza do tambor.

<sup>1</sup> Exemplo

Regulação base	Símbolo	Valor	Descrição
Contador de programas	5	42 <sup>1</sup>	Mostrar a quantidade de programas terminados.
<sup>1</sup> Exemplo			

## 17.2 Alterar as regulações base

1. Para configurar as regulações base, prima a tecla .
2. Para sair das regulações base, desligue o aparelho.

## 18 Limpeza e manutenção

Para que o seu aparelho se mantenha durante muito tempo operacional, deve proceder a uma limpeza e manutenção cuidadosa do mesmo.

### 18.1 Limpar o tambor

#### CUIDADO

##### Risco de ferimentos!

A lavagem permanente a baixas temperaturas e uma ventilação deficiente do aparelho podem danificar o tambor e causar fermentos.

- ▶ Executar regularmente um programa para limpeza do tambor ou lavar a temperaturas de, no mínimo, 60 °C.
- ▶ Deixar secar o aparelho após cada utilização com a porta e a gaveta para detergente abertas.
- ▶ Execute o programa  **Limp. tambor** sem roupa e com detergente convencional em pó.

### 18.2 Limpar a gaveta para detergente

Se desejar substituir o detergente líquido ou o amaciador no depósito de dosagem por um outro produto ou a gaveta para detergente estiver suja, limpe a gaveta para detergente.

#### ATENÇÃO!

A unidade da bomba contém componentes elétricos. Os componentes elétricos podem ser danificados em caso de contacto com a líquidos.

- ▶ Não lave a unidade da bomba na máquina de lavar loiça e não a mergulhe em água.
- ▶ Proteja a ligação elétrica traseira contra humidade, restos de detergente e de amaciador.

1. Desligue o aparelho.  
→ "Desligar o aparelho", Página 33
2. Puxar a gaveta para detergente.
3. Pressionar a peça de doseamento para baixo e remover a gaveta para detergente.

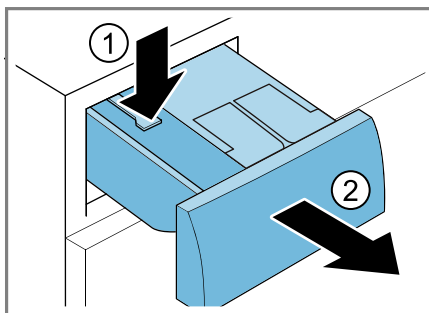



4. Remover a unidade da bomba.

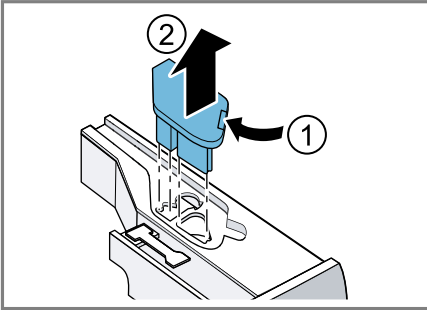

5. Desengatar e remover a tampa da gaveta para detergente.

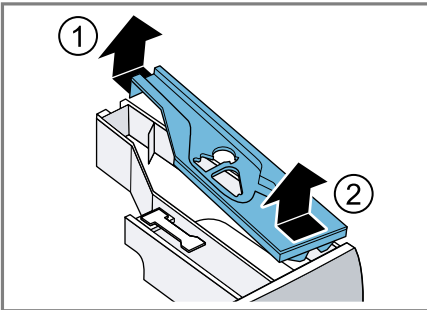

6. Esvaziar a gaveta para detergente.

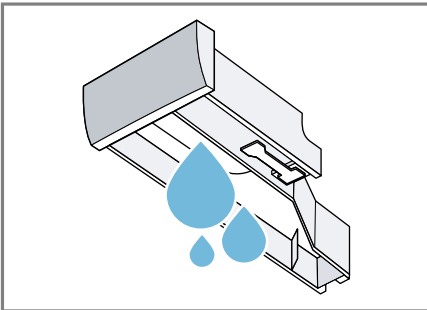

7. Limpar a unidade da bomba com um pano húmido.

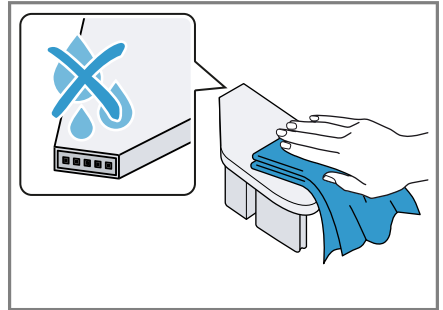

8. Limpar a gaveta para detergente e a tampa com um pano macio e húmido ou o chuveiro de mão.

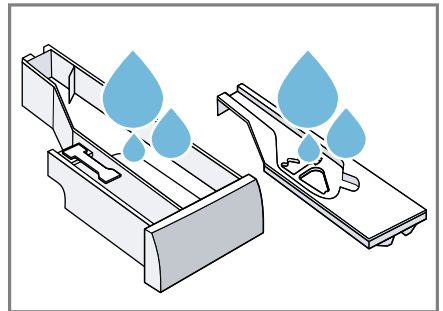

9. Secar bem e colocar a gaveta para detergente, a tampa e a unidade da bomba.

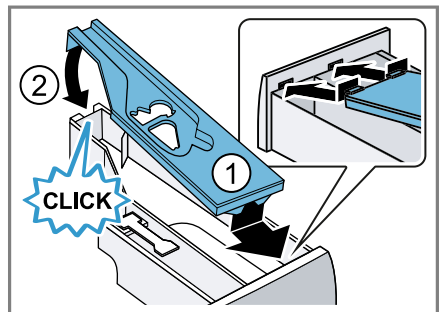

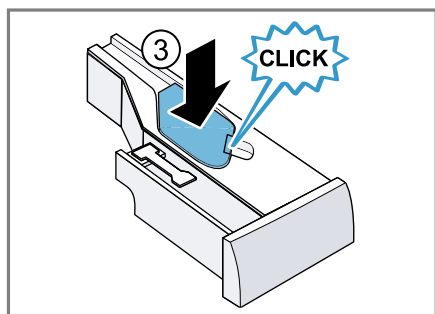

10. Limpar a estrutura da gaveta para detergente no interior do aparelho.

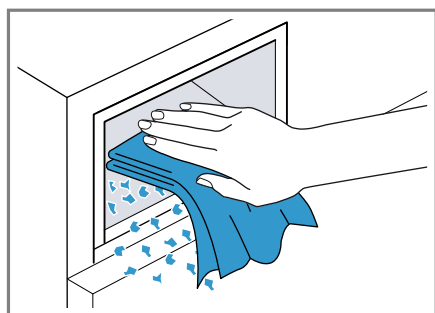

11. Inserir a gaveta para detergente.

### 18.3 Limpar a bomba de escoamento

Em caso de avarias, limpar a bomba de escoamento, p. ex., no caso de obstruções ou ruídos de batida.

#### Esvaziar bomba de escoamento

1. Feche a torneira da água.
2. Desligue o aparelho.
3. Desligue a ficha do aparelho da fonte de alimentação.

4. Abra e retire a tampa de manutenção.

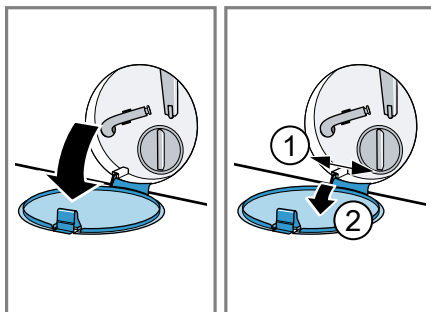

5. Empurre um recipiente suficientemente grande para debaixo da abertura.

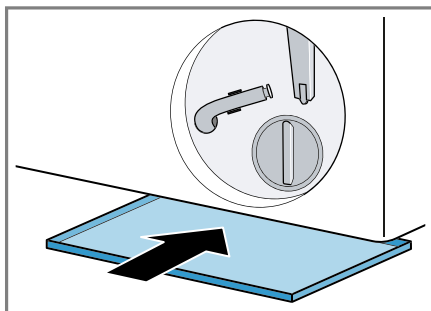

6. Retire a mangueira de esvaziamento do suporte.

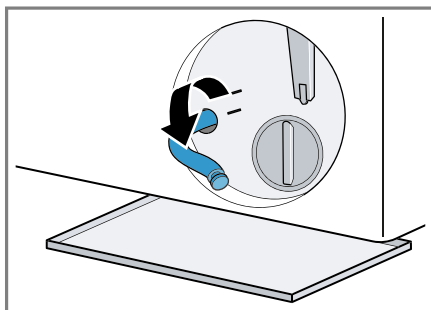

7. **⚠ CUIDADO - Risco de escaldadura!** A água de lavagem fica quente durante a lavagem a elevadas temperaturas.

- ▶ Não tocar na água de lavagem quente.

Retire a tampa de fecho para deixar a água de lavagem escorrer para o recipiente.

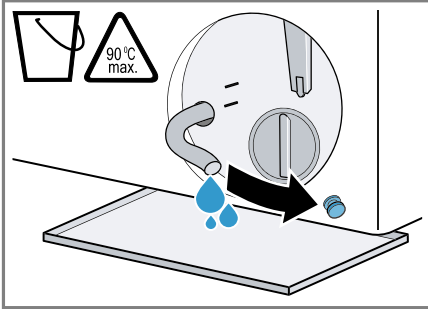

8. Coloque a tampa de fecho.

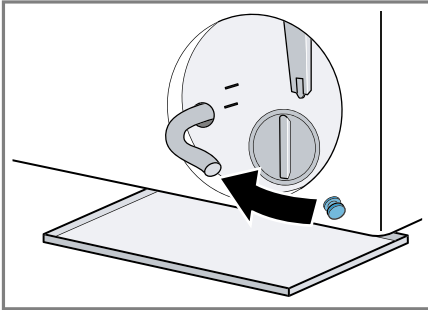

9. Fixe a mangueira de esvaziamento no suporte.

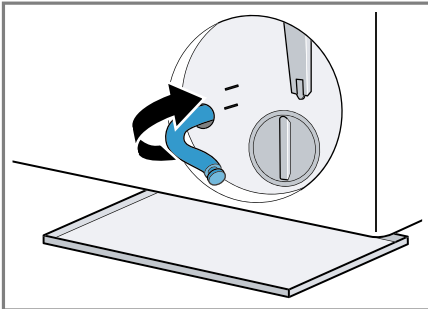

## Limpar a bomba de escoamento

**Requisito:** A bomba de escoamento está vazia. → *Página 42*

1. Como ainda pode existir água residual na bomba de escoamento, desenrosque a tampa da bomba com cuidado.
  - O elemento filtrante pode ficar preso à carcaça da bomba devido a sujidade grosseira. Solte a sujidade e retire o elemento filtrante.

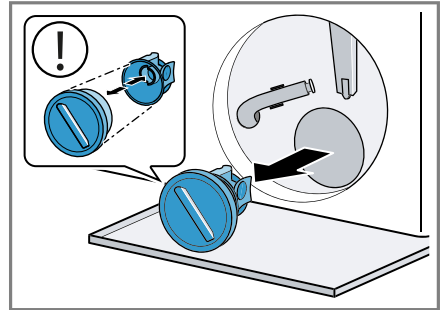

2. Limpe o interior, a rosca da tampa da bomba e a carcaça da bomba.

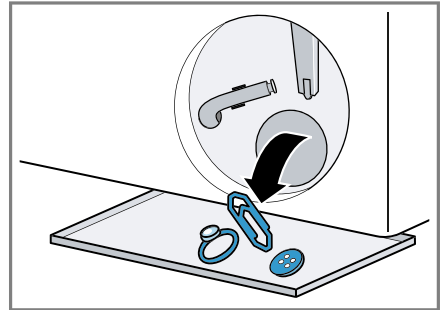

A tampa da bomba é composta por dois componentes que podem ser separados para efeitos de limpeza.

3. Assegure-se de que a roda de pás da bomba de escoamento se deixa girar.

## pt Limpeza e manutenção

- Coloque a tampa da bomba.
  - Assegure que os componentes da tampa da bomba estão corretamente montados.

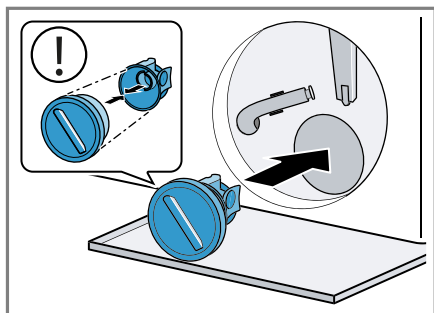

- Aperte a tampa da bomba até ao batente.

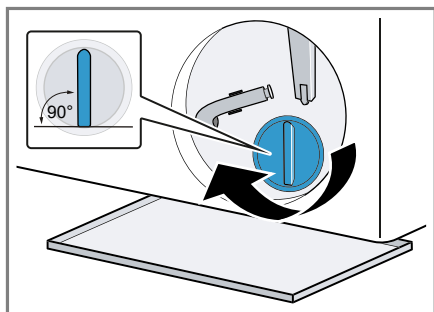

A pega da tampa da bomba tem de ficar em posição vertical.

- Coloque e feche a tampa de manutenção.

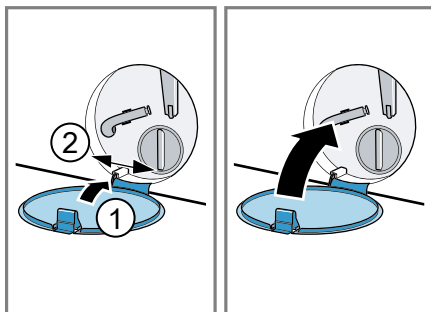

### Antes da lavagem seguinte

Para evitar que na próxima lavagem escorra detergente não utilizado para o esgoto, execute um programa adequado para o escoamento, depois de ter esvaziado a bomba de escoamento.

- Abra a torneira da água.
- Ligue a ficha à tomada.
- Ligue o aparelho.
- Deite um litro de água no compartimento para dosagem manual.
- Selecione um programa adequado para escoamento.

→ "Programas", Página 26

## 19 Eliminar falhas

Pequenas anomalias no aparelho podem ser eliminadas pelo próprio utilizador. Antes de contactar a Assistência técnica, consulte as informações sobre a eliminação de anomalias. Isto permite evitar custos desnecessários.

### AVISO



#### Risco de choque eléctrico!



Reparações indevidas são perigosas.

- ▶ As reparações no aparelho apenas podem ser realizadas por técnicos qualificados.
- ▶ Para a reparação do aparelho só podem ser utilizadas peças sobresselentes originais.
- ▶ Se o cabo de alimentação deste aparelho sofrer algum dano, deverá ser substituído pelo fabricante ou pela sua Assistência Técnica, ou por um técnico devidamente qualificado para o efeito, para se evitarem situações de perigo.









Avaria	Causa e diagnóstico
O visor está apagado e  pisca.	O modo de poupança de energia está ativo. <ul style="list-style-type: none"> <li>▶ Prima uma tecla qualquer.</li> <li>✓ O visor acende novamente.</li> </ul>
"E:30 / -80"	Tubo de descarga ou mangueira de escoamento da água obstruído(a). <ul style="list-style-type: none"> <li>▶ Limpe o tubo de descarga e a mangueira de escoamento da água.</li> </ul>
	O tubo de descarga ou a mangueira de escoamento da água está dobrado(a) ou entalado(a). <ul style="list-style-type: none"> <li>▶ Certifique-se de que o tubo de descarga e a mangueira de escoamento da água não estão dobrados nem entalados.</li> </ul>
	A bomba de escoamento está obstruída. <ul style="list-style-type: none"> <li>▶ → "<i>Limpar a bomba de escoamento</i>", <i>Página 42</i></li> </ul>
	A mangueira de escoamento da água está ligada a uma altura demasiado elevada. <ul style="list-style-type: none"> <li>▶ Monte a mangueira de escoamento da água a 1 metro de altura, no máximo.</li> </ul>
	A tampa da bomba não está corretamente montada. <ul style="list-style-type: none"> <li>▶ Monte corretamente a tampa da bomba.</li> </ul>
	A dose de detergente é demasiado alta. <ul style="list-style-type: none"> <li>▶ Medida imediata: misture uma colher de sopa de amaciador com 0,5 litros de água e deite a mistura no compartimento de dosagem manual (exceto no caso de microfibras, roupa desportiva e edredons).</li> </ul>

Avaria	Causa e diagnóstico
"E:30 / -80"	<ul style="list-style-type: none"> <li>▶ Se a dosagem inteligente estiver ativada, reduza a dosagem básica → <i>Página 36</i>.</li> <li>▶ Ao efetuar uma dosagem manual, no próximo ciclo de lavagem com a mesma carga, reduza a quantidade de detergente.</li> </ul>
	<p>Encontra-se instalada uma extensão inadmissível na mangueira de escoamento de água.</p> <ul style="list-style-type: none"> <li>▶ Remova extensões inadmissíveis na mangueira de escoamento de água. → <i>"Conectar o aparelho", Página 14</i></li> </ul>
	<p>A tampa da bomba não está completamente enroscada.</p> <ul style="list-style-type: none"> <li>▶ Certifique-se de que a tampa da bomba está enroscada no aparelho até ao limite. A pega da tampa da bomba tem de ficar em posição vertical.</li> </ul>
"E:36 / -25 / -26"	<p>A bomba de escoamento está obstruída.</p> <ul style="list-style-type: none"> <li>▶ → <i>"Limpar a bomba de escoamento", Página 42</i>.</li> </ul>
"E:10 / -00 / -10 / -20"	<p>A bomba do sistema de dosagem inteligente está bloqueada.</p> <ol style="list-style-type: none"> <li>1. Desligue o aparelho.</li> <li>2. Limpe a unidade da bomba. → <i>"Limpar a gaveta para detergente", Página 40</i></li> <li>3. Ligue o aparelho.</li> <li>4. Se a indicação aparecer novamente após a limpeza da unidade da bomba, contacte a Assistência técnica. → <i>"Assistência Técnica", Página 59</i></li> </ol> <p><b>Nota:</b> Até solucionar a avaria pode desativar o sistema de dosagem inteligente e efetuar a dosagem manualmente. → <i>"Teclas", Página 23</i></p>
"E:60 / -2B"	<p>O sistema de controlo de desequilíbrio interrompeu a centrifugação devido à distribuição desigual da roupa.</p> <ul style="list-style-type: none"> <li>▶ Volte a distribuir a roupa no tambor.</li> </ul> <p><b>Nota:</b> Se possível, coloque peças de roupa pequenas juntamente com peças de roupa grandes no tambor. As peças de roupa de tamanhos diferentes distribuem-se melhor durante a centrifugação.</p>
"E:30 / -10" e/ou 	<p>A pressão da água é baixa. Não é possível solucionar.</p> <hr/> <p>O filtro de rede na admissão de água está entupido.</p> <ul style="list-style-type: none"> <li>▶ Limpe o filtro de rede na admissão de água.</li> </ul>



Avaria	Causa e diagnóstico
"E:30 / -10" e/ou 	<p>A torneira da água está fechada.</p> <ul style="list-style-type: none"> <li>▶ Abra a torneira da água.</li> </ul> <hr/> <p>A mangueira de admissão de água está dobrada ou entalada.</p> <ul style="list-style-type: none"> <li>▶ Certifique-se de que a mangueira de admissão de água não está dobrada nem entalada.</li> </ul> <hr/> <p>Sistema de medição do nível da água avariado.</p> <p><b>Nota:</b> Com a mensagem de erro, o aparelho inicia uma operação de escoamento.</p> <ol style="list-style-type: none"> <li>1. Aguarde aprox. 5 minutos até que a operação de escoamento termine.</li> <li>2. Para repor a mensagem de erro, desligue o aparelho.</li> <li>3. Volte a ligar o aparelho.</li> <li>4. Se a mensagem de erro voltar a aparecer, chame a Assistência Técnica. → "Assistência Técnica", Página 59</li> </ol>
"E:35 / -10"	<p>Água no tabuleiro de base.</p> <ul style="list-style-type: none"> <li>▶ Feche a torneira da água.</li> <li>▶ Contacte a Assistência técnica. → "Assistência Técnica", Página 59</li> </ul> <hr/> <p>O aparelho apresenta uma fuga.</p> <ul style="list-style-type: none"> <li>▶ Feche a torneira da água.</li> <li>▶ Contacte a Assistência técnica. → "Assistência Técnica", Página 59</li> </ul>
	<p>A gaveta do detergente não foi completamente inserida.</p> <ul style="list-style-type: none"> <li>▶ Insira a gaveta para detergente até que o símbolo se apague.</li> </ul> <hr/> <p>A unidade da bomba não está inserida.</p> <ol style="list-style-type: none"> <li>1. Insira a unidade da bomba na gaveta do detergente. → "Limpar a gaveta para detergente", Página 40</li> <li>2. Insira a gaveta para detergente até que o símbolo se apague.</li> </ol>
: pisca.	<p>O sistema de controlo da tensão deteta quando a tensão é inferior ao permitido.</p> <ul style="list-style-type: none"> <li>▶ Não é possível solucionar.</li> </ul> <p><b>Nota:</b> Uma vez estabilizada a alimentação de tensão, o programa continua a funcionar normalmente.</p>

Avaria	Causa e diagnóstico
: pisca.	<p>Uma tensão inferior ao permitido pode causar um prolongamento do programa. Não é possível solucionar.</p>
	<p>A dose de detergente é demasiado alta.</p> <ul style="list-style-type: none"> <li>▶ Medida imediata: misture uma colher de sopa de amaciador com 0,5 litros de água e deite a mistura no compartimento de dosagem manual (exceto no caso de microfibras, roupa desportiva e edredons).</li> <li>▶ Se a dosagem inteligente estiver ativada, reduza a dosagem básica → <i>Página 36</i>.</li> <li>▶ Ao efetuar uma dosagem manual, no próximo ciclo de lavagem com a mesma carga, reduza a quantidade de detergente.</li> </ul>
 acende.	<p>A temperatura é demasiado alta.</p> <ul style="list-style-type: none"> <li>▶ Aguarde até que a temperatura baixe.</li> <li>▶ → <i>"Cancelar programa", Página 33</i></li> </ul>
	<p>O nível da água é demasiado elevado.</p> <ul style="list-style-type: none"> <li>▶ Selecione um programa adequado para escoamento. → <i>"Programas", Página 26</i></li> </ul>
 a piscar.	<p>A porta não está fechada.</p> <ul style="list-style-type: none"> <li>▶ Feche a porta.</li> </ul>
	<p>A roupa está entalada na porta.</p> <ul style="list-style-type: none"> <li>▶ Remova a roupa entalada.</li> </ul>
Todos os outros códigos de falha.	<p>Falha de funcionamento</p> <ul style="list-style-type: none"> <li>▶ Contacte a Assistência Técnica. → <i>"Assistência Técnica", Página 59</i></li> </ul>
"E:30/-20"	<p>Válvula magnética avariada.</p> <ul style="list-style-type: none"> <li>▶ Contacte a Assistência técnica. → <i>"Assistência Técnica", Página 59</i></li> </ul>
	<p>A dose de detergente é demasiado alta.</p> <ul style="list-style-type: none"> <li>▶ Ao efetuar uma dosagem manual, no próximo ciclo de lavagem com a mesma carga, reduza a quantidade de detergente.</li> </ul>
	<p>Colocada água adicional.</p> <ul style="list-style-type: none"> <li>▶ Não encher água adicional no aparelho durante o funcionamento.</li> </ul>
O aparelho não funciona.	<p>A ficha do cabo de alimentação não está inserida.</p> <ul style="list-style-type: none"> <li>▶ Ligue o aparelho à corrente elétrica.</li> </ul> <p>O fusível na caixa de fusíveis foi acionado.</p>







<b>Avaria</b>	<b>Causa e diagnóstico</b>
O aparelho não funciona.	<p>▶ Verifique o fusível na caixa de fusíveis.</p> <hr/> <p>Faltou a alimentação elétrica.</p> <p>▶ Verifique se a iluminação ambiente ou outros aparelhos no mesmo espaço estão a funcionar.</p>
O programa não inicia.	<p>▷  não foi premida.</p> <p>▶ Prima .</p> <hr/> <p>A porta não está fechada.</p> <ol style="list-style-type: none"> <li>1. Feche a porta.</li> <li>2. Para iniciar o programa, prima .</li> </ol> <hr/> <p>O fecho de segurança para crianças está ativado.</p> <p>▶ → "<i>Desativar o fecho de segurança para crianças</i>", <i>Página 33</i></p> <hr/> <p> /  está ativado.</p> <p>▶ Verifique se  /  está ativado.</p> <p>→ "<i>Teclas</i>", <i>Página 23</i></p> <hr/> <p>A roupa está entalada na porta.</p> <ol style="list-style-type: none"> <li>1. Abra novamente a porta.</li> <li>2. Remova a roupa entalada.</li> <li>3. Feche a porta.</li> <li>4. Para iniciar o programa, prima .</li> </ol> <hr/> <p>A gaveta do detergente não foi completamente inserida.</p> <p>▶ Insira a gaveta do detergente até que o símbolo se apague.</p> <hr/> <p>A bomba do sistema de dosagem inteligente está bloqueada.</p> <ol style="list-style-type: none"> <li>1. Desligue o aparelho.</li> <li>2. Limpe a unidade da bomba.</li> <li>→ "<i>Limpar a gaveta para detergente</i>", <i>Página 40</i></li> <li>3. Ligue o aparelho.</li> <li>4. Se a indicação aparecer novamente após a limpeza da unidade da bomba, contacte a Assistência técnica.</li> <li>→ "<i>Assistência Técnica</i>", <i>Página 59</i></li> </ol> <p><b>Nota:</b> Até solucionar a avaria pode desativar o sistema de dosagem inteligente e efetuar a dosagem manualmente.</p> <p>→ "<i>Teclas</i>", <i>Página 23</i></p> <hr/> <p>A gaveta do detergente não foi completamente inserida.</p>



Avaria	Causa e diagnóstico
O programa não inicia.	<ul style="list-style-type: none"> <li>▶ Insira a gaveta do detergente até que o símbolo se apague.</li> </ul>
Não é possível abrir a porta.	<ul style="list-style-type: none"> <li>☐ está ativado.</li> <li>▶ Continue com o programa, selecionando ☉ ou ☼ e premindo ▷  .</li> </ul>
	<p>A temperatura é demasiado alta.</p> <ul style="list-style-type: none"> <li>▶ Espere até que a temperatura baixe.</li> <li>▶ → <i>"Cancelar programa", Página 33</i></li> </ul>
	<p>O nível da água é demasiado elevado.</p> <ul style="list-style-type: none"> <li>▶ Selecione um programa adequado para escoamento.</li> <li>→ <i>"Programas", Página 26</i></li> </ul>
	<p>Falha de corrente.</p> <ul style="list-style-type: none"> <li>▶ Abra a porta com o desbloqueio de emergência.</li> <li>→ <i>"Desbloqueio de emergência", Página 58</i></li> </ul>
A água de lavagem não é escoada.	<p>Tubo de descarga ou mangueira de escoamento da água obstruído(a).</p> <ul style="list-style-type: none"> <li>▶ Limpe o tubo de descarga e a mangueira de escoamento da água.</li> </ul>
	<p>O tubo de descarga ou a mangueira de escoamento da água está dobrado(a) ou entalado(a).</p> <ul style="list-style-type: none"> <li>▶ Certifique-se de que o tubo de descarga e a mangueira de escoamento da água não estão dobrados nem entalados.</li> </ul>
	<p>A bomba de escoamento está obstruída.</p> <ul style="list-style-type: none"> <li>▶ → <i>"Limpar a bomba de escoamento", Página 42</i></li> </ul>
	<p>☐ está ativado.</p> <ul style="list-style-type: none"> <li>▶ Continue com o programa, selecionando ☉ ou ☼ e premindo ▷  .</li> </ul>
	<p>A mangueira de escoamento da água está ligada a uma altura demasiado elevada.</p> <ul style="list-style-type: none"> <li>▶ Monte a mangueira de escoamento da água a 1 metro de altura, no máximo.</li> </ul>
	<p>A tampa da bomba não está corretamente montada.</p> <ul style="list-style-type: none"> <li>▶ Monte corretamente a tampa da bomba.</li> </ul>
	<p>A dose de detergente é demasiado alta.</p> <ul style="list-style-type: none"> <li>▶ Medida imediata: misture uma colher de sopa de amaciador com 0,5 litros de água e deite a mistura no compartimento de dosagem manual (exceto no caso de microfibras, roupa desportiva e edredons).</li> </ul>

<b>Avaria</b>	<b>Causa e diagnóstico</b>
A água de lavagem não é escoada.	<ul style="list-style-type: none"> <li>▶ Se a dosagem inteligente estiver ativada, reduza a dosagem básica → <i>Página 36</i>.</li> <li>▶ Ao efetuar uma dosagem manual, no próximo ciclo de lavagem com a mesma carga, reduza a quantidade de detergente.</li> </ul>
	<p>Encontra-se instalada uma extensão inadmissível na mangueira de escoamento de água.</p> <ul style="list-style-type: none"> <li>▶ Remova extensões inadmissíveis na mangueira de escoamento de água. → <i>"Conectar o aparelho", Página 14</i></li> </ul>
	<p>A tampa da bomba não está completamente enroscada.</p> <ul style="list-style-type: none"> <li>▶ Certifique-se de que a tampa da bomba está enroscada no aparelho até ao limite. A pega da tampa da bomba tem de ficar em posição vertical.</li> </ul>
A água não entra. Não foi adicionado detergente.	<p>▶  não foi premida.</p> <ul style="list-style-type: none"> <li>▶ Prima .</li> </ul>
	<p>O filtro de rede na admissão de água está entupido.</p> <ul style="list-style-type: none"> <li>▶ Limpe o filtro de rede na admissão de água.</li> </ul>
	<p>A torneira da água está fechada.</p> <ul style="list-style-type: none"> <li>▶ Abra a torneira da água.</li> </ul>
	<p>A mangueira de admissão de água está dobrada ou entalada.</p> <ul style="list-style-type: none"> <li>▶ Certifique-se de que a mangueira de admissão de água não está dobrada nem entalada.</li> </ul>
Arranques repetidos na fase inicial de centrifugação.	<p>O sistema de controlo de desequilíbrio está a controlar o desequilíbrio através da distribuição repetida da roupa.</p> <ul style="list-style-type: none"> <li>▶ Não é uma avaria - nenhuma ação necessária.</li> </ul> <p><b>Nota:</b> Se possível, ao colocar carga, coloque peças de roupa pequenas juntamente com peças de roupa grandes no tambor. As peças de roupa de tamanhos diferentes distribuem-se melhor durante a centrifugação.</p>
A duração do programa altera-se durante o processo de lavagem.	<p>A execução do programa é otimizada eletronicamente. Isso pode levar a uma alteração da duração do programa.</p> <ul style="list-style-type: none"> <li>▶ Não é uma avaria - nenhuma ação necessária.</li> </ul>
	<p>O sistema de controlo de desequilíbrio está a controlar o desequilíbrio através da distribuição repetida da roupa.</p>

Avaria	Causa e diagnóstico
A duração do programa altera-se durante o processo de lavagem.	<p>▶ Não é uma avaria - nenhuma ação necessária.</p> <p><b>Nota:</b> Se possível, ao colocar carga, coloque peças de roupa pequenas juntamente com peças de roupa grandes no tambor. As peças de roupa de tamanhos diferentes distribuem-se melhor durante a centrifugação.</p>
A água não é visível dentro do tambor.	<p>O sistema de controlo de espuma ativa um ciclo de enxaguamento, caso a formação de espuma seja demasiado elevada.</p> <p>▶ Não é uma avaria - nenhuma ação necessária.</p>
A água não é visível dentro do tambor.	<p>A água encontra-se abaixo da área visível.</p> <p>▶ Não é uma avaria - nenhuma ação necessária.</p> <p>▶ Não encher água adicional no aparelho durante o funcionamento.</p>
O tambor estremece após o início do programa.	<p>A causa é um teste interno do motor.</p> <p>▶ Não é uma avaria - nenhuma ação necessária.</p>
Vibrações e movimento do aparelho durante a centrifugação.	<p>O aparelho não está bem alinhado.</p> <p>▶ → <i>"Nivelar o aparelho", Página 15</i></p> <p>Os pés do aparelho não estão fixos.</p> <p>▶ Fixe os pés do aparelho. → <i>"Nivelar o aparelho", Página 15</i></p> <p>Os dispositivos de segurança de transporte não foram retirados.</p> <p>▶ → <i>"Remover os dispositivos de segurança para transporte", Página 13.</i></p>
O tambor gira, a água não entra.	<p>A deteção de carga está ativa.</p> <p>▶ Não é uma avaria; nenhuma ação necessária.</p> <p><b>Nota:</b> A deteção de carga pode demorar até 2 minutos.</p>
Forte formação de espuma.	<p>A dose de detergente é demasiado alta.</p> <p>▶ Medida imediata: misture uma colher de sopa de amaciador com 0,5 litros de água e deite a mistura no compartimento de dosagem manual (exceto no caso de microfibras, roupa desportiva e edredons).</p> <p>▶ Se a dosagem inteligente estiver ativada, reduza a dosagem básica → <i>Página 36.</i></p> <p>▶ Ao efetuar uma dosagem manual, no próximo ciclo de lavagem com a mesma carga, reduza a quantidade de detergente.</p>

Avaria	Causa e diagnóstico
<p>Não é possível acionar <b>i-DOS</b>.</p>	<p>A dosagem inteligente não está prevista para este programa.</p> <ul style="list-style-type: none"> <li>▶ Não é uma avaria - nenhuma ação necessária.           <ul style="list-style-type: none"> <li>→ "Iniciar programa com sistema de dosagem inteligente", Página 34</li> </ul> </li> </ul> <hr/> <p>O progresso do programa não permite a dosagem inteligente. Não é possível solucionar.</p>
<p>Velocidade de centrifugação elevada não é alcançada.</p>	<p>Está regulada uma velocidade de centrifugação baixa.</p> <ul style="list-style-type: none"> <li>▶ No próximo ciclo de lavagem, regule uma velocidade de centrifugação mais alta.</li> </ul> <hr/> <p> está ativado.</p> <ul style="list-style-type: none"> <li>▶ Selecione programas adequados para o tipo de tecido.</li> </ul> <hr/> <p>O sistema de controlo de desequilíbrio compensa o desequilíbrio através de uma velocidade de centrifugação reduzida.</p> <ul style="list-style-type: none"> <li>▶ Volte a distribuir a roupa no tambor.</li> </ul> <p><b>Nota:</b> Se possível, coloque peças de roupa pequenas juntamente com peças de roupa grandes no tambor. As peças de roupa de tamanhos diferentes distribuem-se melhor durante a centrifugação.</p> <ul style="list-style-type: none"> <li>▶ Inicie o programa .</li> </ul>
<p>O programa Centrifugar não inicia.</p>	<p>Tubo de descarga ou mangueira de escoamento da água obstruído(a).</p> <ul style="list-style-type: none"> <li>▶ Limpe o tubo de descarga e a mangueira de escoamento da água.</li> </ul> <hr/> <p>O tubo de descarga ou a mangueira de escoamento da água está dobrado(a) ou entalado(a).</p> <ul style="list-style-type: none"> <li>▶ Certifique-se de que o tubo de descarga e a mangueira de escoamento da água não estão dobrados nem entalados.</li> </ul> <hr/> <p>O sistema de controlo de desequilíbrio interrompeu a centrifugação devido à distribuição desigual da roupa.</p> <ul style="list-style-type: none"> <li>▶ Volte a distribuir a roupa no tambor.</li> </ul> <p><b>Nota:</b> Se possível, coloque peças de roupa pequenas juntamente com peças de roupa grandes no tambor. As peças de roupa de tamanhos diferentes distribuem-se melhor durante a centrifugação.</p> <ul style="list-style-type: none"> <li>▶ Inicie o programa .</li> </ul>

Avaria	Causa e diagnóstico
Aparelho ruidoso, sibilante.	A água entra sob pressão na gaveta do detergente. ▶ Não é uma avaria - ruído normal de funcionamento.
Ruído prolongado e sibilante antes do início da lavagem ou do amaciamento.	O sistema de dosagem inteligente doseia o detergente ou o produto de tratamento. ▶ Não é uma avaria - ruído normal de funcionamento.
Ruído curto e sibilante depois de ligar o aparelho.	O sistema de dosagem inteligente executa um teste de funcionamento. ▶ Não é uma avaria - ruído normal de funcionamento.
Ruídos altos durante a centrifugação.	O aparelho não está bem alinhado. ▶ → <i>"Nivelar o aparelho", Página 15</i>  Os pés do aparelho não estão fixos. ▶ Fixe os pés do aparelho. → <i>"Nivelar o aparelho", Página 15</i>  Os dispositivos de segurança de transporte não foram retirados. ▶ → <i>"Remover os dispositivos de segurança para transporte", Página 13.</i>
Ruídos de trepidação, chocalhar na bomba de escoamento.	Partículas estranhas entraram na bomba de escoamento. ▶ → <i>"Limpar a bomba de escoamento", Página 42</i>
Ruído de aspiração rítmico.	A bomba de escoamento está ativa, a água de lavagem é escoada. ▶ Não é uma avaria - ruído normal de funcionamento.
Formação de vincos.	A velocidade de centrifugação é demasiado elevada. ▶ No próximo ciclo de lavagem, regule uma velocidade de centrifugação mais baixa.  A quantidade de carga é demasiado alta. ▶ No próximo ciclo de lavagem, reduza a quantidade de carga.  Regulado um programa inadequado para o tipo de tecido. ▶ Selecione programas adequados para o tipo de tecido.
O resultado da centrifugação não é satisfatório. A roupa está demasiado molhada/húmida.	Está regulada uma velocidade de centrifugação baixa. ▶ No próximo ciclo de lavagem, regule uma velocidade de centrifugação mais alta. ▶ Inicie o programa  .
	 está ativado.

<b>Avaria</b>	<b>Causa e diagnóstico</b>
O resultado da centrifugação não é satisfatório. A roupa está demasiado molhada/húmida.	<p>▶ Selecione programas adequados para o tipo de tecido.</p> <hr/> <p>Tubo de descarga ou mangueira de escoamento da água obstruído(a).</p> <p>▶ Limpe o tubo de descarga e a mangueira de escoamento da água.</p>
	<p>O tubo de descarga ou a mangueira de escoamento da água está dobrado(a) ou entalado(a).</p> <p>▶ Certifique-se de que o tubo de descarga e a mangueira de escoamento da água não estão dobrados nem entalados.</p>
	<p>O sistema de controlo de desequilíbrio interrompeu a centrifugação devido à distribuição desigual da roupa.</p> <p>▶ Volte a distribuir a roupa no tambor.</p> <p><b>Nota:</b> Se possível, coloque peças de roupa pequenas juntamente com peças de roupa grandes no tambor. As peças de roupa de tamanhos diferentes distribuem-se melhor durante a centrifugação.</p> <p>▶ Inicie o programa .</p>
	<p>O sistema de controlo de desequilíbrio compensa o desequilíbrio através de uma velocidade de centrifugação reduzida.</p> <p>▶ Volte a distribuir a roupa no tambor.</p> <p><b>Nota:</b> Se possível, coloque peças de roupa pequenas juntamente com peças de roupa grandes no tambor. As peças de roupa de tamanhos diferentes distribuem-se melhor durante a centrifugação.</p> <p>▶ Inicie o programa .</p>
Resíduos de detergente na roupa húmida.	<p>Os detergentes podem conter substâncias insolúveis na água, que se acumulam na roupa.</p> <p>▶ Inicie o programa .</p>
	<p>Foi colocado detergente incorreto no depósito de dosagem do sistema de dosagem inteligente.</p> <ol style="list-style-type: none"> <li>1. Verifique se o detergente utilizado é adequado. → <i>"Detergentes e produtos de tratamento adicionais", Página 31</i></li> <li>2. Esvazie o depósito de dosagem. → <i>"Limpar a gaveta para detergente", Página 40</i></li> <li>3. Limpe os depósitos de dosagem.</li> <li>4. Volte a encher os depósitos de dosagem. → <i>"Encher depósitos de dosagem", Página 35</i></li> </ol>

Avaria	Causa e diagnóstico
Resíduos de detergente na roupa húmida.	<p>A quantidade de dosagem básica não está corretamente ajustada.</p> <ul style="list-style-type: none"> <li>▶ Se a dosagem inteligente estiver ativada, reduza a dosagem básica → <i>Página 36</i>.</li> </ul>
Resíduos de detergente na roupa seca.	<p>Os detergentes podem conter substâncias insolúveis na água, que se acumulam na roupa.</p> <ul style="list-style-type: none"> <li>▶ Escove a roupa após a lavagem e a secagem.</li> </ul> <p>Foi colocado detergente incorreto no depósito de dosagem do sistema de dosagem inteligente.</p> <ol style="list-style-type: none"> <li>1. Verifique se o detergente utilizado é adequado. → <i>"Detergentes e produtos de tratamento adicionais", Página 31</i></li> <li>2. Esvazie o depósito de dosagem. → <i>"Limpar a gaveta para detergente", Página 40</i></li> <li>3. Limpe os depósitos de dosagem.</li> <li>4. Volte a encher os depósitos de dosagem. → <i>"Encher depósitos de dosagem", Página 35</i></li> </ol>
Efeito de limpeza insuficiente.	<p>A quantidade de dosagem básica não está corretamente ajustada.</p> <ul style="list-style-type: none"> <li>▶ Se a dosagem inteligente estiver ativada, reduza a dosagem básica → <i>Página 36</i>.</li> </ul> <hr/> <p>Quantidade de dosagem básica não adaptada.</p> <ul style="list-style-type: none"> <li>▶ Se a dosagem inteligente estiver ativada, ajuste a quantidade de dosagem básica → <i>Página 36</i>.</li> </ul> <hr/> <p>O detergente ou o produto de tratamento solidificou nos depósitos de dosagem do sistema de dosagem inteligente.</p> <ol style="list-style-type: none"> <li>1. Verifique se o detergente utilizado é adequado. → <i>"Detergentes e produtos de tratamento adicionais", Página 31</i></li> <li>2. Esvazie o depósito de dosagem. → <i>"Limpar a gaveta para detergente", Página 40</i></li> <li>3. Limpe os depósitos de dosagem.</li> <li>4. Volte a encher os depósitos de dosagem. → <i>"Encher depósitos de dosagem", Página 35</i></li> </ol> <hr/> <p>Foi colocado detergente incorreto no depósito de dosagem do sistema de dosagem inteligente.</p> <ol style="list-style-type: none"> <li>1. Verifique se o detergente utilizado é adequado. → <i>"Detergentes e produtos de tratamento adicionais", Página 31</i></li> <li>2. Esvazie o depósito de dosagem. → <i>"Limpar a gaveta para detergente", Página 40</i></li> </ol>



<b>Avaria</b>	<b>Causa e diagnóstico</b>
Efeito de limpeza insuficiente.	<ol style="list-style-type: none"> <li>3. Limpe os depósitos de dosagem.</li> <li>4. Volte a encher os depósitos de dosagem. → <i>"Encher depósitos de dosagem", Página 35</i></li> </ol>
O Home Connect não funciona corretamente.	<p>Há várias causas possíveis.</p> <ul style="list-style-type: none"> <li>▶ Aceda a <a href="http://www.home-connect.com">www.home-connect.com</a>.</li> </ul>
Sem ligação à rede doméstica.	<p>Wi-Fi está desligado.</p> <ul style="list-style-type: none"> <li>▶ → <i>"Ativar o Wi-Fi no aparelho", Página 37.</i></li> </ul> <p>O Wi-Fi está ativado, mas não é possível estabelecer a ligação à rede doméstica.</p> <ol style="list-style-type: none"> <li>1. Certifique-se de que a rede doméstica está disponível.</li> <li>2. Ligue novamente o aparelho à rede doméstica.</li> </ol>
Sai água pela mangueira de admissão de água.	<p>A mangueira de admissão de água não está corretamente / bem ligada.</p> <ol style="list-style-type: none"> <li>1. Ligue corretamente a mangueira de admissão de água. → <i>"Ligar a mangueira de admissão de água", Página 14</i></li> <li>2. Aperte a união roscada.</li> </ol>
Sai água pela mangueira de escoamento da água.	<p>A mangueira de escoamento da água está danificada.</p> <ul style="list-style-type: none"> <li>▶ Substitua a mangueira de escoamento da água danificada.</li> </ul> <p>A mangueira de escoamento da água não está corretamente ligada.</p> <ul style="list-style-type: none"> <li>▶ Ligue corretamente a mangueira de escoamento da água. → <i>"Tipos de ligações de escoamento de água", Página 15</i></li> </ul>
Formaram-se odores no interior do aparelho.	<p>A humidade e os restos de detergente podem favorecer a formação de bactérias.</p> <ul style="list-style-type: none"> <li>▶ → <i>"Limpar o tambor", Página 40</i></li> <li>▶ Quando não estiver a utilizar o aparelho, deixe a porta e a gaveta para detergente abertas, para que restos de água possam secar.</li> </ul>

pt Transportar, armazenar e eliminar

## 19.1 Desbloqueio de emergência

### Desbloquear a porta

**Requisito:** A bomba de escoamento está vazia. → *Página 42*

1. **ATENÇÃO!** A água derramada pode causar danos materiais.
  - ▶ Não abra a porta se for visível a presença de água no vidro.  
Puxe o desbloqueio de emergência para baixo com uma ferramenta e solte.

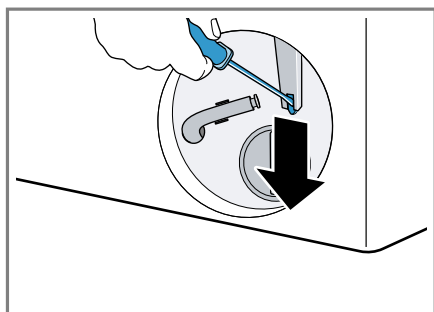

- ✓ O fecho da porta está destrancado.
2. Coloque e engate a tampa de manutenção.
3. Feche a tampa de manutenção.

---

## 20 Transportar, armazenar e eliminar

### 20.1 Desmontar o aparelho

1. Feche a torneira da água.
2. Esvaziar a mangueira de admissão de água.
3. Desligue o aparelho.  
→ *"Desligar o aparelho", Página 33*
4. Desligar a ficha do aparelho da tomada.

5. Drenar a água de lavagem.  
→ *"Limpar a bomba de escoamento", Página 42*
6. Desmontar as mangueiras.
7. Esvaziar o depósito de dosagem.

### 20.2 Colocar os dispositivos de segurança para transporte

Para evitar danos durante o transporte, fixe o aparelho primeiro com dispositivos de segurança para transporte.

1. Remova as 4 capas de cobertura com uma chave de parafusos.

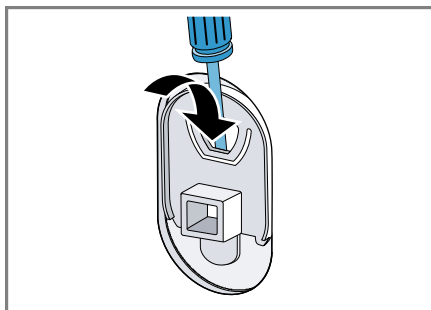

- Guarde as capas de cobertura.
2. Colocar os 4 dispositivos de segurança para transporte.  
→ *"Remover os dispositivos de segurança para transporte", Página 13*

### 20.3 Colocar o aparelho novamente em funcionamento

- ▶ Para mais informações, ver  
→ *"Instalação e ligação", Página 12 e*  
→ *"Iniciar ciclo de lavagem em vazio", Página 19.*

válido em todos os Estados Membros da União Europeia.

## 20.4 Eliminar o aparelho usado

Através duma eliminação compatível com o meio ambiente, podem ser reutilizadas matérias-primas valiosas.

### AVISO

#### Risco de danos para a saúde!

As crianças podem fechar-se dentro do aparelho, correndo perigo de vida.

- ▶ Não instalar o aparelho por trás de uma porta que bloqueie ou impeça a abertura da porta do aparelho.
- ▶ Em caso de aparelhos fora de uso, retirar a ficha elétrica do cabo elétrico e, em seguida, separar o cabo elétrico e destruir a fechadura da porta do aparelho, de modo a que a porta deixe de fechar.

1. Desligar a ficha de rede do cabo elétrico.
2. Cortar o cabo elétrico.
3. Elimine o aparelho de forma ecológica.

Para obter mais informações sobre os procedimentos atuais de eliminação, contacte o seu Agente Especializado ou os Serviços Municipais da sua zona.



Este aparelho está marcado em conformidade com a Directiva 2012/19/UE relativa aos resíduos de equipamentos eléctricos e electrónicos (waste electrical and electronic equipment - WEEE).

A directiva estabelece o quadro para a criação de um sistema de recolha e valorização dos equipamentos usados

## 21 Assistência Técnica

Pode adquirir peças de substituição originais relevantes para o funcionamento em conformidade com o regulamento relativo aos requisitos de conceção ecológica junto da nossa Assistência Técnica para um tempo de duração de, pelo menos, 10 anos a partir da colocação do seu aparelho no mercado dentro do Espaço Económico Europeu.

**Nota:** A Assistência Técnica é gratuita no âmbito das condições de garantia do fabricante.

Pode obter informações detalhadas sobre o período e as condições de garantia no seu país junto da nossa Assistência Técnica, do comerciante ou na nossa página web.

Se contactar a Assistência Técnica, deve ter à mão o número de produto (E-Nr.) e o número de fabrico (FD) do seu aparelho.

Os dados de contacto da Assistência Técnica encontram-se no registo de pontos de Assistência Técnica em anexo ou na nossa página web.

### 21.1 Número do produto (E-Nr.) e número de fabrico (FD)

Encontra o número de produto (E-Nr.) e o número de fabrico (FD) na placa de características do aparelho. Consoante o modelo, a placa de características encontra-se:

- do lado interior da porta.
- do lado interior da tampa de manutenção.
- na parte traseira do aparelho.

Aponte os dados para ter sempre à mão os dados do seu aparelho e o número de telefone da Assistência Técnica.







## **21.2 Garantia AQUA-STOP**

Adicionalmente aos direitos de garantia de qualidade contra os vendedores do contrato de venda e adicionalmente à nossa garantia do fabricante, efetuamos a substituição nas seguintes condições.

- Se, devido a um erro do nosso sistema Aqua-Stop, ocorrer um dano causado por água, assumimos os danos de consumidores privados. Para garantir a segurança contra fugas de água, o aparelho tem que estar ligado à corrente elétrica.
- A garantia de responsabilidade é válida durante a vida útil do aparelho.
- Requisito para este direito à garantia é que o aparelho com Aqua-Stop esteja corretamente instalado e ligado de acordo com o nosso manual; também inclui a extensão correta de Aqua-Stop (acessório original). A nossa garantia não abrange tubagens com defeitos nem guarnições até à ligação do Aqua-Stop na torneira da água.
- Em princípio, os aparelhos com Aqua-Stop não necessitam de nenhuma vigilância durante a operação ou de serem protegidos depois fechando a torneira da água. A torneira apenas deve ser fechada em caso de uma ausência mais prolongada da sua habitação, p. ex. no caso de férias durante várias semanas.

## 22 Valores de consumo

As informações seguintes correspondem ao regulamento de design ecológico da UE. Os valores indicados para outros programas como **Eco 40-60** são apenas valores de referência e foram determinados com base na norma EN 60456. A função de dosagem automática foi desativada para este efeito. Nota sobre o ensaio comparativo: Desative a função de dosagem automática, exceto se essa função fizer parte do teste.

Programa	Carga (kg)	Duração do programa (h:min) <sup>1</sup>	Consumo de energia (kWh/ciclo) <sup>1</sup>	Consumo de água (l/ciclo) <sup>1</sup>	Temperatura máxima (°C) 5 min <sup>1</sup>	Velocidade de centrifugação (rpm) <sup>1</sup>	Humidade residual (%) <sup>1</sup>
Eco 40-60 <sup>2</sup>	10,0	3:50	0,990	77,0	35	1351	52,00
Eco 40-60 <sup>2</sup>	5,0	2:55	0,460	46,0	28	1400	50,00
Eco 40-60 <sup>2</sup>	2,5	2:30	0,220	34,0	23	1400	55,00
Algodón/ Algodão  20 °C	10,0	3:30	0,410	98,0	24	1400	49,00
Algodón/ Algodão  40 °C	10,0	3:30	1,300	98,0	44	1400	49,00
Algodón/ Algodão  60 °C	10,0	3:30	1,900	98,0	60	1400	49,00
Sintéticos  40 °C	4,0	2:30	0,900	63,0	45	1200	28,00
Mix  40 °C	4,0	1:05	0,700	44,0	42	1400	51,00
 Lana/Lãs  30 °C	2,0	0:40	0,350	48,0	28	800	25,00

<sup>1</sup> Os valores efetivos podem divergir dos valores introduzidos em função da influência da pressão da água, da dureza e da temperatura de entrada, da temperatura ambiente, do tipo, quantidade e sujidade da roupa, do detergente utilizado, das variações da alimentação elétrica e das funções adicionais.

<sup>2</sup> Programa de teste de acordo com o Regulamento UE de design ecológico e o Regulamento UE de rótulo energético com água fria (15°C).

## 23 Dados técnicos

Altura do aparelho	84,8 cm
Largura do aparelho	59,8 cm
Profundidade do aparelho	59,0 cm
Profundidade do aparelho com a porta fechada	63,2 cm
Profundidade do aparelho com a porta aberta	106,3 cm
Peso	72,7 kg
Volume máximo de carga	10,0 kg
Tensão eléctrica	220-240 V, 50-60 Hz
⇒ Fixação de instalação mínima	10 A
Potência nominal	2300 W
Consumo de potência	<ul style="list-style-type: none"> <li>■ Estado desligado: 0,10 W</li> <li>■ Estado ligado: 0,50 W</li> <li>■ Tempo até estar ajustado o estado de vigília em rede (Wi-Fi): 5 min</li> <li>■ Estado de vigília em rede (Wi-Fi): 1,50 W</li> </ul>
Pressão da água	<ul style="list-style-type: none"> <li>■ No mínimo: 100 kPa (1 bar)</li> <li>■ No máximo: 1000 kPa (10 bar)</li> </ul>

---

Comprimento da mangueira de admissão de água 150 cm

---

Comprimento da mangueira de escoamento da água 150 cm

---

Comprimento do cabo de alimentação 160 cm

Este produto dispõe de fontes de luz da classe de eficiência energética F. As fontes de luz estão disponíveis como peça de reposição e só podem ser substituídas por pessoal especializado.

Pode encontrar mais informações sobre o seu modelo na Internet em <https://eprel.ec.europa.eu/><sup>1</sup>. Este endereço de Internet encaminha para a base de dados oficial de produtos da UE, a EPREL. Siga as instruções para procura do modelo. A identificação do modelo pode ser determinada com base nos caracteres antes do traço no número de produto (E-Nr.) na placa de características. Em alternativa, a identificação do modelo também é indicada na primeira linha da etiqueta energética da UE.

---

## 24 Declaração de conformidade

A BSH Hausgeräte GmbH declara, por este meio, que o aparelho com funcionalidade Home Connect está

<sup>1</sup> Aplicável apenas para países do Espaço Económico Europeu

em conformidade com os requisitos básicos e as restantes disposições relevantes da diretiva 2014/53/EU. Pode encontrar uma declaração de conformidade RED detalhada na Internet em [www.bosch-home.com](http://www.bosch-home.com) na página de produto do seu aparelho junto da documentação suplementar.



Banda de 2,4 GHz (2400–2483,5 MHz): máx. 100 mW  
 Banda de 5 GHz (5150–5350 MHz + 5470–5725 MHz): máx. 100 mW

	BE	BG	CZ	DK	PT	EE	IE	EL	ES
	FR	HR	IT	CY	LI	LV	LT	LU	HU
	MT	NL	AT	PL	PT	RO	SI	SK	FI
	SE	NO	ch	TR	IS	UK (NI)			

WLAN de 5 GHz (Wi-Fi): apenas para utilização em interiores.

AL	BA	MD	ME	MK	RS	UK	UA
----	----	----	----	----	----	----	----

WLAN de 5 GHz (Wi-Fi): apenas para utilização em interiores.



## Thank you for buying a Bosch Home Appliance!

Register your new device on MyBosch now and profit directly from:

- **Expert tips & tricks for your appliance**
- **Warranty extension options**
- **Discounts for accessories & spare-parts**
- **Digital manual and all appliance data at hand**
- **Easy access to Bosch Home Appliances Service**

Free and easy registration – also on mobile phones:

**[www.bosch-home.com/welcome](http://www.bosch-home.com/welcome)**



## Looking for help? You'll find it here.

Expert advice for your Bosch home appliances, help with problems or a repair from Bosch experts.

Find out everything about the many ways Bosch can support you:

**[www.bosch-home.com/service](http://www.bosch-home.com/service)**

Contact data of all countries are listed in the attached service directory.

**BSH Hausgeräte GmbH**

Carl-Wery-Straße 34

81739 München, GERMANY

[www.bosch-home.com](http://www.bosch-home.com)

A Bosch Company



**9001770569** (020909)

pt