

# Constructa

מכונת כביסה

CGA142G2IL

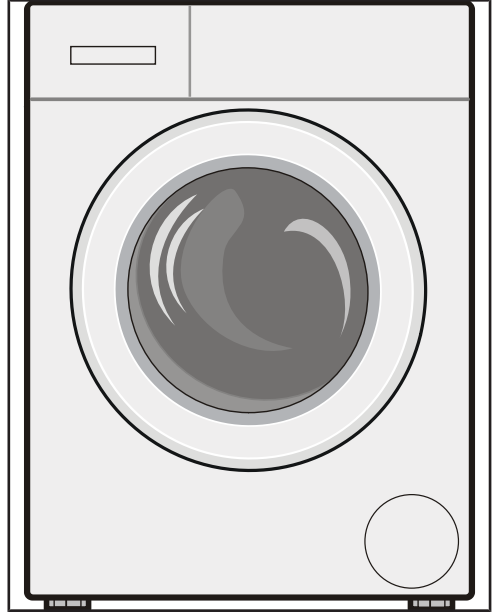

מדריך למשתמש והוראות התקנה



# לקבלת מידע נוסף, עיין במדריך למשתמש דיגיטלי.

## תוכן העניינים

|    |       |                                 |    |     |                         |
|----|-------|---------------------------------|----|-----|-------------------------|
| 26 | 10    | אביזרים                         | 4  | 1   | בטיחות                  |
| 26 | 11    | כביסה                           | 4  | 1.1 | הנחיות כלליות           |
| 26 | 11.1  | הכנת הכביסה                     | 4  | 1.2 | ייעוד השימוש            |
| 26 | 12    | חומרי כביסה וחומרי טיפול        | 4  | 1.3 | הגבלה על קבוצת משתמשים  |
| 27 | 13    | הפעלה בסיסית                    | 4  | 1.4 | התקנה בטוחה             |
| 27 | 13.1  | הדלקת המכשיר                    | 6  | 1.5 | הפעלה בטיחותית          |
| 27 | 13.2  | הגדרת תוכנית                    | 8  | 1.6 | ניקוי ותחזוקה בטיחותיים |
| 27 | 13.3  | התאמת הגדרות תוכנית             | 9  | 2   | מניעת נזקי רכוש         |
| 27 | 13.4  | טעינת כביסה                     | 9  | 3   | שמירה על הסביבה וחסכון  |
| 27 | 13.5  | התקנת עזר מינון עבור נוזל       | 9  | 9   | באנרגיה                 |
| 27 | 13.6  | שימוש בעזר מינון עבור נוזל      | 9  | 3.1 | השלכת האריזה            |
| 27 | 13.7  | מילוי של חומר כביסה וחומר טיפול | 9  | 3.2 | חסכון בחשמל ובמשאבים    |
| 28 | 13.8  | התחלת תוכנית                    | 10 | 3.3 | מצב חיסכון באנרגיה      |
| 28 | 13.9  | הוספת כביסה                     | 10 | 4   | התקנה וחיבור            |
| 28 | 13.10 | ביטול תוכנית                    | 10 | 4.1 | הוצאת המכשיר מארזתו     |
| 28 | 13.11 | המשכת תוכנית בעת עצירת שטיפה    | 10 | 4.2 | היקף האספקה             |
| 29 | 13.12 | הסרת כביסה                      | 11 | 4.3 | דרישות עבור מקום ההצבה  |
| 29 | 13.13 | כיבוי המכשיר                    | 11 | 4.4 | הסרת אבטוחי הובלה       |
| 29 | 14    | נעילה מפני ילדים                | 12 | 4.5 | חיבור המכשיר            |
| 29 | 14.1  | הפעלת הנעילה מפני ילדים         | 13 | 4.6 | יישור המכשיר            |
| 29 | 14.2  | ביטול הנעילה מפני ילדים         | 14 | 4.7 | חיבור המכשיר לחשמל      |
| 30 | 15    | הגדרות בסיסיות                  | 15 | 5   | הכרת המכשיר             |
| 30 | 15.1  | סקירת ההגדרות בסיסיות           | 15 | 5.1 | מכשיר                   |
| 31 | 15.2  | שינוי ההגדרות הבסיסיות          | 15 | 5.2 | מגירת חומר כביסה        |
| 31 | 16    | ניקוי ותחזוקה                   | 16 | 5.3 | לוח הבקרה               |
| 31 | 16.1  | ניקוי התוף                      | 16 | 6   | לפני ההפעלה הראשונה     |
| 31 | 16.2  | ניקוי מגירת חומר הכביסה         | 16 | 6.1 | התחלת הליך כביסה ריק    |
| 32 | 16.3  | ניקוי משאבת התמיסה              | 18 | 7   | תצוגה                   |
|    |       |                                 | 21 | 8   | לחצנים                  |
|    |       |                                 | 23 | 9   | תוכניות                 |

|                 |   |
|-----------------|---|
| <b>35</b> ..... | <b>17 פתרון בעיות</b>                   |
| 43 .....        | 17.1 שחרור חירום                        |
| <b>43</b> ..... | <b>18 הובלה, אחסון והשלכה לאשפה</b>     |
| 43 .....        | 18.1 פירוק המכשיר                       |
| 43 .....        | 18.2 התקנת מאבטחי הובלה                 |
| 43 .....        | 18.3 החזרת המכשיר לשימוש                |
| 43 .....        | 18.4 השלכת המכשיר הישן                  |
| <b>44</b> ..... | <b>19 שירות לקוחות</b>                  |
|                 | 19.1 מספר מוצר (E-Nr.) ומספר ייצור (FD) |
| 44 .....        |   |
| <b>45</b> ..... | <b>20 ערכי צריכה</b>                    |
| <b>45</b> ..... | <b>21 מפרטים טכניים</b>                 |

שימו לב להוראות הבטיחות להלן.

## 1.1 הנחיות כלליות



- קראו בקפידה את הוראות ההפעלה.
- שמרו על הוראות ההפעלה וכן על מסמכי המוצר במקום בטוח לעיון עתידי או עבור בעלים הבאים.
- אל תחברו את המכשיר אם התגלו נזקי הובלה.

## 1.2 ייעוד השימוש

- יש להשתמש במכשיר רק:
- לשטיפת בדים הניתנים לכביסה במכונת כביסה וצמר הניתן לכביסה ביד בהתאם לתווית הטיפול.
- עם מי ברז וחומרי ניקוי ומוצרי טיפול הזמינים בשוק המתאימים לשימוש במכונות כביסה.
- במשקים פרטיים ובמבנים סגורים בסביבה ביתית.
- עד לגובה של 4000 מ' לכל היותר מעל פני הים.

## 1.3 הגבלה על קבוצת משתמשים

מותר לילדים בגילאי 8 ומעלה ולאנשים בעלי יכולות פיזיות, חושיות או מנטליות נמוכות או ללא נסיון ו/או ידע מתאימים, להשתמש במכשיר זה, בתנאי שהם יהיו תחת פיקוח או שהם יתודרכו בשימוש במכשיר באופן בטיחותי ויבינו את הסכנות הכרוכות בהפעלתו. אין לאפשר לילדים לשחק עם המכשיר. ניקוי ותחזוקת המשתמש אינם מיועדים לביצוע על-ידי ילדים, אלא אם כן הם נמצאים תחת השגחה. יש להרחיק ילדים בני פחות מ-3 שנים וחיות מחמד מהמכשיר.

## 1.4 התקנה בטוחה

**⚠ אזהרה – סכנת התחשמלות!**

התקנה לא מקצועית היא מסוכנת.  
 ◀ חברו והפעילו את המכשיר רק בהתאם למפרט המצוין בלוחית הדירוג.

- ◀ חברו את המכשיר לאספקת חשמל עם זרם חלופי רק דרך שקע המותקן כהלכה עם הארקה.
- ◀ יש להתקין כהלכה את מערכת מוליך ההגנה של ההתקנה החשמלית הביתית. ההתקנה מוכרחה להיות בעלת חתך רוחב גדול דיו.
- ◀ בעת שימוש במפסק זרם שיורי, יש להשתמש אך ורק בסוג בעל הסימן .
- ◀ אין לצייד את המכשיר בהתקן כיבוי חיצוני, לדוגמה, טיימר או שלט רחוק.
- ◀ כאשר המכשיר מותקן, תקע החשמל של כבל החשמל מוכרח להיות נגיש באופן חופשי. אם גישה חופשית אינה אפשרית, יש להתקין התקן ניתוק לכל הפינים בהתקנה החשמלית הקבועה בהתאם לתקנות ההתקנה.
- ◀ בעת התקנת המכשיר, בדקו שכבל החשמל לא נתפס או לא ניזוק.
- ◀ בידוד פגום של הכבל החשמלי מהווה סכנה.
- ◀ אין להביא את הכבל החשמלי במגע עם חלקי מכשיר חמים או מקורות חום.
- ◀ אין להביא את הכבל החשמלי במגע עם חודים או קצוות חדים.
- ◀ אין לקפל את הכבל החשמלי, למעוך או לשנות אותו.

### **⚠ אזהרה – סכנת שריפה!**

- ◀ כבל חשמלי מוארך ומתאם לא מורשה מהווים סכנה.
- ◀ אין להשתמש בכבל מאריך או במפלג.
- ◀ מותר להשתמש רק במתאם ובכבלי חשמל המורשים ע"י היצרן.
- ◀ כאשר כבל החשמל קצר מדי ואין כבל חשמל ארוך יותר, צרו קשר עם חשמלאי כדי להתאים את ההתקנה בבית.

### **⚠ אזהרה – סכנת פציעה!**

- ◀ משקלו הגבוה של המכשיר עלול לגרום לפציעות בזמן ההרמה.
- ◀ אסור להרים את המכשיר לבד.
- ◀ בעת הרכבת מכשיר זה באופן שגוי בעמוד כביסה-ייבוש, המכשיר שהורכב עלול ליפול.
- ◀ יש לחבר את המייבש למכונת כביסה אך ורק בעזרת רכיב החיבור של יצרן המייבש. שיטת הרכבה אחרת אינה מותרת.
- ◀ אין להרכיב מכשיר זה בעמוד כביסה-ייבוש, אם יצרן המייבש אינו מציע רכיב חיבור מתאים.
- ◀ אין להרכיב באותו עמוד כביסה-ייבוש מכשירים של יצרנים שונים, במידות עומק ורוחב שונות.
- ◀ אין להעמיד עמוד כביסה-ייבוש על הגבהה. המכשירים עלולים להתהפך.

### **⚠ אזהרה – סכנת חנק!**

ילדים עשויים להניח חומרי אריזה מעל ראשיהם או לעטוף את עצמם בהם ולהיחנק.

- ◀ הרחיקו את חומרי האריזה מילדים.
- ◀ אין לאפשר לילדים לשחק עם חומרי האריזה.

### **⚠ זהירות – סכנת פציעה!**

במהלך הפעולה, המכשיר רועד או זז ממקומו.

- ◀ הצב את המכשיר על משטח נקי, ישר ויציב.
- ◀ יישר את המכשיר בעזרת רגליות מכשיר ופס.
- ◀ בעת חיבור שגוי של צינורות וחיבורים חשמליים קיימת סכנת מעידה.
- ◀ חבר את הצינורות והחיבורים החשמליים כך שלא תהיה סכנת מעידה.
- ◀ אם מזיזים את המכשיר על חלקים בולטים, כגון דלת המכשיר, החלקים עלולים להישבר.
- ◀ אין להניע את המכשיר על רכיבים בולטים.

### **⚠ זהירות – סכנת היחטכות!**

בעת מגע, שוליים חדים של המכשיר עלולים לגרום לפציעות חתך.

- ◀ אין לגעת בשוליים החדים של המכשיר.
- ◀ השתמש בכפפות הגנה בעת ההתקנה וההובלה של המכשיר.

## **1.5 הפעלה בטיחותית**

### **⚠ אזהרה – סכנת התחשמלות!**

אם המכשיר או כבל החשמל פגומים, הדבר מסוכן.

- ◀ לעולם אין להפעיל מכשיר פגום.
- ◀ אין למשוך את כבל החשמל כדי לנתק את המכשיר. נתקו תמיד את המכשיר מהחשמל.
- ◀ אם המכשיר או כבל החשמל פגומים, נתקו באופן מיידי את כבל החשמל או כבו את הנתיך בתיבת הנתיכים וסגרו את ברז המים.
- ◀ צרו קשר עם שירות הלקוחות. –עמוד 44
- ◀ חדירת לחות עלולה לגרום להתחשמלות.
- ◀ מותר להשתמש במכשיר רק בחדרים סגורים.
- ◀ אין לחשוף את המכשיר לחום וללחות גבוהים.
- ◀ אין להשתמש במכשירי ניקוי באדים או בלחץ גבוה, בצינורות או תרסיסים לניקוי המכשיר.

### **⚠ אזהרה – סכנה לנזק בריאות!**

- ילדים עלולים להילכד במכשיר ולהיקלע לסכנת חיים.
- ◀ אין להתקין את המכשיר מאחורי דלת, משום שזה עשוי לחסום את דלת המכשיר או למנוע את פתיחתה המלאה.
- ◀ במכשירים שיצאו מכלל שימוש, יש לנתק את כבל החשמל. לאחר מכן יש לחתוך את הכבל ולגרום נזק לנעילת דלת המכשיר שאינו מאפשר תיקון כך שדלת המכשיר לא תיסגר עוד.

### **⚠ אזהרה – סכנת חנק!**

- ילדים עלולים לשאוף או לבלוע חלקים קטנים ולהיחנק.
- ◀ יש להרחיק חלקים קטנים מילדים.
- ◀ אין להתיר לילדים לשחק בחלקים קטנים.

### **⚠ אזהרה – סכנת הרעלה!**

- שאיפת חומר ניקוי או מוצר טיפוח עלולה להוביל להרעלה.
- ◀ במקרה של לגימה משמעותית, הזעק עזרה רפואית.
- ◀ אחסן חומרי ניקוי וחומרי טיפוח הרחק מהישג ידם של ילדים.

### **⚠ אזהרה – סכנת התפוצצות!**

- אם הכביסה עברה טיפול מקדים בחומר ניקוי המכיל חומר ממיס, היא עלולה להוביל לפיצוץ בתוך המכשיר.
- ◀ לפני הכיבוס, יש לשטוף באופן יסודי במים כביסה שעברה טיפול מקדים.

### **⚠ זehירות – סכנת פציעה!**

- אם מטפסים או עולים על המכשיר, הכיסוי העליון עלול להישבר.
- ◀ אין לטפס או לעלות על המכשיר.
- בעת ישיבה או הישענות על הדלת הפתוחה, המכשיר עלול להתהפך.
- ◀ אין לשבת או להישען על דלת המכשיר.
- ◀ אין להניח עצמים על דלת המכשיר.
- אחיזה בתוף המסתובב עלולה לגרום לפציעות בידיים.
- ◀ לפני האחיזה, המתן לעצירה מלאה של התוף.

### **⚠ זehירות – סכנת צריבה!**

- תמיסת הכביסה מתחממת בעת שטיפה בטמפרטורות גבוהות.
- ◀ אין לגעת בתמיסת הכביסה החמה.

### **⚠️ זהירות – סכנת כוויות מחומרים כימיים!**

- בעת הפתיחה של מגירת חומר הכביסה, חומר כביסה וחומר טיפוח עלולים להתזז מהמכשיר. מגע בעיניים או בעור עלול לגרום לגירויים.
- ◀ במקרה של מגע בחומר ניקוי או בחומר טיפוח, יש לשטוף את העיניים או העור באופן יסודי במים צלולים.
  - ◀ במקרה של לגימה משמעותית, הזעק עזרה רפואית.
  - ◀ אחסן חומרי ניקוי וחומרי טיפוח הרחק מהישג ידם של ילדים.

## **1.6 ניקוי ותחזוקה בטיחותיים**

### **⚠️ אזהרה – סכנת התחשמלות!**

- תיקונים שבוצעו באופן לקוי מהווים סכנה.
- ◀ יש לאפשר אך ורק לטכנאים מיומנים לבצע תיקונים במכשיר.
  - ◀ השתמשו אך ורק בחלקי חילוף מקוריים בעת תיקון המכשיר.
  - ◀ אם כבל החשמל של מכשיר זה פגום, הוא יוחלף על-ידי היצרן, שירות הלקוחות של היצרן או איש בעל הסמכה דומה כדי למנוע סיכון.
- חדירת לחות עלולה לגרום להתחשמלות.
- ◀ אין להשתמש במכשירי ניקוי באדים או בלחץ גבוה, בצינורות או תרסיסים לניקוי המכשיר.

### **⚠️ אזהרה – סכנת פציעה!**

- השימוש בחלפים ובאביזרים לא מקוריים מסוכן.
- ◀ השתמש אך ורק בחלפים מקוריים ובאביזרים מקוריים של היצרן.

### **⚠️ אזהרה – סכנת הרעלה!**

- בעת שימוש בחומרי ניקוי שמכילים חומר ממיס, עלולים להיווצר אדים רעילים.
- ◀ אין להשתמש בחומרי ניקוי שמכילים חומר ממיס.



## 2 מניעת נזקי רכוש

### שימו לב!

- מינון שגוי של מרככי כביסה, חומרי כביסה, חומרי טיפוח וחומרי ניקוי עלול לפגוע בתפקוד של המכשיר.
- ציית להמלצות המינון של היצרן.
- חריגה מעל לקיבולת הטעינה המרבית פוגעת בתפקוד של המכשיר.
- צייתו לקיבולת הטעינה המרבית עבור כל תוכנית ואל תחרוגו ממנה.
- ← "תוכניות", עמוד 23
- המכשיר בטוח להובלה תודות לאבטוחי הובלה. אבטוחי הובלה שלא הוסרו עלולים לגרום נזקי רכוש ונזקים למכשיר.
- לפני תחילת השימוש, הסר ואחסן את כל אבטוחי הובלה.
- לפני כל הובלה, יש להרכיב באופן מלא את כל אבטוחי הובלה, כדי למנוע נזקי הובלה.
- חיבור לא נכון של צינור כניסת המים עלול לגרום לנזק לרכוש.
- יש להדק ביד את אביזרי כניסת המים.
- חבר את צינור כניסת המים לברז בצורה ישירה ככל האפשר ללא רכיבי חיבור נוספים כגון מתאם, שלוחה, שסתום וכדומה.
- וודא כי הקוטר הפנימי של הברז הוא לפחות 17 מ"מ.
- וודא שאורך התברייג בחיבור לברז הוא לפחות 10 מ"מ.
- לחץ מים נמוך מדי או גבוה מדי עלול להשפיע על תפקוד המכשיר.
- וודא שלחץ המים במערכת אספקת המים הוא לכל הפחות 100 קילופסקל (1 בר) ולכל היותר 1000 קילופסקל (10 בר).
- אם לחץ המים עולה על הערך המרבי שצוין, יש להתקין שסתום להפחתת לחץ בין חיבור מי השתיה למערכת הצינור של המכשיר.
- אין לחבר את היחידה לברז ערבוב של מערכת לחימום מים ללא לחץ.
- צינורות מים שניזוקו או ששונו עלולים לגרום לנזקי רכוש ולנזק למכשיר.
- אין לקפל, למעוך, לשנות או לחתוך צינורות מים.

- מותר להשתמש רק בצינורות המים שסופקו עם המכשיר או בצינורות חלופיים מקוריים.
- אין להשתמש שוב בצינורות מים משומשים.
- הפעלה עם מים מלוכלכים או חמים מדי עלולה לגרום נזקים לחפצים או למכשיר.
- הפעילו את המכשיר עם מי ברז קרים בלבד.
- מוצרי ניקוי לא מתאימים עלולים לגרום נזק למשטחי המכשיר.
- אין להשתמש בחומרי ניקוי גסים או שוחקים.
- אין להשתמש במוצרי ניקוי בעלי תכולת אלכוהול גבוהה.
- אין להשתמש במטליות קרצוף או ספוגים גסים.
- יש לנקות את המכשיר אך ורק בעזרת מים ומטלית רכה ולחה.
- בעת מגע במכשיר, יש להסיר מיד את כל שאריות חומר הכביסה, שאריות התרסיס או המשקעים.

## 3 שמירה על הסביבה וחיסכון באנרגיה

### 3.1 השלכת האריזה

- כל חומרי האריזה ידידותיים לסביבה וניתנים למחזור.
- מיינו את הרכיבים השונים בנפרד לפי סוג.

### 3.2 חסכו בחשמל ובמשאבים.

- אם תקפידו על הנחיות אלה, המכשיר יצרוך פחות חשמל ומים.
- השתמש בתוכניות עם טמפרטורות נמוכות וזמני כביסה ממושכים וכן בקיבולת הטעינה המרבית.
- ✓ צריכת החשמל וצריכת המים הן ברמה היעילה ביותר.

## 4 התקנה וחיבור

### 4.1 הוצאת המכשיר מאריזתו

#### שימו לב!

עצמים שנותרנו בתוף, שאינם מיועדים להפעלה במכשיר, עלולים לגרום נזקי רכוש ונזקים למכשיר.

לפני ההפעלה, הוצא מהתוף את העצמים האלה ואת האבזר שצורף למכשיר.

1. יש להסיר לחלוטין את חומרי האריזה וכיסויי המגן מהמכשיר.

← "השלכת האריזה", עמוד 9

2. בדקו אם יש נזקים גלויים במכשיר.

3. פתחו את הדלת.

4. הוציאו את האבזרים מהתוף.

5. סגרו את הדלת.

### 4.2 היקף האספקה

לאחר הוצאת כל החלקים מהאריזה, בדקו שלא נגרם נזק כלשהו בעת ההובלה ואת שלמות המשלוח.

#### שימו לב!

הפעלת עם אבזרים חסרים או פגומים עלולה לפגוע בתפקוד המכשיר או לגרום נזק לרכוש ולמכשיר.

אין להפעיל את המכשיר עם אבזרים לא חסרים או פגומים.

החליפו באבזרים מתאימים לפני הפעלת המכשיר.

← "אבזרים", עמוד 26

**הערה:** המכשיר נבדק במפעל להבטחת תפקוד מושלם. עקב כך עלולים להישאר כתמי מים על המכשיר. הכתמים נעלמים לאחר הכביסה הראשונה.

המשלוח כולל את החלקים הבאים:

■ מכונת כביסה

■ מסמכים נלווים

■ מנעולי הובלה

← "הסרת אבטוחי הובלה", עמוד 11

■ מכסי מגן

חומר הכביסה בהתאם לדרגת הלכלוך של הכביסה.

✓ ללכלוך קל או רגיל מספיקה כמות מועטה של חומר כביסה. פעלו בהתאם להמלצת המינון של יצרן חומר הכביסה.

הפחיתו את טמפרטורת הכביסה עבור כביסה ברמת לכלוך קלה ורגילה.

✓ בטמפרטורות נמוכות המכשיר צורך פחות אנרגיה. ללכלוך קל עד רגיל מספיקות אף טמפרטורות נמוכות מאלה המצוינות על תווית הטיפול.

אם תרצו לייבש אחר כך את הכביסה במייבש הכביסה, כווננו את מהירות הסחיטה למהירות המרבית.

✓ כביסה יבשה יותר מקצרת את משך התוכנית בעת הייבוש, ומפחיתה את צריכת החשמל. מהירות סחיטה גבוהה יותר מפחיתה את שארית הלחות בכביסה, אך עוצמת הקול של הסחיטה עולה.

המכשיר מצויד בהתאמה אוטומטית לכמות הכביסה.

✓ ההתאמה האוטומטית לכמות הכביסה מתאימה באופן מיטבי את צריכת המים ואת משך התוכנית לסוג האריג ולקיבולת ההטענה.

### 3.3 מצב חיסכון באנרגיה

אם המכשיר לא הופעל במשך זמן רב, הוא עובר באופן אוטומטי למצב חיסכון באנרגיה.

מצב החיסכון באנרגיה מסתיים כאשר מפעילים שוב את המכשיר.

| מקום הצבה | דרישות  |
|-----------|---|
| מטבחון    | הציבו את המכשיר רק מתחת למשטח עבודה רציף, המחובר בחוזקה לארונות הסמוכים. רוחב הגומחה הנדרש: 60 ס"מ. |
| צמוד לקיר | אין להדק כבלי חשמל וצינורות לקיר בינו לבין המכונה.  |

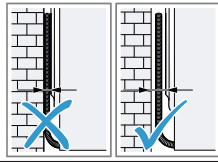
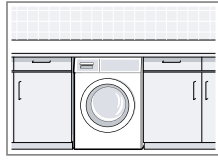

#### 4.4 הסרת אבטוחי הובלה

המכשיר בטוח להובלה תודות לאבטוחי הובלה בגב המכשיר.

**הערה:** שמרו את הברגים של מנעולי ההובלה ואת הכיסויים, להובלה עתידית. ← "התקנת מאבטחי הובלה", עמוד 43

1. משכו את הצינורות מהתופסנים שלהם.

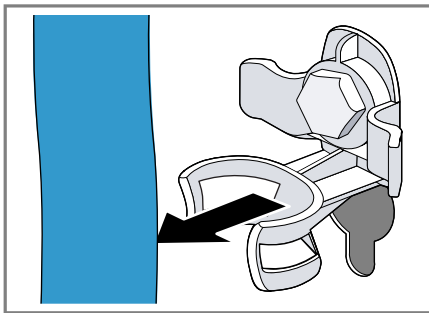

■ צינור אספקת מים  
← "חיבור צינור אספקת המים", עמוד 12

### 4.3 דרישות עבור מקום ההצבה

**⚠ אזהרה**

**סכנת התחשמלות!**

המכשיר כולל חלקים מוליכי מתח. המגע בחלקים מוליכי מתח מסוכן.

◀ אין להפעיל את המכשיר ללא לוח כיסוי.

**⚠ אזהרה**

**סכנת פציעה!**

בעת הפעלה על-גבי תושבת, המכשיר עלול להתהפך.

◀ לפני תחילת השימוש, חובה לעגן את רגליות המכשיר אל תושבת בעזרת

לוחיות הקיבוע –עמוד 26 של היצרן.

**שימו לב!**

שאריות מים שקפאו במכשיר עלולות לגרום נזקים למכשיר.

◀ אין להציב ולהפעיל את המכשיר באזורים שבהם קיימת סכנת כפור או בחוץ.

אם מטמים את המכשיר בזווית מעל 40°, שיירי מים מהמכשיר עלולים לדלוף החוצה ולגרום נזקים לרכוש.

◀ הטו את המכשיר בהירות.

◀ הובילו את המכשיר כשהוא בעמידה.

| מקום הצבה     | דרישות   |
|---------------|--|
| מסד           | עגנו את המכונה באמצעות רצועות קיבוע –עמוד 26.  |
| תקרת קורות עץ | הציבו את המכונה על גבי לוח עץ עמיד במים (בעובי של 30 מ"מ לפחות) המוברג לרצפה בחוזקה. |

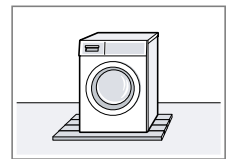
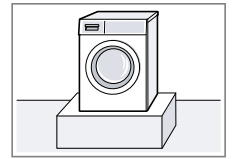

5. הכניסו את 4 מכסי המגן.

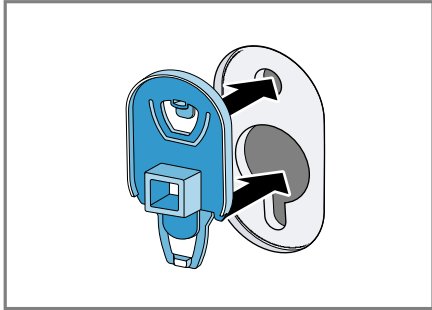

6. דחפו את 4 מכסי המגן כלפי מטה.

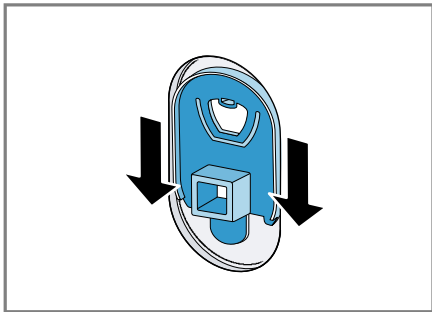

**הערה:** כדי להכניס את מנעולי האבטחה להובלה למכשיר לצורך הובלה, בצעו את השלבים הללו בסדר הפוך.

#### 4.5 חיבור המכשיר

חיבור צינור אספקת המים

1. חבר את צינור אספקת המים למכשיר.

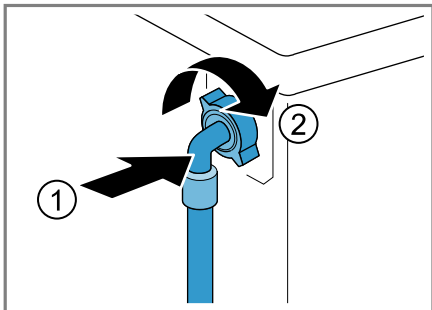

2. שחררו ① והסירו ② את כל הברגים של 4 מנעולי האבטחה להובלה, באמצעות מפתח ברגים SW13.

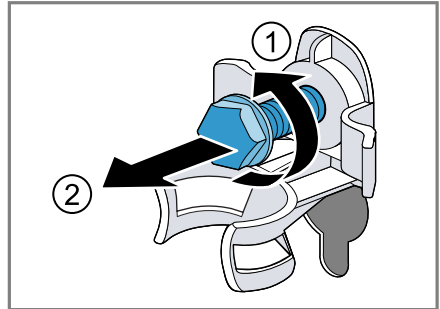

3. הסירו את כבל החשמל מהתושבת.

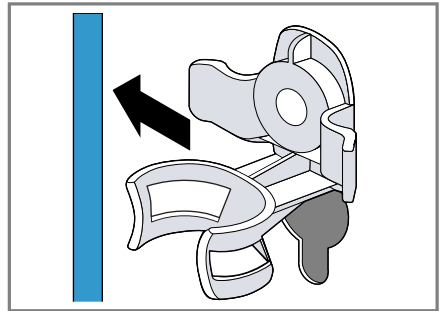

4. הסירו את 4 הכיסויים.

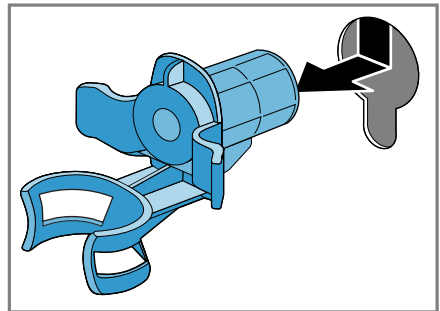

2. חברו את צינור אספקת המים לברז המים (26.4 מ"מ = 3/4 אינץ').

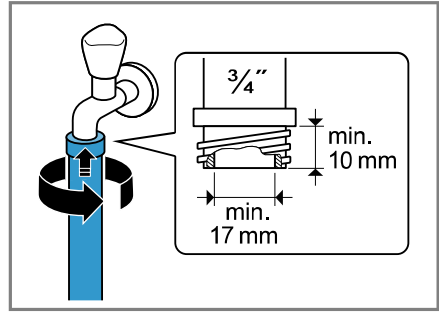
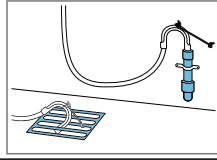

### 4.6 יישור המכשיר

כדי להפחית רעשים ורעידות ולמנוע את תנועת המכשיר ממקומו, יישר את המכשיר כהלכה.

1. שחרר את אומי הנעילה בכיוון השעון בעזרת מפתח ברגים SW17.

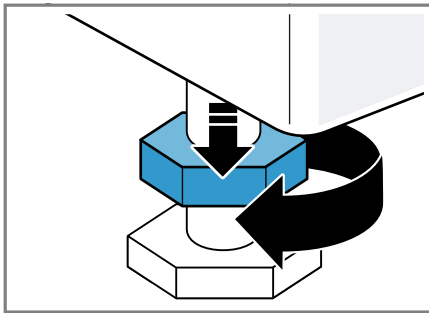

3. פתחו בזהירות את ברז המים ובדקו אם נקודות החיבור אטומות.

### סוגי חיבור לניקוז מים

המידע מסייע לכם לחבר מכשיר זה לניקוז המים.

### שימו לב!

בעת הניקוז, צינור ניקוז המים נתון ללחץ ועלול להשתחרר מנקודת החיבור המותקנת. אבטח את צינור ניקוז המים מפני השתחררות בשוגג.

2. כדי ליישר את המכשיר, סובב את רגליות המכשיר. בדוק את היישור בעזרת פלס.

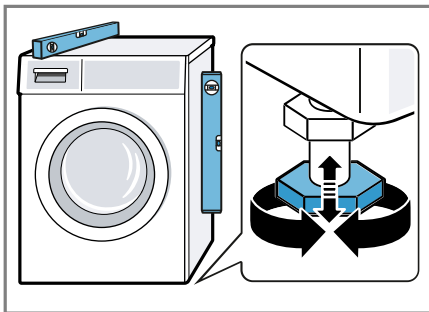

כל רגליות המכשיר חייבות לעמוד בצורה יציבה על הרצפה.

הערה: שימו לב לגבהי השאיבה לניקוז. גובה השאיבה המרבי לניקוז עומד על 100 ס"מ.

סיפון  
אבטחו את נקודת החיבור באמצעות מהדק צינור (24-40 מ"מ).

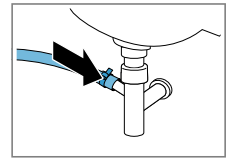

כיוור  
קבעו ואבטחו את צינור ניקוז המים באמצעות צינור ברך - עמוד 26.

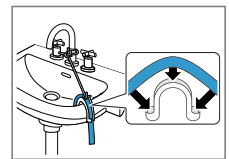

צינור פלסטיק עם שרול גומי או משקעה  
קבעו ואבטחו את צינור ניקוז המים באמצעות צינור ברך - עמוד 26.

3. הדק את אומי הנעילה בעזרת מפתח ברגים SW17 אל המעטפת.

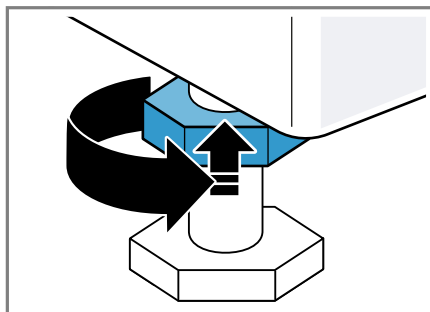

תוך כדי, אחוז ברגלית המכשיר מבלי לכוונן את גובהה.

#### 4.7 חיבור המכשיר לחשמל

**הערה:** עבור מכשיר זה, ההתקנה החשמלית בביתכם נדרשת לעמוד בכל תנאי החוק ותקנות הבטיחות המקומיים שלכם, ועליה לכלול מפסק מגן.

1. יש להכניס את תקע של כבל חשמל של המכשיר לשקע בקרבת המכשיר. תוכלו למצוא את נתוני החיבור של המכשיר במפרטים הטכניים – עמוד 45.

2. בדקו שהתקע הוכנס במלואו.

## 5 הכרת המכשיר

### 5.1 מכשיר

כאן תוכלו למצוא סקירה של רכיבי המכשיר.

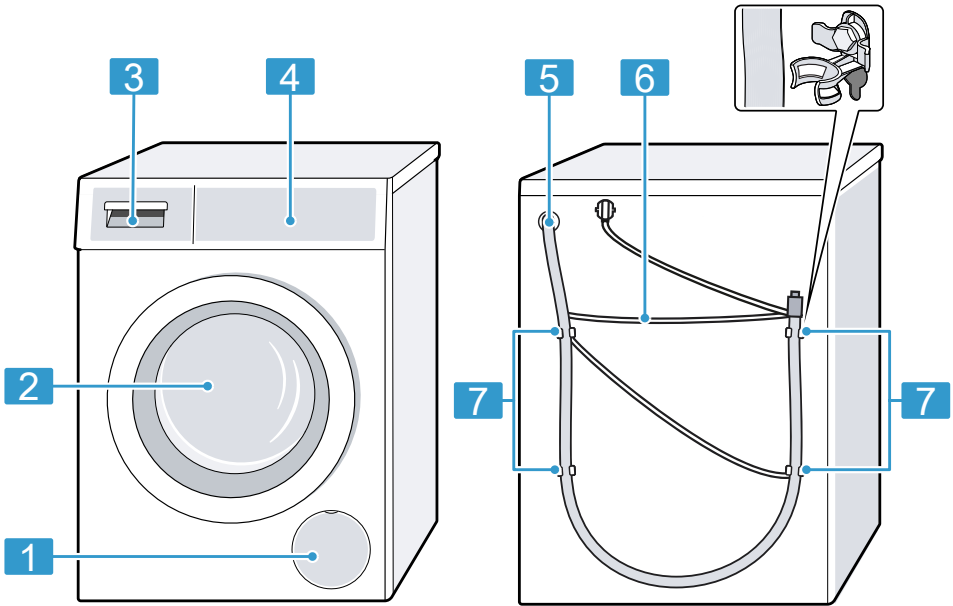

בהתאם לדגם המכשיר, פרטים כגון צבע וצורה עשויים להיות שונים מהמוצג באיור.

### 5.2 מגירת חומר כביסה

**הערה:** שימו לב למידע של היצרן שמתייחס לשימוש ולמינון של חומרי הניקוי ומוצרי הטיפוח, בנוסף למידע בתיאור התוכנית. ← "תוכניות", עמוד 23

|   |  |
|---|--|
| 1 | דלתית תחזוקה של משאבת התמיסה – עמוד 32 |
| 2 | דלת                                    |
| 3 | מגירת חומר כביסה – עמוד 15             |
| 4 | לוח הבקרה – עמוד 16                    |
| 5 | צינור ניקוז מים – עמוד 13              |
| 6 | חוט חשמל – עמוד 14                     |
| 7 | אבטחי הובלה – עמוד 11                  |

|   |  |
|---|--|
| 1 | עזר מינון עבור חומר כביסה נזולי<br>← "התקנת עזר מינון עבור נזול<br>כביסה", עמוד 27 |
| 2 | תא II: חומר כביסה עבור הכביסה<br>העיקרית   |
| 3 | תא ☼: מרכך כביסה   |
| 4 | תא I: חומר כביסה עבור הכביסה<br>המקדימה וההשריה                                    |

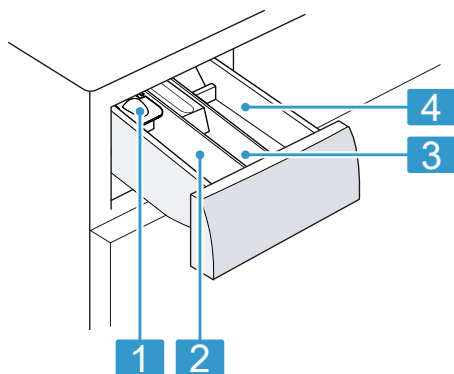

### 5.3 לוח הבקרה

השתמשו בלוח הבקרה כדי לקבוע את כל הפונקציות של המכשיר ולקבל מידע על מצב הפעולה שלו.



## 6 לפני הפעלה הראשונה

הכינו את המכשיר לשימוש.

### 6.1 התחלת הליך כביסה ריק

לפני יציאתו מהמפעל, מכשירך נבדק בקפידה. כדי לסלק שיירי מים אפשריים, בצע את הכביסה הראשונה ללא כבסים.  
1. העבירו את בורר התוכניות למצב .

|   |                        |
|---|------------------------|
| 1 | תוכניות ← עמוד 23      |
| 2 | בורר תוכניות ← עמוד 27 |
| 3 | תצוגה ← עמוד 18        |
| 4 | לחצנים ← עמוד 21       |



- 2 סגרו את הדלת.
- 3 משכו החוצה את מגירת חומרי הכביסה.
- 4 מלא 1 ליטר בקירוב של מי ברז בתא II.

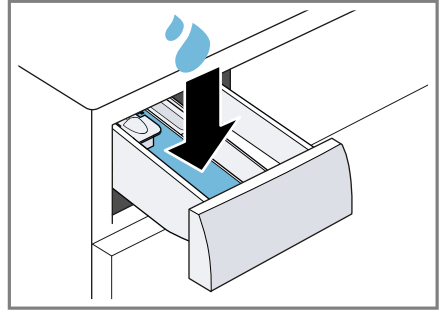

5. מלאו את האבקה לתהליך כביסה מלא בתא II.

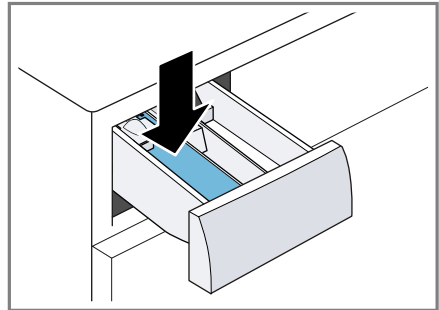

- כדי למנוע הצטברות קצף, השתמשו רק בחצי מכמות חומר הכביסה שהמליץ יצרן חומר הכביסה עבור לכלוך קל. אל תשתמשו בחומר כביסה לצמר או בחומר לכביסה עדינה.
6. דחפו פנימה את מגירת חומרי הכביסה.
  7. כדי להפעיל את התוכנית, לחצו על II > .
  - ✓ התצוגה מראה את משך התוכנית שנותר.
  - ✓ לאחר סיום התוכנית, התצוגה מראה: **End**.
  8. התחל את הליך הכביסה הראשון או הזז את בורר התוכניות למצב  $\bigcirc$  כדי לכבות את המכשיר.
- ← "הפעלה בסיסית", עמוד 27

## 7 תצוגה



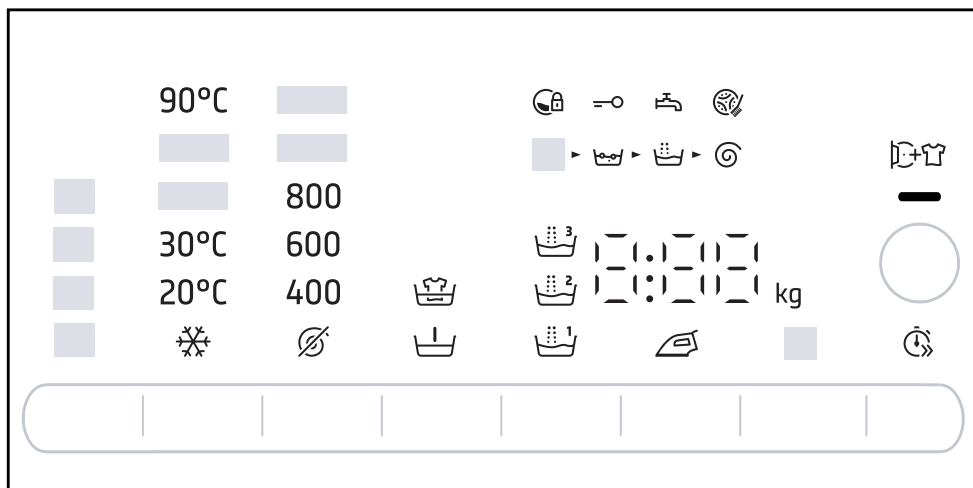















בגד תוכלו לצפות בהגדרות הנוכחיות, באפשרויות הבחירה או במידע רלוונטי.



דוגמה לחיווי בתצוגה

| תצוגה              | כינוי                            | מידע נוסף   |
|--------------------|----------------------------------|---|
| 0:40 <sup>1</sup>  | משך התוכנית / הזמן שנותר לתוכנית | משך התוכנית הצפוי או הזמן שנותר לתוכנית בשעות ודקות.  |
| 10:00 <sup>1</sup> | מסתיים בעוד - זמן                | ← "לחצנים", עמוד 21   |
| 9,0 <sup>1</sup>   | המלצת טעינה                      | קיבולת המילוי המרבי בק"ג עבור התוכנית שהוגדרה.  |
| 1200 -             | מהירות סחיטה                     | מהירות הסחיטה שהוגדרה בסל"ד.<br>← "לחצנים", עמוד 21<br>⊘ : ללא סחיטה סופית, ניקוז בלבד<br>☒ : עצירת שטיפה, ללא ניקוז    |
| 90 -               | טמפרטורה                         | הטמפרטורה שהוגדרה ב-C°.<br>← "לחצנים", עמוד 21<br>* (קרה)   |
| /  /               | התחל / השהה                      | התחלה, ביטול או השהיה<br>■ דולק: התוכנית בפעולה וניתן לבטל או להשהות אותה.<br>■ דולק: ניתן להתחיל או להמשיך את התוכנית. |
|                    | טיפול מקדים                      | מצב תוכנית  |
|                    | כביסה                            | מצב תוכנית  |
|                    | שטיפה                            | מצב תוכנית  |

<sup>1</sup> דוגמה











| תצוגה   | כינוי              | מידע נוסף   |
|---|--------------------|---|
|    | סחיטה              | מצב תוכנית  |
| End   | סיום תוכנית        | מצב תוכנית  |
| →   | נעילה מפני ילדים   | <ul style="list-style-type: none"> <li>דולק: נעילת בטיחות בפני ילדים מופעלת.</li> <li>מהבהב: נעילת בטיחות בפני ילדים מופעלת והמכשיר הופעל.</li> </ul> ← "ביטול הנעילה מפני ילדים", עמוד 29  |
|    | הפחתת קמטים        | הפחתת הקמטים הופעלה.<br>← "לחצנים", עמוד 22   |
| <br><br> | שטיפה נוספת        | שלבי שטיפה נוספים מופעלים.<br>← "לחצנים", עמוד 22   |
|    | כביסה מקדימה       | הכביסה המקדימה הופעלה.<br>← "לחצנים", עמוד 22   |
|    | השרייה             | ההשרייה הופעלה.<br>← "לחצנים", עמוד 22  |
|    | הוספת כביסה        | Soaking/Prewash  פעיל וההשרייה הסתיימה. התוכנית מושהית למשך 15 דקות. ניתן להוסיף כביסה בתוך 15 דקות. אפשרויות: <ul style="list-style-type: none"> <li>הוסף כביסה ולחץ על  כדי להתחיל את התוכנית מיד.</li> <li>אל תוסיף כביסה. לחץ על  כדי להתחיל את התוכנית מיד.</li> <li>אל תוסיף כביסה. המתן 15 דקות. התוכנית מתחילה בתום 15 הדקות.</li> </ul> |
|    | SpeedPerfect       | הכביסה המקוצרת הופעלה.<br>← "לחצנים", עמוד 21   |
|    | דם                 | סוג הכתם הופעל.   |
|    | זיעה               | סוג הכתם הופעל.   |
|    | שומן/שמן בישול     | סוג הכתם הופעל.   |
|    | תה                 | סוג הכתם הופעל.   |
|    | תזכורת לניקוי התוף | מהבהב: התוף מלוכלך. הפעילו את התוכנית כדי לבצע ניקוי וטיפול של התוף ומיכל התמיסה.<br>← "ניקוי התוף", עמוד 31  |
|    | דלת                | <ul style="list-style-type: none"> <li>דולק: הדלת נעולה ואינה ניתנת לפתיחה.</li> <li>מהבהב: הדלת אינה סגורה.</li> <li>כבוי: נעילת הדלת משוחררת וניתן לפתוח אותה.</li> </ul>   |
|    | ברז מים            | <ul style="list-style-type: none"> <li>אין לחץ מים.</li> <li>לחץ המים נמוך מדי.</li> </ul>  |

| תצוגה                   | כינוי | מידע נוסף                  |
|-------------------------|-------|----------------------------|
| E:35 / -10 <sup>1</sup> | שגיאה | אות לקוד שגוי, הודעת תקלה. |
| <sup>1</sup> דוגמה      |       |                            |

## 8 לחצנים

בחירת הגדרות התוכנית תלויה בתוכנית שהוגדרה.

| לחצן                                   | בחירה   | מידע נוסף   |
|--|---|---|
| ▷ (הפעלה/הוספה)                        | <ul style="list-style-type: none"> <li>▪ התחל</li> <li>▪ בטל</li> <li>▪ השהה</li> </ul> | התחל, בטל או השהה תוכנית.   |
| Speed Perfect                          | <ul style="list-style-type: none"> <li>▪ הפעלה</li> <li>▪ השבתה</li> </ul>              | הפעל או השבת את משך התוכנית המקוצר.<br><b>הערה:</b> צריכת האנרגיה עולה. איכות הכביסה אינה מושפעת לרעה.  |
| Stain Removal                          | בחירה רבת-משתנים  | בחר בסוג הכתם.<br>הטמפרטורה, תנועת התוף וזמן ההשרייה יותאמו לסוג הכתם.  |
| Ready in<br>(זמן סיום)                 | עד 24 שעות  | קביעת סיום התוכנית.<br>משך התוכנית כבר כלול במספר השעות שהוגדר.<br>לאחר התחלת הפעלת התוכנית, מוצג משך התוכנית.  |
| Temp<br>(טמפרטורה)                     | 90 - ❄️   | התאמת הטמפרטורה.<br>הטמפרטורה שהוגדרה במעלות-°C.  |
| Spin Speed<br>(מהירות סחיטה)           | 1200 - 🪣  | התאימו את מהירות הסחיטה או הפעילו את 🪣 (עצירת השטיפה).<br>מהירות הסחיטה שהוגדרה בסל"ד.<br>בבחירה 🪣, המים אינם מנוקזים בסוף הליך הכביסה והסחיטה מושבתה. הכבסים נותרים שרויים במי השטיפה. |
| sec 3 = 0<br>(נעילת) (sec 3)<br>בטיחות | <ul style="list-style-type: none"> <li>▪ הפעלה</li> <li>▪ השבתה</li> </ul>              | ← "נעילה מפני ילדים", עמוד 29   |
| Spin Speed<br>(מהירות סחיטה)           | בחירה מרובה   | ← "הגדרות בסיסיות", עמוד 30   |









| מידע נוסף  | בחירה   | לחצן                                      |
|--|---|---|
| <p>הבחירה  מפעילה את הכביסה המקדימה. כביסה מקדימה לכביסה עם לכלוך קשה. הבחירה  מפעילה את ההשרייה. הכביסה נותרת במים לפני הליך הכביסה העיקרי.</p> <p>עבור כביסה עם לכלוך קשה במיוחד. לאחר סיום ההשרייה ישמע צליל אישור ובצג יתבהב . התוכנית מושהית, ובאפשרותך להוסיף כביסה בתוך 15 דקות. אפשרויות:</p> <ul style="list-style-type: none"> <li>■ הוסף כביסה ולחץ על  כדי להתחיל את התוכנית מיד.</li> <li>■ אל תוסיף כביסה. לחץ על  כדי להתחיל את התוכנית מיד.</li> <li>■ אל תוסיף כביסה. המתן 15 דקות. התוכנית מתחילה בתום 15 הדקות.</li> </ul> | <ul style="list-style-type: none"> <li>■  (כביסה מקדימה)</li> <li>■  (השרייה)</li> </ul>  | <p>Soaking/Prewash (השרייה/קדם כביסה)</p> |
| <p>הפעלה או ביטול של עד שלושה שלבי שטיפה נוספים. מומלץ לאנשים עם עור רגיש במיוחד או באזורים עם מים רכים במיוחד.</p>  | <ul style="list-style-type: none"> <li>■ </li> <li>■ </li> <li>■ </li> </ul> | <p>Rinse Plus (שטיפה נוספת)</p>           |
| <p>הפעלה או השבתה של כביסה בתוכנית להפחתת קמטים. תהליך הסחיטה ומהירות הסחיטה יותאמו להפחתת קמטים בכביסה.</p> <p><b>הערה:</b> לאחר הכביסה, הכבסים מכילים לחות שיורית גבוהה יותר. כדי להפחית קמטים, תלו את הכבסים מיד לאחר הכביסה.</p>   | <ul style="list-style-type: none"> <li>■ הפעלה</li> <li>■ השבתה</li> </ul>  | <p>Easy Iron (גיהוץ קל)</p>               |

## 9 תוכניות



**הערה:** בתוויות הטיפול של הכבסים מופיעות הנחיות נוספות לגבי בחירת התוכניות.

| עומס מרבי (ק"ג) | תיאור  | תוכנית                   |
|-----------------|--|--------------------------|
| 9,0<br>15,0     | כביסת אריגים עמידים במיוחד מכותנה, מפתן או מאריג מעורב. מתאימה גם כתוכנית מקוצרת לכביסה עם לכלוך קל, כאשר מפעילים את Speed Perfect. הגדרת תוכנית: <ul style="list-style-type: none"> <li>מקסימום 90 מעלות</li> <li>מקסימום 1200 סל"ד</li> </ul>  | Cotton (כותנה)           |
| 9,0             | כביסת אריגים עמידים במיוחד מכותנה, מפתן או מאריג מעורב. תוכנית חיסכון בחשמל. <b>הערה:</b> כדי לחסוך בחשמל, טמפרטורת הכביסה בפועל עשויה להיות שונה מטמפרטורת הכביסה שהוגדרה. יעילות הכביסה תואמת את תקנות החוק. הגדרת תוכנית: <ul style="list-style-type: none"> <li>מקסימום 90 מעלות</li> <li>מקסימום 1200 סל"ד</li> </ul> | Cotton Eco (תנה חסכונית) |
| 4,0             | כביסת אריגים מחומר סינתטי או מאריג מעורב. הגדרת תוכנית: <ul style="list-style-type: none"> <li>מקס' 60 C° מעלות</li> <li>מקס' 1200 סל"ד</li> </ul>   | Easy Care (סינתטית)      |
| 4,0             | כביסת אריגים מכותנה, מפתן, מחומר סינתטי ומאריג מעורב. מתאימה לכבסים עם לכלוך קל. הגדרת תוכנית: <ul style="list-style-type: none"> <li>מקסימום 60 מעלות</li> <li>מקסימום 1200 סל"ד</li> </ul>   | Quick/Mixed (מעורבת)     |
| 4,0             | כביסת אריגים מכותנה, מפתן, מחומר סינתטי ומאריג מעורב. מתאימה לכביסה שקטה בלילה. האות לסיום התוכנית מושבת ומהירות הסחיטה הסופית מופחתת. הגדרת תוכנית: <ul style="list-style-type: none"> <li>מקסימום 60 מעלות</li> <li>מקסימום 1200 סל"ד</li> </ul>   | Silent (שקטה)            |

<sup>1</sup> Speed Perfect פועל

| עומס מרבי (ק"ג) | תיאור   | תוכנית  |
|-----------------|---|---|
| 2,0             | <p>כביסת אריגים עדינים הניתנים לכביסה ממשי, מויסקוזה ומחומר סינתטי.<br/>השתמשו בחומר כביסה לכביסה עדינה או למשי.<br/><b>הערה:</b> כבס אריגים עדינים במיוחד או אריגים עם קרסים, לולאות או טבעות בתוך רשת כביסה.<br/>הגדרת תוכנית:<br/> <ul style="list-style-type: none"> <li>▪ מקסימום 40 מעלות</li> <li>▪ מקסימום 800 סל"ד</li> </ul> </p>   | <p> Delicates<br/>(דינה/משי)</p>   |
| 2,0             | <p>כביסת אריגים מתאימים לכביסה ביד או במכונה העשויים מצמר או מכילים צמר.<br/>כדי למנוע התכווצות של הכבסים, התוף מניע את האריגים בעדינות מיוחדת עם הפסקות ממושכות.<br/>השתמשו בחומר כביסה המתאים לצמר.<br/>הגדרת תוכנית:<br/> <ul style="list-style-type: none"> <li>▪ מקסימום 40 מעלות</li> <li>▪ מקסימום 800 סל"ד</li> </ul> </p>  | <p> Wool <br/>(צמר)</p>               |
| -               | <p>שטיפה ולאחריה שחיטה וניקוז המים.<br/>הגדרת תוכנית: מקסימום 1200 סל"ד</p>   | <p> Rinse<br/>(שטיפה)</p>  |
| -               | <p>שחיטה וניקוז המים.<br/>אם ברצונכם רק לנקז את המים, הפעילו את . הכבסים לא ייסחטו.<br/>הגדרת תוכנית: מקסימום 1200 סל"ד</p>  | <p> Spin/Drain <br/>(ניקוז/שחיטה)</p> |
| 6,5             | <p>כביסת אריגים עמידים במיוחד מכותנה, מפשתן או מאריג מעורב.<br/>מתאימה לסובלים מאלרגיה ולדרישות היגיינה גבוהות.<br/><b>הערה:</b> לאחר שהטמפרטורה הגיעה לרמה שהוגדרה, היא נותרת קבועה במשך כל תהליך הכביסה.<br/>הגדרת תוכנית:<br/> <ul style="list-style-type: none"> <li>▪ מקסימום 60 מעלות</li> <li>▪ מקסימום 1200 סל"ד</li> </ul> </p>  | <p> Hygiene<br/>(היגיינית פלוס)</p>  |
| 2,0             | <p>כביסת כותנות ללא גיהוץ וחולצות מכותנה, מפשתן, מחומר סינתטי ומאריג מעורב.<br/><b>עצה:</b> כדי למנוע קמטים בכביסה, הפעל את Easy Iron.<br/>הכביסה נסחטת לזמן קצר בלבד וניתן להוציאה כשהיא מטפטפת. תלו את החולצות המטפטפות, כך שתוכלנה להתיישר מעצמן.<br/><b>הערה:</b> כבס חולצות ממשי או מחומר עדין בתוכנית Delicates.<br/>הגדרת תוכנית:<br/> <ul style="list-style-type: none"> <li>▪ מקסימום 60 מעלות</li> </ul> </p> | <p> Shirts<br/>(חולצות)</p>  |



| עומס מרבי (ק"ג)                        | תיאור   | תוכנית   |
|--|---|--|
|  | <ul style="list-style-type: none"> <li>מקסימום 800 סל"ד</li> </ul>  |  |
| 2,0                                    | <p>כביסת אריגים להגנה מפני מזג האוויר או אריגים לשימוש בחוץ בטכנולוגיית ממברנה וטיפול דוחה מים. השתמש בחומר כביסה עבור אריגים למחנאות. אל תשתמש במרכז כביסה. הגדרת תוכנית:</p> <ul style="list-style-type: none"> <li>מקסימום 40 מעלות</li> <li>מקסימום 800 סל"ד</li> </ul>   | Outdoor                             |
| 4,0                                    | <p>כביסת אריגים כהים או עזי צבע מכותנה או אריגים ללא גיהוץ, למשל, ג'ינס. כבסו את הכבסים כשהצד הפנימי פונה כלפי חוץ. השתמשו בנוזל כביסה. הגדרת תוכנית:</p> <ul style="list-style-type: none"> <li>מקסימום 40 מעלות</li> <li>מקסימום 1200 סל"ד</li> </ul>   | Easy Care Plus <br>(סינתטית פלוס) |
| 4,0                                    | <p>כביסת אריגים מכותנה, מחומר סינתטי ומאריג מעורב. תוכנית קצרה לפרטי כביסה קטנים עם לכלוך קל. משך התוכנית אורך 30 דקות בקירוב. אם ברצונכם לקצר את משך התוכנית ל-15 דקות, הפעילו את Speed Perfect. קיבולת הטעינה המרבית מופחתת ל-2,0ק"ג. הגדרת תוכנית:</p> <ul style="list-style-type: none"> <li>מקסימום 40 מעלות</li> <li>מקסימום 1200 סל"ד</li> </ul> | Quick 15'/30' <br>(מהירה 30/15)   |
| <b>Speed Perfect</b> <sup>1</sup> פועל |   |  |

## 10 אביזרים

השתמשו באביזרים מקוריים. הם מותאמים למכשיר שלכם.

**הערה:** חלק מהאביזרים זמינים בצבעים נוספים. התקשרו ל ← "שירות לקוחות", עמוד 44.

| מספר הזמנה        | שימוש  |                       |
|-------------------|--|-----------------------|
| WMZ2381           | מאריך צינור אספקת מים קרים או Aquastop (2.50 מ').                  | הארכת צינור אספקת מים |
| WMZ2200, WX975600 | שפר את בטיחות העמידה של המכשיר.                                    | לוחיות קיבוע          |
| 00655300          | קבע את צינור ניקוז המים.   | סעפת                  |
| 00605740          | מיונן נוזל הכביסה.   | רכיב נוזל כביסה       |
| WMZPW20W, WZWP20W | מקמו את המכונה במיקום מוגבה כך שניתן יהיה לטעון ולפרוק אותה בקלות. | הגבהה                 |

## 11 כביסה

### 11.1 הכנת הכביסה

#### שימו לב!

עצמים שנותרו בכביסה עלולים לפגוע בכביסה ובתוף.  
 לפני ההפעלה, הסר את כל העצמים מהכיסים של הכביסה.

#### הערה

הכנה מוקדמת של הכבסים המיועדים לכביסה מגינה הן על המכונה והן על הבדים.

- יש להסיר שאריות עפר וחול בעזרת מברשת
- יש למיין את הכבסים בהתאם לצבע הבד ולסוג הבד, תוך הקפדה על הכתוב בתווית הוראות הכביסה
- סגרו רוכסנים, מחברי צמדן (סקוטש), קרסים ולולאות
- יש לקשור יחדיו חגורות בד, סרטים וחוטים

- יש להסיר טבעות של וילונות ומשקולות עופרת
- יש לכבס פריטים קטנים או עדינים בתוך רשת כביסה
- ניתן לכבס יחד פריטי כביסה גדולים וקטנים
- יש לשטוף כבסים עם כתמים רטובים באופן מידי
- יש לטפל מראש בכבסים עם כתמים יבשים ולשטוף כמה פעמים
- יש לשים את הכבסים בתוף כשהם מופרדים זה מזה

## 12 חומרי כביסה וחומרי טיפול

ניתן למצוא את נתוני השימוש והמינון של היצרן על-גבי האריזה.

#### הערות

- בעת שימוש בנוזל כביסה, השתמשו אך ורק בנוזל כביסה בעל זרימה עצמית
- אין לערבב נוזלי כביסה שונים
- אין לערבב חומר כביסה ומרכך כביסה

1. פתחו את הדלת.
  2. הניחו את הכבסים בתוף.
  3. סגרו את הדלת.
- ודאו שכבסים לא נתפסו בדלת.

### 13.5 התקנת עזר מינון עבור נזל כביסה

אם הזמנת את עזר המינון כאבזר, עליך להתקין את עזר המינון.

1. משכו החוצה את מגירת חומר הכביסה.
2. דחף מטה את הרכיב והסר את מגירת חומר הכביסה.

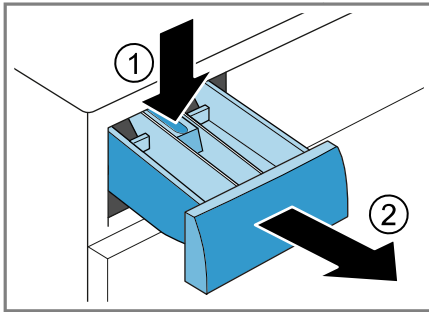

3. התקן את עזר המינון.

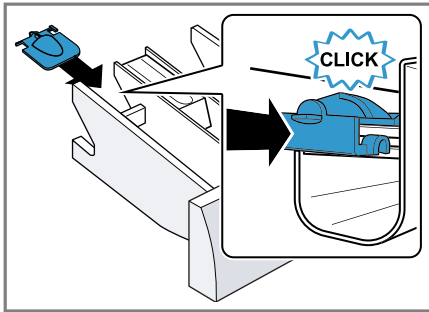

4. התקן את מגירת חומר הכביסה.

### 13.6 שימוש בעזר מינון עבור נזל כביסה

כדי למנון נזל כביסה, ניתן להשתמש בעזר מינון במגירת חומר הכביסה.

1. שלוף את מגירת חומר הכביסה.

- אין להשתמש במוצרים שפג תוקפם או במוצרים צמיגיים מאוד
- אין להשתמש בחומרים המכילים חומר ממיס, בחומרים מאכלים או בחומרים נדיפים
- השתמש במעט חומר צביעה, מלח עלול לתקוף את פלדת האל-חלד
- אין להשתמש בחומר מסיר צבע במכשיר

## 13 הפעלה בסיסית

### 13.1 הדלקת המכשיר

**דרישה:** המכשיר מוצב ומחובר כהלכה.  
← "התקנה וחיבור", עמוד 10

◀ העבר את בורר התוכניות לתוכנית.

**הערה:** תאורת התוף נכבית באופן אוטומטי.

### 13.2 הגדרת תוכנית

1. סובבו את בורר התוכניות לתוכנית המבוקשת.

← "תוכניות", עמוד 23

2. אם תרצו, בצעו התאמה להגדרות התוכנית.

← "התאמת הגדרות תוכנית", עמוד 27

### 13.3 התאמת הגדרות תוכנית

**דרישה:** הוגדרה תוכנית.

← "הגדרת תוכנית", עמוד 27

◀ התאימו את הגדרות התוכנית.

← "לחצנים", עמוד 21

**הערה:** הגדרות התוכנית לא יישמרו באופן קבוע עבור התוכנית.

### 13.4 טעינת כביסה

**הערה:** כדי למנוע היווצרות קמטים, שימו לב לעומס המרבי של התוכניות.

← "תוכניות", עמוד 23

**דרישה**

■ הכביסה מוכנה וממוינת.

← "כביסה", עמוד 26

■ התוף ריק.

## 2. דחף קדימה את עזר המינון.

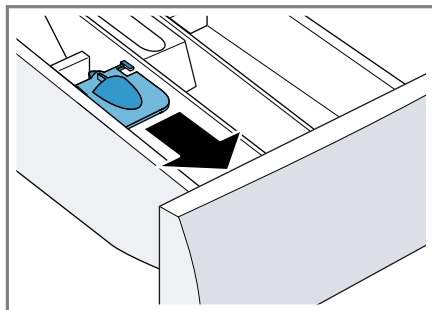

## 3. קפל את עזר המינון כלפי מטה ונעל אותו במקומו.

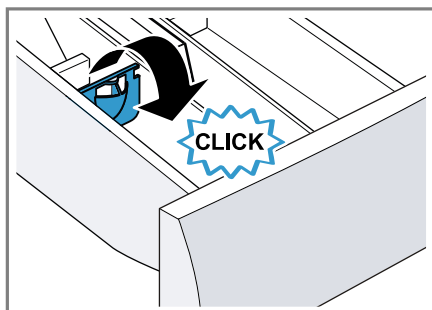

## 4. סגור את מגירת חומר הכביסה.

## 4. לחצו על II ▷.

- ✓ התוף מסתובב ומתבצע זיהוי טעינה, שעשוי לארוך עד 2 דקות, ולאחריו המים זורמים פנימה.
- ✓ התצוגה מציגה את משך התוכנית או את הערך מוכן בזמן.
- ✓ לאחר סיום התוכנית, התצוגה מראה: **End**.

## 13.9 הוספת כביסה

לאחר תחילת התוכנית ניתן להוציא או להוסיף כבסים, לפי מצב התוכנית.

### 1. לחצו על II ▷.

המכשיר מושהה.

**הערה:** אם ברצונכם להוסיף כבסים, שימו לב להנחיות בתצוגה.

← "תצוגה", עמוד 19

### 2. פתחו את הדלת.

### 3. הכניסו או הוציאו את הכביסה.

### 4. סגרו את הדלת.

### 5. לחצו על II ▷.

## 13.10 ביטול תוכנית

### 1. לחצו על II ▷.

### 2. פתחו את הדלת.

כאשר הטמפרטורה ומפלס המים גבוהים, הדלת נותרת נעולה מסביבות בטיחות.

– כאשר הטמפרטורה גבוהה, הפעילו את התוכנית **Rinse** 🧺.

– כאשר מפלס המים גבוה, הפעילו את התוכנית **Spin** 🌀 או הגדירו תוכנית מתאימה לשאיבת המים החוצה.

← "תוכניות", עמוד 23

### 3. הוציאו את הכבסים.

← "הסרת כביסה", עמוד 29

## 13.11 המשכת תוכנית בעת עצירת

### שטיפה

#### דרישת

■ עצירת השטיפה מופעלת.

← "לחצנים", עמוד 21

■ השטיפה האחרונה של התוכנית

שהוגדרה הסתיימה והכביסה שוכבת במי השטיפה.

## 13.7 מילוי של חומר כביסה וחומר טיפול

#### הערות

- אל תשתמש בעזר המינון לנוזל כביסה עבור ג'ל כביסה, אבקת כביסה, כביסה מקדימה פעילה או זמן סיום.
- שימו לב להוראות באשר לחומר הכביסה ולמרכיב הכביסה – עמוד 26.

### 1. משכו החוצה את מגירת חומרי הכביסה.

### 2. מלאו חומר כביסה.

← "מגירת חומר כביסה", עמוד 15

### 3. אם תרצו, מלאו את חומר הטיפוח.

### 4. דחפו פנימה את מגירת חומרי הכביסה.

## 13.8 התחלת תוכנית

**דרישה:** הוגדרה תוכנית.

← "הגדרת תוכנית", עמוד 27

## 14.2 ביטול הנעילה מפני ילדים

**דרישה:** כדי להשבית את נעילת הבטיחות בפני ילדים, יש להפעיל את המכשיר.

- ◀ לחץ על שני הלחצנים = 3 sec למשך 3 שניות בקירוב.
- ✓ = נכבה בתצוגה.

1. הגדירו את התוכנית **Spin** או תוכנית לשאיבת המים.  
← "תוכניות", עמוד 23
2. לחצו על II.

## 13.12 הסרת כביסה

1. פתחו את הדלת.
2. הוציאו את הכבסים מן התוף.

## 13.13 כיבוי המכשיר

1. העבר את בורר התוכניות למצב  $\odot$ .
2. סגור את ברז המים.
3. יבש את שרוול הגומי בניגוב והרחק גופים זרים.

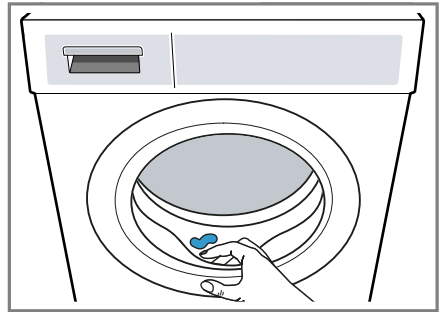

4. השאירו את דלת המכשיר ואת מגירת חומרי הכביסה פתוחות, כדי לאפשר לשיירי מים להתייבש.

---

## 14 נעילה מפני ילדים

אבטח את מכשירך מפני הפעלה בשוגג של הבקרים.

### 14.1 הפעלת הנעילה מפני ילדים

- ◀ לחץ על שני הלחצנים = 3 sec למשך 3 שניות בקירוב.
- ✓ = מופיע בתצוגה.
- ✓ הבקרים נעולים.
- ✓ נעילת הבטיחות בפני ילדים נשארת פעילה גם לאחר כיבוי המכונה ובהפסקות חשמל.

## 15 הגדרות בסיסיות

תוכלו להתאים את ההגדרות הבסיסיות של מכשירכם לפי צרכיכם.

### 15.1 סקירת ההגדרות בסיסיות

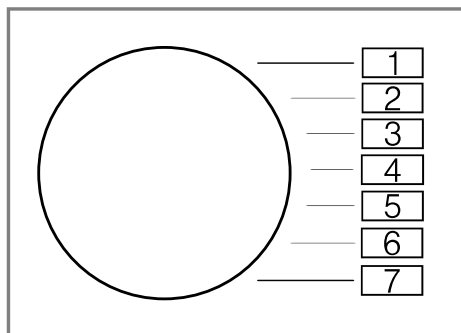

| תיאור  | ערך  | מיקום תוכנית | הגדרה בסיסית     |
|--|--|--------------|------------------|
| הגדר את עוצמת השמע של האות לאחר סיום התוכנית.    | 0 (כבוי)<br>1 (שקט)<br>2 (בינוני)<br>3 (חזק)<br>4 (חזק מאוד) | 2            | אות סיום         |
| הגדר את עוצמת הקול של האות בעת לחיצה על הלחצנים. | 0 (כבוי)<br>1 (שקט)<br>2 (בינוני)<br>3 (חזק)<br>4 (חזק מאוד) | 3            | אות לחצנים       |
| הפעל או כבה את התזכורת לניקוי התוף.              | On (פועל)<br>OFF (כבוי)                                      | 4            | תזכורת ניקוי תוף |

## 15.2 שינוי ההגדרות הבסיסיות

1. העבר את בורר התוכניות למיקום 1.

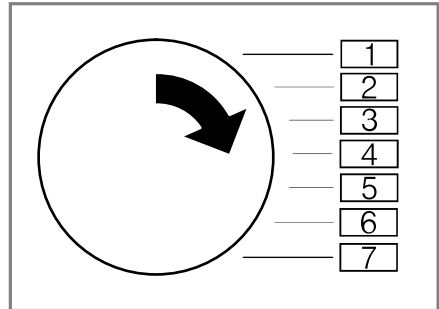

2. לחץ על **Spin Speed** ובו-זמנית העבר את בורר התוכניות למיקום 2.

✓ התצוגה מראה את הערך הממשי.

3. העבר את בורר התוכניות למיקום המבוקש.

← "סקירת ההגדרות בסיסיות", עמוד 30

4. כדי לשנות את הערך, לחץ על **Ready** . in

5. כדי לשמור את השינוי, כבה את המכשיר.

## 16.2 ניקוי מגירת חומר הכביסה

1. משכו החוצה את מגירת חומרי הכביסה.

2. דחפו מטה את הרכיב והסירו את מגירת חומרי הכביסה.

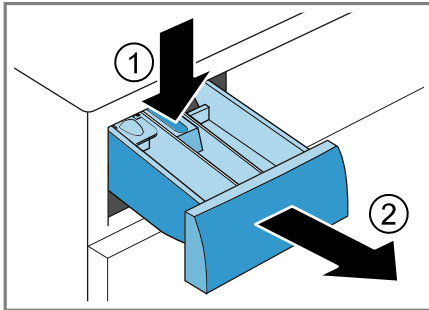

3. שלפו את הרכיב מלמטה למעלה.

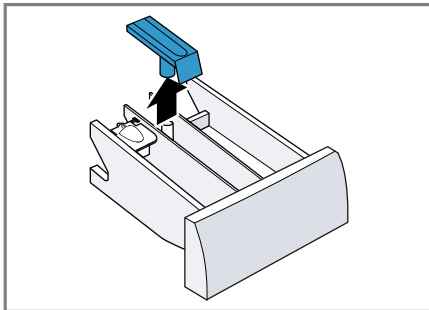

4. נקו את מגירת חומרי הכביסה והרכיב במים ובמברשת והניחו להם להתייבש.

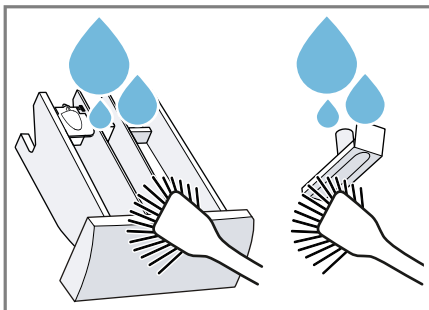

## 16 ניקוי ותחזוקה

נקו וטפלו במכשיר בקפידה על מנת שהוא יתפקד לאורך זמן.

### 16.1 ניקוי התוף

#### ⚠️ זהירות

#### סכנת פציעה!

כביסה קבועה בטמפרטורות נמוכות וחוסר אזור של המכשיר עלולים לפגוע בתוף ולגרום לפציעה.

◀ הפעל באופן קבוע את התוכנית לניקוי התוף או שטוף אותו בטמפרטורה של 60°C לפחות.

◀ אפשר למכשיר להתייבש לאחר כל שימוש כאשר הדלת ומגירת חומרי הניקוי פתוחים.

◀ הפעילו את התוכנית ללא כבסים עם אבקת כביסה.

4. פתחו והסירו את דלתית התחזוקה.

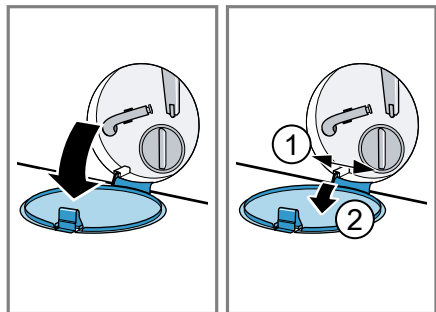

5. דחפו כלי קיבול גדול די הצורך מתחת לפתח.

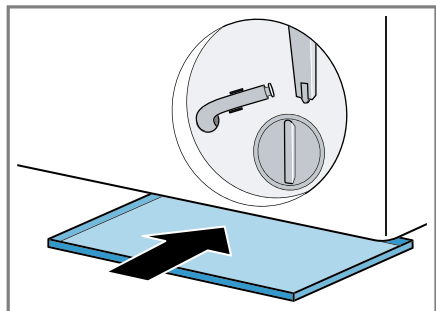

6. הוציאו את צינור הריקון מהתפס.

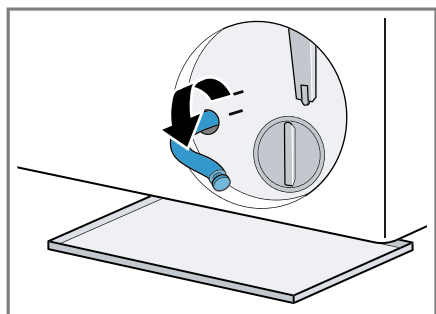

5. התקינו את הרכיב וקבעו אותו במקומו.

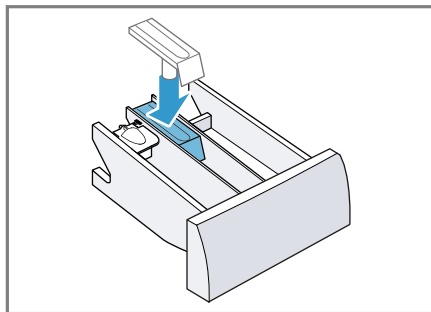

6. נקו את הפתח של מגירת חומרי הכביסה.

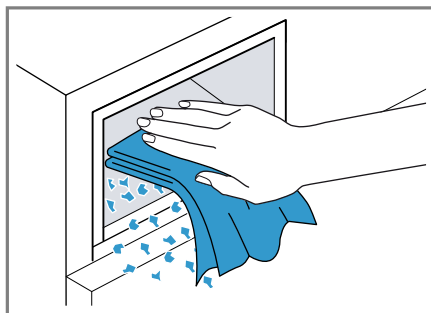

7. דחפו פנימה את מגירת חומרי הכביסה.

### 16.3 ניקוי משאבת התמיסה

נקה את משאבת התמיסה בעת תקלות, למשל בעת סתימות או רעשים.

#### ריקון משאבת התמיסה

1. סגרו את ברז המים.
2. כבו את המכשיר.  
← "כיבוי המכשיר", עמוד 29
3. נתקו את תקע החשמל של המכשיר מרשת החשמל.



1. מכיוון שעדין עלולה להישאר שארית מים במשאבת התמיסה, סובבו והוציאו את מכסה המשאבה בזהירות.
- לכלוכים גסים עלולים לתקוע את רכיב המסנן במעטפת המשאבה. שחרר לכלוך והסר את קרב המסנן.

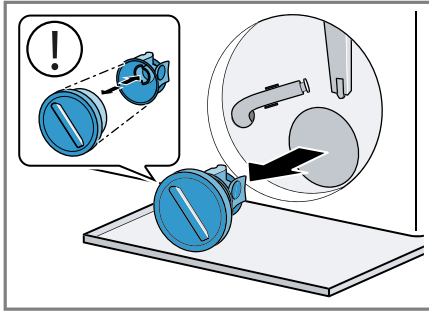

2. נקו את חלל הפנים, את ההברגה של מכסה המשאבה ואת בית המשאבה.

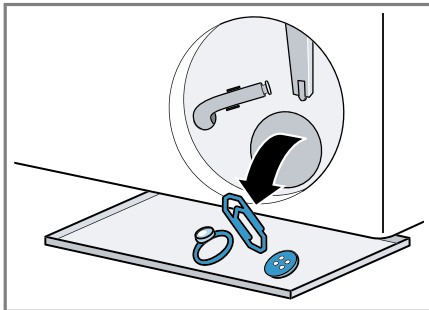

3. מכסה המשאבה מורכב משני רכיבים הניתנים לפירוק לצורך ניקוי. ודא שהמרחף של משאבת התמיסה מסתובב בחופשיות.

7. ⚠️ **זהירות - סכנת צריבה! תמיסת הכביסה מתחממת בעת שטיפה בטמפרטורות גבוהות.** אין לגעת בתמיסת הכביסה החמה. כדי לאפשר לתמיסת הכביסה לזרום אל כלי הקיבול, משכו והוציאו את המכסה.

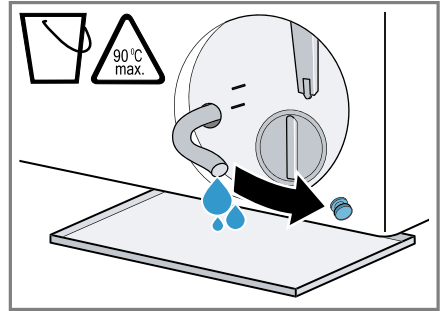

8. פתחו את המכסה בלחיצה.

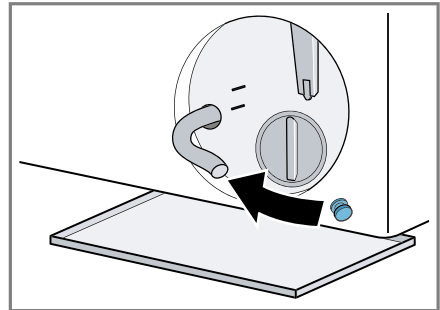

9. הצמידו את צינור הריקון לתפס.

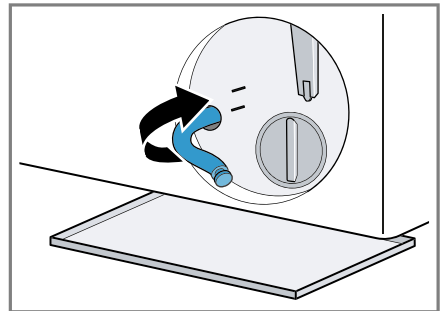

## ניקוי משאבת התמיסה

**דרישה:** משאבת התמיסה ריקה. –עמוד 32

6. הכניסו את דלתית התחזוקה למקומה וסגרו אותה.

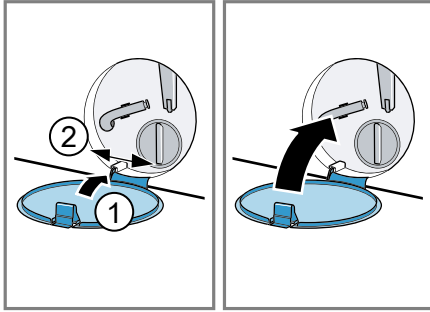

4. הכניסו את מכסה המשאבה למקומו. – ודא כי רכיבי מכסה המשאבה מותקנים כראוי.

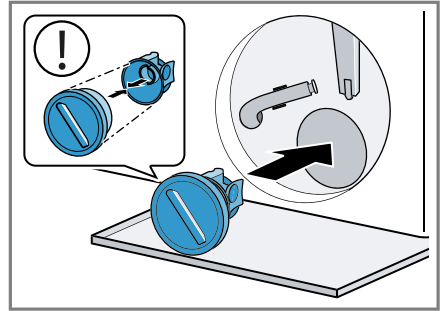

5. סובבו את מכסה המשאבה עד למעצור.

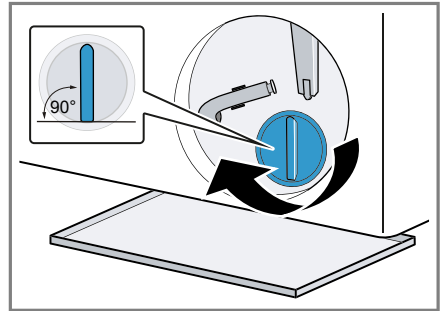

הידית של מכסה המשאבה חייבת לעמוד בצורה אנכית.

### לפני הכביסה הבאה

כדי למנוע זרימה של תכשיר כביסה לא משומש אל הביוב, הפעילו תוכנית שאיבה מתאימה לאחר שרוקנתם את משאבת התמיסה.

1. פתחו את ברוז המים.
2. חברו את תקע החשמל.
3. הדליקו את המכשיר.
4. מלא ליטר אחד של מים בתא II.
5. בחרו תוכנית מתאימה לשאיבת המים.  
← "תוכניות", עמוד 23

## 17 פתרון בעיות



ניתן לתקן בעיות קלות במכשיר בעצמכם. קראו מידע על פתרון תקלות לפני שאתם פונים לשירות הלקוחות שלנו. כך תימנעו מעלויות מיותרות.

### ⚠ אזהרה

#### סכנת התחשמלות!

- תיקונים שבוצעו באופן לקוי מהווים סכנה.
- יש לאפשר אך ורק לטכנאים מיומנים לבצע תיקונים במכשיר.
- השתמשו אך ורק בחלקי חילוף מקוריים בעת תיקון המכשיר.
- אם כבל החשמל של מכשיר זה פגום, הוא יוחלף על-ידי היצרן, שירות הלקוחות של היצרן או איש בעל הסמכה דומה כדי למנוע סיכון.

| תקלה              | סיבה ופתרון בעיות   |
|-------------------|---|
| התצוגה כבויה II-ו | מצב החיסכון באנרגיה פעיל.<br><ul style="list-style-type: none"> <li>◀ לחץ על לחצן כלשהו.</li> <li>✓ התצוגה נדלקת מחדש.</li> </ul>   |
| "E:36 / -10"      | צינור הביוב או צינור ניקוז המים סתום.<br><ul style="list-style-type: none"> <li>◀ נקה את צינור הביוב ואת צינור ניקוז המים.</li> </ul>   |
|                   | צינור הניקוז או מוצא ניקוז המים קרוע או חסום.<br><ul style="list-style-type: none"> <li>◀ ודאו שצינור הביוב וצינור ניקוז המים אינם מקופלים או מחוצצים.</li> </ul>   |
|                   | משאבת התמיסה סתומה.<br><ul style="list-style-type: none"> <li>◀ ← "ניקוי משאבת התמיסה", עמוד 32</li> </ul>  |
|                   | צינור ניקוז המים חובר גבוה מדי.<br><ul style="list-style-type: none"> <li>◀ התקן את צינור ניקוז המים בגובה של 1 מטר לכל היותר.</li> </ul>   |
|                   | מכסה המשאבה אינו מורכב כראוי.<br><ul style="list-style-type: none"> <li>◀ חבר יחד כראוי את חלקי המכסה המשאבה.</li> </ul>  |
|                   | מינון חומר הכביסה גבוה מדי.<br><ul style="list-style-type: none"> <li>◀ אמצעי מיידי: ערבב כף של מרכז כביסה עם 0.5 ליטר מים ומלא את התערובת בתא השמאלי (לא במקרה של אריגי מחנאות, ביגוד ספורט, ונוצות).</li> <li>◀ בהליך הכביסה הבא עם אותה קיבולת טעינה, הפחת את כמות חומר הכביסה.</li> </ul> |
|                   | הארכה לא מאושרת המותקנת על צינור ניקוז המים.<br><ul style="list-style-type: none"> <li>◀ פרק את ההארכות הבלתי מאושרות מצינור ניקוז המים.<br/>           ← "חיבור המכשיר", עמוד 12</li> </ul>  |
|                   | מכסה המשאבה אינו מוברג במלואו.<br><ul style="list-style-type: none"> <li>◀ וודאו שמכסה המשאבה מוברג במכשיר עד הסוף. הידית של מכסה המשאבה חייבת לעמוד בצורה אנכית.</li> </ul>  |

| סיבה ופתרון בעיות  | תקלה   |
|--|--|
| <p>מערכת בקרת חוסר האיזון עצרה את הסחיטה עקב פיזור כביסה לא שווה.</p> <p>◀ פזר מחדש את הכביסה בתוף.</p> <p><b>הערה:</b> ככל שהדבר אפשרי, הנח פריטי כביסה גדולים וקטנים יחד בתוף. פריטי כביסה בגדלים שונים מתפזרים טוב יותר בעת הסחיטה.</p>   | <p>"E:60 / -2B"</p>  |
| <p>לחץ הים נמוך.<br/>לא ניתן לתקן.</p> <p>המסננים באספקת המים סתומים.<br/>◀ נקה את המסננים באספקת המים.</p>  | <p>"E:30 / -10" ו/או </p> |
| <p>ברז המים סגור.<br/>◀ פתח את ברז המים.</p> <p>צינור אספקת המים מקופל או מחוץ.<br/>◀ ודא שצינור אספקת המים אינו מקופל או מחוץ.</p>  |  |
| <p>תקלה במערכת מדידת מפלס המים.</p> <p><b>הערה:</b> עם הודעת שגיאה זו המכשיר מתחיל בתהליך שאיבה.</p> <ol style="list-style-type: none"> <li>ראשית יש להמתין כ-5 דקות עד לסיום תהליך השאיבה.</li> <li>כדי לאפס את הודעת השגיאה, כבו את המכשיר.</li> <li>הפעילו שוב את המכשיר.</li> <li>אם הודעת השגיאה מוצגת שוב, צרו קשר עם שירות הלקוחות.</li> </ol> <p>← "שירות לקוחות", עמוד 44</p> |  |
| <p>הטמפרטורה גבוהה מדי.<br/>◀ המתן עד שהטמפרטורה יורדת.<br/>◀ ← "ביטול תוכנית", עמוד 28</p> <p>מפלס המים גבוה מדי.<br/>◀ בחרו תוכנית מתאימה לניקוז המים.<br/>◀ ← "תוכניות", עמוד 23</p>  | <p> דולק.</p>           |
| <p>הדלת אינה סגורה.<br/>◀ סגור את הדלת.</p> <p>כביסה נתפסה בדלת.<br/>◀ הסר את הכביסה שנתפסה.</p>   | <p> מהבהב.</p>        |
| <p>תקלה.<br/>◀ פנו לשירות הלקוחות.<br/>◀ ← "שירות לקוחות", עמוד 44</p>   | <p>כל קודי השגיאה האחרים.</p>  |
| <p>השסתום המגנטי פגום.<br/>◀ פנה לשירות הלקוחות.<br/>◀ ← "שירות לקוחות", עמוד 44</p> <p>מינון חומר הכביסה גבוה מדי.</p>  | <p>"E:30/-20"</p>  |

| סיבה ופתרון בעיות   | תקלה                          |
|---|-------------------------------|
| <ul style="list-style-type: none"> <li>◀ בהליך הכביסה הבא עם אותה קיבולת טעינה, הפחת את כמות חומר הכביסה.</li> <li>הוספו מים נוספים.</li> <li>◀ אין למלא מים נוספים במכשיר בזמן ההפעלה.</li> </ul>  | <p>"E:30/-20"</p>             |
| <ul style="list-style-type: none"> <li>תקע החשמל של כבל החשמל אינו מחובר.</li> <li>◀ חברו את המכשיר לרשת החשמל.</li> <li>נתיך הבטיחות בתיבת הנתיכים נפל.</li> <li>◀ בדקו את הנתיך בתיבת הנתיכים.</li> </ul>   | <p>המכשיר לא פועל.</p>        |
| <ul style="list-style-type: none"> <li>אספקת החשמל נותקה.</li> <li>◀ בדקו האם תאורת המטבח או המכשירים האחרים פועלים.</li> <li>   לא נלחץ.</li> <li>◀ לחץ על   .</li> </ul>  | <p>התוכנית אינה מתחילה.</p>   |
| <ul style="list-style-type: none"> <li>הדלת אינה סגורה.</li> <li>1. סגור את הדלת.</li> <li>2 כדי להתחיל את התוכנית, לחץ על   .</li> <li>הנעילה מפני ילדים מופעלת.</li> <li>◀ בטל את הנעילה מפני ילדים.</li> <li>← "ביטול הנעילה מפני ילדים", עמוד 29</li> </ul> |                               |
| <ul style="list-style-type: none"> <li><b>Ready in</b> מופעל.</li> <li>◀ בדוק אם <b>Ready in</b> הופעל.</li> <li>← "לחצנים", עמוד 21</li> </ul>   |                               |
| <ul style="list-style-type: none"> <li>כביסה נתפסה בדלת.</li> <li>1. פתח שוב את הדלת.</li> <li>2 הסר את הכביסה שנתפסה.</li> <li>3 סגור את הדלת.</li> <li>4 כדי להתחיל את התוכנית, לחץ על   .</li> </ul>   |                               |
| <ul style="list-style-type: none"> <li>◻ מופעל.</li> <li>◀ המשך את התוכנית על-ידי בחירה באפשרות <b>Spin</b> Ⓢ או <b>Drain</b> Ⓣ ולחיצה על   .</li> <li>← "המשכת תוכנית בעת עצירת שטיפה", עמוד 28</li> </ul>   | <p>לא ניתן לפתוח את הדלת.</p> |
| <ul style="list-style-type: none"> <li>הטמפרטורה גבוהה מדי.</li> <li>◀ המתן עד שהטמפרטורה יורדת.</li> <li>◀ ביטול תוכנית.</li> <li>← "ביטול תוכנית", עמוד 28</li> </ul>   |                               |
| <ul style="list-style-type: none"> <li>מפלס המים גבוה מדי.</li> <li>◀ בחרו תוכנית מתאימה לניקוז המים.</li> <li>← "תוכניות", עמוד 23</li> </ul>  |                               |
| <p>הספקת חשמל.</p>  |                               |

| סיבה ופתרון בעיות  | תקלה  |
|--|---|
| <ul style="list-style-type: none"> <li>◀ פתח את הדלת באמצעות שחרור החירום.</li> <li>← "שחרור חירום", עמוד 43</li> </ul>  | <p>לא ניתן לפתוח את הדלת.</p>                           |
| <ul style="list-style-type: none"> <li>צינור הביוב או צינור ניקוז המים סתום.</li> <li>◀ נקה את צינור הביוב ואת צינור ניקוז המים.</li> </ul>  | <p>תמיסת הכביסה אינה מתנקזת.</p>                        |
| <ul style="list-style-type: none"> <li>צינור הניקוז או מוצא ניקוז המים קרוע או חסום.</li> <li>◀ ודאו שצינור הביוב וצינור ניקוז המים אינם מקופלים או מחוצים.</li> </ul>   |   |
| <ul style="list-style-type: none"> <li>משאבת התמיסה סתומה.</li> <li>◀ ← "ניקוי משאבת התמיסה", עמוד 32</li> </ul>   |   |
| <ul style="list-style-type: none"> <li>☐ מופעל.</li> <li>◀ המשך את התוכנית על-ידי בחירה באפשרות <b>Spin</b> Ⓢ או <b>Drain</b> 🌀 ולחיצה על    ⏏.</li> <li>← "המשכת תוכנית בעת עצירת שטיפה", עמוד 28</li> </ul>  |   |
| <ul style="list-style-type: none"> <li>צינור ניקוז המים חובר גבוה מדי.</li> <li>◀ התקן את צינור ניקוז המים בגובה של 1 מטר לכל היותר.</li> </ul>  |   |
| <ul style="list-style-type: none"> <li>מכסה המשאבה אינו מורכב כראוי.</li> <li>◀ חבר יחד כראוי את חלקי מכסה המשאבה.</li> </ul>  |   |
| <ul style="list-style-type: none"> <li>מינון חומר הכביסה גבוה מדי.</li> <li>◀ אמצעי מייד: ערבב כף של מרכז כביסה עם 0.5 ליטר מים ומלא את התערובת בתא השמאלי (לא במקרה של אריגי מחנאות, ביגוד ספורט, ונוצות).</li> <li>◀ בהליך הכביסה הבא עם אותה קיבולת טעינה, הפחת את כמות חומר הכביסה.</li> </ul> |   |
| <ul style="list-style-type: none"> <li>הארכה לא מאושרת המותקנת על צינור ניקוז המים.</li> <li>◀ פרק את ההארכות הבלתי מאושרות מצינור ניקוז המים.</li> <li>← "חיבור המכשיר", עמוד 12</li> </ul>   |   |
| <ul style="list-style-type: none"> <li>מכסה המשאבה אינו מוברג במלואו.</li> <li>◀ וודאו שמכסה המשאבה מוברג במכשיר עד הסוף. הידית של מכסה המשאבה חייבת לעמוד בצורה אנכית.</li> </ul>   |   |
| <ul style="list-style-type: none"> <li>   לא נלחץ.</li> <li>◀ לחץ על    ⏏.</li> </ul>  | <p>אין כניסת מים. חומר הכביסה אינו נמהל במי הכביסה.</p> |
| <ul style="list-style-type: none"> <li>המסננים באספקת המים סתומים.</li> <li>◀ נקה את המסננים באספקת המים.</li> </ul>   |   |
| <ul style="list-style-type: none"> <li>ברז המים סגור.</li> <li>◀ פתח את ברז המים.</li> </ul>   |   |
| <ul style="list-style-type: none"> <li>צינור אספקת המים מקופל או מחוץ.</li> <li>◀ ודא שצינור אספקת המים אינו מקופל או מחוץ.</li> </ul>   |   |

| סיבה ופתרון בעיות  | תקלה  |
|--|---|
| <p>מערכת בקרת חוסר איזון מתקנת חוסר איזון על-ידי פעולות פיזור מרובות של הכביסה.</p> <p>◀ אין תקלה - לא דרושה כל פעולה.</p> <p><b>הערה:</b> בעת הטעינה, הנח במידת האפשר פריטי כביסה גדולים וקטנים יחד בתוף. פריטי כביסה בגדלים שונים מתפזרים טוב יותר בעת הסחיטה.</p> | <p>סחיטות מרובות.</p>                         |
| <p>סיום התוכנית ימוטב באופן אלקטרוני. הדבר עשוי להוביל לשינוי במשך התוכנית.</p> <p>◀ אין תקלה - לא דרושה כל פעולה.</p> <p>מערכת בקרת חוסר איזון מתקנת חוסר איזון על-ידי פעולות פיזור מרובות של הכביסה.</p> <p>◀ אין תקלה - לא דרושה כל פעולה.</p>                    | <p>משך התוכנית משתנה בעת תהליך הכביסה.</p>    |
| <p><b>הערה:</b> בעת הטעינה, הנח במידת האפשר פריטי כביסה גדולים וקטנים יחד בתוף. פריטי כביסה בגדלים שונים מתפזרים טוב יותר בעת הסחיטה.</p> <p>בעת הצטברות של קצף רב מדי, מערכת בקרת הקצף מכבה הליך שטיפה.</p> <p>◀ אין תקלה - לא דרושה כל פעולה.</p>                  |   |
| <p>המים נמצאים מתחת לתחום הגלוי לעין.</p> <p>◀ אין תקלה - לא דרושה כל פעולה.</p> <p>◀ אין למלא מים נוספים במכשיר בזמן ההפעלה.</p>  | <p>לא ניתן לראות מים בתוף.</p>                |
| <p>הסיבה לכך היא בדיקת מנוע פנימית.</p> <p>◀ אין תקלה - לא דרושה כל פעולה.</p>   | <p>התוף מתלטל לאחר התחלת התוכנית.</p>         |
| <p>הרכיב בתא ☼ סתום.</p> <p>◀ ← "ניקוי מגירת חומר הכביסה", עמוד 31</p>   | <p>ניתן למצוא שיירי מים בתא ☼.</p>            |
| <p>המכשיר אינו מאוזן כהלכה.</p> <p>◀ ← "יישור המכשיר", עמוד 13</p> <p>רגליות המכשיר אינן מקובעות.</p> <p>◀ קבע את רגליות המכשיר.</p> <p>◀ ← "יישור המכשיר", עמוד 13</p>  | <p>רעידות ותנועות של המכשיר במהלך הסחיטה.</p> |
| <p>מאבטחי ההובלה לא הוסרו.</p> <p>◀ ← "הסרת אבטוחי הובלה", עמוד 11.</p>  |   |
| <p>זיהוי קיבולת הטעינה פעיל.</p> <p>◀ אין תקלה, לא דרושה כל פעולה.</p> <p><b>הערה:</b> זיהוי קיבולת הטעינה עשוי לארוך עד 2 דקות.</p>   | <p>התוף מסתובב, מים אינם זורמים פנימה.</p>    |

| סיבה ופתרון בעיות   | תקלה                                      |
|---|---|
| <p>מינון חומר הכביסה גבוה מדי.</p> <ul style="list-style-type: none"> <li>◀ אמצעי מידי: ערבב כף של מרכז כביסה עם 0.5 ליטר מים ונמלא את התערובת בתא השמאלי (לא במקרה של אריגי מחנאות, ביגוד ספורט, ונוצות).</li> <li>◀ בהליך הכביסה הבא עם אותה קיבולת טעינה, הפחת את כמות חומר הכביסה.</li> </ul> | <p>הצטברות קצף רב.</p>                    |
| <p>הוגדרה מהירות סחיטה נמוכה מדי.</p> <ul style="list-style-type: none"> <li>◀ בהליך הכביסה הבא, הגדר מהירות סחיטה גבוהה יותר.</li> </ul>   | <p>לא ניתן להגיע למהירות סיבוב גבוהה.</p> |
| <p><b>Easy Iron</b> מופעל.</p>  |   |
| <ul style="list-style-type: none"> <li>◀ בחר את התוכנית המתאימה לסוג האריג.</li> </ul>  |   |
| <p>מערכת בקרת האיזון מפצה על חוסר האיזון על ידי הפחתת מהירות הסיבוב.</p>  |   |
| <ul style="list-style-type: none"> <li>◀ פזר מחדש את הכביסה בתוף.</li> </ul>  |   |
| <p><b>הערה:</b> ככל שהדבר אפשרי, הנח פריטי כביסה גדולים וקטנים יחד בתוף. פריטי כביסה בגדלים שונים מתפזרים טוב יותר בעת הסחיטה.</p>  |   |
| <ul style="list-style-type: none"> <li>◀ התחל את התוכנית <b>Spin</b> .</li> </ul>   |   |
| <p>צינור הביוב או צינור ניקוז המים סתום.</p> <ul style="list-style-type: none"> <li>◀ נקה את צינור הביוב ואת צינור ניקוז המים.</li> </ul>   | <p>תוכנית הסחיטה אינה מתחילה.</p>         |
| <p>צינור הניקוז או מוצא ניקוז המים קרוע או חסום.</p> <ul style="list-style-type: none"> <li>◀ ודאו שצינור הביוב וצינור ניקוז המים אינם מקופלים או מחוצים.</li> </ul>  |   |
| <p>מערכת בקרת חוסר האיזון עצרה את הסחיטה עקב פיזור כביסה לא שווה.</p>   |   |
| <ul style="list-style-type: none"> <li>◀ פזר מחדש את הכביסה בתוף.</li> </ul>  |   |
| <p><b>הערה:</b> ככל שהדבר אפשרי, הנח פריטי כביסה גדולים וקטנים יחד בתוף. פריטי כביסה בגדלים שונים מתפזרים טוב יותר בעת הסחיטה.</p>  |   |
| <ul style="list-style-type: none"> <li>◀ התחל את התוכנית <b>Spin</b> .</li> </ul>   |   |
| <p>מים זורמים תחת לחץ לתוך מגירת חומר הכביסה.</p> <ul style="list-style-type: none"> <li>◀ אין תקלה - רעשי פעולה רגילים.</li> </ul>   | <p>רעשי רשרוש ושריקה.</p>                 |
| <p>המכשיר אינו מאוזן כהלכה.</p> <ul style="list-style-type: none"> <li>◀ ← "יישור המכשיר", עמוד 13</li> </ul>   | <p>רעשים חזקים במהלך הסחיטה.</p>          |
| <p>רגליות המכשיר אינן מקובעות.</p> <ul style="list-style-type: none"> <li>◀ קבע את רגליות המכשיר.</li> <li>◀ ← "יישור המכשיר", עמוד 13</li> </ul>   |   |
| <p>מאבטחי ההובלה לא הוסרו.</p>  |   |
| <ul style="list-style-type: none"> <li>◀ ← "הסרת אבטוחי הובלה", עמוד 11.</li> </ul>   |   |



| סיבה ופתרון בעיות   | תקלה   |
|---|--|
| <p>גוף זר חדר למשאבת התמיסה.<br/>                     ← "ניקוי משאבת התמיסה", עמוד 32</p>   | <p>רעשי שקשוק, רשרוש במשאבת התמיסה.</p>  |
| <p>משאבת התמיסה פעילה, תמיסת הכביסה מנוקזת.<br/>                     ← אין תקלה - רעשי פעולה רגילים.</p>  | <p>רעש יניקה קצבי.</p>   |
| <p>מהירות הסחיטה גבוהה מדי.<br/>                     ← בהליך הכביסה הבא, הגדר מהירות סחיטה נמוכה יותר.</p>  | <p>הצטברות קמטים.</p>  |
| <p>קיבולת טעינה גדולה מדי.<br/>                     ← בהליך הכביסה הבא, הקטן את קיבולת הטעינה.</p>  |  |
| <p>נבחרה תוכנית שאינה מתאימה לסוג האריגים.<br/>                     ← בחר את התוכנית המתאימה לסוג האריג.</p>  |  |
| <p>כמות גדולה מדי של חומר כביסה / מרכז כביסה במגירת חומר הכביסה.<br/>                     ← בעת מינון של נוזל כביסה ושל מרכז כביסה, ציית לסימונים במגירת חומר הכביסה ואל תמנן יתר על המידה.</p> | <p>חומר כביסה או מרכז כביסה מטפטפים מהשרוול ונאספים על הדלת או בקפל של השרוול.</p> |
| <p>הוגדרה מהירות סחיטה נמוכה מדי.<br/>                     ← בהליך הכביסה הבא, הגדר מהירות סחיטה גבוהה יותר.<br/>                     ← התחל את התוכנית <b>Spin</b> .</p>                       | <p>תוצאת הסחיטה אינה מספקת. הכביסה רטובה מדי / לחה מדי.</p>                        |
| <p><b>Easy Iron</b> מופעל.</p>  |  |
| <p>← בחר את התוכנית המתאימה לסוג האריג.</p>   |  |
| <p>צינור הביוב או צינור ניקוז המים סתום.<br/>                     ← נקה את צינור הביוב ואת צינור ניקוז המים.</p>  |  |
| <p>צינור הניקוז או מוצא ניקוז המים קרוע או חסום.<br/>                     ← ודאו שצינור הביוב וצינור ניקוז המים אינם מקופלים או מחוצים.</p>   |  |
| <p>מערכת בקרת חוסר האיזון עצרה את הסחיטה עקב פיזור כביסה לא שווה.<br/>                     ← פזר מחדש את הכביסה בתוף.</p>   |  |
| <p><b>הערה:</b> ככל שהדבר אפשרי, הנח פריטי כביסה גדולים וקטנים יחד בתוף. פריטי כביסה בגדלים שונים מתפזרים טוב יותר בעת הסחיטה.<br/>                     ← התחל את התוכנית <b>Spin</b> .</p>     |  |
| <p>מערכת בקרת האיזון מפצה על חוסר האיזון על ידי הפחתת מהירות הסיבוב.<br/>                     ← פזר מחדש את הכביסה בתוף.</p>  |  |
| <p><b>הערה:</b> ככל שהדבר אפשרי, הנח פריטי כביסה גדולים וקטנים יחד בתוף. פריטי כביסה בגדלים שונים מתפזרים טוב יותר בעת הסחיטה.<br/>                     ← התחל את התוכנית <b>Spin</b> .</p>     |  |

| סיבה ופתרון בעיות   | תקלה  |
|---|---|
| <p>חומר כביסה עשוי להכיל חומרים שאינם ממסים במים, שעלולים להצטבר על הכביסה.</p> <p>◀ התחל את התוכנית <b>Rinse</b> 🧺.</p>  | <p>משקעי חומר כביסה על הכביסה הרטובה.</p>   |
| <p>חומר כביסה עשוי להכיל חומרים שאינם ממסים במים, שעלולים להצטבר על הכביסה.</p> <p>◀ הברש את הכביסה לאחר הכיבוס והייבוש.</p>  | <p>משקעי חומר כביסה על הכביסה היבשה.</p>    |
| <p>צינור אספקת המים אינו מחובר כהלכה / בחוזקה.</p> <p>1. חבר את צינור אספקת המים כהלכה.<br/>← "חיבור צינור אספקת המים", עמוד 12</p> <p>2. הדק את ההברגה.</p>  | <p>מים דולפים מצינור אספקת המים.</p>        |
| <p>צינור ניקוז המים פגום.</p> <p>◀ החלף את צינור ניקוז המים הפגום.</p>  | <p>מים דולפים מצינור ניקוז המים.</p>        |
| <p>צינור ניקוז המים אינו מחובר כהלכה.</p> <p>◀ חבר את צינור ניקוז המים כהלכה.<br/>← "סוגי חיבור לניקוז מים", עמוד 13</p>  |   |
| <p>לחות ומשקעי חומר כביסה עלולים לזרז הופעה של בקטריות.</p> <p>◀ ← "ניקוי התוף", עמוד 31</p> <p>◀ כאר אינך משתמש במכשיר, השאר את הדלת ואת מגירת חומר הניקוי פתוחה כדי לאפשר לשיירי מים להתייבש.</p> | <p>הצטברו ריחות במכשיר.</p>                 |
| <p>תוכנית זו אינה משתמשת במרכז כביסה.</p> <p>◀ בדקו לפני הכביסה אם מיועד מרכז כביסה לתוכנית שנבחרה.<br/>← "תוכניות", עמוד 23</p>  | <p>מרכז כביסה נותר במגירת חומרי הניקוי.</p> |
| <p>לכלוך בדלת או בשרוול פוגע באיטום.</p> <p>◀ נקו את הדלת ואת השרוול.</p>   | <p>מים זולגים החוצה מתחת לדלת.</p>          |

## 17.1 שחרור חירום

### שחרור נעילת הדלת

**דרישה:** משאבת התמיסה ריקה. ← עמוד 32

1. **שימו לב!** מים דולפים עלולים לגרום נזקים לרכוש.
- אין לפתוח את הדלת, אם ניתן לראות מים מבעד לזגוגית.
- משוך בעזרת כלי עבודה את שחרור החירום כלפי מטה ושחרר אותו.

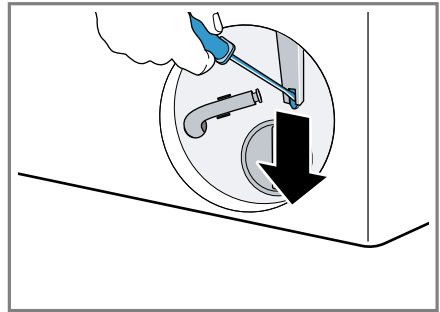

- ✓ מנעול הדלת השתחרר.
- 2. התקן את דלתית התחזוקה ונעל אותה במקומה.
- 3. סגור את דלתית התחזוקה.

## 18.2 התקנת מאבטחי הובלה

כדי למנוע נזקי הובלה, אבטחו את המכשיר לפני ההובלה באמצעות מנעולי האבטחה.  
1. הסירו את 4 מכסי המגן באמצעות מברג.

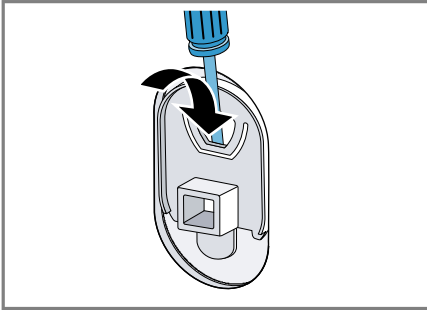

- שמרו את מכסי המגן.
- 2. התקנת 4 מנעולי האבטחה להובלה. ← "הסרת אבטחי הובלה", עמוד 11

## 18.3 החזרת המכשיר לשימוש

- ← למידע נוסף ראו "התקנה וחיבור", עמוד 10 ו- "התחלת הליך כביסה ריק", עמוד 16.

## 18.4 השלכת המכשיר הישן

ניתן להשתמש מחדש בחומרי גלם יקרי ערך באמצעות מיחזור.

### ⚠ אזהרה

#### סכנה לנזק בריאות!

ילדים עלולים להילכד במכשיר ולהיקלע לסכנת חיים.

- ← אין להתקין את המכשיר מאחורי דלת, משום שזה עשוי לחסום את דלת המכשיר או למנוע את פתיחתה המלאה.
- ← במכשירים שיצאו מכלל שימוש, יש לנתק את כבל החשמל. לאחר מכן יש לחתוך את הכבל ולגרום נזק לנעילת דלת המכשיר שאינו מאפשר תיקון כך שדלת המכשיר לא תיסגר עוד.



1. נתקו את המכשיר מהחשמל.
2. חתכו את כבל החשמל.
3. השליכו את המכשיר לאשפה באופן ידיוותי לסביבה.

## 18 הובלה, אחסון והשלכה לאשפה

### 18.1 פירוק המכשיר

1. סגרו את ברז המים.
2. ריקון צינור אספקת המים.
3. כבו את המכשיר. ← "כיבוי המכשיר", עמוד 29
4. שלפו והוציאו את תקע החשמל של המכשיר.
5. נקזו את תמיסת חומר הכביסה. ← "ניקוי משאבת התמיסה", עמוד 32
6. הסירו את הצינורות.

מידע לגבי אופני פינוי האשפה העדכניים ניתן לקבל אצל הסוחר או במועצה המקומית או בעירייה.

|   |  |
|---|--|
| מכשיר זה עומד בתקנה האירופית EU/2012/19 להשלכת ציוד חשמלי ואלקטרוני משומש (WEEE). התקנה מפרטת את המסגרת ברחבי האיחוד האירופי להחזרה ולמחזור של מכשירים משומשים. | <br> |
|---|--|

## 19 שירות לקוחות

מידע מפורט על תקופת האחריות ותנאי האחריות בארץ תוכלו לקבל משירות הלקוחות, מהמשווק ובאתר האינטרנט שלנו. אם אתם פונים לשירות הלקוחות, תזדקקו למספר המוצר (E-Nr.) ולמספר הייצור (FD) של המכשיר שלכם. ניתן להשיג את פרטי הקשר של מרכז שירות הלקוחות במדריך שירות הלקוחות המצורף, או באתר האינטרנט שלנו.

### 19.1 מספר מוצר (E-Nr.) ומספר ייצור (FD)









תוכלו למצוא את מספר המוצר (E-Nr.) ואת מספר הייצור (FD) על לוחית הדירוג של המכשיר.

- בהתאם לדגם, לוחית הדירוג ממוקמת:
- בצדה הפנימי של הדלת.
- בצדו הפנימי של פתח השירות.
- בגב המכשיר.

רשמו את פרטי המכשיר ואת מספר הטלפון של מרכז שירות הלקוחות כדי למצוא אותם שוב במהירות.

## 20 ערכי צריכה

ערכי הצריכה המצוינים הם נתונים מקורבים בלבד. הערכים משתנים מאלה שצוינו על פי לחץ המים, דרגת הקשיות של המים, טמפרטורת המים הנכנסים, טמפרטורת החדר, סוג הכביסה, כמות הכביסה ודרגת הלכלוך של הכביסה, חומר הכביסה שבשימוש, שינויי מתח ברשת החשמל וההגדרות שנבחרו.

| תוכנית   | טמפרטורה (°C) | עומס (ק"ג) | צריכת חשמל (קוט"ש) <sup>1</sup> | צריכת מים (לי) <sup>1</sup> | משך התוכנית (ד:ש) <sup>1</sup> |
|--|---------------|------------|---------------------------------|-----------------------------|--------------------------------|
| Cotton                    | 20            | 9,0        | 0,400                           | 98,0                        | 3:44                           |
| Cotton                    | 40            | 9,0        | 1,290                           | 98,0                        | 3:44                           |
| Cotton                    | 60            | 9,0        | 1,750                           | 98,0                        | 3:44                           |
| + Cotton Soaking/Prewash  | 40            | 9,0        | 1,330                           | 110,0                       | 4:14                           |
| Cotton Eco <sup>2</sup>   | 60            | 9,0        | 1,050                           | 60,0                        | 3:35                           |
| Easy Care                 | 40            | 4,0        | 0,800                           | 61,0                        | 2:37                           |
| Quick/Mixed               | 40            | 4,0        | 0,640                           | 44,0                        | 1:05                           |
| Delicates                 | 30            | 2,0        | 0,230                           | 35,0                        | 0:40                           |
| Wool                      | 30            | 2,0        | 0,300                           | 48,0                        | 0:41                           |

<sup>1</sup> ערכים חושבו בהתאם לגרסה התקפה של EN60456  
<sup>2</sup> הגדרת תוכנית עם מהירות סיבוב מרבית עבור בדיקות בהתאם לגרסה התקפה של התקן EN60456 עם מים קרים (15°C).

|                       |  |
|-----------------------|--|
| מתח חשמלי             | 220-240 וולט, 50-60 הרץ  |
| מינימלית              | אבטחת התקנה A 10   |
| לחץ מים               | הספק נקוב W 2300   |
|                       | <ul style="list-style-type: none"> <li>■ לכל הפחות: 100 kPa (1 בר)</li> <li>■ לכל היותר: 1000 kPa (10 בר)</li> </ul> |
| אורך צינור אספקת המים | 150 ס"מ  |
| אורך צינור ניקוז המים | 150 ס"מ  |
| אורך חוט החשמל        | 160 ס"מ  |

## 21 מפרטים טכניים

|                             |           |
|-----------------------------|-----------|
| גובה המכשיר                 | 84,8 ס"מ  |
| רוחב מכשיר                  | 59,8 ס"מ  |
| עומק המכשיר                 | 59,0 ס"מ  |
| עומק המכשיר כאשר הדלת סגורה | 63,6 ס"מ  |
| עומק המכשיר כאשר הדלת פתוחה | 107,3 ס"מ |
| משקל                        | 68,3 ק"ג  |
| קיבולת טעינה מרבית          | 9,0 ק"ג   |





**BSH Hausgeräte GmbH**  
Carl-Wery-Straße 34  
81739 München, GERMANY



he

**9001768261**

021017