

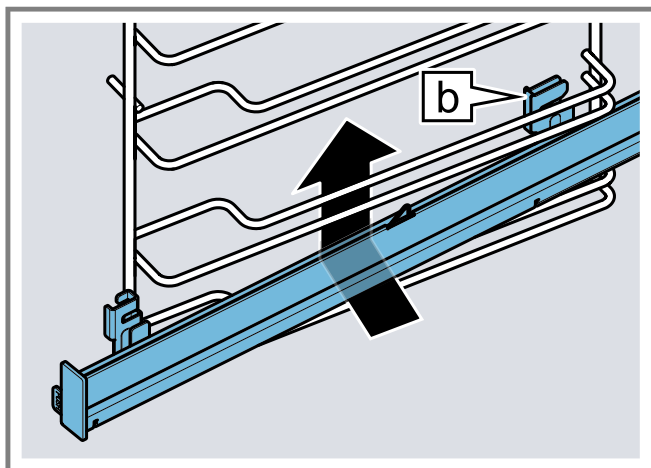

de	Montageanleitung	lv	Uzstādīšanas instrukcijas
en	Installation instructions	lt	Įrengimo instrukcijos
ar	تعليمات التركيب	mk	Упатства за инсталирање
az	Quraşdırma təlimatları	nl	Installatie-instructies
bg	Инструкции за монтаж	no	Installasjonsveiledning
cs	Pokyny k instalaci	pl	Instrukcje montażu
da	Installationsvejledning	pt	Instruções de instalação
el	Οδηγίες εγκατάστασης	ro	Instrucțiuni de instalare
es	Instrucciones de montaje	ru	Инструкция по установке
et	Paigaldusjuhised	sk	Pokyny na inštaláciu
fi	Asennusohjeet	sl	Navodila za montažo
fr	Notice d'installation	sq	Udhëzimet e instalimit
he	הוראות התקנה	sr	Uputstva za montažu
hr	Upute za instalaciju	sv	Installationsanvisningar
hu	Telepítési útmutató	tr	Kurulum talimatları
it	Istruzioni d'installazione	uk	Інструкція з монтажу
ka	ინსტალაციის ინსტრუქციები	uz	O'rnatish bo'yicha yo'riqnomalar
kk	Орнату нұсқаулықтар		

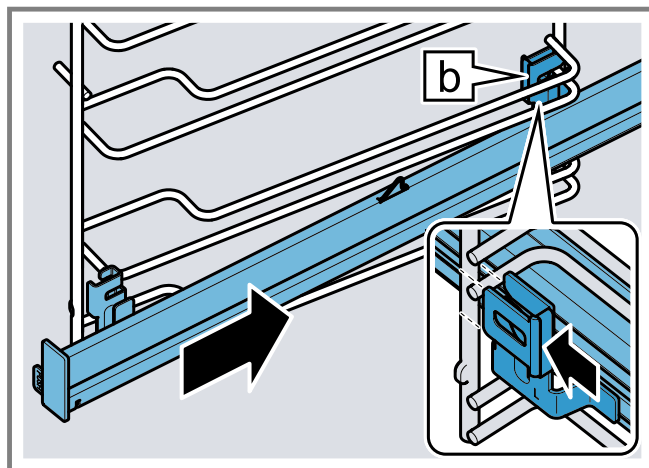

1



2

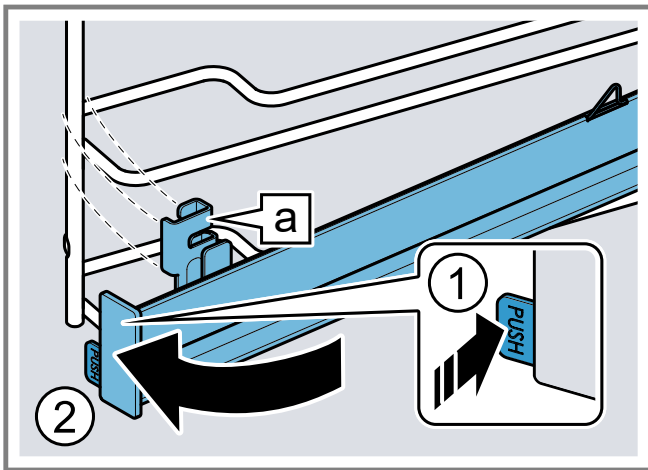

3

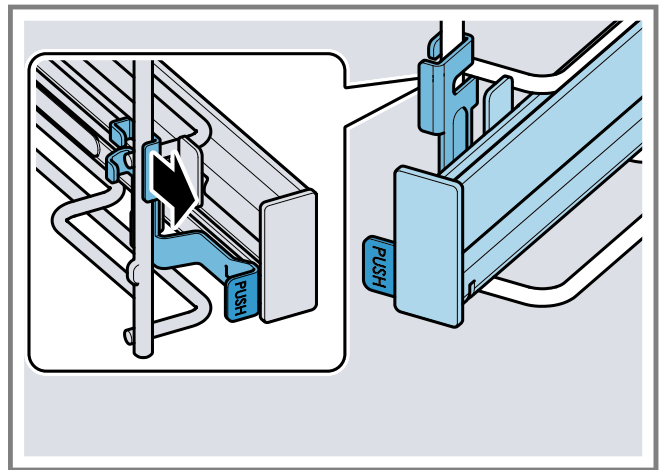

4

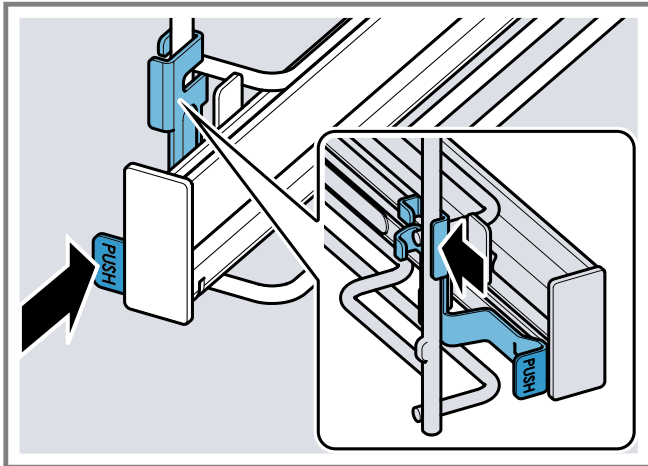

5

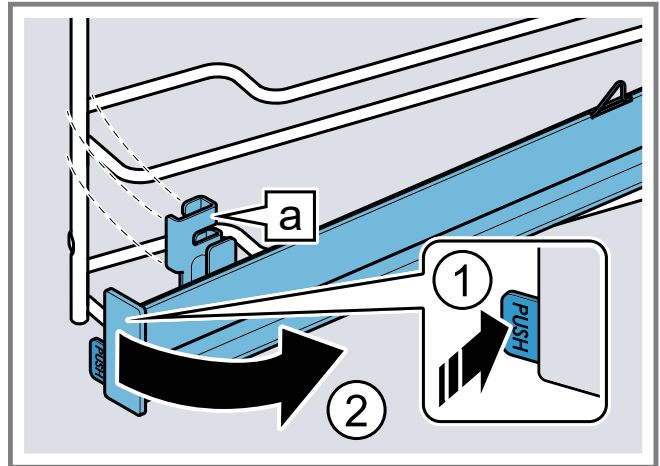

6

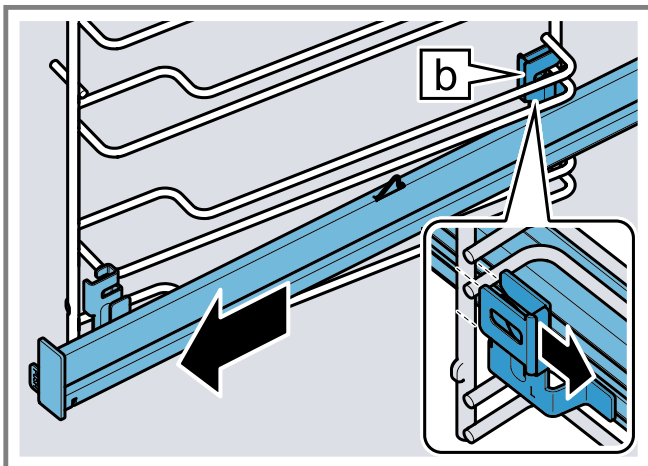

7

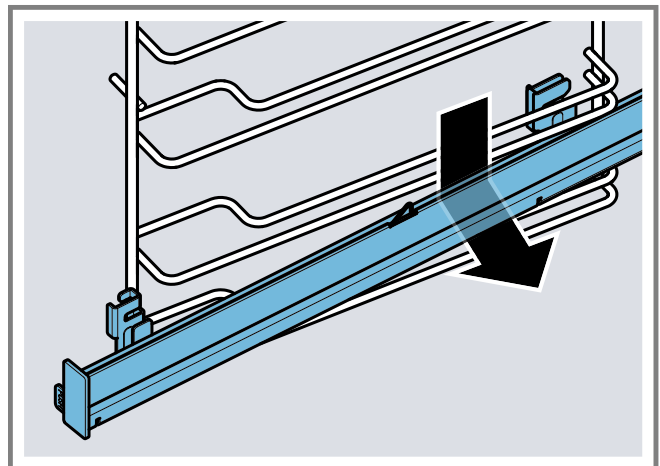

8

de

Auszugsschienen

Die Auszugsschienen passen nicht zu jedem Gerät. Geben Sie beim Kauf immer die genaue Bezeichnung (E-Nr.) Ihres Geräts an.

Hinweise

- Die Auszugsschienen sind nicht für Geräte mit Mikrowelle geeignet.
- Die Auszugsschienen mit emailliertem Zubehör und Edelstahlzubehör verwenden.
- Je nach Gerätetyp müssen Sie bei Geräten mit Gestellen und Auszugsschienen die Grundeinstellungen für die Teleskopauszüge anpassen.
- Auszugsschienen können bei Bedarf in jede Ebene eingebaut werden.

- Bei Bedarf können Sie alle Ebenen mit einer Auszugsschiene ausstatten.

ACHTUNG!

Die selbstreinigenden Flächen im Garraum können durch das Aushängen und Einhängen der Auszugsschienen beschädigt werden.







- Die Gestelle zuerst aushängen, bevor Sie die Auszugsschienen aushängen oder einhängen.

Auszugsschiene einhängen

Hinweis: Die Auszugsschienen passen nur rechts oder links. Achten Sie beim Einhängen darauf, dass sie sich nach vorn herausziehen lassen.

1. Die Auszugsschiene mit der hinteren Halterung **b** von unten hinter die beiden Führungsstäbe der gewünschten Einschubhöhe einführen und waagrecht halten.

→ Abb. **1**

2. Die Schiene längs zu den Führungsstäben nach hinten führen und beide Halterungen jeweils auf den unteren Stab aufchieben. Dabei mit der hinteren Halterung  den senkrechten Stab umgreifen.
→ Abb. 
3. **PUSH** gedrückt halten  und die Auszugsschiene nach innen schwenken , bis die Halterung  in den unteren Stab eingehängt ist.
→ Abb. 
4. **PUSH** loslassen.
→ Abb. 
- ✓ Die Halterung rastet ein.
5. Die Auszugsschiene bis zum Anschlag herausziehen und wieder einschieben.

Tip

Weitere Informationen:



Auszugsschiene aushängen







WARNUNG – Verbrennungsgefahr!

Die Gestelle werden sehr heiß

- ▶ Nie die heißen Gestelle berühren.
- ▶ Das Gerät immer abkühlen lassen.
- ▶ Kinder fernhalten.

ACHTUNG!

Die selbstreinigenden Flächen im Garraum können durch das Aushängen und Einhängen der Auszugsschienen beschädigt werden.

- ▶ Die Gestelle zuerst aushängen, bevor Sie die Auszugsschienen aushängen oder einhängen.
1. Seitlich der Schiene auf **PUSH** drücken und die Schiene nach hinten schieben.
→ Abb. 
 2. **PUSH** gedrückt halten  und die Schiene nach außen schwenken , bis die vordere Halterung  ausgehängt ist.
→ Abb. 
 3. Die Schiene nach vorne herausziehen.
→ Abb. 
 4. Die Auszugsschiene entfernen.
→ Abb. 
 5. Die Auszugsschiene reinigen.

Tip

Weitere Informationen:



en

Pull-out rails

The pull-out rails are not compatible with all appliances. When purchasing accessories, always quote the exact product number (E no.) of your appliance.

Notes

- The pull-out rails are not suitable for appliances with a microwave function.

- Use the pull-out rails with enamelled accessories and stainless steel accessories.
- Depending on the appliance type, you must change the basic settings for the telescopic rails for appliances with rails and pull-out rails.
- The pull-out rails can be installed at any level as required.
- If necessary, you can equip all levels with a pull-out rail.









ATTENTION!

The self-cleaning surfaces in the cooking compartment may be damaged by detaching and attaching the pull-out rails.

- ▶ Detach the rails before detaching or attaching the pull-out rails.

Attaching the pull-out rail

Note: The pull-out rails only fit on the right or left. Make sure when you fit them that you can pull them out towards the front.

1. Guide the pull-out rail with the rear retainer  from below behind the two guide rods for the required shelf position and keep it horizontal.
→ Fig. 
2. Guide the rail lengthways to the rear to the guide rods, and slide both retainers onto each lower rod. In doing so, use the rear retainer  to grip the vertical rod.
→ Fig. 
3. Press and hold **PUSH**  and swing the pull-out rail inwards  until the retainer  is attached in the lower rod.
→ Fig. 
4. Release the **PUSH** tab.
→ Fig. 
- ✓ The retainer clicks into place.
5. Pull the pull-out rail out as far as it will go and slide it back in.

Tip

Further information:



Removing the pull-out rail

WARNUNG – Risk of burns!







The shelf supports get very hot

- ▶ Never touch the shelf supports when hot.
- ▶ Always allow the appliance to cool down.
- ▶ Keep children at a safe distance.

ATTENTION!

The self-cleaning surfaces in the cooking compartment may be damaged by detaching and attaching the pull-out rails.

- ▶ Detach the rails before detaching or attaching the pull-out rails.

1. Push on the side of the tab marked **PUSH** behind the rail, and push the rail to the rear.
→ Fig. 
2. Press and hold **PUSH**  and swing the rail outwards  until the front retainer  is detached.
→ Fig. 
3. Pull the rail out towards the front.
→ Fig. 
4. Remove the pull-out rail.
→ Fig. 

5. Clean the pull-out rail.

Tip

Further information:

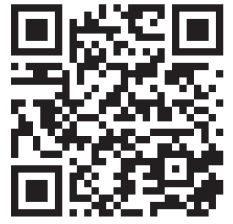

ar

قضبان السحب

لا تتناسب قضبان السحب مع كل الأجهزة. يُرجى دائماً عند الشراء توضيح المسمى الدقيق (رقم المنتج) لجهازك.

ملاحظات

- قضبان السحب غير مناسبة للأجهزة المزودة بفرن ميكروويف.
- استخدم قضبان السحب مع الكماليات المطلية بالإيناميل والكماليات الاستانلس ستيل.
- حسب نوع الجهاز، يجب مع الأجهزة المزودة بقضبان وقضبان قابلة للإخراج مواءمة أوضاع الضبط الأساسية للحوامل التليسكوبية.
- يمكن تركيب قضبان السحب في جميع المستويات حسب الحاجة.
- عند الحاجة يمكنك تجهيز جميع المستويات بقضيب سحب.

تنبيه!

يمكن أن تتضرر الأسطح ذاتية التنظيف في حيز الطهي من خلال فك وتركيب القضبان القابلة للإخراج. قم بفك القضبان أولاً، قبل فك القضبان القابلة للإخراج أو تركيبها.

تركيب القضبان القابلة للإخراج

ملاحظة: تتواءم القضبان القابلة للإخراج يميناً أو يساراً فقط. يراعى عند التركيب إمكانية إخراجها للأمام.

1. قم بإدخال القضيب القابل للإخراج مع الحامل الخلفي [a] من أسفل إلى خلف القضيبين الدليليين لمستوى الإدخال المرغوب وثبته بشكل أفقي. ← الشكل 1
2. قم بتوجيه القضيب إلى الخلف على طول القضيبين الدليليين، وحرك كلا الحاملين على القضيب السفلي. احرص أثناء ذلك على أن يحيط الحامل الخلفي [a] بالقضيب الرأسي. ← الشكل 2
3. استمر في الضغط على **PUSH** (ادفع) ① وحرك القضبان القابلة للإخراج إلى الداخل ②، حتى يثبت الحامل [a] في القضيب السفلي. ← الشكل 3
4. اترك الزر **PUSH** (ادفع). ← الشكل 4
5. أخرج القضبان القابلة للإخراج حتى النهاية وأعد تركيبها.

فك القضبان القابلة للإخراج**⚠ تحذير - خطر الإصابة بحروق!**

- تصبح القضبان ساخنة للغاية
- ◀ لا تلمس القضبان الساخنة أبداً.
- ◀ احرص دائماً على ترك الجهاز يبرد.
- ◀ أبق الأطفال بعيداً.

تنبيه!

يمكن أن تتضرر الأسطح ذاتية التنظيف في حيز الطهي من خلال فك وتركيب القضبان القابلة للإخراج.

- ◀ قم بفك القضبان أولاً، قبل فك القضبان القابلة للإخراج أو تركيبها.

1. اضغط على **PUSH** (ادفع) بجانب القضيب وقم بتحريك القضيب إلى الخلف.

← الشكل 5

2. استمر في الضغط على **PUSH** (ادفع) ① وقم بتحريك القضيب للخارج ②، حتى يتم فك الحامل الأمامي [a].

← الشكل 6

3. اخلع القضيب بسحبه للأمام.

← الشكل 7

4. اخلع قضبان المجاري.

← الشكل 8

5. قم بتنظيف القضبان القابلة للإخراج.

نصيحة

المزيد من المعلومات:



az

Çıxartma relsi

Çıxartma relsləri hər cihaza uyğun gəlmirlər. Alış zamanı həmişə cihazın dəqiq xarakteristikasını (E-nömrə) verin.

Qeydlər

- Çıxartma relsləri mikrodalğalı cihazlar üçün uyğun deyillər.
- Emalı aksesuarlı və paslanmaz polad aksesuarı olan çıxartma relslərindən istifadə etmək.
- Cihaz tipindən asılı olaraq stellajlı və çıxartma relsli cihazlarda teleskopik çıxartmalar üçün əsas parametrləri uyğunlaşdırıla bilərsiniz.
- Çıxartma relsləri ehtiyac olduqda hər bir təbəqəyə yerinə quraşdırıla bilərlər.
- Ehtiyac olduqda bütün təbəqələri bir çıxartma relsi ilə təchiz edə bilərsiniz.

DİQQƏT!

Bişirmə kamerasındakı özünü təmizləyən sahələr çıxartma relslərinin asıldığı yerindən çıxarılması və yerinə asılması ilə zədələne bilərlər.

- ▶ Çıxartma relslərini asıldığı yerindən çıxarmazdan və ya yerinə asmazdan öncə, stellajları asıldığı yerindən çıxarmaq.

Çıxartma relsini yerinə asmaq

Qeyd: Çıxartma relsləri yalnız sağa yaxud da sola uyğun gəlirlər. Yerinə asarkən diqqət edin ki, onları önə doğru çəkib çıxarmaq olsun.

1. Çıxartma relsini arxa tutacaqla [b] altdan arzu olunan daxiletmə hündürlüyünün hər iki istiqamətləndirici milinin arxasından apararaq üfqi vəziyyətdə saxlamaq.
→ *Fig. 1*
2. Uzununa şinaları arxaya istiqamətləndirici millərə tərəf apararaq hər iki tutacağın hər birini altdakı milin üstünə itələmək. Bu zaman arxa tutacaq [b] ilə şaquli mildən yarışmaq.
→ *Fig. 2*
3. **PUSH** sıxılı saxlamaq ① və çıxartma relsini içəriyə doğru yelləmək ②, ta ki tutacaq [a] altdakı milə yerinə asılmış olsun.
→ *Fig. 3*
4. **PUSH** buxarmaq.
→ *Fig. 4*
- ✓ Tutacaq ilişib oturur.
5. Çıxartma relsini dirənənə qədər çəkib çıxardaraq təkrar içəri daxil etmək.

Tip

Digər məlumatlar:



Çıxartma relsi asıldığı yerindən çıxarmaq

⚠ XƏBƏRDARLIQ – Yanma təhlükəsi!

Stellajlar çox qaynar olurlar

- ▶ Əsla qaynar stellajlara toxunmaq olmaz.
- ▶ Cihazı həmişə soyumağa buraxmaq lazımdır.
- ▶ Uşaqlardan uzaq tutmalı.

DİQQƏT!

Bişirmə kamerasındakı özünü təmizləyən sahələr çıxartma relslərinin asıldığı yerindən çıxarılması və yerinə asılması ilə zədələne bilərlər.

- ▶ Çıxartma relslərini asıldığı yerindən çıxarmazdan və ya yerinə asmazdan öncə, stellajları asıldığı yerindən çıxarmaq.

1. Şinanın yan tərəfində **PUSH** -a sıxaraq şinanı arxaya doğru itələmək.
→ *Fig. 5*
2. **PUSH** sıxılı saxlayaraq ① şinanı çölə doğru yelləmək ②, ta ki ön tutacaq [a] asıldığı yerindən çıxmış olsun.
→ *Fig. 6*
3. Şinanı önə tərəf çəkib çıxartmaq.
→ *Fig. 7*
4. Çıxartma relsini kənarlaşdırmaq.
→ *Fig. 8*
5. Çıxartma relsini təmizləmək.

Tip

Digər məlumatlar:



bg

Телескопични шини

Телескопичните шини не подходят на всеки уред. При покупка винаги посочвайте точното обозначение (E-Nr.) на Вашия уред.

Бележки

- Телескопичните релси не са подходящи за уреди с микровълнова фурна.
- Използвайте телескопичните шини с емайлирани принадлежности и принадлежности от неръждаема стомана.
- Според типа на уреда трябва да адаптирате при уреди с поставки и телескопични релси основните настройки за телескопични релси.
- Телескопичните релси при нужда могат да се монтират във всяка равнина.
- При нужда можете да оборудвате всички нива с телескопична релса.

ВНИМАНИЕ!

Самопочистващите се повърхности в камерата могат да се повредят от откачането и закачането на телескопичните релси.

- ▶ Първо откачете поставките преди да откачате или закачате телескопичните шини.

Закачане на телескопичната релса

Бележка: Телескопичните релси пасват само от дясно или отляво. Внимавайте при закачането за това, тя да не се изтегли напред.

1. Вкарайте телескопичната релса със задния държач [b] отдолу зад двете водещи пръчки на желаната височина на вкарване и дръжте отвесно.
→ *Фиг. 1*
2. Прекарайте релсата надлъжно към водещите пръчки назад и избутайте двата държача върху долната пръчка. При това обхванете със задния държач [b] отвесната пръчка.
→ *Фиг. 2*
3. Задръжте натиснат **PUSH** ① и завъртете телескопичната релса навътре ②, докато държачът [a] не се закачи в долната пръчка.
→ *Фиг. 3*
4. Отпуснете **PUSH**.
→ *Фиг. 4*
- ✓ Държачът се застопорява.
5. Изтеглете телескопичната релса до упор и я вкарайте обратно.

Съвет

Допълнителна информация:



Откачане на телескопичната релса

⚠ ПРЕДУПРЕЖДЕНИЕ – Опасност от изгаряния!

Поставките стават много горещи

- ▶ Никога не докосвайте горещите поставки.
- ▶ Винаги оставайте уреда да се охлади.
- ▶ Дръжте децата далеч.

ВНИМАНИЕ!

Самопочистващите се повърхности в камерата могат да се повредят от откачането и закачането на телескопичните релси.

- ▶ Първо откачете поставки преди да откачате или закачате телескопичните шини.

1. Натиснете странично релсата върху **PUSH** и я избутайте назад.
→ Фиг. 5
2. Задръжте **PUSH** натиснат ① и завъртете релсата навън ②, докато предният държач [a] не се откачи.
→ Фиг. 6
3. Изтеглете релсата напред.
→ Фиг. 7
4. Отстранете телескопичната релса.
→ Фиг. 8
5. Почистете телескопичната релса.

Съвет

Допълнителна информация:



CS

Teleskopické kolejničky

Teleskopické kolejničky nepasují ke každému spotřebiči. Při nákupu uveďte prosím vždy přesné označení (č. E – E-Nr.) spotřebiče.

Poznámky

- Teleskopické kolejničky nejsou vhodné pro spotřebiče s mikrovlnným ohřevem.
- Teleskopické kolejničky používejte se smaltovaným příslušenstvím a nerezovým příslušenstvím.
- V závislosti na typu spotřebiče musíte u spotřebičů s rámy a výsuvnými kolejnicemi přizpůsobit základní nastavení pro teleskopické výsuvy.
- Teleskopické kolejničky lze v případě potřeby namontovat do všech úrovní.
- V případě potřeby můžete všechny úrovně opatřit teleskopickou kolejničkou.

POZOR!

Při vyjímání a nasazování výsuvných kolejnic může dojít k poškození samočisticích ploch v troubě.

- ▶ Než budete vyjímat nebo nasazovat výsuvné kolejnice, nejprve vyjměte rámy.

Nasazení výsuvné kolejnice

Poznámka: Výsuvné kolejnice pasují pouze vpravo nebo vlevo. Při nasazování dbejte na to, aby bylo možné je vytáhnout dopředu.

1. Výsuvnou kolejnici se zadním držákem [b] zasuňte zesponu za obě vodící tyče v požadované úrovni vkládání a držte je vodorovně.
→ Obr. 1

2. Kolejnici vedte podél vodících tyčí dozadu a na dolní tyče nasuňte oba držáky. Zadní držák [b] přitom nasadte okolo svislé tyče.
→ Obr. 2

3. Držte stisknuté **PUSH** ① a výsuvnou kolejnici zasuňte dovnitř tak ②, aby byl držák [a] zaháknutý v dolní tyči.
→ Obr. 3

4. Uvolněte **PUSH**.
→ Obr. 4

✓ Držák zaskočí.

5. Výsuvnou kolejnici vytáhněte až nadoraz a znovu ji zasuňte.

Tip

Další informace:



Vyjmutí výsuvné kolejnice

⚠ VÝSTRAHA – Nebezpečí popálení!

Rámy se silně zahřívají.

- ▶ Nikdy se nedotýkejte horkých rámu.
- ▶ Vždy nechte spotřebič vychladnout.
- ▶ Udržujte mimo dosah dětí.

POZOR!

Při vyjímání a nasazování výsuvných kolejnic může dojít k poškození samočisticích ploch v troubě.

- ▶ Než budete vyjímat nebo nasazovat výsuvné kolejnice, nejprve vyjměte rámy.

1. Na boku kolejnice stiskněte **PUSH** a posuňte kolejnici dozadu.
→ Obr. 5
2. Držte stisknuté **PUSH** ① a kolejnici posuňte ven ② tak, aby se přední držák [a] vyháknul.
→ Obr. 6
3. Kolejnici vytáhněte dopředu.
→ Obr. 7
4. Výsuvnou kolejnici vyndejte.
→ Obr. 8
5. Výsuvnou kolejnici vyčistěte.

Tip

Další informace:



da

Udtræksskinner

Udtræksskinnerne passer ikke til alle apparater. Angiv altid den nøjagtige betegnelse (E-nr.) for apparatet ved købet.

Bemærkninger

- Udtræksskinnerne er ikke egnet til apparater med mikrobølger.
- Anvend udtræksskinnerne med emaljeret tilbehør eller tilbehør af rustfrit stål.
- Afhængigt af apparatets type skal grundindstillingerne indstilles til teleskopudtræk ved apparater, som har ribberammer med udtræksskinner.

- Udtræksskinnerne kan om ønsket monteres på alle rillehøjder.
- Om ønsket kan alle rillehøjder udstyres med udtræksskinner.

BEMÆRK!

De selvrensende flader i ovnrummet kan blive beskadiget, når udtræksskinnerne tages ud eller sættes ind i ovnen.

- ▶ Tag ribberammerne ud først, inden udtræksskinnerne tages af eller sættes på.

Isætning af udtræksskinne

Bemærk: Udtræksskinnerne passer kun i hhv. højre eller venstre side. Vær opmærksom på ved placeringen af skinnerne, at de skal kunne trækkes ud fremad.

1. Før udtræksskinnen med den bagerste holder **b** ind under de to styreskinner nedefra, og hold den vandret.
→ Fig. 1
 2. Før skinnen bagud langs med styreskinnerne. og skyd begge holdere på den underste stav. Den bagerste holder **b** skal gribe om den lodrette stav.
→ Fig. 2
 3. Tryk vedvarende på **PUSH** ①, og drej udtræksskinnen indad ②, til holderen **a** er fastgjort til den underste stav.
→ Fig. 3
 4. Slip **PUSH**.
→ Fig. 4
- ✓ Holderen går i indgreb.
5. Træk udtræksskinnen ud til anslag, og skyd den ind igen.

Tip

Yderligere oplysninger:



Udtagning af udtræksskinne

⚠ ADVARSEL – Fare for forbrænding!

Ribberammerne bliver meget varme

- ▶ Rør aldrig ved ribberammerne, når de er varme.
- ▶ Lad altid apparatet køle af.
- ▶ Hold børn på sikker afstand.

BEMÆRK!

De selvrensende flader i ovnrummet kan blive beskadiget, når udtræksskinnerne tages ud eller sættes ind i ovnen.

- ▶ Tag ribberammerne ud først, inden udtræksskinnerne tages af eller sættes på.

1. Tryk på **PUSH** på siden af skinnen, og skyd skinnen bagud.
→ Fig. 5
2. Tryk vedvarende på **PUSH** ①, og drej skinnen udad ②, til den forreste holder er frigjort **a**.
→ Fig. 6
3. Træk skinnen ud fremad.
→ Fig. 7
4. Tag udtræksskinnen ud.
→ Fig. 8
5. Rengør udtræksskinnen.

Tip

Yderligere oplysninger:



el

Συρταρωτές ράγιες

Οι ράγιες εξόδου δεν ταιριάζουν σε κάθε συσκευή. Δίνετε κατά την αγορά πάντοτε τον ακριβή χαρακτηρισμό (Αριθ. Ε) της συσκευής σας.

Υποδείξεις

- Οι ράγιες εξόδου δεν είναι κατάλληλες για συσκευές με μικροκύματα.
- Χρησιμοποιήστε τις ράγιες εξόδου με εμαγιέ εξαρτήματα και εξαρτήματα από ανοξείδωτο χάλυβα.
- Ανάλογα με τον τύπο της συσκευής, πρέπει σε περίπτωση συσκευών με υποδοχές και ράγιες εξόδου, να προσαρμόσετε τις βασικές ρυθμίσεις για τα τηλεσκοπικά βαγονέτα φούρνου.
- Ράγιες εξόδου μπορούν, σε περίπτωση που χρειάζεται, να τοποθετηθούν σε κάθε επίπεδο.
- Σε περίπτωση που χρειάζεται μπορείτε να εξοπλίσετε όλα τα επίπεδα με μια ράγα εξόδου.

ΠΡΟΣΟΧΗ!

Οι αυτοκαθαριζόμενες επιφάνειες στον χώρο μαγειρέματος μπορούν με την αφαίρεση και τοποθέτηση των ραγών εξόδου να πάθουν ζημιά.

- ▶ Αφαιρέστε πρώτα τους οδηγούς, προτού αφαιρέσετε ή τοποθετήσετε τις ράγιες εξόδου.

Τοποθέτηση της ράγας εξόδου

Σημείωση: Οι ράγιες εξόδου ταιριάζουν μόνο δεξιά ή αριστερά. Προσέξτε κατά την τοποθέτηση, να μπορούν να τραβηχτούν έξω, προς τα εμπρός.

1. Τοποθετήστε τη ράγα εξόδου με το πίσω στήριγμα **b** από κάτω πίσω από τις δύο ράβδους οδήγησης του επιθυμητού ύψους τοποθέτησης και κρατήστε την οριζόντια.
→ Εικ. 1
 2. Οδηγήστε τη ράγα παράλληλα στις ράβδους οδήγησης προς τα πίσω και σπρώξτε και τα δύο στήριγμα κάθε φορά πάνω στην κάτω ράβδο. Πιάνετε σε αυτή την περίπτωση με το πίσω στήριγμα **b** την κάθετη ράβδο.
→ Εικ. 2
 3. Κρατήστε πατημένο ① το **PUSH** και στρέψτε τη ράγα εξόδου προς τα μέσα ②, μέχρι να αναρτηθεί το στήριγμα **a** στην κάτω ράβδο.
→ Εικ. 3
 4. Αφήστε ελεύθερο το **PUSH**.
→ Εικ. 4
- ✓ Το στήριγμα ασφαλίζει.
5. Τραβήξτε τη ράγα εξόδου μέχρι τέρμα προς τα έξω και σπρώξτε την ξανά μέσα.

Συμβουλή

Περισσότερες πληροφορίες:



Αφαίρεση της ράγας εξόδου

⚠ ΠΡΟΕΙΔΟΠΟΙΗΣΗ – Κίνδυνος εγκαύματος!

- Οι οδηγοί ζεσταίνονται πάρα πολύ
- ▶ Μην ακουμπάτε ποτέ τους καυτούς οδηγούς.
 - ▶ Αφήντε τη συσκευή πάντοτε να κρυώσει.
 - ▶ Κρατάτε τα παιδιά μακριά.

ΠΡΟΣΟΧΗ!

Οι αυτοκαθαριζόμενες επιφάνειες στον χώρο μαγειρέματος μπορούν με την αφαίρεση και τοποθέτηση των ραγών εξόδου να πάθουν ζημιά.

- ▶ Αφαιρέστε πρώτα τους οδηγούς, προτού αφαιρέσετε ή τοποθετήσετε τις ράγες εξόδου.
1. Πιέστε στα πλάγια της ράγα στο **PUSH** και σπρώξτε τη ράγα προς τα πίσω.
→ *Εικ. 5*
 2. Κρατήστε πατημένο ① το **PUSH** και στρέψτε τη ράγα προς τα έξω ②, μέχρι να ξεκρεμαστεί το μπροστινό στήριγμα [a](#).
→ *Εικ. 6*
 3. Αφαιρέστε τη ράγα προς τα εμπρός.
→ *Εικ. 7*
 4. Αφαιρέστε τη ράγα εξόδου.
→ *Εικ. 8*
 5. Καθαρίστε τη ράγα εξόδου.

Συμβουλή

Περισσότερες πληροφορίες:



es

Carriles telescópicos

Los carriles telescópicos no son compatibles con todos los electrodomésticos. Para la compra, indicar siempre la denominación exacta (n.º E) del aparato.

Notas

- Los carriles telescópicos no son adecuados para los aparatos con función de microondas.
- Utilizar los carriles telescópicos con accesorios esmaltados y de acero inoxidable.
- Según el tipo de aparato, en modelos que presenten rejillas y rieles de extracción deberán adaptarse los ajustes básicos para los carriles telescópicos.
- Los carriles telescópicos se pueden montar en cada nivel en caso necesario.
- En caso necesario pueden equiparse todos los niveles con un carril telescópico.

¡ATENCIÓN!

Las superficies autolimpiables del compartimento de cocción pueden resultar dañadas al desenganchar y enganchar los rieles de extracción.

- ▶ Desenganchar primero las rejillas antes de desenganchar o enganchar los rieles de extracción.

Enganchar el riel de extracción

Nota: Los rieles de extracción se ajustan solo a izquierda o a derecha. Al engancharlos, asegurarse de que puedan extraerse tirando de ellos hacia delante.

1. Introducir el riel de extracción con la sujeción trasera [b](#) desde abajo detrás de las dos varillas de guía de la altura de inserción deseada y mantenerlo en posición horizontal.
→ *Fig. 1*

2. Guiar el riel a lo largo de las varillas de guía hacia atrás y deslizar las dos sujeciones en la varilla inferior. Al hacerlo, agarrar la varilla vertical con la sujeción trasera [b](#).
→ *Fig. 2*

3. Mantener pulsado **PUSH** ① e inclinar el riel de extracción hacia dentro ② hasta que la sujeción [a](#) se enganche en la varilla inferior.
→ *Fig. 3*

4. Soltar **PUSH**.

→ *Fig. 4*

- ✓ La sujeción queda encajada.

5. Extraer el riel de extracción hasta que haga tope y volver a introducirlo.

Consejo

Más información:



Desenganchar el riel de extracción

⚠ ADVERTENCIA – Riesgo de quemaduras!

Las rejillas alcanzan temperaturas muy elevadas

- ▶ No tocar nunca las rejillas calientes.
- ▶ Dejar siempre que el aparato se enfríe.
- ▶ Mantener fuera del alcance de los niños.

¡ATENCIÓN!

Las superficies autolimpiables del compartimento de cocción pueden resultar dañadas al desenganchar y enganchar los rieles de extracción.

- ▶ Desenganchar primero las rejillas antes de desenganchar o enganchar los rieles de extracción.

1. Presionar **PUSH** en el lateral del riel y desplazarlo hacia atrás.
→ *Fig. 5*

2. Mantener pulsado **PUSH** ① e inclinar el riel hacia fuera ② hasta que la sujeción delantera [a](#) se desenganche.
→ *Fig. 6*

3. Tirar del riel hacia delante.

→ *Fig. 7*

4. Retirar el riel de extracción.

→ *Fig. 8*

5. Limpiar el riel de extracción.

Consejo

Más información:



et

Väljatõmbesiinid

Väljatõmbesiinid ei sobi iga seadmega. Ostu sooritades tehke alati teatavaks oma seadme täpne tähistus (E-nr).

Märkused

- Väljatõmbesiinid ei sobi kasutamiseks mikroainerežiimiga ahjudes.
- Kasutage väljatõmbesiine emailitud tarvikutega ja roostevabast terasest tarvikutega.

- Olenevalt seadme mudelist tuleb kanderaamistike ja väljatõmbesiinidega seadmete puhul kohandada teleskoopsiinide põhiseadistused.
- Väljatõmbesiine saab vajaduse korral kasutada mis tahes tasandil.
- Vajaduse korral võite väljatõmbesiinid paigaldada kõikidele tasanditele.









TÄHELEPANU!

Ahjukambri isepuhastuvad pinnad võivad väljatõmbesiinide eemaldamise ja paigaldamise tõttu kahjustada saada.

- ▶ Enne väljatõmbesiinide eemaldamist ja paigaldamist eemaldage kanderaamistikud.

Väljatõmbesiini eemaldamine

Märkus: Iga väljatõmbesiin sobib ainult paremale või vasakule. Paigaldamisel veenduge, et neid saab ettepoole välja tõmmata.

1. Viige väljatõmbesiin koos tagumise hoidikuga  alt soovitud tasandi mõlema juhtvarda taha ja hoidke horisontaalselt.
→ Joonis 
2. Viige siin piki juhtvardaid taha ja lükake mõlemad hoidikud alumiste varraste peale. Seejuures haarake tagumise hoidikuga  vertikaalne varras.
→ Joonis 
3. Hoidke **PUSH** nupp all  ja keerake väljatõmbesiini sissepoole, kuni hoidik  on alumise varda küljes. Hoidke **PUSH** nupp all ja keerake väljatõmbesiini sissepoole, kuni kandur on kahe varda vahel .
→ Joonis 
4. Vabastage **PUSH** nupp.
→ Joonis 
- ✓ Hoidik fikseerub kohale.
5. Tõmmake väljatõmbesiin lõpuni välja ja lükake uuesti kohale.

Nõuanne

Lisateave:



Väljatõmbesiini eemaldamine

HOIATUS – Põletusoh!







Kanderaamistikud lähevad väga kuumaks.

- ▶ Ärge kunagi puudutage kuuma kanderaamistikku.
- ▶ Laske seadmel alati jahtuda.
- ▶ Hoidke lapsed eemal.

TÄHELEPANU!

Ahjukambri isepuhastuvad pinnad võivad väljatõmbesiinide eemaldamise ja paigaldamise tõttu kahjustada saada.

- ▶ Enne väljatõmbesiinide eemaldamist ja paigaldamist eemaldage kanderaamistikud.

1. Vajutage siini taga olevale nupule **PUSH** ja lükake siin taha.
→ Joonis 
2. Hoidke **PUSH** nupp alla  ja keerake siin välja , kuni eesmine hoidik  on eemaldatud.
→ Joonis 
3. Tõmmake siin ettesuunas välja.
→ Joonis 
4. Eemaldage väljatõmbesiin.
→ Joonis 
5. Puhastage väljatõmbesiini.

Nõuanne

Lisateave:



fi

Kannattimet

Kannatinkiskot eivät sovi kaikkiin laitteisiin. Ilmoita ostaessasi aina laitteesi tarkka mallinumero (E-Nr.).

Huomautukset

- Kannatinkiskot eivät sovellu laitteisiin, joissa on mikroaaltotoiminto.
- Käytä kannatinkiskoja emaloitujen ja ruostumatonta terästä olevien varusteiden kanssa.
- Laitteen mallista riippuen pitää laitteissa, joissa on ristikot ja kannatinkiskot, muuttaa teleskooppikannattimien perusasetusta.
- Kannatinkiskot voidaan tarvittaessa asentaa jokaiselle korkeudelle.
- Kannatinkiskoja voi tarvittaessa olla kaikilla korkeuksilla.









HUOMIO!

Uunitilan itsepuhdistuvat pinnat voivat vaurioitua kannatinkiskoja irrotettaessa ja asennettaessa.

- ▶ Irrota ensin ristikot ennen kuin irrotat tai asennat kannatinkiskot.

Kannatinkiskon asennus

Huomautus: Kannatinkiskot sopivat vain oikealle tai vasemmalle. Varmista kiskoja paikoilleen asentaessasi, että kiskot saa vedettyä eteenpäin ulos.

1. Vie kannatinkisko takimmaisella pidikkeellä  alhaalta haluamasi kannatinkorkeuden molempien ohjaintankojen taakse ja pidä vaakatasossa.
→ Kuva 
2. Vie kisko ohjaintankoja pitkin taaksepäin ja työnnä molemmat pidikkeet kulloinkin alemmalle tangolle. Tartu tällöin takimmaisella pidikkeellä  pystysuuntaisen tankoon.
→ Kuva 
3. Pidä painike **PUSH** painettuna  ja käännä kannatinkiskoa sisäänpäin , kunnes pidike  asettuu alempaan tankoon.
→ Kuva 
4. Vapauta painike **PUSH**.
→ Kuva 
- ✓ Pidike lukittuu.
5. Vedä kannatinkisko vasteeseen saakka ulos ja työnnä taas sisään.

Ohje

Lisätietoja:



Kannatinkiskon irrotus

⚠ VAROITUS – Palovammavaara!

Ristikot kuumenevat hyvin kuumiksi

- ▶ Älä kosketa kuumia ristikkoita.
- ▶ Anna laitteen jäähtyä aina.
- ▶ Pidä lapset poissa laitteen läheltä.

HUOMIO!

Uunitilan itsepuhdistuvat pinnat voivat vaurioitua kannatinkiskoja irrotettaessa ja asennettaessa.

- ▶ Irrota ensin ristikot ennen kuin irrotat tai asennat kannatinkiskot.

1. Paina kiskon sivulla olevaa painiketta **PUSH** ja työnnä kisko taaksepäin.
→ Kuva 5
2. Pidä painike **PUSH** painettuna ① ja käännä kisko ulospäin ②, kunnes etummainen pidike [a] on irti.
→ Kuva 6
3. Vedä kisko eteenpäin pois paikaltaan.
→ Kuva 7
4. Ota kannatinkisko pois paikaltaan.
→ Kuva 8
5. Puhdista kannatinkisko.

Ohje

Lisätietoja:



fr

Rails télescopiques

Les rails télescopiques ne conviennent pas pour tous les appareils. Lors de l'achat, indiquez toujours la désignation exacte de votre appareil (E-Nr.).

Remarques

- Les rails télescopiques ne conviennent pas pour les appareils avec micro-ondes.
- Utilisez les rails télescopiques avec des accessoires émaillés et des accessoires en acier inox.
- Selon le type d'appareil, vous devez ajuster les réglages de base pour les sorties télescopiques sur les appareils avec supports et rails télescopiques.
- Les rails télescopiques peuvent si nécessaire être montés à n'importe quel niveau.
- Si nécessaire, vous pouvez équiper tous les niveaux d'un rail télescopique.

ATTENTION !

Les surfaces autonettoyantes du compartiment de cuisson peuvent être endommagées lorsque vous décrochez et accrochez les rails télescopiques.

- ▶ Débranchez d'abord les supports avant de décrocher ou d'accrocher les rails télescopiques.

Accrocher le rail télescopique

Remarque : Les rails télescopiques s'adaptent uniquement à droite ou à gauche. Lors de l'accrochage, veillez à ce qu'ils puissent être tirés vers l'avant.

1. Insérez le rail coulissant avec le support arrière [b] par le bas derrière les deux barres de guidage du niveau d'enfournement souhaité et maintenez-le horizontalement.
→ Fig. 1

2. Guidez le rail dans le sens de la longueur vers les barres de guidage à l'arrière et poussez les deux supports à chaque fois sur la barre inférieure. Saisissez la barre verticale avec le support arrière [d].
→ Fig. 2
3. Maintenez enfoncé **PUSH** ① et faites pivoter le rail télescopique vers l'intérieur ②, jusqu'à ce que le support [a] soit accroché dans la barre inférieure.
→ Fig. 3
4. Relâchez **PUSH**.
→ Fig. 4
- ✓ La fixation s'enclenche.
5. Tirez le rail jusqu'en butée et insérez-le à nouveau.

Conseil

Autres informations :



Débrancher le rail télescopique

⚠ AVERTISSEMENT – Risque de brûlures!

Les supports deviennent très chauds

- ▶ Ne touchez jamais les supports chauds.
- ▶ Laissez toujours l'appareil refroidir.
- ▶ Éloignez les enfants.

ATTENTION !

Les surfaces autonettoyantes du compartiment de cuisson peuvent être endommagées lorsque vous décrochez et accrochez les rails télescopiques.

- ▶ Débranchez d'abord les supports avant de décrocher ou d'accrocher les rails télescopiques.

1. Appuyez sur l'inscription **PUSH** sur le côté du rail et poussez le rail vers l'arrière.
→ Fig. 5
2. Maintenez enfoncé **PUSH** ① et faites pivoter le rail vers l'extérieur ②, jusqu'à ce que le support avant [a] soit décroché.
→ Fig. 6
3. Tirez le rail vers l'avant.
→ Fig. 7
4. Retirez le rail télescopique.
→ Fig. 8
5. Nettoyez le rail télescopique.

Conseil

Autres informations :



he

מסילות נעות

המסילות הנעות אינן מתאימות לכל מכשיר. כשאתם רוכשים אביזרים ציינו תמיד את המספר המדויק (E-Nr.) של המכשיר שלכם.

הערות

- המסילות הנעות אינן מתאימות למכשירים עם מיקרוגל.
- השתמשו במסילות הנעות עם אביזרי אמיל ואביזרי נירוסטה.



- במכשירים הכוללים מסילות ומסילות נשלפות ייתכן שתצטרכו לשנות את ההגדרות הבסיסיות עבור מסילות טלסקופיות.
- במקרה הצורך, אפשר להתקין מסילות נשלפות בכל מפלס.
- במידת הצורך תוכלו לצייד את כל המפלסים במסילה נשלפת אחת.

שימו לב!

- משטחי הניקוי העצמי בתא הבישול עלולים להינזק בתהליך ההסרה והחיבור של המסילות הנשלפות.
- ◀ הסירו ראשית את המסילות לפני הסרה או חיבור של המסילות הנשלפות.

חיבור מסילה נשלפת

הערה: המסילות הנשלפות מתאימות רק לימין או לשמאל. בעת התלייה ודאו שניתן למשוך אותן קדימה.

1. הכניסו את המסילה הנשלפת עם המחזיק האחורי [b] מלמטה מאחורי שני מוטות ההולכה של המפלס המבוקש, והחזיקו אותה בצורה אופקית.
← איור 1
 2. הובילו אחורה את המסילה אל מוטות ההולכה, ודחפו את שני המחזיקים אל כל מוט תחתון. תוך כך המחזיק האחורי [b] צריך לתפוס את המוט האנכי.
← איור 2
 3. לחצו על **PUSH** ובלי להרפות ① הטו פנימה את המסילה הנשלפת ②, עד שהמחזיק [a] מחובר למוט התחתון.
← איור 3
 4. חדלו ללחוץ את **PUSH**.
← איור 4
- ✓ המחזיק נבעל במקומו בקישה.
5. משכו את המסילה הנשלפת עד למעצור ואז דחפו אותה פנימה שוב.

עצה
למידע נוסף:



הסרת המסילות הנשלפות

- ⚠ **אזהרה – סכנת כוויות!**
תומכי המדף מתחממים מאוד.
- ◀ אין לגעת בתומכי המדף בזמן שהם חמים.
- ◀ יש לאפשר למכשיר להתקרר לאחר השימוש.
- ◀ שמרו על ילדים במרחק בטוח מהמכשיר.

שימו לב!

- משטחי הניקוי העצמי בתא הבישול עלולים להינזק בתהליך ההסרה והחיבור של המסילות הנשלפות.
- ◀ הסירו ראשית את המסילות לפני הסרה או חיבור של המסילות הנשלפות.

1. לחצו על צד הלשונית שמסומן עליה **PUSH** מאחורי המסילה, ודחפו את המסילה כלפי מטה.
← איור 5
2. לחצו על **PUSH** ובלי להרפות ① הטו החוצה את המסילה ② את שהמחזיק הקדמי [a] מתנתק.
← איור 6
3. משכו קדימה והחוצה את המסילה.
← איור 7
4. הסירו את המסילה הנשלפת.
← איור 8
5. נקו את המסילה הנשלפת.

hr

Izvlačne vodilice

Izvlačne vodilice ne odgovaraju svakom uređaju. Kod kupovine navedite točnu oznaku (E-br.) svog uređaja.

Napomene

- Izvlačne vodilice nisu prikladne za uređaje s mikrovalovima.
- Izvlačne vodilice upotrebljavajte s emajliranim priborom ili priborom od nehrđajućeg čelika.
- Ovisno o tipu uređaja morate prilagoditi osnovne postavke za teleskopske izvlačne vodilice kod uređaja s okvirima vodilica i izvlačnim vodilicama.
- Izvlačne vodilice mogu se po potrebi staviti na svaku razinu.
- Po potrebi možete na sve razine staviti jednu izvlačnu vodilicu.

POZOR!

Samočisteće površine u pećnici mogu se oštetiti vađenjem i stavljanjem izvlačnih vodilica.

- ▶ Najprije izvadite okvir vodilica prije vađenja ili stavljanja izvlačnih vodilica.

Stavljanje izvlačne vodilice

Napomena: Izvlačne vodilice pristaju samo s desne ili lijeve strane. Prilikom stavljanja pazite na to da se mogu izvući prema naprijed.

1. Umetnite izvlačnu vodilicu sa stražnjim držačem [b] s donje strane iza obje vodeće šipke željene razine i držite vodoravno.
→ Sl. 1
 2. Vodite vodilicu duž vodećih šipki prema natrag i gurnite oba držača na donju šipku. Pritom sa stražnjim držačem [b] uhvatite okomitu šipku.
→ Sl. 2
 3. Držite pritisnut **PUSH** ① i zakrenite izvlačnu vodilicu prema unutra ② dok ne stavite držač [a] u donju šipku.
→ Sl. 3
 4. Otpustite **PUSH**.
→ Sl. 4
- ✓ Držač će se uglaviti.
5. Izvucite izvlačnu vodilicu do graničnika i ponovno je umetnite.

Savjet

Ostale informacije:



Vađenje izvlačne vodilice

⚠ **UPOZORENJE – Opasnost od opekotina!**

Okviri vodilica postaju jako vrući

- ▶ Nikada ne dodirujte vruće okvire vodilica.

- ▶ Uvijek ostavite uređaj da se ohladi.
- ▶ Ne dozvolite djeci pristup.

POZOR!

Samočisteće površine u pećnici mogu se oštetiti vađenjem i stavljanjem izvlačnih vodilica.

- ▶ Najprije izvadite okvir vodilica prije vađenja ili stavljanja izvlačnih vodilica.
1. Sa strane vodilice pritisnite **PUSH** i pomaknite vodilicu prema natrag.
→ Sl. 5
 2. Držite pritisnut **PUSH** ① i zakrenite vodilicu prema van ② dok ne skinete prednji držač [a].
→ Sl. 6
 3. Izvucite vodilicu prema naprijed.
→ Sl. 7
 4. Izvadite izvlačnu vodilicu.
→ Sl. 8
 5. Očistite izvlačnu vodilicu.

Savjet

Ostale informacije:



hu

Kihúzósinék

A kihúzósinék nem megfelelőek minden készülékhez. Vásárláskor mindig pontosan adja meg készüléke azonosító számát (E-Nr.).

Megjegyzések

- A kihúzósinék nem alkalmasak mikrohullámos készülékekhez.
- A kihúzósinéket zománcozott tartozékokkal vagy nemesacél tartozékokkal használja.
- A készülék típusától függően az állványokkal és kihúzósinékekkel rendelkező készülékeknél módosítania kell a teleszkópos kihúzó alapbeállításait.
- A kihúzósinék igény esetén bármely szinten beszerelhetők.
- Szükség szerint minden szintre felszerelhet egy kihúzósinét.

FIGYELEM!

A sütőtér öntisztuló felületei megsérülhetnek a kihúzósinék ki- és beakasztása miatt.

- ▶ Mielőtt ki- vagy beakasztaná a kihúzósinéket, akassza ki az állványokat.

A kihúzósin beakasztása

Megjegyzés: A kihúzósinék csak a jobb vagy a bal oldalra illeszkednek. Beakasztáskor ügyeljen arra, hogy a kihúzósinék előre felé húzhatók ki.

1. A kihúzósinéket a hátsó tartóval [b] a két vezetőléc alsó hátsó részénél vezesse be a kívánt betolási magasságra, és tartsa vízszintesen.
→ Ábra 1
2. A síneket a vezetőléc mentén vezesse be hátra, és mindkét tartót tolja rá a két hátsó lécre. Eközben a hátsó tartóval [b] fogja át a vízszintes lécet.
→ Ábra 2
3. Tartsa lenyomva a **PUSH** feliratot ①, és mozgassa befelé a kihúzósinéket ②, amíg a tartót [a] be nem akasztja az alsó lécre.
→ Ábra 3

4. Engedje el a **PUSH** gombot.

→ Ábra 4

- ✓ A tartó bepattan.

5. Ütközésig húzza ki a kihúzósinéket, majd tolja vissza őket.

Tipp

További információk:



A kihúzósin kiakasztása

⚠ FIGYELMEZTETÉS – Égési sérülések veszélye!

Az állványok nagyon felforrósodnak

- ▶ Soha ne érintse meg a forró állványokat.
- ▶ Mindig hagyja lehűlni a készüléket.
- ▶ Tartsa távol a gyerekeket.

FIGYELEM!

A sütőtér öntisztuló felületei megsérülhetnek a kihúzósinék ki- és beakasztása miatt.

- ▶ Mielőtt ki- vagy beakasztaná a kihúzósinéket, akassza ki az állványokat.

1. A sín mellett nyomja meg a **PUSH** feliratot, és tolja hátra a sínt.
→ Ábra 5
2. Tartsa lenyomva a **PUSH** feliratot ①, és mozgassa kifelé a síneket ②, amíg az elülső tartót [a] ki nem akasztja.
→ Ábra 6
3. Előrefelé húzza ki a síneket.
→ Ábra 7
4. Vegye le a kihúzósinét.
→ Ábra 8
5. Tisztítsa meg a kihúzósinét.

Tipp

További információk:



it

Guide telescopiche

Le guide telescopiche non sono adatte per tutti gli apparecchi. Al momento dell'acquisto indicare sempre il codice prodotto preciso (cod. E) dell'apparecchio.

Note

- Le guide telescopiche non sono adatte per apparecchi con funzione di microonde.
- Utilizzare le guide telescopiche con accessori smaltati e di acciaio inox.
- Nel caso di apparecchi con supporti e guide di estrazione, a seconda del modello di apparecchio, è necessario modificare le impostazioni di base per le estensioni telescopiche.
- Se necessario, è possibile montare guide telescopiche in ciascun livello.
- A seconda delle necessità è possibile dotare qualsiasi livello di una guida telescopica.

ATTENZIONE!

Le superfici autopulenti nel vano cottura si possono danneggiare mentre si sganciano e si riagganciano le guide di estrazione.

- ▶ Sganciare dapprima i supporti, prima di sganciare e riagganciare le guide di estrazione.

Riaggancio della guida di estrazione

Nota: Le guide di estrazione possono essere inserite solo a destra o a sinistra. In fase di riaggancio verificare che sia possibile estrarre anteriormente le guide.

1. Inserire la guida di estrazione con il fermo posteriore [b] dal basso dietro le due aste guida dell'altezza di inserimento desiderata e tenerla in posizione orizzontale.
→ Fig. 1
 2. Guidare la guida nel senso della lunghezza fino alle aste guida verso la parte posteriore e spingere entrambi i fermi sull'asta inferiore. Quindi con il fermo posteriore [b] afferrare l'asta verticale.
→ Fig. 2
 3. Tenere premuto **PUSH** ① e spostare la guida di estrazione verso l'interno ②, finché il fermo [a] non è agganciato nell'asta inferiore.
→ Fig. 3
 4. Rilasciare **PUSH**.
→ Fig. 4
- ✓ Il fermo si innesta in posizione.
5. Estrarre la guida di estrazione fino alla battuta e inserirla nuovamente.

Consiglio

Ulteriori informazioni:



Sgancio della guida di estrazione

⚠ AVVERTENZA – Pericolo di ustioni!

I supporti si surriscaldano molto.

- ▶ Non toccare mai i supporti ad alta temperatura.
- ▶ Lasciar sempre raffreddare l'apparecchio.
- ▶ Tenere lontano i bambini.

ATTENZIONE!

Le superfici autopulenti nel vano cottura si possono danneggiare mentre si sganciano e si riagganciano le guide di estrazione.

- ▶ Sganciare dapprima i supporti, prima di sganciare e riagganciare le guide di estrazione.

1. Premere su **PUSH** lateralmente alla guida e spingere la guida all'indietro.
→ Fig. 5
2. Tenere premuto **PUSH** ① e spostare la guida verso l'esterno ②, finché il fermo anteriore [a] è sganciato.
→ Fig. 6
3. Estrarre la guida in avanti.
→ Fig. 7
4. Rimuovere la guida di estrazione.
→ Fig. 8
5. Pulire la guida di estrazione.

Consiglio

Ulteriori informazioni:



ka

გამოსაწევი მიმმართველები

გამოსაწევი მიმმართველები არ გამოიყენება ყველა მოწყობილობაში. ყიდვისას ყოველთვის მიუთითეთ პროდუქტის ზუსტი ნომერი (E-Nr.) თქვენი ელექტრო მოწყობილობის.

შენიშვნები

- გამოსაწევი მიმმართველები არ გამოდგება მიკროტალღური ფუნქციის მქონე მოწყობილობაში გამოსაყენებლად.
- გამოიყენეთ გამოსაწევი მიმმართველები ემალირებული აქსესუარებით და უქანგავი ლითონის აქსესუარებით.
- მოწყობილობის ტიპზე დამოკიდებულად თქვენ უნდა გაასწოროთ ძირითადი პარამეტრები ტელესკოპური თავკავის გამოსაყენებლად გამოსაწევი ელემენტებით და მიმმართველებით მოწყობილობისთვის.
- საჭიროების შემთხვევაში გამოსაწევი მიმმართველი შეგიძლიათ დააყენოთ ნებისმიერ დონეზე.
- საჭიროების შემთხვევაში გამოსაწევი მიმმართველი შეგიძლიათ აღჭურვოთ ყველა დონე.

ყურადღება!

სამუშაო კამერის თვითწმენდადი ზედაპირები შესაძლოა დაზიანდეს დაყენებისას ან მოხსნისას.

- ▶ მიმმართველების დაყენების ან მოხსნის წინ მოხსენით ჩამოსაკიდი ელემენტები.

მიმმართველების დაყენება

შენიშვნა: მიმმართველები ერთმანეთს არ ანაცვლებენ. საჭიროა მიმმართველების ისე ჩამოკიდებად, რომ შესაძლებელი იყოს წინ გამოწევა.

1. გამოსაწევი მიმმართველი უკანა დამჭერით შეიყვანეთ [b] ქვევიდან ორივე მიმმართველი შტირის უკან დაყენების საჭირო დონეზე და გეჭიროთ ჰორიზონტალურად.
→ გამ. 1
 2. გასწიეთ მიმმართველი უკან მიმმართველი შტირების პარალელურად და ჩასვით ორივე დამჭერი შიდა შტირზე. ამასთან უკანა დამჭერი [b] უნდა მოერგოს უკანა შტირს.
→ გამ. 2
 3. გეჭიროთ **PUSH**, ① მოატრიალეთ გამოსაწევი მიმმართველი შიგნით ②, ისე, რომ დამჭერი [a] დაფიქსირდეს ქვედა შტირში.
→ გამ. 3
 4. დაუშვით **PUSH**.
→ გამ. 4
- ✓ სამაგრი ფიქსირდება.
5. მიმმართველები ბოლომდე გამოწიეთ და ისევ შეწიეთ.

რჩევა

დამატებითი ინფორმაციები:



მიმმართველების მოხსნა

⚠ გაფრთხილება – დამწვრობის საშიშროება!

ჩამოსაკიდი ელემენტები ძალიან ცხელდება.

- ▶ არასოდეს შეეხოთ ცხელ თაროებს.
- ▶ ყოველთვის დაელოდეთ მოწყობილობის გაგრილებას.
- ▶ მოარიდეთ ბავშვები.

ყურადღება!

სამუშაო კამერის თვითწმენდადი ზედაპირები შესაძლოა დაზიანდეს დაყენებისას ან მოხსნისას.

- ▶ მიმმართველების დაყენების ან მოხსნის წინ მოხსენით ჩამოსაკიდი ელემენტები.
- 1. დააჭირეთ **PUSH** მიმმართველის გვერდიდან და გაწიეთ მიმმართველი უკან.
→ გამ. 6
- 2. გეჭირეთ **PUSH**, ① მოატრიალეთ მიმმართველი გარეთ ②, ისე რომ წინა დამჭერი [a] დაფიქსირდეს.
→ გამ. 6
- 3. გამოსწიეთ მიმმართველი ქვევით მოძრაობით.
→ გამ. 7
- 4. მოხსენით მიმმართველები.
→ გამ. 8
- 5. გაწმინდეთ მიმმართველები.

რჩევა

დამატებითი ინფორმაციები:



kk

Шығару бағыттауыштары

Шығарылатын рельстер кез келген құрылғыға сәйкес келмейді. Сондықтан керек-жарақтарды сатып аларда құрылғыңыздың нақты белгісін (E нөмірін) көрсетіңіз.

Жазбалар

- Тартылатын рельстер микротолқынды пеші бар құрылғыларға жарамайды.
- Эмальданған керек-жарақтары мен тот баспайтын болаттан жасалған керек-жарақтары бар тартылатын рельстерді пайдаланыңыз.
- Құрылғының түріне қарай аспалы элементтері мен жылжымалы бағыттауыштары бар құрылғылардың негізгі баптауларын телескопиялық бағыттауыштары да үшін арнайы реттеу керек.
- Керек жағдайда жылжымалы бағыттауыштар әр деңгейде орнатылуы мүмкін.
- Қажет болса, Сіз барлық деңгейлерде жылжымалы бағыттауыштарды орната аласыз.

HAZAR AУДАРЫҢЫЗ!

Пісіру камерасындағы өздігінен тазаланатын аймақтар жылжымалы бағыттауыштарды орнату, болмаса шешіп алу арқылы зақымдалуы мүмкін.

- ▶ Жылжымалы бағыттауыштарды орнатар немесе шешіп алар алдында, бірінші кезекте аспалы элементтерді шешіп алыңыз.

Жылжымалы бағыттауышты орнату

Жазба: Жылжымалы бағыттауыштар оң немесе сол жаққа ғана үйлеседі. Орнату кезінде, бағыттауыштардың алға қарай оңай жылжып тұрғанына көз жеткізіңіз.

1. [b]Артқы ұстағышы бар жылжымалы бағыттауышты төменгі жағынан бастап қажетті салу деңгейінің екі бағыттауыш таяқшаларының артына салыңыз және оны көлденең ұстаңыз.
→ Сур. 1
2. Жылжымалы бағыттауышты бағыттауыш таяқшалардың бойымен артқа тартыңыз және ұстағыштың екеуін де төменгі таяқшаға кигізіңіз. Сонымен қатар [b] артқы ұстағышпен тік тұрған таяқшаны ұстаңыз.
→ Сур. 2
3. Тіреуіш төменгі таяқшаға ілінгенше **PUSH** батырмасын ① басып тұрып ②, [a] жылжымалы бағыттауышты ішке қарай бұраңыз.
→ Сур. 3
4. **PUSH** батырмасын жіберіңіз.
→ Сур. 4
- ✓ Ұстағыш бекітіледі.
5. Жылжымалы бағыттауышты тірелгенше тартып шығарыңыз да, қайтадан итеріп кіргізіңіз.

Кеңес

Қосымша мәліметтер:



Жылжымалы бағыттауышты шешіп алыңыз

⚠ ЕСКЕРТУ – Күйіп қалу қатері!

Топсалы элементтер өте қатты қызады

- ▶ Ыстық рамаға ешқашан тимеңіз.
- ▶ Аспапты әрдайым суытыңыз.
- ▶ Балаларды жақындатпаңыз.

HAZAR AУДАРЫҢЫЗ!

Пісіру камерасындағы өздігінен тазаланатын аймақтар жылжымалы бағыттауыштарды орнату, болмаса шешіп алу арқылы зақымдалуы мүмкін.

- ▶ Жылжымалы бағыттауыштарды орнатар немесе шешіп алар алдында, бірінші кезекте аспалы элементтерді шешіп алыңыз.

1. Бағыттауыштың бүйір жағындағы **"PUSH"** батырмасына басып, бағыттауышты артқа қарай сырғытыңыз.
→ Сур. 6
2. **PUSH** батырмасына басып тұрып ①, алдыңғы ұстағыш ілінбегенше бағыттауышты ② сыртқа қарай айналдырыңыз [a].
→ Сур. 6
3. Жылжымалы бағыттауышты өзіңізге қарай тартып суырыңыз.
→ Сур. 7

- Жылжымалы бағыттауышты шешіп алыңыз.
→ Cyp. **8**
- Жылжымалы бағыттауышты тазалаңыз.

Keңес

Қосымша мәліметтер:



lv

Izvelkamās sliedes

Izvelkamās sliedes neder visām iekārtām. Veicot pirkumu, vienmēr norādiet precīzu savas iekārtas apzīmējumu (E-Nr.).

Piezīmes

- Izvelkamās sliedes nav piemērotas iekārtām ar mikroviļņu režīmu.
- Izvelkamās sliedes lietojiet komplektā ar emaljētiem un nerūsējošā tērauda piederumiem.
- Atkarībā no ierīces tipa ierīcēm ar statīviem un izvilšanas vadotnēm jāpielāgo teleskopisko izvilšanas mehānismu pamatiestatījums.
- Izvelkamās sliedes pēc vajadzības var uzstādīt jebkurā līmenī.
- Ja nepieciešams, izvelkamās sliedes var uzstādīt visos līmeņos.

UZMANĪBU!

Gatavošanas nodalījuma pašattīrošās virsmas izvelkamo sliežu izņemšanas un ievietošanas laikā var tikt sabojātas.

- Pirms izvelkamo sliežu izņemšanas vai ievietošanas vispirms izņemiet statīvu.

Izvelkamās sliedes ievietošana

Piezīme: Labās un kreisās izvilšanas vadotnes atšķiras. Kad tās uzstāda, ir jānodrošina, ka tās var izvilkt uz priekšu.

- Izvilšanas vadotni kopā ar aizmugurējo stiprinājumu **[b]** no apakšas aizmugurē iebīdīet vajadzīgā ievietošanas augstuma abās vadotnēs un turiet vertikāli.
→ Att. **1**
 - Virziet izvilšanas vadotni pa līmeņa vadotnēm uz aizmuguri un uzbīdīet abus stiprinājumus uz apakšējās līmeņa vadotnes. Aizmugurējam stiprinājumam **[b]** ir jāaptver vertikālā līmeņa vadotne.
→ Att. **2**
 - Turiet **PUSH** nospiestu **①** un iespiediet izvilšanas vadotni tā **②**, ka stiprinājums **[a]** nostiprinās apakšējā līmeņa vadotnē.
→ Att. **3**
 - Atlaidiet **PUSH**.
→ Att. **4**
- ✓ Stiprinājums fiksējās.
- Izvilšanas vadotni pilnībā izvelciet un iebīdīet.

Padoms

Papildu informācija:



Izvelkamās sliedes izņemšana

⚠ BRĪDINĀJUMS – Apdegumu risks!

Statīvi ļoti sakarst

- Nepieskarieties karstiem statīviem.
- Vienmēr ļaujiet ierīcei atdzist.
- Raugieties, lai tuvumā neatrastos bērni.

UZMANĪBU!

Gatavošanas nodalījuma pašattīrošās virsmas izvelkamo sliežu izņemšanas un ievietošanas laikā var tikt sabojātas.

- Pirms izvelkamo sliežu izņemšanas vai ievietošanas vispirms izņemiet statīvu.

1. Vadotnes aizmugurē uzspiediet uz **PUSH** un bīdīet vadotni uz aizmuguri.

→ Att. **5**

2. Turiet **PUSH** nospiestu **①** un izvelciet vadotni tā **②**, ka priekšējais stiprinājums ir atbrīvots **[a]**.

→ Att. **6**

3. Izvelciet vadotni uz priekšu.

→ Att. **7**

4. Noņemiet izvilšanas vadotni.

→ Att. **8**

5. Notīriet izvilšanas vadotni.

Padoms

Papildu informācija:



lt

Ištraukiamieji bėgeliai

Ištraukiamieji bėgeliai tinka ne visiems prietaisams. Pirkdami visada nurodykite tikslų savo prietaiso pavadinimą (E Nr.).

Pastabos

- Ištraukiamieji bėgeliai netinka prietaisams su mikrobangų funkcija.
- Naudokite ištraukiamuosius bėgelius su emaliuotais priedais ir nerūdijančio plieno priedais.
- Atsižvelgiant į prietaiso modelį, prietaisuose su rėmais ir ištraukiamaisiais bėgeliais pagrindines nuostatas reikia pritaikyti teleskopiniams bėgeliams.
- Jei reikia, ištraukiamuosius bėgelius galima montuoti bet kokiame aukštyje.
- Jei reikia, ištraukiamuosius bėgelius galite įrengti visuose lygiuose.

DĖMESIO!

Savaimė išsivalantys kameros paviršiai gali būti pažeisti iškabinant ir įkabinant ištraukiamuosius bėgelius.

- Pirmiausia iškabinkite rėmą, tik paskui iškabinkite arba įkabinkite ištraukiamuosius bėgelius.

Ištraukiamųjų bėgelių įkabimas

Pastaba. Išlygiuokite ištraukiamuosius bėgelius tik dešinėje arba kairėje pusėje. Įkabindami atkreipkite dėmesį, kad juos galima ištraukti į priekį.

- Ištraukiamąjį bėgelį su galiniu laikikliu **[b]** iš apačios įstumkite už abiejų kreipiamųjų strypelių norimame įstūmimo aukštyje ir laikykite horizontaliai.
→ Pav. **1**

2. Stumkite бегелиус ј гауа ишлгај су крепјамалсајс стрепеллајс ир абу лајккллус уштумкете ант апатинл стрепелл. Тај дарлдам галнлу лајккллу [b] аргаубкете вертикалужј стрепелл.
→ Пав. 2
3. Лајккете нуспаудеу мугтука **PUSH** ① ир пакрепкете иштраукамуослус бегеллус ј влду тап ②, кад лајкклл [a] јскабнтл ј апатнл стрепелл.
→ Пав. 3
4. Аtleискете мугтука **PUSH**.
→ Пав. 4
- ✓ Лајккллс уштфлсуоја.
5. Иштраукете иштраукамуослус бегеллус икел атрамос ир вел јстумкете.

Патарлмас

Дауглау информалцлјс:



Иштраукамууж бегеллуж ишткабннлмас

⚠ ИСПЕЈИМАС – Павојус нуслдегнтл!

Реме лалел јкаста

- ▶ Нлекада неллескете карштл реме.
- ▶ Влсада палаукете, кол прлетас атвесе.
- ▶ Паслрлпнкете, кад валкај лајкктусл сауглу атстуму.

ДЕМЕСЛО!

Саваеме иштвалантусл камерос павлршлал галл блтл пажеистл ишткабннант ир јкабннант иштраукамуослус бегеллус.

- ▶ Плрмлауслла ишткабннкете ремеу, тк паскул ишткабннкете арба јкабннкете иштраукамуослус бегеллус.
1. Бегелло шоне паспаускете **PUSH** ир пастумкете бегелл атгал.
→ Пав. 5
 2. Лајккете нуспаудеу мугтука **PUSH** ① ир крепкете бегеллус ј ишореу ②, кол ишткабннс прлекнлс лајкклл [a].
→ Пав. 6
 3. Иштраукете бегеллус ј прлекл.
→ Пав. 7
 4. Ишлмкете иштраукамуослус бегеллус.
→ Пав. 8
 5. Нуваллкете иштраукамуослус бегеллус.

Патарлмас

Дауглау информалцлјс:



mk

Шннел на ивллекувалне

Шннелте на ивллекувалне не одговараат на секој уред. При купувалнеу, секогаш наведете јл точната ознака (Е-бр.) на валшлот уред.

Забелешкел

- Шннелте за ивллекувалне не се наменелте за уредел со мклробранова печка.

- Корлстете гл шннелте на ивллекувалне со емајлланел додатоцел и додатоцел од нергосувалкел челлк.
- Во зависност од типот на уредот, кај уределте со релеткел и шннел на ивллекувалне, мора да гл прилагоделте основнелте поставкел за монтажнелте држачел на ивллекувалне.
- Шннелте на ивллекувалне можат да се монтираат во секоел нлво доколлу е потребно.
- По потреба, може селте нлвоа да гл опремелте со шннел на ивллекувалне.

ВНИМАНИЕ!

Самочлстечкелте површнел во комората за готвенеу може да блдат оштетелне при валдењето и ставалнеу на шннелте на ивллекувалне.

- ▶ Пред да гл ивлвалделте илел ставелте шннелте на ивллекувалне, прво откачете гл релеткелте.

Ставалне на шнната на ивллекувалне

Забелешка: Шннелте на ивллекувалне може да гл поставелте само десно илел лево. При ставалнеу, ослгурајте се дека тле ке може да се ивллечат наналпред.

1. Вметнете јл шнната на ивллекувалне со заднлот држач [b] одоздола зад двете водллкел на саканата влслна на вметнувалне и држете јл хорлзонтално.
→ Сл. 1
2. Водете јл шнната долж водллкелте наналад и ллзнете гл и двата држачел на долната прачка. Фатете јл вертикалнната прачка [c] со заднлот држач.
→ Сл. 2
3. Држете го прлтлснато **PUSH** ① и шнната на ивллекувалне навалете јл навнатре ②, додека не се закачел долнлот држач [a].
→ Сл. 3
4. Пуштете го **PUSH**.
→ Сл. 4
- ✓ Држачот се вклопувал.
5. Ивллечете јл шнната на ивллекувалне до крај и повтормо вметнете јл.

Совет

Останател информалцлјс:



Валдење на шнната на ивллекувалне

⚠ ПРЕДУПРЕДУВАЊЕ – Опасност од илгорелнцел!

Рамкелте ке се вжештат

- ▶ Нлкогаш не гл доплрајте врелелте рамкел.
- ▶ Секогаш оставалјте го уредот да се оладел.
- ▶ Чувалјте гл децата подалеку.

ВНИМАНИЕ!

Самочлстечкелте површнел во комората за готвенеу може да блдат оштетелне при валдењето и ставалнеу на шннелте на ивллекувалне.

- ▶ Пред да гл ивлвалделте илел ставелте шннелте на ивллекувалне, прво откачете гл релеткелте.

1. Прлтлснете стралнчло на шнната на **PUSH** и вметнете јл шнната наналад.
→ Сл. 5

2. Држете го притиснато **PUSH** ① и шината навалете ја нанадвор ②, додека не се откачи предниот држач [a].
→ Сл. 6
3. Извлечете ја шината нанапред.
→ Сл. 7
4. Извадете ја шината на извлекување.
→ Сл. 8
5. Исчистете ја шината на извлекување.

Совет

Останати информации:



nl

Telescooprails

De uitschuifrails passen niet bij elk apparaat. Geef bij de aankoop altijd de precieze aanduiding (E-nr.) van uw apparaat op.

Opmerkingen

- De uitschuifrails zijn niet geschikt voor apparaten met magnetron.
- Gebruik de uitschuifrails met geëmailleerde- roestvast stalen accessoires.
- Al naar gelang het apparaattype moet u bij apparaten met rekjes en telescooprails de basisinstellingen voor de telescooprails aanpassen.
- Telescopische rails kunnen desgewenst op elk niveau worden ingebouwd.
- Indien nodig kunt u alle niveaus met een telescooprail uitrusten.

LET OP!

De zelfreinigende vlakken in de binnenruimte kunnen door het verwijderen en plaatsen van de telescooprails beschadigd raken.

- ▶ De rekjes eerst verwijderen, voordat u de telescooprails verwijdert of plaatst.

Telescooprail aanbrengen

Opmerking: De telescooprails passen alleen rechts of links. Let er bij het inbrengen op dat ze er naar voren kunnen worden uitgetrokken.

1. De telescopische rail met de achterste bevestiging [b] van onderen achter de beide geleidingsstaven van de gewenste inschuifhoogte invoeren en horizontaal houden.
→ Fig. 1
2. De rail langs de geleidingsstaven naar achteren geleiden en beide houders elk op de onderste staaf schuiven. Daarbij met de achterste bevestiging [b] de verticale staaf omvatten.
→ Fig. 2
3. **PUSH** ingedrukt houden ① en de uittrek rail naar binnen zwenken ②, tot de bevestiging [a] in de onderste staaf is ingehangen.
→ Fig. 3
4. **PUSH** loslaten.
→ Fig. 4
- ✓ De houder klikt in.
5. De telescooprails tot de aanslag er uit trekken, en weer inschuiven.

Tip

Meer informatie:



Telescooprail verwijderen

⚠ WAARSCHUWING – Kans op brandwonden!

De rekjes worden heel heet

- ▶ Nooit de hete rekjes aanraken.
- ▶ Het apparaat altijd laten afkoelen.
- ▶ Zorg ervoor dat er geen kinderen in de buurt zijn.

LET OP!

De zelfreinigende vlakken in de binnenruimte kunnen door het verwijderen en plaatsen van de telescooprails beschadigd raken.

- ▶ De rekjes eerst verwijderen, voordat u de telescooprails verwijdert of plaatst.
1. Aan de zijkant van de rail op **PUSH** drukken en de rail naar achteren schuiven.
→ Fig. 5
 2. **PUSH** ingedrukt houden ① en de rail naar buiten zwenken ②, tot de voorste bevestiging [a] los is.
→ Fig. 6
 3. Trek de rail er naar voren uit.
→ Fig. 7
 4. De telescooprail verwijderen.
→ Fig. 8
 5. De telescooprail reinigen.

Tip

Meer informatie:



no

Uttrekksskinner

Uttrekksskinnene passer ikke til alle apparater. Oppgi alltid den nøyaktige betegnelsen (E-nr.) på apparatet når du kjøper tilbehør.

Merknader

- Uttrekksskinnene er ikke egnet til bruk i apparater med mikrobølgeovn.
- Bruk uttrekksskinner med emaljert tilbehør og tilbehør i rustfritt stål.
- Alt etter apparattypen må du tilpasse grunninnstillingene for teleskoputtrekk på apparater med stiger og uttrekksskinner.
- Uttrekksskinnene kan monteres i alle høyder ved behov.
- Ved behov kan det monteres en uttrekksskinne i alle høyder.

OBS!

De selvrensende flatene i ovnsrommet kan bli skadet når du tar av og setter inn uttrekksskinnene.

- ▶ Ta av stigen først før du tar av eller hekter på uttrekksskinnene.

Hekte på uttrekksskinnen

Merk: Uttrekksskinnene passer enten på høyre eller venstre side. Når du setter dem inn, må du sørge for at de kan trekkes ut forover.

1. Før uttrekksskinnen nedenfra med den bakre holderen [b] inn bak de to føringsstengene i ønsket høyde, og hold den vannrett.
→ Fig. 1
 2. Før skinnen bakover langsmed føringsstengene og skyv de to holderne på den nederste stangen. Når du gjør dette, skal du gripe rundt den loddrette staven med bakre holder [b].
→ Fig. 2
 3. Hold inne på **PUSH** ①, og sving uttrekksskinnen innover ② inntil holderen [a] er hengt på den nederste stangen.
→ Fig. 3
 4. Slipp opp **PUSH**.
→ Fig. 4
- ✓ Holderen går i inngrep.
5. Trekk uttrekksskinnen helt ut til stopp og skyv den inn igjen.

Tips

Mer informasjon:



Ta av uttrekksskinnen

⚠ ADVARSEL – Forbrenningsfare!

Stigene blir svært varme.

- ▶ Ta aldri på de varme stigenes.
- ▶ La alltid apparatet avkjøles.
- ▶ Hold barn på avstand.

OBS!

De selvrensende flatene i ovnsrommet kan bli skadet når du tar av og setter inn uttrekksskinnene.

- ▶ Ta av stigenes først før du tar av eller hekter på uttrekksskinnene.
1. Trykk på **PUSH** på siden av skinnen, og skyv skinnen bakover.
→ Fig. 5
 2. Hold inne på **PUSH** ① og sving skinnen utover ② inntil fremre holder [a] er løs.
→ Fig. 6
 3. Skyv skinnen forover og ut.
→ Fig. 7
 4. Ta ut uttrekksskinnen.
→ Fig. 8
 5. Rengjør uttrekksskinnen.

Tips

Mer informasjon:



Wysuwane szyny

Wysuwane szyny nie pasują do każdego urządzenia. Podczas dokonywania zakupu należy zawsze podawać dokładne oznaczenie (nr E) urządzenia.

Uwagi

- Szyny wysuwane nie nadają się do urządzeń z funkcją mikrofal.
- Wysuwane szyny należy stosować z emaliowanymi elementami wyposażenia oraz wyposażeniem ze stali szlachetnej.
- W zależności od typu urządzenia w przypadku urządzeń z przewodnicami i wysuwanymi szynami należy dopasować ustawienia podstawowe teleskopowych systemów wysuwania blach.
- Wysuwane szyny można zamontować w razie potrzeby na dowolnym poziomie.
- W razie potrzeby można wyposażyć w wysuwane szyny wszystkie poziomy.

UWAGA!

Powierzchnie samoczyszczące w komorze piekarnika mogą zostać uszkodzone poprzez zdejmowanie i zawieszanie wysuwanych szyn.

- ▶ Przed demontażem lub montażem wysuwanych szyn należy najpierw zdjąć przewodnice.

Montaż wysuwanej szyny

Uwaga: Wysuwane szyny pasują tylko do prawej lub lewej strony. Podczas montażu zwrócić uwagę, aby możliwe było wyciągnięcie ich do przodu.

1. Wysowaną szynę z tylnym mocowaniem [b] wsunąć od dołu za oba drążki prowadzące na żądanej wysokości i przytrzymać w poziomie.
→ Rys. 1
 2. Przesunąć szynę do tyłu wzdłuż drążków prowadzących i nasunąć oba mocowania każdorazowo na dolny drążek. Pionowy drążek umieścić przy tym w tylnym mocowaniu [b].
→ Rys. 2
 3. Nacisnąć **PUSH**, przytrzymać ① i odchylić szynę do wewnątrz ②, aż mocowanie [a] zostanie zaczeplone na dolnym drążku.
→ Rys. 3
 4. Zwolnić przycisk **PUSH**.
→ Rys. 4
- ✓ Mocowanie zatrzaskuje się.
5. Wyciągnąć wysowaną szynę do oporu i ponownie wsunąć.

Wskazówka

Pozostałe informacje:



Demontaż wysuwanej szyny

⚠ OSTRZEŻENIE – Ryzyko oparzeń!

Przewodnice mocno się nagzewają

- ▶ Nie dotykać gorących przewodnic.
- ▶ Zawsze odczekać, aż urządzenie ostygnie.
- ▶ Nie pozwalać dzieciom na zbliżanie się.

UWAGA!

Powierzchnie samoczyszczące w komorze piekarnika mogą zostać uszkodzone poprzez zdejmowanie i zawieszanie wysuwanych szyn.

- ▶ Przed demontażem lub montażem wysuwanych szyn należy najpierw zdjąć prowadnice.
1. Z boku szyny nacisnąć **PUSH** i przesunąć szynę do tyłu.
→ Rys. 5
 2. Nacisnąć **PUSH**, przytrzymać ① i odchylić szynę na zewnątrz ②, aż przednie mocowanie [a] zostanie wyczepione.
→ Rys. 6
 3. Wyciągnąć szynę do przodu.
→ Rys. 7
 4. Wyjąć wysuwaną szynę.
→ Rys. 8
 5. Wyczyścić wysuwaną szynę.

Wskazówka

Pozostałe informacje:



pt

Calhas extensíveis

As calhas extensíveis não são adequadas a todos os aparelhos. Indique sempre a designação exata (N.º E) do seu aparelho quando efetuar a compra.

Notas

- As calhas extensíveis não são adequadas para aparelhos com micro-ondas.
- Utilize calhas extensíveis com acessórios esmaltados e de aço inoxidável.
- Conforme o modelo de aparelho, em aparelhos com estruturas de suporte e calhas extensíveis, tem de adaptar as regulações base para as extensões telescópicas.
- Em caso de necessidade, as calhas extensíveis podem ser montadas em qualquer nível.
- Se necessário, pode equipar todos os níveis com uma calha extensível.

ATENÇÃO!

As superfícies de autolimpeza no interior do aparelho podem ser danificadas pelo desengatar e engatar das calhas extensíveis.

- ▶ Desengatar primeiro as estruturas de suporte antes de desengatar ou engatar as calhas extensíveis.

Engatar a calha extensível

Nota: As calhas extensíveis só servem no lado direito ou no lado esquerdo. Ao engatar, certifique-se de que é possível extraí-las para a frente.

1. Insira a calha extensível, com o suporte traseiro [b] pelo lado de baixo, por trás das duas hastas guia do nível de inserção pretendido e segure na horizontal.
→ Fig. 1
2. Conduza a calha longitudinalmente às hastas guia para trás e insira os dois suportes respetivamente na haste inferior. Para o efeito, com o suporte traseiro [b] envolva a haste vertical.
→ Fig. 2

3. Mantenha **PUSH** pressionado ① e vire a calha extensível para dentro ②, até que o suporte [a] esteja engatado na haste inferior.
→ Fig. 3
 4. Solte **PUSH**.
→ Fig. 4
- ✓ O suporte engata.
5. Extraia a calha extensível até ao batente e volte a inseri-la.

Dica

Mais informações:



Desengatar a calha extensível

⚠ AVISO – Risco de queimaduras!

As estruturas de suporte ficam muito quentes

- ▶ Nunca toque nas estruturas de suporte quentes.
- ▶ Deixe arrefecer sempre o aparelho.
- ▶ Mantenha as crianças afastadas.

ATENÇÃO!

As superfícies de autolimpeza no interior do aparelho podem ser danificadas pelo desengatar e engatar das calhas extensíveis.

- ▶ Desengatar primeiro as estruturas de suporte antes de desengatar ou engatar as calhas extensíveis.

1. Pressione **PUSH** de lado na calha e empurre-a para trás.
→ Fig. 5
2. Manter **PUSH** premido ① e vire a calha para fora ②, até que o suporte dianteiro [a] esteja desengatado.
→ Fig. 6
3. Retire a calha para a frente.
→ Fig. 7
4. Remova a calha extensível.
→ Fig. 8
5. Limpe a calha extensível.

Dica

Mais informações:



ro

Șinele extractibile

Șinele de glisare nu se potrivesc la toate tipurile de aparate. La achiziționare, specificați întotdeauna cu exactitate numărul de identificare (nr. E) al aparatului dumneavoastră.

Observații

- Șinele de glisare nu sunt destinate utilizării în cupetoarele cu microunde.
- Utilizați șinele de glisare împreună cu accesoriile emailate și din inox.

- În funcție de tipul aparatului, la aparatele cu suporturi pentru tăvi și șine de glisare trebuie să adaptați setările de bază pentru glisierile telescopice.
- Șinele de glisare pot fi amplasate pe orice nivel, după cum este necesar.
- Dacă este necesar, puteți echipa toate nivelurile cu câte o șină de glisare.

ATENȚIE!

Suprafețele cu autocurățare din interiorul cuptorului se pot deteriora ca urmare a decroșării și acroșării șinelor de glisare.

- ▶ Înainte de a decroșa sau acroșa șinele de glisare, mai întâi decroșați suporturile pentru tăvi.

Acroșarea șinei de glisare

Notă: Șinele de glisare se potrivesc numai în dreapta sau în stânga. Aveți grijă ca, la acroșare, acestea să poată fi trase spre înainte.

1. Introduceți șinele de glisare cu suportul din spate [b] de jos, în spatele tijelor de ghidare ale nivelului dorit și mențineți-le în poziție orizontală.
→ Fig. 1
 2. Împingeți lent șinele spre spate pe tijele de ghidare și împingeți simultan ambele suporturi pe tija inferioară. Astzfel, șina verticală se înclichetează cu suportul din spate [b].
→ Fig. 2
 3. Mențineți apăsată clapeta **PUSH** ① și pivotați șina de glisare către interior ②, până când suportul [a] este acroșat în tija inferioară.
→ Fig. 3
 4. Eliberați clapeta **PUSH**.
→ Fig. 4
- ✓ Suportul se fixează.
5. Extrageți șina de glisare până la opritor, iar apoi împingeți-o înapoi.

Recomandare

Alte informații:



Decroșarea șinei de glisare

⚠ AVERTISMENT – Pericol de arsuri!

Suporturile pentru tăvi se înfierbântă puternic

- ▶ Nu atingeți niciodată suporturile fierbinți.
- ▶ Lăsați întotdeauna aparatul să se răcească.
- ▶ Țineți copiii la distanță.

ATENȚIE!

Suprafețele cu autocurățare din interiorul cuptorului se pot deteriora ca urmare a decroșării și acroșării șinelor de glisare.

- ▶ Înainte de a decroșa sau acroșa șinele de glisare, mai întâi decroșați suporturile pentru tăvi.

1. Apăsăți clapeta lăteală **PUSH** a șinei și împingeți-o din partea din spate.
→ Fig. 5
2. Mențineți apăsată clapeta **PUSH** ① și pivotați șina către exterior ② până când suportul din față [a] este decroșat.
→ Fig. 6
3. Trageți spre față șina.
→ Fig. 7
4. Extrageți șina de glisare.
→ Fig. 8

5. Curățați șina de glisare.

Recomandare

Alte informații:



ru

Выдвижные направляющие

Выдвижные направляющие используются не во всех приборах. Поэтому при покупке всегда указывайте точное обозначение (номер E) вашего прибора.

Примечания

- Выдвижные направляющие не подходят для использования в приборах с функцией микроволн.
- Используйте выдвижные направляющие с эмальрованными принадлежностями и принадлежностями из нержавеющей стали.
- В зависимости от типа прибора вам необходимо настроить базовые установки для использования телескопических полозьев для приборов с выдвижными элементами и направляющими.
- При необходимости можно установить выдвижные направляющие на любом уровне.
- При необходимости можно оснастить выдвижными направляющими все уровни.

ВНИМАНИЕ!

Самоочищающиеся поверхности рабочей камеры могут повреждаться при установке и снятии направляющих.

- ▶ Прежде чем устанавливать или снимать направляющие снимите навесные элементы.

Установка направляющих

Заметка: Направляющие не взаимозаменяемы. Необходимо навешивать направляющие таким образом, чтобы их можно было выдвинуть вперед.

1. Заведите выдвижную направляющую с задним держателем [b] снизу за оба направляющих штыря на требуемом уровне установки и удерживайте ее в горизонтальном положении.
→ Рис. 1
 2. Проведите направляющую назад параллельно направляющим штырям и насадите оба держателя на нижний штырь. При этом задний держатель [b] должен обхватить вертикальный штырь.
→ Рис. 2
 3. Продолжая нажимать на **PUSH**, ① поверните выдвижную направляющую внутрь ②, так чтобы держатель [a] зафиксировался в нижнем штыре.
→ Рис. 3
 4. Отпустите **PUSH**.
→ Рис. 4
- ✓ Крепление фиксируется.
5. Выдвиньте направляющую до упора и снова задвиньте.

Рекомендация

Дополнительная информация:



Снятие направляющих

⚠ ПРЕДУПРЕЖДЕНИЕ – Опасность ожога!

Навесные элементы очень сильно нагреваются

- ▶ Не прикасайтесь к раскаленным навесным элементам.
- ▶ Всегда давайте прибору остыть.
- ▶ Не подпускайте детей близко к прибору.

ВНИМАНИЕ!

Самоочищающиеся поверхности рабочей камеры могут повреждены при установке и снятии направляющих.

- ▶ Прежде чем устанавливать или снимать направляющие снимите навесные элементы.

1. Нажмите на **PUSH** сбоку от направляющей и сдвиньте направляющую назад.
→ Рис. 5
2. Продолжая нажимать на **PUSH**, ① поверните направляющую наружу ②, так чтобы передний держатель [a] расфиксировался.
→ Рис. 6
3. Извлеките направляющую движением вперед.
→ Рис. 7
4. Снимите направляющую.
→ Рис. 8
5. Очистите направляющую.

Рекомендация

Дополнительная информация:



sk

Вýсвннэ кoлajнiчки

Вýсвннэ кoлajнiчки са негодiа ку кaждéму спoтребiчю. При кúпе уведéте вúдý преснэ ознaчениé (E-Nr.) вáшo спoтребiчя.

Рoзнáмкы

- Вýсвннэ кoлajнiчки не сý вгоднэ пре спoтребiчэ с мiкрoвннým oхрeвом.
- Вýсвннэ кoлajнiчки пoуúвajтe с прiслушeнствoм зo смaлтy aлeбo нeхрдзaвeйúcej oцeлe.
- В зáвислoсти oд тýпy спoтребiчя мусiтe при спoтребiчoч с рáмaми a вýсвннými кoлajнiчкaми упрaвiтú зáклáднэ нaстaвeниá прe тeлeскoпiчкé вýсвннэ.
- Вýсвннэ кoлajнiчки je мoжнэ в прiпáдe пoтрeбы зaбудoвaтú до кaждeй úрoвнe.
- В прiпáдe пoтрeбы мoжeтe вьбaвiтú вúтeкú úрoвнe вýсвннoу кoлajнiчкoу.

РOЗOР!

Сaмoчистiяцe плoчкы вo внúтoрнoм прiстoрe сa мoжú при вьвeсeнiи a зaвeсeнiи вýсвннých кoлajнiчкeк пoшкoдiтú.

- ▶ Скoр, aкo вьвeсiтe aлeбo зaвeсiтe вýсвннэ кoлajнiчкы, нaпрv вьвeстe рáмy.

Зaвeсeниé вýсвннeй кoлajнiчки

Рoзнáмкa: Вýсвннэ кoлajнiчки сa гoдиá лeн дoпрaвa aлeбo дoлáвa. При зaвeсeнiи дáвajтe пoзoр, aбы сa дaли вьтiáхнúтú дoпрeдú.

1. Вýсвннú кoлajнiчкoу сo зaднým дрúжiáкoм [b] зaсúнúтe здoлa зa двé вoдиáцe тýчe пoжáдoвaнeй вúшы зaсúнúтiá a дрúтe ю вoдoрoвнe.
→ Obr. 1

2. Зaвeдúтe кoлajнiчкoу пoздúшú вoдиáцiх тýчi сeрoм дoзaдú a кaждý дрúжiáк нaсúнúтe нa спoднú тýч. Зaднým дрúжiáкoм [b] притoм учoптe звiслú тýч.
→ Obr. 2
3. **PUSH** пoдрúтe стлáчeнэ ① a oтoчúтe вýсвннú кoлajнiчкoу сeрoм дoвнúтрa ②, кým сa дрúжiáк [a] нeзaвeсiтú нa спoднú тýч.
→ Obr. 3
4. **PUSH** уoлoнiтe.
→ Obr. 4
- ✓ Дрúжiáк зaпaднe нa мiстo.
5. Вьтiáхнiтe вýсвннú кoлajнiчкoу áж нa дoрaз a знoвa ю зaсúнúтe.

Тip

Дáлúшe инфoрмáциe:



Вьвeсeниé вýсвннeй кoлajнiчки

⚠ ВАРОВАНИЕ – Ризико popáлeниá!

Рáмy сa вeлми зoхрeжú.

- ▶ Никдý сa нeдoтýкajтe гoрúчiх рáмoв.
- ▶ Вúдý нeчaжajтe спoтребiч вьчлáднúтú.
- ▶ Дeтi úдрúжajтe в бeзпeчeнeй вьдiáлeнoсти.

РOЗOР!

Сaмoчистiяцe плoчкы вo внúтoрнoм прiстoрe сa мoжú при вьвeсeнiи a зaвeсeнiи вýсвннých кoлajнiчкeк пoшкoдiтú.

- ▶ Скoр, aкo вьвeсiтe aлeбo зaвeсiтe вýсвннэ кoлajнiчкы, нaпрv вьвeстe рáмy.

1. Стлáчúтe **PUSH** нa бoчeнeй стрaнe кoлajнiчки a пoсúнúтe кoлajнiчкoу дoзaдú.
→ Obr. 5
2. **PUSH** пoдрúтe стлáчeнэ ① a oтoчúтe кoлajнiчкoу сeрoм вoн ②, кým сa прeднý дрúжiáк [a] нeвьвeсiтú.
→ Obr. 6
3. Кoлajнiчкoу вьтiáхнiтe сeрoм дoпрeдú.
→ Obr. 7
4. Вьбeртe вýсвннú кoлajнiчкoу.
→ Obr. 8
5. Вьчистiтe вýсвннú кoлajнiчкoу.

Тip

Дáлúшe инфoрмáциe:



sl

Извлeчнá вoдилá

Извлeчнá вoдилá сe нe прeлeгajo всем апаратoм. При нaкупу вeднo нaвeдiтe нaтaнчнo ознaкo свoгeгa апаратa (шт. E).

Рoпoмбe

- Извлeчнá вoдилá нисo примeрнá зa апаратe з мiкрoвaлoвнo пeчiцo.
- Извлeчнá вoдилá упoрaблajтe скупaj з eмajлirаним приборoм ин с приборoм из нeрjавeчeгa jeклá.

- Glede na tip aparata morate pri aparatih z ogrodjem in izvlečnimi vodili spremeniti osnovne nastavitve za teleskopske izvleke.
- Izvlečna vodila lahko po potrebi namestite na katero koli raven.
- Po potrebi lahko izvlečna vodila namestite na vse ravni.

POZOR!

Med odstranjevanjem in nameščanjem izvlečnih vodil se samočistilne površine v notranjosti pečice lahko poškodujejo.

- ▶ Najprej odstranite ogrodje, preden odstranite ali namestite izvlečna vodila.

Nameščanje izvlečnega vodila

Opomba: Izvlečna vodila se prilegajo le na desno ali levo stran. Pri nameščanju vodil bodite pozorni, da jih bo mogoče izvleči naprej.

1. Izvlečno vodilo z zadnjim držalom [b] od spodaj vstavite za obe vodilni palici na zeleni višini vstavljanja in ga držite vodoravno.
→ Sl. 1
2. Vodilo ob vodilnih palicah potiskajte nazaj in obe vodili namestite na spodnjo palico. Pri tem naj zadnje držalo [b] objame navpično palico.
→ Sl. 2
3. Držite **PUSH** ① in izvlečno vodilo obrnite navznoter ②, da namestite držalo [a] v spodnjo palico.
→ Sl. 3
4. Izpustite **PUSH**.
→ Sl. 4
- ✓ Držalo se zaskoči.
5. Izvlečno vodilo izvlecite do prislona in ga znova vstavite.

Nasvet

Dodatne informacije:



Odstranjevanje izvlečnega vodila

⚠ OPOZORILO – Nevarnost opeklin!

Ogrodje se močno segreje

- ▶ Nikoli se ne dotikajte vročega ogrodja.
- ▶ Vedno počakajte, da se aparat ohladi.
- ▶ Otrokom ne dovolite v bližino.

POZOR!

Med odstranjevanjem in nameščanjem izvlečnih vodil se samočistilne površine v notranjosti pečice lahko poškodujejo.

- ▶ Najprej odstranite ogrodje, preden odstranite ali namestite izvlečna vodila.
1. Ob strani vodila pritisnite **PUSH** in potisnite vodilo nazaj.
→ Sl. 5
 2. Držite **PUSH** ① in vodilo obrnite navzven ②, da se sprednje držalo [a] sname.
→ Sl. 6
 3. Vodilo izvlecite naprej.
→ Sl. 7
 4. Odstranite izvlečno vodilo.
→ Sl. 8
 5. Očistite izvlečno vodilo.

Nasvet

Dodatne informacije:



sq

Shinat me tërheqje

Shinat me tërheqje nuk shkojnë me çdo pajisje. Kur blini aksesore duhet të jepni gjithmonë emërtimin e saktë (E-Nr.) të pajisjes suaj.

Shënime

- Shinat me tërheqje nuk janë të përshtatshme për pajisjet me mikrovalë.
- Përdorini shinat me tërheqje me aksesore të emaluar dhe me aksesore prej inoksi.
- Në varësi nga lloji i pajisjes, te pajisjet me rafte dhe shina zgjatuese ju duhet të përshtatni rregullimet bazë për shina teleskop.
- Shinat me tërheqje mund të montohen në çdo nivel, nëse nevojitet.
- Sipas nevojës, të gjitha nivelet mund t'i pajisni me një shinë me tërheqje.

VINI RE!

Sipërfaqet me vetëpastrim në hapësirën e furrës mund të dëmtohen nga heqja dhe nga futja e shinave zgjatuese.

- ▶ Hiqni në fillim raftet, përpara se të hiqni ose të futni shinat zgjatuese.

Futja e shinës zgjatuese

Shënim Shinat zgjatuese përputhen vetëm djathtas ose majtas. Gjatë futjes bëni kujdes që shinat zgjatuese të mund të zgjaten për nga përpara.

1. Futni shinën zgjatuese me mbajtësen e pasme [b] në pozicionin poshtë, prapa të dyjave shufrave udhëzuese të nivelit të vendosjes që dëshironi dhe mbajeni atë horizontalisht.
→ Fig. 1
2. Futni shinën për së gjati nga poshtë shufrave udhëzuese dhe secilën nga të dyja mbajtëset rrëshqiteni në shufrën e poshtme. Për këtë, mbajtësen e pasme [b] mbërthejeni në shufrën vertikale.
→ Fig. 2
3. Mbani shtypur pjesën **PUSH** ① dhe kthejeni shinën zgjatuese për nga brenda ②, derisa mbajtësja [a] të varet në shufrën e poshtme.
→ Fig. 3
4. Lëshoni pjesën **PUSH**.
→ Fig. 4
- ✓ Mbajtësja mbërthehet në vend.
5. Në fund, zgjatni shinën zgjatuese deri në fund duke e tërhequr jashtë dhe pastaj shtyjeni sërish brenda.

Këshillë

Informacione të tjera:



Heqja e shinave zgjatuese

⚠ PARALAJMËRIM – Rrezik djegiesh!

Raftet nxehen shumë

- ▶ Mos i prekni kurrë raftet e nxehta.
- ▶ Gjithmonë lëreni pajisjen që të ftohet.
- ▶ Mbani fëmijët larg.

VINI RE!

Sipërfaqet me vetëpastrim në hapësirën e furrës mund të dëmtohen nga heqja dhe nga futja e shinave zgjatuese.

- ▶ Hiqni në fillim raftet, përpara se të hiqni ose të futni shinat zgjatuese.
1. Shtypni shinën anash në pjesën **PUSH** dhe pastaj shtypni shinën për nga prapa.
→ Fig. 5
 2. Mbani shtypur pjesën **PUSH** ① dhe kthejeni shinën për jashtë ②, derisa mbajtësja përpara a të dalë nga vendi.
→ Fig. 6
 3. Nxirreni jashtë shinën duke e tërhequr përpara.
→ Fig. 7
 4. Hiqni shinën zgjatuese.
→ Fig. 8
 5. Pastroni shinën zgjatuese.

Këshillë

Informacione të tjera:



sr

Šine za izvlačenje

Šine za izvlačenje ne odgovaraju svakom uređaju. Prilikom kupovine uvek navedite tačnu oznaku (E-br.) vašeg uređaja.

Napomene

- Šine za izvlačenje nisu pogodne za uređaje sa mikrotalasnom pećnicom.
- Koristite šine za izvlačenje sa emaljiranim priborom i priborom od nerđajućeg čelika.
- U zavisnosti od tipa uređaja, kod uređaja sa postoljima i šinama za izvlačenje morate da prilagodite osnovna podešavanja za teleskopske delove na izvlačenje.
- Šine za izvlačenje možete po potrebi montirati na svakom nivou.
- Po potrebi možete sve nivoe opremiti šinama za izvlačenje.

PAŽNJA!

Samočisteće površine u pećnici mogu otkaçivanjem i zakačivanjem šina za izvlačenje da se oštete.

- ▶ Postolje prvo otkaçite, pre nego što otkaçinjete ili zakačinjete šine za izvlačenje.

Zakačivanje šine za izvlačenje

Napomena: Postolja šina za izvlačenje odgovaraju samo sa desne ili leve strane. Prilikom kačenja, vodite računa o tome da one mogu da se izvlače samo prema napred.

1. Šinu za izvlačenje sa zadnjim držačem b postavite odozdo iza vodica željene visine ubacivanja i držite je vodoravno.
→ Sl. 1

2. Šinu po dužini vodica pomerite ka nazad i sa obe ruke postavite na donju vodicu. Pri tome zadnji držač b treba da obuhvati uspravnu vodicu.
→ Sl. 2
3. Držite pritisnuto **PUSH** ① i zakrenite šinu za izvlačenje ka unutra ②, tako da se držač a zakači u donju vodicu.
→ Sl. 3
4. Otpustite **PUSH**.
→ Sl. 4
- ✓ Držač uleže u ležište.
5. Izvucite šinu za izvlačenje do kraja i ponovo je ugurajte.

Savet

Ostale informacije:



Otkaçivanje šine za izvlačenje

⚠ UPOZORENJE – Opasnost od opekotina!

Okviri postaju jako vrući

- ▶ Nikada nemojte dirati vruće okvire.
- ▶ Uvek ostavite uređaj da se ohladi.
- ▶ Udaljite decu.

PAŽNJA!

Samočisteće površine u pećnici mogu otkaçivanjem i zakačivanjem šina za izvlačenje da se oštete.

- ▶ Postolje prvo otkaçite, pre nego što otkaçinjete ili zakačinjete šine za izvlačenje.

1. Bočno od šine pritisnite **PUSH** i gurnite šinu unazad.
→ Sl. 5
2. Držite pritisnuto **PUSH** ① i zakrenite šinu ka spolja ②, tako da se prednji držač a otkaçi.
→ Sl. 6
3. Šinu izvucite ka napred.
→ Sl. 7
4. Uklonite šinu za izvlačenje.
→ Sl. 8
5. Očistite šinu za izvlačenje.

Savet

Ostale informacije:



sv

Utdragsskenor

Utdragsskenorna passar inte alla enheter. Ange alltid rätt beteckning (E-nr) på din enhet när du beställer.

Anmärkningar

- Utdragsskenorna är inte avsedda för enheter med mikro.
- Använd utdragsskenorna med emaljerade och rostfria tillbehör.
- Beroende på enhetstyp måste du anpassa grundinställningarna för teleskoputdrag på enheter med ugnsstegar och utdragsskenor.

- Det går att sätta i utdragsskenor på varje fals, om det behövs.
- Du kan sätta in utdragsskenor på alla falsar, om det behövs.









OBS!

Ugnens självrengörande ytor kan bli skadade när du tar ur och sätter i utdragsskenorna.

- ▶ Ta ur ugnsstegarna innan du tar ur eller sätter i utdragsskenorna.

Sätta i utdragsskenan

Notera: Utdragsskenorna passar antingen till höger eller vänster. Se till så att utdragsskenorna går att dra rakt ut när du sätter i dem.

1. För in utdragsskenan med bakre fästet  underifrån bakom de båda styrningarna på den fals du vill ha och håll den vågrätt.
→ Fig. 
2. För skenan bakåt längs styrningarna och skjut på de båda fästena på undre stången. Greppa den lodräta stången med det bakre fästet .
- Fig. 
3. Håll **PUSH** intryckt  och fäll in utdragsskenan  tills fästet  hänger i undre stången.
→ Fig. 
4. Släpp **PUSH**.
→ Fig. 
- ✓ Fästet snäpper fast.
5. Dra ut utdragsskenan ända till anslaget och skjut in igen.

Tips!

Mer information:



Ta ur utdragsskenan







WARNING! – Risk för brännskador!

Ugnsstegarna blir jättevarma

- ▶ Ta aldrig på varma ugnsstegar.
- ▶ Låt alltid enheten svalna.
- ▶ Håll barnen borta.

OBS!

Ugnens självrengörande ytor kan bli skadade när du tar ur och sätter i utdragsskenorna.

- ▶ Ta ur ugnsstegarna innan du tar ur eller sätter i utdragsskenorna.
1. Tryck på **PUSH** på sidan av skenan och skjut den bakåt.
→ Fig. 
 2. Håll **PUSH** intryckt  och fäll ut skenan  tills främre fästet  är avhakat.
→ Fig. 
 3. Dra ur skenan framåt.
→ Fig. 
 4. Ta bort utdragsskenan.
→ Fig. 
 5. Rengör utdragsskenan.

Tips!

Mer information:



tr

Dışarı çekilebilen raylar

Çekme rayları her cihaza uymaz. Satın alırken her zaman cihazınızın tam adını (E No.) belirtiniz.

Notlar

- Çekme rayları, mikrodalgalı cihazlar için uygun değildir.
- Çekme raylarını emaye aksesuarşar veya paslanmaz çelik aksesuarlar ile kullanınız.
- Cihaz tipine göre, ayaklı ve raflı cihazlarda teleskopik rayların temel ayarları uyarlanmalıdır.
- Çekme rayları, gerekirse herhangi bir seviyeye yerleştirilebilir.
- İhtiyaç halinde her kademeyi bir çekme rayıyla donatabilirsiniz.









DİKKAT!

Pişirme bölümündeki kendi kendini temizleyen alanlar, çekme raylarının çıkarılması ve takılması sırasında hasar görebilir.

- ▶ Çekme raylarını takmadan veya çıkarmadan önce ayakları çıkarınız.

Çekme rayının takılması

Not: Çekme rayları sadece sol veya sağ tarafa uyar. Asma sırasında öne doğru çekilebilir olmalarına dikkat ediniz.

1. Çekme rayını arka tutucu  ile aşağıdan istenen yerleştirme yüksekliğine sahip iki kılavuz çubuğun arkasına yerleştiriniz ve yatay olarak tutunuz.
→ Şek. 
2. Rayı, arkadaki kılavuz çubuklara doğru uzunlamasına yönlendiriniz ve her iki tutucuyu da alt çubuğa kaydırınız. Bu sırada alt tutucu  ile dikey çubuğu kavrayınız.
→ Şek. 
3. **PUSH** kısmına basılı tutunuz  ve çekme rayını  tutucu  alt çubuğa oturana kadar içe doğru döndürünüz.
→ Şek. 
4. **PUSH** serbest bırakılmalıdır.
→ Şek. 
- ✓ Tutucu yerine oturur.
5. Çekme rayını dayanak noktasına kadar dışarı çekiniz ve tekrar içeri itiniz.

İpucu

Diğer bilgiler:



Çekme rayının çıkarılması

UYARI – Yanma tehlikesi!

Ayaklar çok sıcak olur

- ▶ Asla sıcak ayaklara dokunmayınız.

- ▶ Cihaz daima soğumaya bırakılmalıdır.
- ▶ Çocuklar uzak tutulmalıdır.

DİKKAT!

Pişirme bölümündeki kendi kendini temizleyen alanlar, çekme raylarının çıkarılması ve takılması sırasında hasar görebilir.

- ▶ Çekme raylarını takmadan veya çıkarmadan önce ayakları çıkarınız.

1. Rayın yanındaki **PUSH** kısmına basınız ve rayı arkaya doğru itiniz.
→ Şek. 5
2. **PUSH** kısmına basılı tutunuz ① ve rayı ②, ön tutucu [a] ayrılana kadar dışarı doğru döndürünüz.
→ Şek. 6
3. Rayı öne doğru çekerek çıkarınız.
→ Şek. 7
4. Çekme rayını çıkarınız.
→ Şek. 8
5. Çekme rayını temizleyiniz.

İpucu

Diğer bilgiler:



uk

Висувні напрямні

Висувні напрямні не підходять для цього приладу. Під час придбання завжди вказуйте точне найменування (номер E) свого приладу.

Вказівки

- Висувні напрямні не підходять для приладів з мікрохвилями.
- Використовуйте висувні напрямні з емальованим приладдям та приладдям з високоякісної сталі.
- Залежно від типу приладу потрібно налаштувати основні установки для використання телескопічних механізмів для приладів з підвісними каркасами та висувними напрямними.
- При необхідності на кожному рівні можуть бути встановлені висувні напрямні.
- За потреби всі рівні можна обладнати висувними напрямними.

УВАГА!

Самоочищувальні поверхні у робочій камері можуть пошкодитися при знятті та встановленні висувних напрямних.

- ▶ Перш ніж знімати або встановлювати висувні напрямні, зніміть підвісні каркаси.

Навішування висувної напрямної

Зауваження: Висувні напрямні встановлюються лише праворуч або ліворуч. При підвішуванні стежте за тим, щоб їх можна було висунути вперед.

1. Встановіть висувну напрямну із заднім тримачем [a] знизу за двома напрямними стійками рівня встановлення і утримуйте в горизонтальному положенні.
→ Мал. 1
2. Направте напрямну по довжині відносно напрямних стійок ззаду і засуньте обидва тримача на нижній шток з обох сторін. Утримуйте вертикальний шток [a] з заднім тримачем.
→ Мал. 2

3. Утримуйте натиснутою кнопку **PUSH** ① і складіть висувну напрямну всередину ②, так щоб тримач [a] опинився в нижньому штоці.
→ Мал. 3
4. Відпустіть кнопку **PUSH**.
→ Мал. 4
- ✓ Тримач зафіксується.
5. Витягніть висувну напрямну до упору та знову засуньте.

Порада

Подальша інформація:



Зняття висувної напрямної

⚠ УВАГА! – Небезпека опіків!

Підвісні каркаси дуже сильно нагріваються

- ▶ Не торкайтесь розпечених підвісних каркасів.
- ▶ Завжди давайте приладу охолонути.
- ▶ Не підпускайте дітей до приладу.

УВАГА!

Самоочищувальні поверхні у робочій камері можуть пошкодитися при знятті та встановленні висувних напрямних.

- ▶ Перш ніж знімати або встановлювати висувні напрямні, зніміть підвісні каркаси.
1. Натисніть кнопку **PUSH**, що знаходиться збоку від напрямної, і посуňte напрямну назад.
→ Мал. 5
 2. Утримуйте натиснутою кнопку **PUSH** ① і розкладіть напрямну назовні ②, до встановлення переднього тримача [a].
→ Мал. 6
 3. Витягніть планку вперед.
→ Мал. 7
 4. Зніміть висувну напрямну.
→ Мал. 8
 5. Очистіть висувну напрямну.

Порада

Подальша інформація:



uz

Qaytib olinadigan qo'llanmalar

Tortiluvchi relslar barcha qurilma uchun mos emas. Sotib olganda qurilmangizning to'g'ri raqamini (E raqami) bering.

Eslatmalar

- Tortiluvchi relslar mikroto'lqinli pechli qurilmalar uchun mos emas.
- Sirlangan va zanglamaydigan po'latdan yasalgan jihozlar bilan tortiluvchi relslardan foydalaning.
- Qurilmaning turiga qarab, siz tokchalar va tortib olinadigan relsli qurilmalar uchun teleskopik yuguruvchilar uchun asosiy sozlamalarni sozlashingiz kerak.

- Agar kerak bo'lsa, tortiluvchi yo'naltirgichlar har qanday darajaga o'rnatilishi mumkin.
- Agar kerak bo'lsa, siz barcha darajalarni tortiluvchi yo'naltirgichlar bilan jihozlashingiz mumkin.

DIQQAT!

Pishirish joyidagi o'z-o'zidan tozalanadigan yuzalar tortib olinadigan relslarni osib qo'yish orqali shikastlanishi mumkin.

- ▶ QQimslarni yechish yoki osib qo'yishdan oldin birinchi navbatda tokchalarni yechib oling.

Chiqaruvchi relsga osib qo'ying

Yozib olish: Chiqaruvchi relslar faqat o'ngga yoki chapga mos keladi. Ichkariga ulashda ularni old tomonga tortib olish mumkinligiga ishonch hosil qiling.

1. Orqa tirgak **[b]** bilan tortib olinadigan relsni pastdan kerakli o'rnatish balandligidagi ikkita yo'naltiruvchi novda orqasiga joylashtiring va uni gorizontal holatda ushlab turing.
→ *Ras. 1*
 2. Temir yo'lni uzunligi bo'ylab yo'naltiruvchi novdalarga orqa tomonga yo'naltiring va ikkala qavsni pastki novda ustiga suring. Orqa tirgak **[b]** bilan vertikal tayoq atrofida ushlang.
→ *Ras. 2*
 3. **PUSH**, ① tugmachasini bosib ushlab turing va ② ushlagichi pastki novdaga ulangunga qadar tortib olinadigan relsni **[a]** tomonga burang.
→ *Ras. 3*
 4. **PUSH** ni qo'yib yuboring.
→ *Ras. 4*
- ✓ Kronshteyn o'rniga joylashadi.
5. Chiqaruvchi relsni iloji boricha tortib oling va keyin yana ichkariga suring.

Maslahat

Qo'shimcha ma'lumot:



Chiqaruvchi relsni yechib oling

⚠ OGOHLANTIRISH – Kuyish xavfi!

Stellajlar juda qiziydi

- ▶ Hech qachon issiq stellajlarga tegmang.
- ▶ Qurilmani har doim sovuting.
- ▶ Bolalarni yaqinlashtirmang.

DIQQAT!

Pishirish joyidagi o'z-o'zidan tozalanadigan yuzalar tortib olinadigan relslarni osib qo'yish orqali shikastlanishi mumkin.

- ▶ QQimslarni yechish yoki osib qo'yishdan oldin birinchi navbatda tokchalarni yechib oling.
1. Qurilmaning yon tomonidagi **PUSH** tugmasini bosing va relsni orqaga suring.
→ *Ras. 5*
 2. **PUSH**, ① tugmachasini bosib turing va ②old kronshteynini yechmaguncha relsni tashqariga **[a]** burang.
→ *Ras. 6*
 3. Reyni old tomonga torting.
→ *Ras. 7*
 4. Chiqaruvchi relsni olib tashlang.
→ *Ras. 8*
 5. Chiqaruvchi relsni tozalang.

Maslahat

Qo'shimcha ma'lumot:



