



**BOSCH**



Register your  
new device on  
MyBosch now and  
get free benefits:  
[bosch-home.com/  
welcome](https://www.bosch-home.com/welcome)

# Sušilica rublja

**WTH83253BY**

**[hr]** Korisnički priručnik i upute  
za instalaciju

## Dodatne informacije potražite u Digitalnom korisničkom priručniku.



### Sadržaj

<b>1 Sigurnost</b> .....	<b>4</b>	<b>8 Stupanj sušenja</b> .....	<b>21</b>
1.1 Opće napomene .....	4	8.1 Promjena stupnja sušenja.....	21
1.2 Namjenska uporaba.....	4	8.2 Prilagođavanje stupnja suše- nja.....	21
1.3 Ograničenje kruga korisnika .....	4	<b>9 Programi</b> .....	<b>22</b>
1.4 Sigurno postavljanje .....	5	9.1 Automatski programi .....	22
1.5 Sigurna uporaba.....	7	9.2 Vremenski programi .....	23
1.6 Sigurno čišćenje i održava- nje.....	9	<b>10 Pribor</b> .....	<b>24</b>
<b>2 Izbjegavanje materijalnih šte- ta</b> .....	<b>11</b>	<b>11 Rublje</b> .....	<b>25</b>
<b>3 Zaštita okoliša i ušteda</b> .....	<b>11</b>	11.1 Priprema rublja.....	25
3.1 Zbrinjavanje ambalaže u ot- pad .....	11	<b>12 Osnovno rukovanje</b> .....	<b>25</b>
3.2 Ušteda energije .....	11	12.1 Uključivanje uređaja .....	25
3.3 Način uštede energije .....	12	12.2 Namještanje programa.....	25
<b>4 Postavljanje i priključivanje</b> .....	<b>12</b>	12.3 Prilagođavanje postavki programa.....	25
4.1 Raspakiranje uređaja.....	12	12.4 Stavljanje rublja .....	25
4.2 Opseg isporuke.....	12	12.5 Pokretanje programa.....	26
4.3 Zahtjevi za mjesto postavlja- nja.....	12	12.6 Promjena aktiviranog vre- mena Gotovo za .....	26
4.4 Izravnavanje položaja uređa- ja.....	14	12.7 Dodavanje rublja .....	26
4.5 Električno priključivanje ure- đaja.....	14	12.8 Prekid programa .....	26
<b>5 Upoznavanje</b> .....	<b>15</b>	12.9 Vađenje rublja .....	26
5.1 Uređaj .....	15	12.10 Isključivanje uređaja .....	26
5.2 Upravljačka ploča.....	16	12.11 Filtar za niti .....	26
<b>6 Zaslon</b> .....	<b>17</b>	12.12 Sustav filtra podne jedini- ce.....	28
<b>7 Tipke</b> .....	<b>19</b>	12.13 Sakupljač kondenzata .....	30
		<b>13 Zaštita za djecu</b> .....	<b>30</b>
		13.1 Aktiviranje zaštite za djecu .....	30
		13.2 Deaktiviranje zaštite za dje- cu.....	30

<b>14 Osnovne postavke .....</b>	<b>31</b>
14.1 Pregled osnovnih postavki.....	31
14.2 Promjena osnovnih postavki.....	32
<b>15 Čišćenje i održavanje.....</b>	<b>32</b>
15.1 Savjeti za čišćenje i održavanje .....	32
15.2 Podna jedinica.....	32
15.3 Senzor vlage.....	34
<b>16 Uklanjanje smetnji.....</b>	<b>35</b>
<b>17 Transport, skladištenje i zbrinjavanje .....</b>	<b>39</b>
17.1 Priprema uređaja za transport .....	39
17.2 Zbrinjavanje starih uređaja u otpad .....	39
<b>18 Servisna služba .....</b>	<b>40</b>
18.1 Proizvodni broj (E-Nr.) i tvornički broj (FD).....	40
<b>19 Vrijednosti potrošnje .....</b>	<b>41</b>
<b>20 Tehnički podaci .....</b>	<b>42</b>



# 1 Sigurnost

Pridržavajte se sljedećih sigurnosnih napomena.

## 1.1 Opće napomene



- Pažljivo pročitajte ove upute.
- Sačuvajte upute i informacije o proizvodu za kasniju uporabu ili za sljedećeg vlasnika.
- Uređaj ne priključujte ako je došlo do oštećenja pri transportu.

## 1.2 Namjenska uporaba

Uređaj upotrebljavajte samo:

- za sušenje i osvježavanje tkanina prikladnih za sušenje u sušilici i opranih u vodi.
- u privatnom kućanstvu i u zatvorenim prostorima kućnog okruženja
- do visine od 4000 m iznad nadmorske visine

## 1.3 Ograničenje kruga korisnika

Djeca starija od 8 godina i osobe sa smanjenim fizičkim, osjetilnim ili mentalnim sposobnostima ili nedostatkom iskustva i/ili znanja smiju se koristiti ovim uređajem samo pod nadzorom ili ako su upućene u sigurno rukovanje uređajem te razumiju opasnosti koje mogu nastati uslijed korištenja uređajem.

Djeca se ne smiju igrati uređajem.

Djeca ne smiju čistiti uređaj i obavljati korisničko održavanje uređaja osim ako su pod nadzorom.

Djecu mlađu od 3 godine i kućne ljubimce držite na sigurnoj udaljenosti od uređaja.

## 1.4 Sigurno postavljanje

Pridržavajte se sigurnosnih napomena kada postavljate uređaj.

### **⚠ UPOZORENJE – Opasnost od strujnog udara!**

Nestručno postavljanje je opasno.

- ▶ Uređaj priključite i koristite samo prema podacima navedenim na označnoj pločici.
- ▶ Uređaj priključite samo preko propisno instalirane utičnice s uzemljenjem na strujnu mrežu s izmjeničnom strujom.
- ▶ Sustav zaštitnih vodiča kućne električne instalacije mora biti propisno instaliran. Instalacija mora imati dovoljni veliki presjek voda.
- ▶ Pri korištenju zaštitne strujne sklopke koristite samo tip sa znakom .
- ▶ Nikada ne uključujte uređaj pomoću vanjske sklopne naprave, npr. sata za vremensko uključivanje ili daljinskog upravljača.
- ▶ Nikada ne spajajte uređaj na strujni krug koji redovito uključuje i isključuje distributer električne energije.
- ▶ Kada je uređaj ugrađen, mrežni utikač mrežnog priključnog voda mora biti dostupan ili ako slobodan pristup nije moguć, u fiksno postavljenoj električnoj instalaciji treba ugraditi svepolni rastavljač prema propisima za postavljanje.
- ▶ Pri postavljanju uređaja pazite na to da ne prignječite ili oštetite mrežni priključni vod.

Oštećena izolacija mrežnog priključnog voda predstavlja izvor opasnosti.

- ▶ Onemogućite kontakt mrežnog priključnog voda s izvorima topline ili vrućim dijelovima uređaja.
- ▶ Onemogućite kontakt mrežnog priključnog voda s oštrim vrhovima ili rubovima.
- ▶ Mrežni priključni vod nikada ne presavijajte te onemogućite svako prignječenje ili izmjene.

### **⚠ UPOZORENJE – Opasnost od požara!**

Uporaba produžnog mrežnog priključnog voda i nedopuštenih adaptera predstavlja izvor opasnosti.

- ▶ Nemojte upotrebljavati produžne kabele ili višestruke utičnice.

- ▶ Upotrebljavajte samo adaptere i mrežne priključne vodove koje je odobrio proizvođač.
- ▶ Ako je mrežni priključni vod prekratak i duži mrežni priključni vod nije raspoloživ, obratite se električaru i zatražite da prilagodi kućne instalacije.

### **⚠ UPOZORENJE – Opasnost od ozljede!**

Velika težina uređaja može pri podizanju dovesti do ozljeda.

- ▶ Nemojte sami podizati uređaj.

Ako se ovaj uređaj nestručno postavi u stup za pranje i sušenje, onda postavljeni uređaj može pasti.

- ▶ Sušilicu isključivo priključite spojnim slogom proizvođača sušilice na perilicu rublja  
→ "Pribor", *Stranica 24*. Neka druga metoda postavljanja nije dopuštena.
- ▶ Ne postavljajte uređaj u stup za pranje i sušenje ako proizvođač sušilice nema u ponudi odgovarajući spojni slog.
- ▶ Ne postavljajte uređaje različitih proizvođača i različite dubine i širine u stup za pranje i sušenje.
- ▶ Ne postavljajte stup za pranje i sušenje na podest jer se uređaji mogu prevrnuti.

### **⚠ UPOZORENJE – Opasnost od gušenja!**

Djeca mogu navući ambalažni materijal preko glave ili se njime zamotati te se na taj način ugušiti.

- ▶ Ambalažni materijal držite podalje od djece.
- ▶ Djeci nikada ne dopuštajte igranje s ambalažnim materijalom.

### **⚠ OPREZ – Opasnost od ozljede!**

Uređaj može vibrirati ili se pomicati tijekom rada.

- ▶ Uređaj postavite na čist, ravan i čvrst pod.
- ▶ Uređaj izravnajte pomoću nožica uređaja i libele.

U slučaju nestručno položenih crijeva i mrežnih priključnih vodova postoji opasnost od spoticanja.

- ▶ Crijeva i mrežne priključne vodove polažite tako da ne postoji opasnost od spoticanja.

Ako uređaj pomičete držeći isturene dijelove, npr. vrata uređaja, ti dijelovi mogu se otrgnuti.

- ▶ Uređaj ne pomičite držeći isturene dijelove.

### **⚠ OPREZ – Opasnost od porezotina!**

Oštri rubovi na uređaju mogu uzrokovati posjekotine u slučaju do-dirivanja.

- ▶ Ne dodirujte oštre rubove na uređaju.
- ▶ Nosite zaštitne rukavice pri postavljanju i transportu uređaja.

## **1.5 Sigurna uporaba**

### **⚠ UPOZORENJE – Opasnost od strujnog udara!**

Oštećeni uređaj ili oštećeni mrežni priključni vod predstavljaju iz-vor opasnosti.

- ▶ Oštećeni uređaj nikada nemojte puštati u rad.
- ▶ Nikada ne povlačite za mrežni priključni vod kako biste isključili uređaj iz električne mreže. Uvijek izvucite mrežni utikač iz mrež-nog priključnog voda.
- ▶ Ako je uređaj ili mrežni priključni vod oštećen, odmah izvucite mrežni utikač iz mrežnog priključnog voda ili isključite osigurač u ormariću s osiguračima.
- ▶ Nazovite servisnu službu. → *Stranica 40*

Prodor vlage može prouzročiti strujni udar.

- ▶ Uređaj upotrebljavajte samo u zatvorenim prostorima.
- ▶ Uređaj nikada ne izlažite vrućini ili vlazi.
- ▶ Za čišćenje uređaja ne upotrebljavajte parni, visokotlačni čistač, crijeva ili tuš.

### **⚠ UPOZORENJE – Opasnost od zdravstveno štetnog djelova-nja!**

Djeca se mogu zatvoriti u uređaj i ugroziti svoje živote.

- ▶ Uređaj ne postavljajte iza vrata koja blokiraju ili sprječavaju otva-ranje vrata uređaja.
- ▶ Na starim uređajima izvucite mrežni utikač iz mrežnog priključ-nog voda te potom prerežite mrežni priključni vod i uništite bra-vu na vratima uređaja tako da se vrata uređaja više ne mogu zatvoriti.

**⚠ UPOZORENJE – Opasnost od gušenja!**

Djeca mogu udahnuti ili progutati sitne dijelove i na taj se način ugušiti.

- ▶ Sitne dijelove držite podalje od djece.
- ▶ Ne dopustite djeci igranje sa sitnim dijelovima.

**⚠ UPOZORENJE – Opasnost od eksplozije!**

Prašina ugljena ili sitna prašina u okruženju uređaja može uzrokovati eksploziju.

- ▶ Okruženje uređaja držite čistim tijekom rada.

**⚠ UPOZORENJE – Opasnost od trovanja!**

Kondenzat iz ovog uređaja nije pitka voda i u njemu se mogu nalaziti niti.

- ▶ Nemojte piti ili upotrebljavati kondenzat iz uređaja.

Deterdženti i sredstva za njegu rublja mogu u slučaju gutanja uzrokovati trovanja.

- ▶ U slučaju slučajnog gutanja, odmah potražite savjet liječnika.
- ▶ Deterdžente i sredstva za njegu rublja čuvajte izvan dohvata djece.

**⚠ UPOZORENJE – Opasnost od požara!**

Rashladno sredstvo R290 u ovom uređaju je ekološki neškodljivo, ali je zapaljivo i pri kontaktu s otvorenom vatrom ili izvorima paljenja može se zapaliti.

- ▶ Otvorenu vatru i izvore paljenja držite podalje od uređaja.



**⚠ UPOZORENJE – Opasnost od eksplozije!**

Ostaci u filtru za niti mogu se zapaliti pri sušenju.

- ▶ Redovito očistite filter za niti.

Lako zapaljivi predmeti, kao što su upaljači ili šibice, mogu se zapaliti pri sušenju.

- ▶ Prije sušenja izvadite sve lako zapaljive predmete iz džepova.



Ako je neoprano rublje bilo u kontaktu s otapalima, uljem, voskom, odstranjivačem voska, bojom, masnoćom ili sredstvom za uklanjanje mrlja, moglo bi se zapaliti pri sušenju.

- ▶ Ne sušite neoprano rublje u ovom uređaju.
- ▶ Prije sušenja rublje temeljito operite u vrućoj vodi s deterdžentom.
- ▶ Ne koristite uređaj ako je rublje prije toga čišćeno industrijskim kemikalijama.

### **⚠ UPOZORENJE – Opasnost od požara!**

Rublje se ne može dovoljno ohladiti u slučaju prijevremenog prekida sušenja i može se zapaliti.

- ▶ Nemojte prijevremeno prekinuti program sušenja.
- ▶ U slučaju prijevremenog prekida sušenja odmah izvadite rublje i rasprostrite ga.

### **⚠ OPREZ – Opasnost od ozljede!**

Pri penjanju na uređaj pokrivna ploča može puknuti.

- ▶ Ne penjite se na uređaj.

Pri stavljanju ili podupiranju na otvorena vrata uređaj se može prevrnuti.

- ▶ Ne stavljajte ništa na vrata uređaja i ne podupirite ih.
- ▶ Ne odlažite predmete na vratima uređaja.

U slučaju dodira rotirajućeg bubnja možete ozlijediti ruke.

- ▶ Prije posezanja pričekajte da se bubanj zaustavi do kraja.

## **1.6 Sigurno čišćenje i održavanje**

Pridržavajte se sigurnosnih napomena kada čistite i održavate uređaj.

### **⚠ UPOZORENJE – Opasnost od strujnog udara!**

Nestručni popravci su opasni.

- ▶ Popravke na uređaju smije vršiti samo obučeno stručno osoblje.
- ▶ Za popravak uređaja smiju se upotrebljavati samo originalni rezervni dijelovi.
- ▶ Ako je mrežni priključni vod ovog uređaja oštećen, kako bi se izbjegle opasnosti, može ga zamijeniti jedino proizvođač ili njegova servisna služba ili slična kvalificirana osoba.

Prodrta vlaga može uzrokovati strujni udar.

- ▶ Za čišćenje uređaja ne upotrebljavajte parni, visokotlačni čistač, crijeva ili tuš.

### **⚠ UPOZORENJE – Opasnost od ozljede!**

Uporaba neoriginalnih rezervnih dijelova i neoriginalnog pribora je opasna.

- ▶ Upotrebljavajte samo originalne rezervne dijelove i originalni pribor proizvođača.

### **⚠ UPOZORENJE – Opasnost od trovanja!**

Pri uporabi sredstava za čišćenje koja sadrže otapala mogu nastati otrovne pare.

- ▶ Ne upotrebljavajte sredstva za čišćenje koja sadrže otapala.

## 2 Izbjegavanje materijalnih šteta

Pridržavajte se ovih napomena kako biste izbjegli materijalne štete i oštećenja na uređaju.

### **POZOR!**

Pogrešno doziranje omekšivača, deterdženta, sredstva za njegu rublja i sredstva za čišćenje može utjecati na rad uređaja.

- ▶ Pridržavajte se preporuka za doziranje proizvođača.

Prekoračenje maksimalne količine rublja utječe na rad uređaja.

- ▶ Pridržavajte se maksimalne količine rublja za svaki program i nemojte je prekoračiti.

→ "Programi", Stranica 22

Pregrijavanje uređaja može utjecati na rad uređaja.

- ▶ Ulaz zraka na uređaju mora biti slobodan tijekom rada.
- ▶ Pobrinite se za dovoljno prozračivanje prostorije.

Ulaz zraka na uređaju može usisati lagane predmete, npr. vlasi i niti, tijekom rada što može utjecati na rad uređaja.

- ▶ Okruženje uređaja držite čistim tijekom rada.
- ▶ Lagane predmete držite podalje od uređaja.

Rad s nedostatnom, nepotpunom ili neispravnom zaštitom od niti (ovisno o izvedbi uređaja npr. filter za niti, sito za niti, flis filtra) može uzrokovati oštećenja na uređaju.

- ▶ Ne upotrebljavajte uređaj s nedostatnom, nepotpunom ili neispravnom zaštitom od niti.

Pjenasti materijali ili materijali koji sadrže pjenastu gumu bi se mogli deformirati ili rastopiti prilikom sušenja.

- ▶ Ne sušite rublje koje sadrži pjenaste materijale ili pjenastu gumu.

Neprikladna sredstva za čišćenje mogu oštetiti površine uređaja.

- ▶ Nemojte upotrebljavati jaka ili abrazivna sredstva za čišćenje.
- ▶ Nemojte upotrebljavati sredstva za čišćenje s velikim udjelom alkohola.
- ▶ Nemojte upotrebljavati tvrde jastučice za ribanje ili spužve za čišćenje.
- ▶ Uređaj čistite samo vodom i mekom vlažnom krpom.
- ▶ U slučaju kontakta s uređajem odmah uklonite sve ostatke deterdženta, spreja ili druge ostatke.

## 3 Zaštita okoliša i ušteda

### 3.1 Zbrinjavanje ambalaže u otpad

Ambalažni materijali su ekološki neškodljivi i mogu se reciklirati.

- ▶ Pojedinačne sastavne dijelove zbrinite na otpad odvojene po vrstama.

### 3.2 Ušteda energije

Ako slijedite sljedeće upute, vaš će uređaj trošiti manje struje.

Uređaj upotrebljavajte u dobro prozračenoj prostoriji i ventilacijski otvor na uređaju mora biti slobodan.

- ✓ Slabija izmjena zraka produljuje trajanje programa i povećava potrošnju energije.

Rublje centrifugirajte u perilici rublja prije sušenja.

- ✓ Vlažnije rublje produljuje trajanje programa i povećava potrošnju energije.

Pridržavajte se maksimalne količine rublja programa.

→ "Programi", Stranica 22

- ✓ Prekoračenje maksimalne količine rublja produljuje trajanje programa i povećava potrošnju energije.

Nakon sušenja očistite filtar za niti

→ Stranica 26.

- ✓ Onečišćen filtar za niti smanjuje strujanje zraka u uređaju, produljuje trajanje programa i povećava potrošnju energije.

Nakon čišćenja dobro osušite filtre u sustavu filtra podne jedinice

→ Stranica 28.

- ✓ Vlažniji filtri produljuju trajanje programa i povećavaju potrošnju energije.

### 3.3 Način uštede energije

Ako uređaj nećete koristiti dulje vrijeme, on će se prebaciti automatski u način uštede energije. Svi indikatori se gase i treperi **Start/Reload** . Način uštede energije možete završiti tako da ponovno koristite uređaj, npr. da otvorite ili zatvorite vrata. Način uštede energije možete završiti tako da ponovno koristite uređaj.

## 4 Postavljanje i priključivanje

### 4.1 Raspakiranje uređaja

#### POZOR!

Preostali predmeti u bubnju, koji nisu predviđeni za rad u uređaju, mogu prouzročiti materijalne štete i oštećenja na uređaju.

- ▶ Prije rada uklonite ove predmete i isporučeni pribor iz bubnja.

1. Izvadite svu ambalažu i sve zaštitne omote iz uređaja.  
→ "Zbrinjavanje ambalaže u otpad", Stranica 11
2. Provjerite ima li vidljivih oštećenja na uređaju.
3. Otvorite vrata uređaja.  
→ "Osnovno rukovanje", Stranica 25
4. Izvadite pribor iz bubnja.
5. Zatvorite vrata uređaja.



### 4.2 Opseg isporuke

Nakon raspakiranja provjerite sve dijelove imaju li oštećenja nastala u transportu te je li isporuka potpuna.

#### POZOR!

Rad uređaja s nepotpunim ili neispravnim priborom može utjecati na funkciju uređaja ili uzrokovati materijalne štete i oštećenja uređaja.

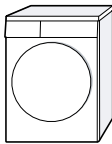
- ▶ Ne upotrebljavajte uređaj s nepotpunim ili neispravnim priborom.
- ▶ Zamijenite odgovarajući pribor prije rada uređaja.  
→ "Pribor", Stranica 24

Opseg isporuke	Opis
	Sušilica rublja
	Popratni dokumenti

### 4.3 Zahtjevi za mjesto postavljanja

#### POZOR!

Ako uređaj nagnete preko 40°, preostala voda u uređaju može isticati i uzrokovati materijalne štete.

- ▶ Oprezno nagnite uređaj.

- ▶ Transportirajte uređaj u stojećem položaju.

Preostala voda u uređaju koja se može smrznuti može uzrokovati oštećenje uređaja.

- ▶ Uređaj ne postavljajte i ne upotrebjavajte na mjestima na kojima postoji opasnost od smrzavanja ili na otvorenom.

Ako se uređaj neposredno nakon transporta pusti u rad, rashladno sredstvo u uređaju može uzrokovati oštećenja uređaja.

- ▶ Neposredno nakon transporta ostavite uređaj da miruje dva sata prije puštanja u rad.

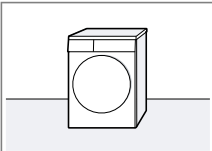
Mjesto postavljanja	Zahtjevi
Na podu 	Uređaj stavite na čistu, ravnu i čvrstu površinu. Izravnajte uređaj → <i>Stranica 14.</i>

Mjesto postavljanja	Zahtjevi
---------------------	----------

U stupu za pranje i sušenje

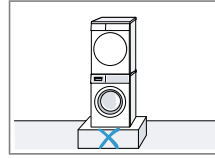

Postavite ovaj uređaj samo s originalnim kompletom za spajanje proizvođača sušilice rublja u stup za pranje i sušenje.

→ "Pribor",  
*Stranica 24*

→ "Pribor",  
*Stranica 24*

Stavite ovaj uređaj samo na perilicu rublja istog proizvođača. Dubina i širina ovog uređaja moraju odgovarati dimenzijama perilice rublja.

Nemojte staviti stup za pranje i sušenje na podest.

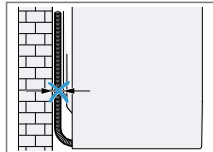
Na zidu 	Pazite da crijeva i mrežni priključni vod nisu priključeni između zida i uređaja.
---	---

## 4.4 Izravnavanje položaja uređaja

Pravilno izravnajte uređaj kako biste smanjili šumove i vibracije.

- ▶ Okrećite nožice uređaja kako biste izravnali uređaj. Izravnajte provjerite pomoću libele.

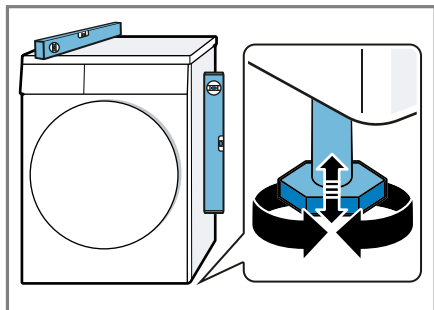

Sve nožice uređaja moraju čvrsto stajati na podu.

## 4.5 Električno priključivanje uređaja

1. Mrežni utikač mrežnog priključnog voda na uređaju utaknite u utičnicu u blizini uređaja.

Podatke o priključivanju uređaja naći ćete u poglavlju Tehnički podaci → *Stranica 42*.

2. Provjerite ima li mrežni utikač čvrst dosjed.

## 5 Upoznavanje

### 5.1 Uređaj

Ovdje ćete naći pregled sastavnih dijelova svog uređaja.



Ovisno o tipu uređaja neke pojedinosti na slici mogu se razlikovati, primjerice boja i oblik.

<b>1</b>	Ventilacijski otvor	<b>4</b>	Vrata
<b>2</b>	Servisni poklopac podne jedinice → <i>Stranica 32</i>	<b>5</b>	Sakupljač kondenzata → <i>Stranica 30</i>
<b>3</b>	Filtar za niti → <i>Stranica 26</i>	<b>6</b>	Upravljačka ploča → <i>Stranica 16</i>

## 5.2 Upravljačka ploča

Putem upravljačke ploče namještate sve funkcije svog uređaja i dobivate informacije o radnom stanju.

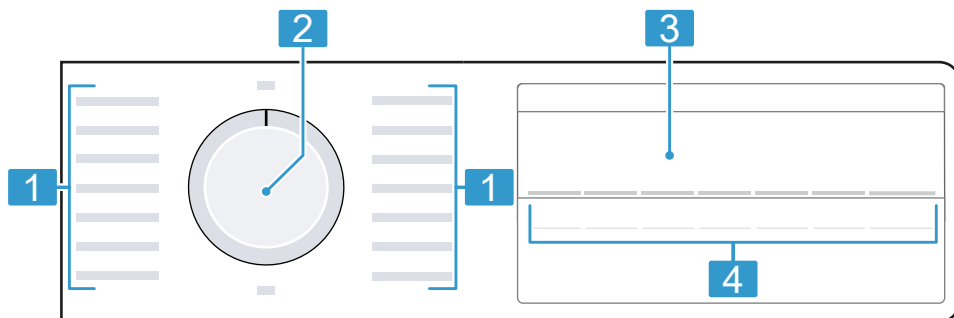

---

**1** Programi → *Stranica 22*

---

**2** Selektor programa  
→ *Stranica 25*

---

**3** Zaslone → *Stranica 17*

---

**4** Tipke → *Stranica 19*

---



## 6 Zaslon







Na zaslonu možete vidjeti trenutačno namještene vrijednosti, mogućnosti odabira ili tekstove napomena.



Primjer prikaza zaslona









Indikator	Naziv	Opis
0:40 <sup>1</sup>	Trajanje programa/preostalo vrijeme programa	Predviđeno trajanje programa ili preostalo vrijeme programa u satima i minutama.
1:25	Vremenski program	Vremenski program je namješten. → "Vremenski programi", Stranica 23
10h <sup>1</sup>	Vrijeme Gotovo za	→ "Tipke", Stranica 20
	Zaštita za djecu	<ul style="list-style-type: none"> <li>■ svijetli: Zaštita za djecu je aktivirana.</li> <li>■ treperi: Zaštita za djecu je aktivirana i upotrebljavali ste uređaj. → "Deaktiviranje zaštite za djecu", Stranica 30</li> </ul>
	Start / Pauza	Pokretanje, prekid ili zaustavljanje <ul style="list-style-type: none"> <li>■ svijetli: Program je u tijeku i može se prekinuti ili zaustaviti.</li> <li>■ treperi: Program se može pokrenuti ili nastaviti.</li> </ul>
	Stupanj sušenja je prilagođen	Prilagođeni stupanj sušenja je aktiviran. → "Tipke", Stranica 19
	Smanjenje gužvanja	Smanjenje gužvanja je aktivirano. → "Tipke", Stranica 19
	Blago sušenje	Blago sušenje osjetljivih tkanina je aktivirano. → "Tipke", Stranica 19

<sup>1</sup> Primjer

Indikator	Naziv	Opis
	Sakupljač kondenzata	Ispraznite sakupljač kondenzata → <i>Stranica 30.</i> Umetnite sakupljač kondenzata → <i>Stranica 30.</i>
	Filtar za niti Sustav filtra podne jedinice	Očistite filtar za niti → <i>Stranica 26.</i> Očistite sustav filtra podne jedinice → <i>Stranica 28.</i>
Hot	Postupak hlađenja	Rublje se hladi dok se bubanj okreće kako se rublje ne bi oštetilo. Postupak se može prekinuti otvaranjem vrata. <b>Napomena:</b> Ne mijenjajte program.
	Sušenje	Status programa
	Stupanj sušenja Suho za ručno glačanje	Status programa
	Stupanj sušenja Suho za ormar	Status programa
	Zaštita od gužvanja	Status programa
-P-	Pauza	Status programa
End	Kraj programa	Status programa
<sup>1</sup>	Primjer	

## 7 Tipke





Ovdje ćete naći pregled tipki i mogućnosti njihovog namještanja.

Tipka	Izbor	Opis
Start/Reload 	<ul style="list-style-type: none"> <li>■ pokretanje</li> <li>■ prekid</li> <li>■ zaustavljanje</li> </ul>	Pokretanje, prekid ili zaustavljanje programa.
 3 sec.	<ul style="list-style-type: none"> <li>■ aktiviranje</li> <li>■ deaktiviranje</li> </ul>	Aktiviranje ili deaktiviranje zaštite za djecu. Osigurajte ploču od nehotičnog rukovanja. Ako je zaštita za djecu aktivirana i uređaj je isključen, onda zaštita za djecu ostaje aktivirana. → "Zaštita za djecu", <i>Stranica 30</i>
Drying Level 	<ul style="list-style-type: none"> <li>■ </li> <li>■ </li> <li>■ </li> </ul>	Prilagodite stupanj sušenja. Ako je rublje previše vlažno nakon sušenja na određenom stupnju sušenja, možete prilagoditi stupanj sušenja. → "Prilagođavanje stupnja sušenja", <i>Stranica 21</i>
Less Ironing 	<ul style="list-style-type: none"> <li>■ aktiviranje</li> <li>■ deaktiviranje</li> </ul>	Aktiviranje ili deaktiviranje smanjenja gužvanja. Po završetku programa rublje se okreće u bubnju 60 minuta u pravilnim razmacima kako bi se smanjilo gužvanje.
Gentle 	<ul style="list-style-type: none"> <li>■ aktiviranje</li> <li>■ deaktiviranje</li> </ul>	Aktiviranje ili deaktiviranje blagog sušenja. Temperatura se smanjuje za osjetljive tkanine, primjerice poliakril ili elasthan. Trajanje programa se produljuje.

<b>Tipka</b>	<b>Izbor</b>	<b>Opis</b>
Finished in ☹	do 24 sata	Određivanje kraja programa. Trajanje programa već je u namještenom broju sati. Nakon pokretanja programa prikazuje se trajanje programa.
Drying Time ☹	Višestruki odabir	Namjestite trajanje vremenskih programa. → "Vremenski programi", Stranica 23

## 8 Stupanj sušenja

Za svaki automatski program je zadan stupanj sušenja. Stupanj sušenja određuje koliko će rublje biti suho ili vlažno po završetku programa.

Stupanj sušenja	Rublje	Rezultat sušenja
Cupboard Extra Dry 	Višeslojno, debelo rublje koje se dulje suši.	Rublje je suho.
 Cupboard Dry 	Normalno, jednoslojno rublje.	Rublje je suho.
Iron Dry 	Normalno, jednoslojno rublje	Rublje je još malo vlažno nakon sušenja. Kako biste spriječili gužvanje nakon sušenja, izglacajte rublje ili ga objesite.





### 8.1 Promjena stupnja sušenja

Za neke automatske programe možete promijeniti stupanj sušenja kako bi rublje bilo suše ili vlažnije.

- ▶ Namjestite neki automatski program sa željenim stupnjem sušenja.  
→ "Automatski programi",  
Stranica 22

### 8.2 Prilagođavanje stupnja sušenja

Ako je rublje previše vlažno nakon sušenja na određenom stupnju sušenja, možete prilagoditi stupanj sušenja.

1. Namjestite neki automatski program sa željenim stupnjem sušenja.  
→ "Automatski programi",  
Stranica 22
  2. Pritisnite **Drying Level**  .
- ✓ Na zaslonu se prikazuje:  ,  ili .

## 9 Programi

Možete sušiti svoje rublje u nekom automatskom ili vremenskom programu.















### 9.1 Automatski programi

Automatski programi su programi u kojima senzori vlage mjere preostalu vlagu u rublju tijekom sušenja. Program završava tek kada je postignut namješteni stupanj sušenja.

Svaki automatski program ima jedan stupanj sušenja → *Stranica 21*. Stupanj sušenja određuje koliko će rublje biti suho ili vlažno po završetku programa.

#### Savjeti

- Odaberite stupanj sušenja prema rublju ili željenom rezultatu sušenja.  
→ "Stupanj sušenja", *Stranica 21*
- Na etiketama za njegu rublja navedene su dodatne upute za odabir programa.



Program	Opis	Maks. pu-njenje (kg)
Cottons 	Sušenje otpornih tkanina i pamučnih i lanih tkanina za iskuhavanje.	8,0
<ul style="list-style-type: none"> <li>▪ Cupboard Extra Dry </li> <li>▪  Cupboard Dry </li> <li>▪ Iron Dry </li> </ul>		
<ul style="list-style-type: none"> <li> Easy-Care</li> <li>▪  Cupboard Extra Dry</li> <li>▪  Cupboard Dry</li> <li>▪  Iron Dry</li> </ul>	Sušenje odjevnih predmeta od sintetike i miješanih materijala.	3,5
Mix 	Sušenje tkanina od pamuka i sintetike.	3,0
 Delicates	Sušenje osjetljivih tkanina od satena, sintetike i miješanih materijala.	2,0
Sportswear 	Sušenje sportske odjeće od funkcionalnih vlakana, mikrovlakana i sintetike koja se brzo suši.	1,5
 Shirts/ Blouses	Sušenje košulja i bluza od pamuka, lana, sintetike ili miješanih materijala. <b>Napomena:</b> Za optimalan učinak sušenja sušite najviše 5 košulja ili 5 bluza. Nakon sušenja izglačajte rublje ili ga objesite. Tada će se preostala vlaga ravnomjerno raspodijeliti.	1,5
 Super Quick 40'	Sušenje tkanina od sintetike i laganog pamuka.	1,0

Program	Opis	Maks. punjenje (kg)
Towels 	Sušenje otpornih pamučnih i lanenih ručnika i ogrtača za iskuhavanje.	6,0

## 9.2 Vremenski programi

Vremenski programi su programi s određenim trajanjem programa ili koji se može namjestiti. Program završava nakon isteka vremena čak i ako rublje npr. još nije suho. Vremenski programi su prikladni za sušenje pojedinačnih ili tankih odjevnih predmeta.

**Savjet:** Na etiketama za njegu rublja navedene su dodatne upute za odabir programa.

Vremenski program	Opis	Maks. punjenje (kg)
 Wool Finish	Sušenje vune ili rublja koje sadrži vunu prikladnog za sušilicu rublja. <b>Napomena:</b> Rublje postaje mekano, ali se ne suši. Po završetku programa izvadite rublje i ostavite da se suši.	0,5
Time Program Cold 	Sušenje svih vrsta tekstila osim vune i svile. Također prikladan za osvježanje ili prozračivanje malo nošenih komada odjeće.	3,0
Time Program Warm 	Sušenje svih vrsta tekstila osim vune i svile. Prikladan za prethodno osušeno ili lagano vlažno rublje i za dosušivanje višeslojnih, debljih komada odjeće.	3,0

## 10 Pribor

Upotrebljavajte samo originalni pribor. Usklađen je s vašim uređajem.

**Napomena:** Neki pribor je dostupan u drugim bojama. Kontaktirajte → "Servisna služba", Stranica 40.

	<b>Korištenje</b>	<b>Narudžbeni broj</b>
Komplet za spajanje	Stavite uređaj na odgovarajuću perilicu rublja istog proizvođača te iste širine i dubine da ne zauzima mnogo mjesta.	WTZ20410
Komplet za spajanje s izvlačnom radnom pločom	Stavite uređaj na odgovarajuću perilicu rublja istog proizvođača te iste širine i dubine da ne zauzima mnogo mjesta. Uređaj možete lakše puniti i prazniti s izvlačnom radnom pločom.	WTZ11400
Y-razdjelnik	Priključite odvodno crijevo za vodu dodatnog uređaja na isti odvod sifona.	15000490
Odvodno crijevo za vodu	Preostali kondenzat treba se odvoditi iz uređaja izravno u otpadnu vodu bez redovitog pražnjenja sakupljača kondenzata.	WTZ1110
Uložak filtra	Rezervni dio za zaštitu od niti za sustav filtra podne jedinice.	12007650
Podest	Uređaj postavite u povišeni položaj kako biste ga lako mogli puniti i prazniti.	WTZPW20D



## 11 Rublje

**Napomena:** Detaljne informacije možete pronaći u digitalnim uputama za uporabu skeniranjem QR koda u sa-držaju ili na [www.bosch-home.com](http://www.bosch-home.com).

### 11.1 Priprema rublja

#### POZOR!

Predmeti, koji su ostali u odjevnim predmetima, mogu oštetiti odjevne predmete i bubanj.

- ▶ Prije rada izvadite sve predmete iz džepova odjevnih predmeta.
- ▶ Pripremite rublje kako biste zaštitili svoj uređaj i rublje.
  - Ispraznite džepove
  - Iščetkajte pijesak iz svih zavrnutih rubova i džepova
  - Zakopčajte krevetninu i jastučnice
  - Zatvorite patentne zatvarače, čičak zatvarače, kukice i ušice
  - Zavežite remenje od tkanine, trake na pregači ili koristite vreću za rublje
  - Skinite kukice za zavjese i izvadite olovne trake ili koristite mrežu za pranje rublja
  - Za male komade rublja npr. dječje čarape, koristite mrežu za pranje rublja
  - Raširite i osvježite rublje ili se pridržavajte opisa programa
  - Rublje centrifugirajte prije sušenja

## 12 Osnovno rukovanje

**Napomena:** Detaljne informacije možete pronaći u digitalnim uputama za uporabu skeniranjem QR koda u sa-držaju ili na [www.bosch-home.com](http://www.bosch-home.com).

### 12.1 Uključivanje uređaja

**Zahtjev:** Uređaj mora biti stručno postavljen i priključen.

→ *"Postavljanje i priključivanje", Stranica 12*

- ▶ Selektor programa namjestite na neki program.

### 12.2 Namještanje programa

1. Okrenite selektor programa i namjestite na željeni program.  
→ *"Programi", Stranica 22*
2. Ako želite, prilagodite postavke programa.  
→ *"Prilagođavanje postavki programa", Stranica 25*

### 12.3 Prilagođavanje postavki programa

Ovisno o programu i napretku programa možete prilagoditi ili aktivirati i deaktivirati postavke.

**Zahtjev:** Neki program je namješten.  
→ *"Namještanje programa", Stranica 25*

- ▶ Prilagodite postavke programa.  
→ *"Tipke", Stranica 19*

**Napomena:** Postavke programa ne pohranjuju se trajno za taj program.

### 12.4 Stavljanje rublja

**Napomena:** Kako biste spriječili gužvanje, pridržavajte se maksimalnog punjenja za programe.  
→ *"Programi", Stranica 22*

#### Zahtjevi

- Rublje je pripremljeno i sortirano.  
→ *"Rublje", Stranica 25*
- Bubanj je prazan.

1. Otvorite vrata.
2. Stavite rublje u bubanj.

hr rukovanje

### 3. Zatvorite vrata.

Provjerite da rublje nije zaglavljeno u vratima.

## 12.5 Pokretanje programa

**Zahtjev:** Neki program je namješten.

→ "Namještanje programa",

Stranica 25

- ▶ Pritisnite **Start/Reload** .
- ✓ Na zaslonu se prikazuje trajanje programa ili vrijeme Gotovo za.
- ✓ Po završetku programa na zaslonu se prikazuje: "End" .

**Napomena:** Kada se pojavi "Hot" , uređaj hladi rublje.



Kada se ugasi "Hot" , rublje je ohlađeno.

## 12.6 Promjena aktiviranog vremena Gotovo za

Kada ste namjestili i aktivirali vrijeme Gotovo za za odgođeno pokretanje programa, možete ga ponovno promijeniti prije pokretanja programa.

### Zahtjevi

- Program je namješten.  
→ "Namještanje programa",  
Stranica 25
- Vrijeme Gotovo za je namješteno i aktivirano.  
→ "Tipke", Stranica 20

1. Pritisnite **Start/Reload**  .  
Aktivirano vrijeme Gotovo za je zastavljeno.
2. Pritišćite **Finished in**  sve dok se na zaslonu ne prikaže željeno vrijeme Gotovo za.
3. Pritisnite **Start/Reload**  .  
Promijenjeno vrijeme Gotovo za je aktivirano.

## 12.7 Dodavanje rublja

Nakon pokretanja programa možete izvaditi ili dodati rublje u svakom trenutku.

**Zahtjev:** Pokrenut je program.

→ "Pokretanje programa",

Stranica 26

1. Pritisnite **Start/Reload**  .

Postupak hlađenja započinje automatski nakon otprilike 30 sekundi i hladi rublje dok se bubanj okreće. Ako želite izbjeći ili prekinuti postupak hlađenja, otvorite vrata.

→ "Zaslon", Stranica 18

2. Otvorite vrata.
3. Dodajte ili izvadite rublje.
4. Zatvorite vrata.
5. Pritisnite **Start/Reload**  .

## 12.8 Prekid programa

1. Pritisnite **Start/Reload**  .
2. Otvorite vrata uređaja.
3. Izvadite rublje.  
→ "Vađenje rublja", Stranica 26

## 12.9 Vađenje rublja

1. Otvorite vrata.
2. Izvadite rublje iz bubnja.

## 12.10 Isključivanje uređaja

- ▶ Selektor programa postavite na .

## 12.11 Filtar za niti

Tijekom sušenja niti iz rublja sakupljaju se u filtru za niti. Filtar za niti štiti uređaj od niti.

### Čišćenje filtra za niti

Ako je završen program čišćenja ili se na zaslonu prikaže napomena tijekom rada, očistite filtari za niti.

**Napomena:** Ako ne čistite uređaj kako je opisano, to može utjecati na rad uređaja.

### Zahtjevi

- Na zaslonu se prikazuje nakon sušenja: "End"
- ili tijekom rada: .

1. Otvorite vrata.
2. Uklonite niti iz vrata.

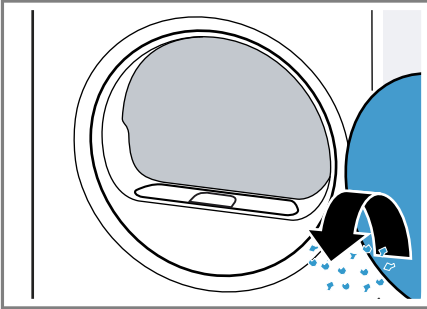

3. Izvadite dvodijelni filter za niti.

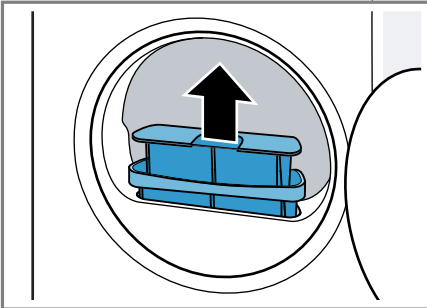

4. Uklonite niti iz udubljenja.

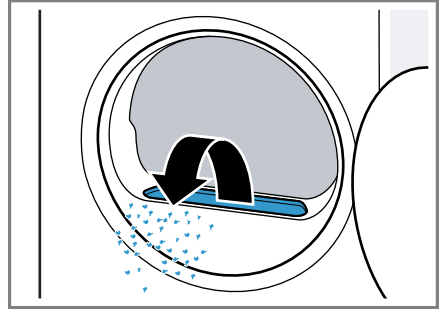

Pobrinite se da niti ne padnu u kanal za zrak.

5. Odvojite dvodijelni filter za niti.

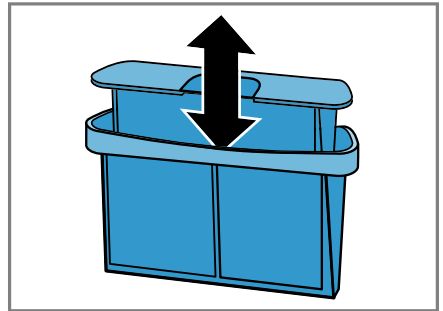

6. Otvorite oba filtra za niti.

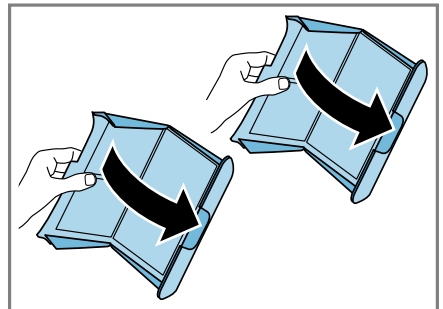

7. Uklonite niti.

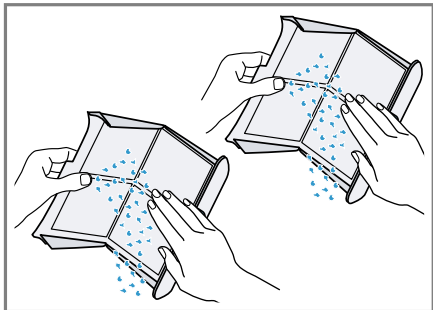

8. Temeljito očistite oba filtra za niti pod mlazom tople vode i obrišite ih.

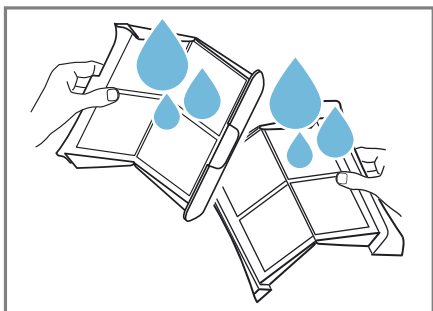

9. Zatvorite i sastavite oba filtra za niti.

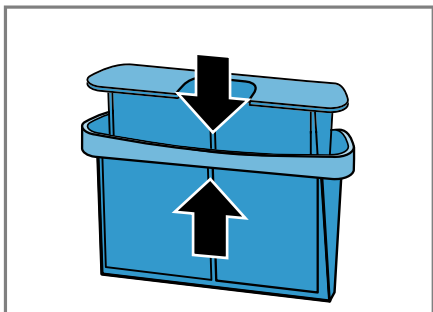

10. Umetnite dvodijelni filtar za niti.

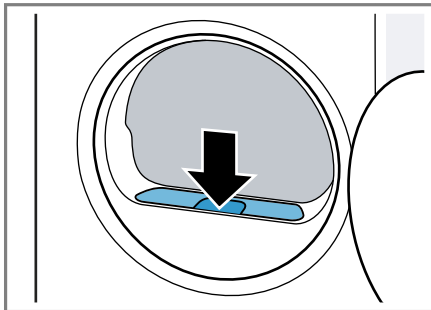

11. Zatvorite vrata.

## 12.12 Sustav filtra podne jedinice

Tijekom sušenja niti iz rublja sakupljaju se u sustavu filtra podne jedinice. Sustav filtra štiti uređaj od niti.

### Čišćenje sustava filtra podne jedinice

Ako se na zaslonu prikaže napomena tijekom rada, očistite sustav filtra podne jedinice.

### Napomene

- Možete redovito očistiti sustav filtra bez prikazane napomene na zaslonu. Čišćenje nije potrebno nakon svakog sušenja.
- Ako ne čistite uređaj kako je opisano, to može utjecati na rad uređaja.

**Zahtjev:** Na zaslonu se prikazuje tijekom rada: .

1. Očistite filtar za niti → *Stranica 26.*
2. Otvorite podnu jedinicu → *Stranica 32.*

3. Oprezno skinite uložak filtra s držača.

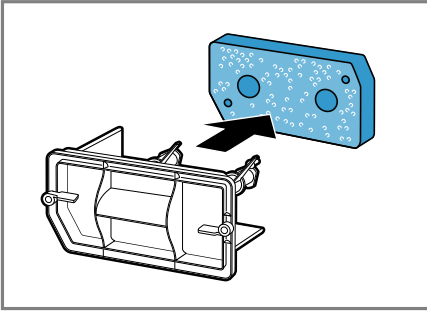

Pobrinite se da se uložak filtra ne deformira ili ošteti.

4. Poklopac izmjenjivača topline očistite mekom četkom.

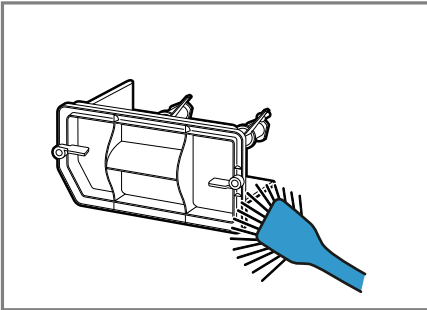

Pobrinite se da uklonite sve onečišćenja s brtve.

5. Temeljito očistite uložak filtra pod mlazom tople vode i istisnite rukom.

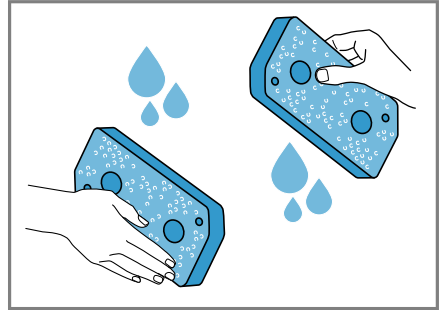

Jaka onečišćenja možete ukloniti pažljivo usisavačem. Ne čistite uložak filtra sredstvima za čišćenje.

6. Gurnite uložak filtra na držače.

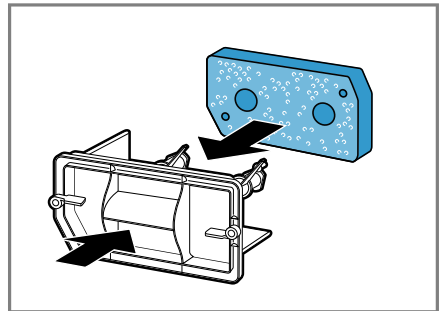

Pobrinite se da se očišćeni uložak filtra ne deformira, ošteti ili gurne na držače s druge strane.

**Napomena:** Možete naručiti uložak filtra → *Stranica 24* kao rezervni dio kod servisne službe.

7. Zatvorite podnu jedinicu → *Stranica 34*.

## 12.13 Sakupljač kondenzata

Tijekom sušenja nastaje kondenzat koji uređaj koristi za automatsko čišćenje. Kondenzat se tvornički sakuplja u sakupljaču kondenzata u uređaju.

### Pražnjenje sakupljača kondenzata

Ako je završen program čišćenja ili se na zaslonu prikaže napomena tijekom rada, ispraznite sakupljač kondenzata.

#### Zahtjevi

- Na zaslonu se prikazuje nakon sušenja: "End"
- ili tijekom rada: 

1. Sakupljač kondenzata izvucite vodoravno.

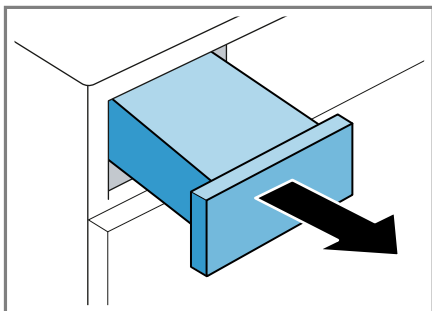

2. Ispraznite sakupljač kondenzata.

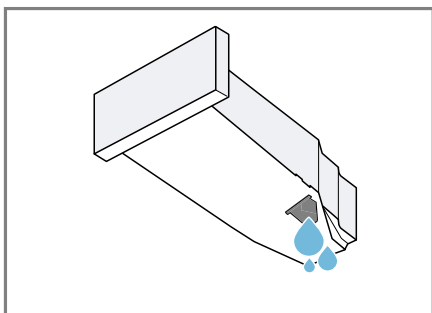

Pazite da umetnete sakupljač kondenzata prije rada uređaja.  
→ "Umetanje sakupljača kondenzata", Stranica 30

## Umetanje sakupljača kondenzata

**Zahtjev:** Sakupljač kondenzata

→ *Stranica 30* izvađen je iz uređaja.

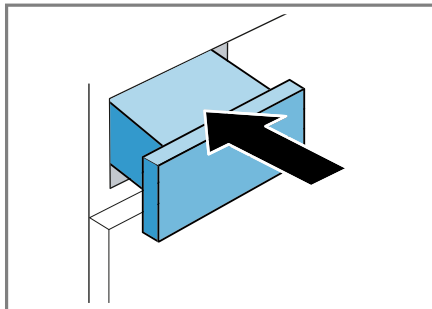

- ▶ Umetnite sakupljač kondenzata do graničnika.



## 13 Zaštita za djecu



Osigurajte uređaj od nehotičnog rukovanja pomoću upravljačkih elemenata.

### 13.1 Aktiviranje zaštite za djecu

- ▶ Pritisnite i držite pritisnute obje tipke  **3 sec.** otprilike 3 sekunde.
- ✓ Na zaslonu se prikazuje .
- ✓ Upravljački elementi su blokirani.
- ✓ Zaštita za djecu ostaje aktivirana i nakon isključivanja uređaja ili u slučaju nestanka struje.

### 13.2 Deaktiviranje zaštite za djecu

**Zahtjev:** Uređaj mora biti uključen kako biste deaktivirali zaštitu za djecu.

- ▶ Pritisnite i držite pritisnute obje tipke  **3 sec.** otprilike 3 sekunde.
- ✓ Na zaslonu se gasi .

## 14 Osnovne postavke

Možete namjestiti osnovne postavke uređaja prema svojim potrebama.

### 14.1 Pregled osnovnih postavki

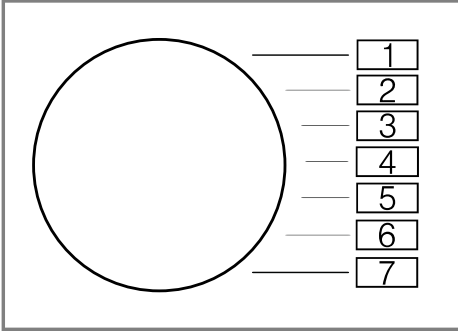



Osnovna postavka	Položaj programa	Vrijednost	Opis
Zvučni signal za kraj programa	3	0 (isključeno) 1 (tiho) 2 (srednje) 3 (glasno) 4 (jako glasno)	Namjestite jačinu zvučnog signala po završetku programa.
Zvučni signal tipki	4	0 (isključeno) 1 (tiho) 2 (srednje) 3 (glasno) 4 (jako glasno)	Namjestite jačinu zvučnog signala pri odabiru tipki.
Broj okretaja centrifuge perilice rublja	2	Primjer: 600 (mali) ▼ 1800 (veliki)	Namjestite broj okretaja centrifuge perilice rublja. Namještena vrijednost produljuje ili skraćuje prikazano trajanje automatskih programa.

## 14.2 Promjena osnovnih postavki

1. Selektor programa okrenite u položaj 1.



2. Pritisnite **Start/Reload**  i istovremeno okrenite selektor programa u položaj 2.
- ✓ Na zaslону se prikazuje trenutna vrijednost.
3. Selektor programa okrenite u željeni položaj.
4. Za promjenu vrijednosti pritisnite **Drying Time**  / **Finished in** .
5. Isključite uređaj kako biste pohranili promjenu.

## 15 Čišćenje i održavanje

Kako bi vam uređaj dugo ostao funkcionalan, pažljivo ga čistite i održavajte.

**Napomena:** Detaljne informacije možete pronaći u digitalnim uputama za uporabu skeniranjem QR koda u sadržaju ili na [www.bosch-home.com](http://www.bosch-home.com).

## 15.1 Savjeti za čišćenje i održavanje

Kućište i upravljačke elemente obrišite samo vodom i vlažnom krpom.	Dijelovi uređaja ostat će čisti i higijenski ispravni.
---	--

Odmah uklonite sve ostatke deterdženta, spreja ili druge ostatke.	Svježi talozi mogu se lakše ukloniti bez ostataka.
---	--

Vrata uređaja ostavite otvorena nakon korištenja.	Zaostala voda može se osušiti i smanjuje se nastajanje neugodnih mirisa u uređaju.
---	--

## 15.2 Podna jedinica

Podna jedinica je donje dostupno područje uređaja u kojem se nalazi izmjenjivač topline.

### Otvaranje podne jedinice

#### Zahtjevi

- Uređaj se hladio 30 minuta.
  - Vrata uređaja su zatvorena.
1. Otvorite servisni poklopac.

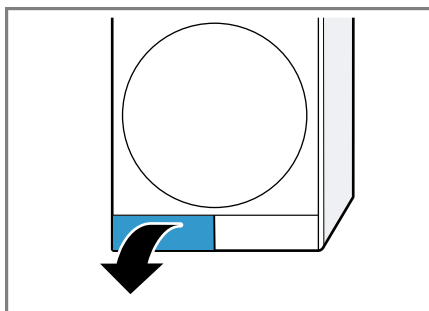

Ako stavite krpu ispod servisnog poklopca, možete sakupiti preostalu vodu u podnoj jedinici.



2. Otvorite polugu poklopca izmjenjivača topline.

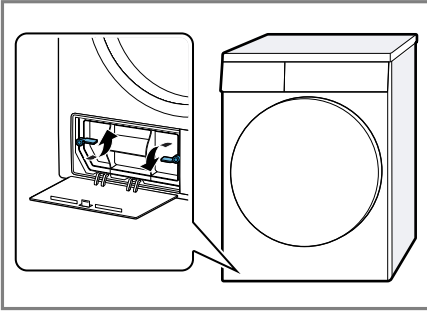

3. Izvucite poklopac izmjenjivača topline držeći za ručku.

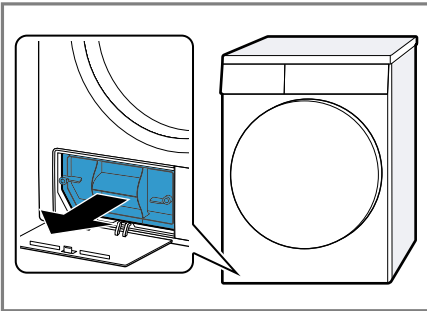

### Čišćenje podne jedinice

Možete ukloniti vidljiva onečišćenja u podnoj jedinici.

#### **⚠ OPREZ**

#### **Opasnost od porezotina!**

Oštri rubovi na izmjenjivaču topline mogu uzrokovati posjekotine u slučaju dodirivanja.

- ▶ Nemojte dodirivati lamele izmjenjivača topline.

1. Otvorite podnu jedinicu  
→ *Stranica 32.*

2. Poklopac izmjenjivača topline očistite mekom četkom.

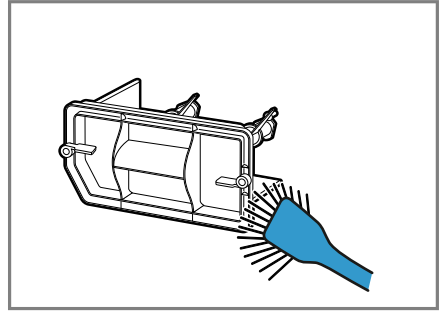

Pobrinite se da uklonite sve onečišćenja s brtve.

3. Lamele izmjenjivača topline oprezno očistite četkastim nastavkom usisavača.

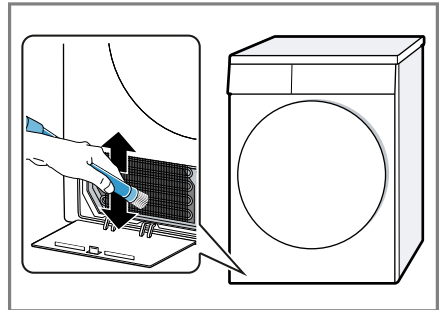

Pobrinite se da usišete lamele odozgo prema dolje i da se pritom ne deformiraju ili oštete.

4. Otvor očistite mekom, vlažnom krpom.

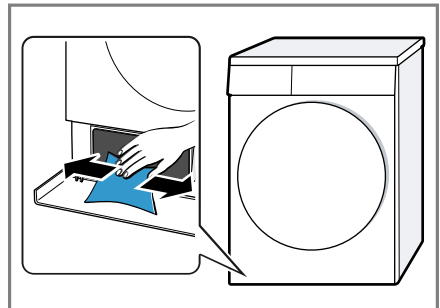

5. Zatvorite podnu jedinicu  
→ *Stranica 34.*

### Zatvaranje podne jedinice

**Zahtjev:** Podna jedinica je otvorena.  
→ *"Otvaranje podne jedinice",  
Stranica 32*

1. Umetnite poklopac izmjenjivača topline držeći za ručku.

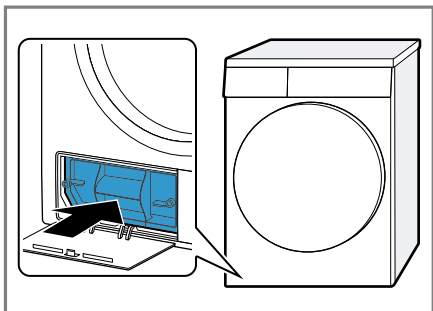

2. Zatvorite polugu poklopca izmjenjivača topline.

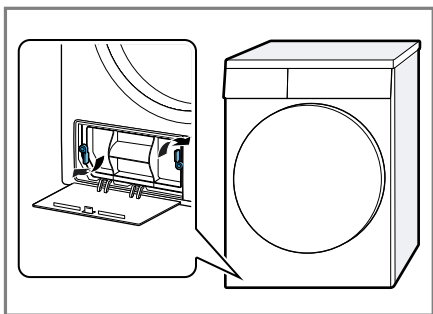

3. Zatvorite servisni poklopac.

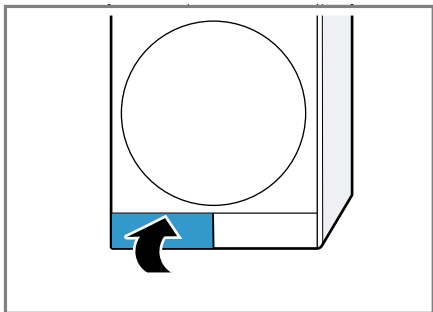

## 15.3 Senzor vlage

Senzor vlage ovog uređaja određuje koliko je vlažno vaše rublje tijekom sušenja. Ovisno o preostaloj vlazi, uređaj mijenja trajanje automatskog programa.

### Čišćenje senzora vlage

Na senzoru vlage mogu se nakon nekog vremena nataložiti ostaci kamena, deterdženata i sredstava za nje. Redovito očistite senzor vlage.

### POZOR!

Tvrđi ili hrapavi predmeti mogu oštetiti senzor vlage.

- ▶ Ne upotrebljavajte tvrde ili hrapave predmete, abrazivna sredstva ili čeličnu vunu za čišćenje.

**Napomena:** Ako ne čistite uređaj kako je opisano, to može utjecati na rad uređaja.

1. Otvorite vrata.
2. Senzor vlage očistite spužvicom.

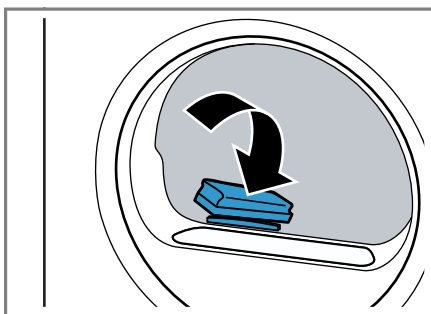

## 16 Uklanjanje smetnji



Manje smetnje na svom uređaju možete samostalno ukloniti. Iskoristite informacije za uklanjanje smetnji prije nego što se obratite servisnoj službi. Tako ćete izbjeći nepotrebne troškove.

### UPOZORENJE



#### Opasnost od strujnog udara!

Nestručni popravci su opasni.

- ▶ Popravke na uređaju smije vršiti samo obučeno stručno osoblje.
- ▶ Za popravak uređaja smiju se upotrebljavati samo originalni rezervni dijelovi.
- ▶ Ako je mrežni priključni vod ovog uređaja oštećen, kako bi se izbjegle opasnosti, može ga zamijeniti jedino proizvođač ili njegova servisna služba ili slična kvalificirana osoba.

Kvar	Uzrok i rješavanje problema
"Hot" i bubanj se okreće.	Postupak hlađenja aktivan. <ol style="list-style-type: none"> <li>1. Nema pogreške.</li> <li>2. Tijekom postupka hlađenja ne mijenjajte program.</li> </ol> <p><b>Napomena:</b> Postupak hlađenja traje do 10 minuta. Možete dalje koristiti uređaj.</p>
Brujanje.	Aktivan kompresor. <ul style="list-style-type: none"> <li>▶ Nema pogreške - normalan zvuk.</li> </ul>
Zaslon je ugašen i <b>Start/Reload</b>  treperi.	Način uštede energije je aktiviran. <ul style="list-style-type: none"> <li>▶ Pritisnite bilo koju tipku.</li> <li>✓ Zaslon ponovno svijetli.</li> </ul>
	Filtar za niti je onečišćen. <ul style="list-style-type: none"> <li>▶ → "Čišćenje filtra za niti", <i>Stranica 26</i></li> </ul> <hr/> Filtar podne jedinice je onečišćen. <ul style="list-style-type: none"> <li>▶ → "Čišćenje sustava filtra podne jedinice", <i>Stranica 28</i></li> </ul>
Uređaj ne funkcionira.	Mrežni utikač iz mrežnog priključnog voda nije utaknut. <ul style="list-style-type: none"> <li>▶ Priključite uređaj na strujnu mrežu.</li> </ul> <hr/> Osigurač u ormariću s osiguračima je iskočio. <ul style="list-style-type: none"> <li>▶ Provjerite osigurač u ormariću s osiguračima.</li> </ul> <hr/> Opskrba strujom je prekinuta. <ul style="list-style-type: none"> <li>▶ Provjerite funkcionira li rasvjeta ili drugi uređaji u prostoriji.</li> </ul>
Uređaj pauzira, ali se bubanj okreće.	Postupak hlađenja aktivan. <ul style="list-style-type: none"> <li>▶ Nema pogreške - nikakva radnja nije potrebna.</li> </ul>

Kvar	Uzrok i rješavanje problema
Gužvanje.	<p>Količina rublja je prevelika.</p> <ul style="list-style-type: none"> <li>▶ Pridržavajte se maksimalne količine rublja → "Programi", Stranica 22.</li> </ul> <hr/> <p>Rublje predugo stoji u bubnju nakon sušenja.</p> <ol style="list-style-type: none"> <li>1. Izvadite rublje iz bubnja odmah nakon sušenja.</li> <li>2. Raširite komade rublja radi hlađenja.</li> </ol> <hr/> <p>Namješten je neprikladan program za vrstu tkanine.</p> <ul style="list-style-type: none"> <li>▶ Namjestite prikladan program za vrstu tkanine. → "Programi", Stranica 22</li> </ul> <hr/> <p>Rublje lako za održavanje predugo se sušilo.</p> <ul style="list-style-type: none"> <li>▶ → "Promjena stupnja sušenja", Stranica 21.</li> <li>▶ → "Prilagođavanje stupnja sušenja", Stranica 21.</li> </ul> <hr/> <p>Zaštita od gužvanja nije aktivirana.</p> <ul style="list-style-type: none"> <li>▶ Aktivirajte zaštitu od gužvanja. → "Tipke", Stranica 19</li> </ul>
☹ i prekinut program.	<p>Sakupljač kondenzata je napunjen.</p> <ol style="list-style-type: none"> <li>1. → "Pražnjenje sakupljača kondenzata", Stranica 30.</li> <li>2. → "Umetanje sakupljača kondenzata", Stranica 30.</li> <li>3. → "Pokretanje programa", Stranica 26.</li> </ol> <hr/> <p>Odvodno crijevo za vodu je savijeno ili zaglavljeno.</p> <ol style="list-style-type: none"> <li>1. Provjerite da odvodno crijevo za vodu nije savijeno ili zaglavljeno.</li> <li>2. Odvodno crijevo za vodu postavite tako da nije savijeno.</li> </ol> <hr/> <p>Odvodno crijevo za vodu nije ispravno priključeno.</p> <ul style="list-style-type: none"> <li>▶ Provjerite je li odvodno crijevo za vodu ispravno priključeno.</li> </ul> <hr/> <p>Odvodno crijevo za vodu je začepljeno.</p> <ul style="list-style-type: none"> <li>▶ Odvodno crijevo za vodu isperite vodom iz vodovoda.</li> </ul> <hr/> <p>Strano tijelo nalazi se u podnoj jedinici</p> <ol style="list-style-type: none"> <li>1. → "Otvaranje podne jedinice", Stranica 32.</li> <li>2. Uklonite postojeća strana tijela.</li> <li>3. → "Zatvaranje podne jedinice", Stranica 34.</li> </ol>
Kondenzat u sakupljaču kondenzata iako je priključeno odvodno crijevo za vodu.	<p>Uređaj koristi kondenzat za automatsko samočišćenje.</p> <ul style="list-style-type: none"> <li>▶ Nema pogreške - nikakva radnja nije potrebna.</li> </ul> <hr/> <p>Odvodno crijevo za vodu nije ispravno priključeno.</p> <ul style="list-style-type: none"> <li>▶ Provjerite je li odvodno crijevo za vodu ispravno priključeno.</li> </ul>

<b>Kvar</b>	<b>Uzrok i rješavanje problema</b>
Program se ne pokreće.	<p>Zaštita za djecu je aktivirana. ▶ → "Deaktiviranje zaštite za djecu", <i>Stranica 30</i></p> <hr/> <p>Tipka <b>Start/Reload</b>  nije pritisnuta. ▶ Pritisnite <b>Start/Reload</b> .</p> <hr/> <p>Nije namješten program. 1. → "Namještanje programa", <i>Stranica 25</i>. 2. → "Pokretanje programa", <i>Stranica 26</i>.</p>
Trajanje programa mijenja se tijekom sušenja.	<p>Odvijanja programa optimizira se elektronski. To može dovesti do promjene trajanja programa. ▶ Nema pogreške - nikakva radnja nije potrebna.</p>
Pumpanje.	<p>Pumpa za odvod kondenzata aktivna. ▶ Nema pogreške - normalan zvuk.</p>
Brujanje.	<p>Ventilacija kompresora aktivna. ▶ Nema pogreške - normalan zvuk.</p>
Predugo vrijeme sušenja.	<p>Filtar podne jedinice je onečišćen. ▶ → "Čišćenje sustava filtra podne jedinice", <i>Stranica 28</i></p> <hr/> <p>Filtar za niti je onečišćen. ▶ → "Čišćenje filtra za niti", <i>Stranica 26</i></p> <hr/> <p>Okolna temperatura je viša od 30 °C. ▶ Provjerite da je okolna temperatura ispod 30 °C.</p> <hr/> <p>Okolna temperatura je niža od 15 °C. ▶ Provjerite da je okolna temperatura iznad 15 °C.</p> <hr/> <p>Nedovoljna cirkulacija zraka na mjestu postavljanja uređaja. ▶ Provjerite mjesto postavljanja uređaja.</p> <hr/> <p>Ventilacijski otvor na uređaju je blokiran. ▶ Provjerite je li ventilacijski otvor na uređaju slobodan.</p> <hr/> <p>Izmjenjivač topline je onečišćen. 1. → "Otvaranje podne jedinice", <i>Stranica 32</i>. 2. Očistite izmjenjivač topline. → "Čišćenje podne jedinice", <i>Stranica 33</i> 3. → "Zatvaranje podne jedinice", <i>Stranica 34</i>.</p>
Voda istječe iz perilice.	<p>Uređaj nije ispravno poravnat. ▶ → "Izravnavanje položaja uređaja", <i>Stranica 14</i></p> <hr/> <p>Brtva poklopca izmjenjivača topline je onečišćena.</p>

Kvar	Uzrok i rješavanje problema
Voda istječe iz perilice.	<ul style="list-style-type: none"><li>▶ Očistite brtvu poklopca izmjenjivača topline. → <i>"Čišćenje sustava filtra podne jedinice", Stranica 28</i></li></ul>
	Odvodno crijevo za vodu nije ispravno priključeno. <ul style="list-style-type: none"><li>▶ Provjerite je li odvodno crijevo za vodu ispravno priključeno.</li></ul>
	Poluga poklopca izmjenjivača topline nije ispravno zatvorena. <ul style="list-style-type: none"><li>▶ Provjerite da je poluga poklopca izmjenjivača topline ispravno zatvorena. → <i>"Zatvaranje podne jedinice", Stranica 34</i></li></ul>
Rublje je previše vlažno.	Namješten je neprikladan program za vrstu tkanine. <ul style="list-style-type: none"><li>▶ Namjestite vremenski program za dosušivanje. → <i>"Programi", Stranica 22</i></li></ul>
	Opskrba strujom je prekinuta. <ul style="list-style-type: none"><li>▶ Provjerite funkcionira li rasvjeta ili drugi uređaji u prostoriji.</li></ul>
	Količina rublja je prevelika. <ul style="list-style-type: none"><li>▶ Pridržavajte se maksimalne količine rublja → <i>"Programi", Stranica 22.</i></li></ul>
	Toplo rublje čini nam se po završetku programa vlažnije nego što stvarno je. <ol style="list-style-type: none"><li>1. Izvadite rublje iz bubnja odmah nakon sušenja.</li><li>2. Raširite komade rublja radi hlađenja.</li></ol>
	Namješten je neprikladan stupanj sušenja. <ul style="list-style-type: none"><li>▶ → <i>"Promjena stupnja sušenja", Stranica 21.</i></li></ul>
	Stupanj sušenja nije prilagođen. <ul style="list-style-type: none"><li>▶ → <i>"Prilagođavanje stupnja sušenja", Stranica 21.</i></li></ul>
	Premala količina rublja. <ul style="list-style-type: none"><li>▶ Namjestite vremenski program za dosušivanje. → <i>"Programi", Stranica 22</i></li></ul>
	Senzor vlage je onečišćen. <ul style="list-style-type: none"><li>▶ → <i>"Čišćenje senzora vlage", Stranica 34.</i></li></ul>
	Postupak sušenja je prekinut i sakupljač kondenzata je napunjen. <ol style="list-style-type: none"><li>1. → <i>"Pražnjenje sakupljača kondenzata", Stranica 30.</i></li><li>2. → <i>"Umetanje sakupljača kondenzata", Stranica 30.</i></li><li>3. → <i>"Pokretanje programa", Stranica 26.</i></li></ol>

## 17 Transport, skladištenje i zbrinjavanje

### 17.1 Priprema uređaja za transport

#### POZOR!

Ako se uređaj neposredno nakon transporta pusti u rad, rashladno sredstvo u uređaju može uzrokovati oštećenja uređaja.

- ▶ Neposredno nakon transporta ostavite uređaj da miruje dva sata prije puštanja u rad.

**Savjet:** U uređaju može biti preostale vode koja može kapati tijekom transporta. Transportirajte uređaj u stojećem položaju.

#### Zahitjevi

- Sakupljač kondenzata je ispražnjen. Pražnjenje sakupljača kondenzata → *Stranica 30*
  - Uređaj je uključen.  
→ "*Uključivanje uređaja*", *Stranica 25*
1. Namjestite bilo koji program  
→ *Stranica 25*.
  2. Pokrenite program → *Stranica 26* i pričekajte 5 minuta.
  - ✓ Kondenzat je ispumpan.
  3. Isključite uređaj.  
→ "*Isključivanje uređaja*", *Stranica 26*
  4. Skinite odvodno crijevo za vodu s priključnog mjesta.
  5. Osigurajte odvodno crijevo za vodu na uređaju od nehotičnog odvajanja.  
Pazite da ne savijete odvodno crijevo za vodu.
  6. Ispraznite sakupljač kondenzata  
→ *Stranica 30*.

7. Umetnite sakupljač kondenzata  
→ *Stranica 30*.
8. Mrežni utikač uređaja izvucite iz utičnice.
- ✓ Uređaj je spreman za transport.

### 17.2 Zbrinjavanje starih uređaja u otpad

Ekološki prikladnim zbrinjavanjem otpada mogu se ponovo iskoristiti vrijedne sirovine.

#### UPOZORENJE

##### Opasnost od zdravstveno štetnog djelovanja!

Djeca se mogu zatvoriti u uređaj i ugroziti svoje živote.

- ▶ Uređaj ne postavljajte iza vrata koja blokiraju ili sprječavaju otvaranje vrata uređaja.
- ▶ Na starim uređajima izvucite mrežni utikač iz mrežnog priključnog voda te potom prerežite mrežni priključni vod i uništite bravu na vratima uređaja tako da se vrata uređaja više ne mogu zatvoriti.

#### UPOZORENJE

##### Opasnost od požara!

Rashladno sredstvo R290 u ovom uređaju je ekološki neškodljivo, ali je zapaljivo i može se zapaliti u slučaju nestručno zbrinutih uređaja.

- ▶ Stručno odložite uređaj u otpad.
  - ▶ Nemojte oštetiti cijevi optoka rashladnog sredstva.
1. Izvucite mrežni utikač iz mrežnog priključnog voda.
  2. Prerežite mrežni priključni vod.
  3. Uređaj zbrinite na ekološki prihvatljiv način.

Informacije o aktualnim načinima zbrinjavanja možete dobiti od svog specijaliziranog trgovca ili se raspitajte u komunalnoj ili lokalnoj gradskoj upravi.



Ovaj je uređaj označen u skladu s europskom smjernicom 2012/19/EU o otpadnim električnim i elektronskim uređajima (waste electrical and electronic equipment - WEEE). Smjernica određuje okvir za povratak i zbrinjavanje otpadnih uređaja valjan u cijeloj Europskoj Uniji.

## 18.1 Proizvodni broj (E-Nr.) i tvornički broj (FD)

Proizvodni broj (E-Nr.) i tvornički broj (FD) možete pronaći na tipskoj pločici uređaja.

Ovisno o modelu, označna se pločica nalazi:

- na unutarnjoj strani vrata
- na unutarnjoj strani poklopca za održavanje
- na stražnjoj strani uređaja.

Kako biste podatke o svom uređaju i broj telefona servisne službe brzo ponovno pronašli, možete ih zabilježiti.

---

## 18 Servisna služba

Originalne rezervne dijelove koji su bitni za funkcioniranje uređaja u skladu s odgovarajućom Direktivom o ekološkom dizajnu Direktivom možete dobiti od naše korisničke službe tijekom perioda od najmanje 10 godina od stavljanja vašeg uređaja na tržište na Europskom gospodarskom području.

**Napomena:** Angažiranje servisne službe besplatno je u okviru uvjeta jamstva proizvođača.



Detaljne informacije o vremenu jamstva i uvjetima jamstva možete pronaći kod naše servisne službe, svog dobavljača ili na našoj internetskoj stranici.

Kada se obraćate servisnoj službi, potreban vam je proizvodni broj (E-Nr.) i tvornički broj (FD) uređaja. Kontakt-podatke servisne službe naći ćete ovdje odn. u priloženom popisu servisnih službi na našoj internetskoj stranici.



## 19 Vrijednosti potrošnje



























Program







**Cottons**   **Cupboard Dry**   
(označen "strelicom") prikladan je za sušenje normalno vlažnog pamučnog rublja i najučinkovitiji je u odnosu na potrošnju energije za sušenje istog. Vrijednosti potrošnje ovog programa deklarirane na energetske naljepnici odnose se na udio vlage u rublju od 60 %.

Vrijednosti navedene za druge programe su orijentacijske vrijednosti i određene su u skladu s važećom normom EN61121.

Stvarne vrijednosti mogu se razlikovati od navedenih vrijednosti ovisno o vrsti tkanine, sastavu rublja za sušenje, preostaloj vlazi u tkanini, namještenom stupnju suhoće, količini rublja, uvjetima okoline i aktiviranju dodatnih funkcija.

Predviđeno trajanje programa / vrijeme Gotovo za prikazano pri odabiru programa na zaslonu uređaja temelji se na broju okretaja centrifuge u perlici rublja od 1000 okr/min u isporučenom stanju uređaja.

Program	Konačna vlaga (%)	Punjenje (kg)	Broj okretaja centrifuge (okr/min)	Početak vlaga (%)	Trajanje programa (h:min)	Potrošnja energije (kWh/ciklus)
Cottons   Cupboard Dry 	0,0	8,0	1400	50	3:01	1,63
Cottons   Cupboard Dry 	0,0	4,0	1400	50	1:56	1,00
Cottons   Cupboard Dry 	0,0	8,0	1000	60	3:25	1,87
Cottons   Cupboard Dry 	0,0	4,0	1000	60	2:10	1,14
Cottons   Cupboard Dry 	0,0	8,0	800	70	3:50	2,11
Cottons   Cupboard Dry 	0,0	4,0	800	70	2:25	1,28
Cottons  Iron Dry 	12,0	8,0	1400	50	2:16	1,21
Cottons  Iron Dry 	12,0	4,0	1400	50	1:23	0,70
Cottons  Iron Dry 	12,0	8,0	1000	60	2:40	1,45
Cottons  Iron Dry 	12,0	4,0	1000	60	1:37	0,84

Program	Konačna vlažna (%)	Punjenje (kg)	Broj okretanja centrifuge (okr/min)	Početak vlažna (%)	Trajanje programa (h:min)	Potrošnja energije (kWh/ciklus)
Cottons  Iron Dry	12,0	8,0	800	70	3:05	1,69
Cottons  Iron Dry	12,0	4,0	800	70	1:52	0,98
 Easy-Care  Cupboard Dry	2,0	3,5	800	40	1:12	0,60
 Easy-Care  Cupboard Dry	2,0	3,5	600	50	1:24	0,71

## 20 Tehnički podaci

Visina uređaja	84,2 cm
Širina uređaja	59,8 cm
Dubina uređaja	61,3 cm
Dubina uređaja sa zatvorenim vratima	65,1 cm
Dubina uređaja s otvorenim vratima	108,3 cm
Težina	45,4 kg
Maksimalna količina rublja	8,0 kg
Mrežni napon	220-240 V, 50 Hz
 Minimalni instalacijski osigurač	10 A
Nazivna snaga	625 W
Potrošnja snage	<ul style="list-style-type: none"> <li>■ Isključeno stanje: 0,10 W</li> <li>■ Stanje pripravnosti: 0,75 W</li> </ul>

Okolna temperatura

- Minimalno: 5 °C
- Maksimalno: 35 °C

Duljina mrežnog priključnog voda 145 cm

Dodatne informacije o svojem modelu naći ćete na internetskoj stranici <https://eprel.ec.europa.eu/><sup>1</sup>. Ova web-adresa služi kao poveznica na službenu bazu podataka o proizviđača Europske unije EPREL. Zatim slijedite upute za traženje modela. Oznaka modela sastoji se od znakova ispred kose crte proizvodnog broja (E-Nr.) na označnoj pločici. Alternativno možete pronaći oznaku modela i u prvom retku EU energetske naljepnice.

<sup>1</sup> Vrijedi samo za zemlje u Europskom gospodarskom području





## Thank you for buying a Bosch Home Appliance!

Register your new device on MyBosch now and profit directly from:

- **Expert tips & tricks for your appliance**
- **Warranty extension options**
- **Discounts for accessories & spare-parts**
- **Digital manual and all appliance data at hand**
- **Easy access to Bosch Home Appliances Service**

Free and easy registration – also on mobile phones:

**[www.bosch-home.com/welcome](http://www.bosch-home.com/welcome)**



## Looking for help? You'll find it here.

Expert advice for your Bosch home appliances, help with problems or a repair from Bosch experts.

Find out everything about the many ways Bosch can support you:

**[www.bosch-home.com/service](http://www.bosch-home.com/service)**

Contact data of all countries are listed in the attached service directory.

**BSH Hausgeräte GmbH**

Carl-Wery-Straße 34

81739 München, GERMANY

[www.bosch-home.com](http://www.bosch-home.com)

A Bosch Company



**9001753916** (020803)

hr