



BOSCH



Register your
new device on
MyBosch now and
get free benefits:
[bosch-home.com/
welcome](https://bosch-home.com/welcome)

Perilica rublja

WGB256A0BY

[hr] Korisnički priručnik i upute
za instalaciju

Dodatne informacije potražite u Digitalnom korisničkom priručniku.



Sadržaj

1 Sigurnost	4	8 Tipke	25
1.1 Opće napomene	4	9 Programi	28
1.2 Namjenska uporaba	4	10 Pribor	32
1.3 Ograničenje kruga korisnika	4	11 Rublje	32
1.4 Sigurno postavljanje	5	11.1 Priprema rublja	32
1.5 Sigurna uporaba	7	12 Deterdžent i sredstvo za nje-	32
1.6 Sigurno čišćenje i održava-	9	gu rublja	32
2 Izbjegavanje materijalnih šte-	10	13 Osnovno rukovanje	33
ta	10	13.1 Uključivanje uređaja	33
3 Zaštita okoliša i ušteda	11	13.2 Namještanje programa	33
3.1 Zbrinjavanje ambalaže u ot-	11	13.3 Prilagođavanje postavki	34
pad	11	programa	34
3.2 Ušteda energije i resursa	11	13.4 Pohranjivanje postavki pro-	34
3.3 Način uštede energije	11	grama	34
4 Postavljanje i priključivanje	12	13.5 Stavljavanje rublja	34
4.1 Raspakiranje uređaja	12	13.6 Punjenje deterdženta i	34
4.2 Opseg isporuke	12	sredstva za njegu rublja	34
4.3 Zahtjevi za mjesto postavlja-	12	13.7 Pokretanje programa	34
nja	12	13.8 Namakanje rublja	35
4.4 Skidanje zaštite za transport ...	13	13.9 Dodavanje rublja	35
4.5 Priključivanje uređaja	14	13.10 Prekid programa	35
4.6 Izravnavanje položaja uređa-	15	13.11 Nastavak programa kod	35
ja	15	prekida ispiranja	35
5 Upoznavanje	17	13.12 Vađenje rublja	35
5.1 Uređaj	17	13.13 Uređaj stavite u stanje pri-	35
5.2 Ladica za deterdžent	18	pravnosti (stanje mirova-	35
5.3 Upravljačka ploča	18	nja)	35
5.4 Upravljačka logika	19	14 Zaštita za djecu	36
6 Prije prve uporabe	20	14.1 Aktiviranje zaštite za djecu	36
6.1 Pokretanja pranja bez rublja ...	20	14.2 Deaktiviranje zaštite za dje-	36
7 Zaslon	22	cu	36

15 Inteligentni sustav doziranja ..	36	21 Transport, skladištenje i zbrinjavanje	61
15.1 Pokretanje programa s inteligentnim sustavom doziranja.....	36	21.1 Demontaža uređaja	61
15.2 Punjenje spremnika za doziranje	37	21.2 Umetanje zaštita za transport	61
15.3 Sadržaj spremnika za doziranje.....	38	21.3 Ponovno stavljanje uređaja u pogon	61
15.4 Osnovna količina doziranja... ..	38	21.4 Zbrinjavanje starih uređaja u otpad	62
16 Home Connect	38	22 Servisna služba	62
16.1 Namještanje aplikacije Home Connect.....	39	22.1 Proizvodni broj (E-Nr.), tvornički broj (FD) i redni broj (Z-Nr.)	62
16.2 Namještanje Home Connect.....	39	22.2 Jamstvo za AQUA-STOP	63
16.3 Izbornik Home Connect	40	23 Vrijednosti potrošnje	64
16.4 Aktiviranje Wi-Fi veze na uređaju	40	24 Tehnički podaci	65
16.5 Deaktiviranje Wi-Fi veze na uređaju	40	24.1 Informacije o besplatnom softveru i softveru otvorenog koda	65
16.6 Resetiranje mrežnih postavki uređaja.....	40	25 Izjava o sukladnosti	66
16.7 Daljinsko pokretanje.....	40		
16.8 Dijagnoza na daljinu.....	41		
16.9 Zaštita podataka.....	41		
17 Osnovne postavke	42		
17.1 Pregled osnovnih postavki....	42		
17.2 Promjena osnovnih postavki.....	43		
18 Brojač programa	43		
18.1 Pozivanje brojača programa.....	43		
19 Čišćenje i održavanje.....	43		
19.1 Čišćenje bubnja.....	43		
19.2 Čišćenje ladice za deterdžent.....	44		
19.3 Čišćenje crpke za otpadnu vodu.....	45		
19.4 Čišćenje ulaznog otvora u gumenoj manžeti.....	48		
20 Uklanjanje smetnji.....	49		
20.1 Deblokiranje u nuždi.....	61		



1 Sigurnost

Pridržavajte se sljedećih sigurnosnih napomena.

1.1 Opće napomene



- Pažljivo pročitajte ove upute.
- Sačuvajte upute i informacije o proizvodu za kasniju uporabu ili za sljedećeg vlasnika.
- Uređaj ne priključujte ako je došlo do oštećenja pri transportu.

1.2 Namjenska uporaba

Uređaj upotrebljavajte samo:

- za pranje strojno perivog rublja i ručno perive vune prema etiketi za njegu rublja.
- s vodom i uobičajenim deterdžentima i sredstvima za njegu rublja prikladnim za pranje u perilici rublja.
- u privatnom kućanstvu i u zatvorenim prostorima kućnog okruženja
- do visine od 4000 m iznad nadmorske visine

1.3 Ograničenje kruga korisnika

Djeca starija od 8 godina i osobe sa smanjenim fizičkim, osjetilnim ili mentalnim sposobnostima ili nedostatkom iskustva i/ili znanja smiju se koristiti ovim uređajem samo pod nadzorom ili ako su upućene u sigurno rukovanje uređajem te razumiju opasnosti koje mogu nastati uslijed korištenja uređajem.

Djeca se ne smiju igrati uređajem.

Djeca ne smiju čistiti uređaj i obavljati korisničko održavanje uređaja osim ako su pod nadzorom.

Djecu mlađu od 3 godine i kućne ljubimce držite na sigurnoj udaljenosti od uređaja.

1.4 Sigurno postavljanje

⚠ UPOZORENJE – Opasnost od strujnog udara!

Nestručno postavljanje je opasno.

- ▶ Uređaj priključite i koristite samo prema podacima navedenim na označnoj pločici.
- ▶ Uređaj priključite samo preko propisno instalirane utičnice s uzemljenjem na strujnu mrežu s izmjeničnom strujom.
- ▶ Sustav zaštitnih vodiča kućne električne instalacije mora biti propisno instaliran. Instalacija mora imati dovoljni veliki presjek voda.
- ▶ Pri korištenju zaštitne strujne sklopke koristite samo tip sa znakom .
- ▶ Nikada ne uključujte uređaj pomoću vanjske sklopne naprave, npr. sata za vremensko uključivanje ili daljinskog upravljača.
- ▶ Kada je uređaj ugrađen, mrežni utikač mrežnog priključnog voda mora biti dostupan ili ako slobodan pristup nije moguć, u fiksno postavljenoj električnoj instalaciji treba ugraditi svepolni rastavljač prema propisima za postavljanje.
- ▶ Pri postavljanju uređaja pazite na to da ne prignječite ili oštetite mrežni priključni vod.

Oštećena izolacija mrežnog priključnog voda predstavlja izvor opasnosti.

- ▶ Onemogućite kontakt mrežnog priključnog voda s izvorima topline ili vrućim dijelovima uređaja.
- ▶ Onemogućite kontakt mrežnog priključnog voda s oštrim vrhovima ili rubovima.
- ▶ Mrežni priključni vod nikada ne presavijajte te onemogućite svako prignječenje ili izmjene.

⚠ UPOZORENJE – Opasnost od požara!

Uporaba produžnog mrežnog priključnog voda i nedopuštenih adaptera predstavlja izvor opasnosti.

- ▶ Nemojte upotrebljavati produžne kabele ili višestruke utičnice.
- ▶ Upotrebljavajte samo adaptere i mrežne priključne vodove koje je odobrio proizvođač.

- ▶ Ako je mrežni priključni vod prekratak i duži mrežni priključni vod nije raspoloživ, obratite se električaru i zatražite da prilagodi kućne instalacije.

⚠ UPOZORENJE – Opasnost od ozljede!

Velika težina uređaja može pri podizanju dovesti do ozljeda.

- ▶ Nemojte sami podizati uređaj.

Ako se ovaj uređaj nestručno postavi u stup za pranje i sušenje, onda postavljeni uređaj može pasti.

- ▶ Sušilicu isključivo priključite spojnim slogom proizvođača sušilice na perilicu rublja . Neka druga metoda postavljanja nije dopuštena.
- ▶ Ne postavljajte uređaj u stup za pranje i sušenje ako proizvođač sušilice nema u ponudi odgovarajući spojni slog.
- ▶ Ne postavljajte uređaje različitih proizvođača i različite dubine i širine u stup za pranje i sušenje.
- ▶ Ne postavljajte stup za pranje i sušenje na podest jer se uređaji mogu prevrnuti.

⚠ UPOZORENJE – Opasnost od gušenja!

Djeca mogu navući ambalažni materijal preko glave ili se njime zamotati te se na taj način ugušiti.

- ▶ Ambalažni materijal držite podalje od djece.
- ▶ Djeci nikada ne dopuštajte igranje s ambalažnim materijalom.

⚠ OPREZ – Opasnost od ozljede!

Uređaj može vibrirati ili se pomicati tijekom rada.

- ▶ Uređaj postavite na čist, ravan i čvrst pod.
- ▶ Uređaj izravnajte pomoću nožica uređaja i libele.

U slučaju nestručno položenih crijeva i mrežnih priključnih vodova postoji opasnost od spoticanja.

- ▶ Crijeva i mrežne priključne vodove polažite tako da ne postoji opasnost od spoticanja.

Ako uređaj pomičete držeći isturene dijelove, npr. vrata uređaja, ti dijelovi mogu se otrgnuti.

- ▶ Uređaj ne pomičite držeći isturene dijelove.

⚠ OPREZ – Opasnost od porezotina!

Oštri rubovi na uređaju mogu uzrokovati posjekotine u slučaju do-dirivanja.

- ▶ Ne dodirujte oštre rubove na uređaju.
- ▶ Nosite zaštitne rukavice pri postavljanju i transportu uređaja.

1.5 Sigurna uporaba**⚠ UPOZORENJE – Opasnost od strujnog udara!**

Oštećeni uređaj ili oštećeni mrežni priključni vod predstavljaju izvor opasnosti.

- ▶ Oštećeni uređaj nikada nemojte puštati u rad.
- ▶ Nikada ne povlačite za mrežni priključni vod kako biste isključili uređaj iz električne mreže. Uvijek izvucite mrežni utikač iz mrežnog priključnog voda.
- ▶ Ako je uređaj ili mrežni priključni vod oštećen, odmah izvucite mrežni utikač iz mrežnog priključnog voda ili isključite osigurač u ormariću s osiguračima i zatvorite slavinu za vodu.
- ▶ Nazovite servisnu službu. → *Stranica 62*

Prodor vlage može prouzročiti strujni udar.

- ▶ Uređaj upotrebljavajte samo u zatvorenim prostorima.
- ▶ Uređaj nikada ne izlažite vrućini ili vlazi.
- ▶ Za čišćenje uređaja ne upotrebljavajte parni, visokotlačni čistač, crijeva ili tuš.

⚠ UPOZORENJE – Opasnost od zdravstveno štetnog djelovanja!

Djeca se mogu zatvoriti u uređaj i ugroziti svoje živote.

- ▶ Uređaj ne postavljajte iza vrata koja blokiraju ili sprječavaju otvaranje vrata uređaja.
- ▶ Na starim uređajima izvucite mrežni utikač iz mrežnog priključnog voda te potom prerežite mrežni priključni vod i uništite bravu na vratima uređaja tako da se vrata uređaja više ne mogu zatvoriti.

⚠ UPOZORENJE – Opasnost od gušenja!

Djeca mogu udahnuti ili progutati sitne dijelove i na taj se način ugušiti.

- ▶ Sitne dijelove držite podalje od djece.
- ▶ Ne dopustite djeci igranje sa sitnim dijelovima.

⚠ UPOZORENJE – Opasnost od trovanja!

Deterdženti i sredstva za njegu rublja mogu u slučaju gutanja uzrokovati trovanja.

- ▶ U slučaju slučajnog gutanja, odmah potražite savjet liječnika.
- ▶ Deterdžente i sredstva za njegu rublja čuvajte izvan dohvata djece.

⚠ UPOZORENJE – Opasnost od eksplozije!

Ako je rublje prethodno tretirano sredstvima za čišćenje koja sadrže otapala, ono može dovesti do eksplozije u uređaju.

- ▶ Prije pranja prethodno tretirano rublje temeljito operite u vodi.

⚠ OPREZ – Opasnost od ozljede!

Pri penjanju na uređaj pokrivna ploča može puknuti.

- ▶ Ne penjite se na uređaj.

Pri stavljanju ili podupiranju na otvorena vrata uređaj se može prevrnuti.

- ▶ Ne stavljajte ništa na vrata uređaja i ne podupirite ih.
- ▶ Ne odlažite predmete na vratima uređaja.

U slučaju dodira rotirajućeg bubnja možete ozlijediti ruke.

- ▶ Prije posezanja pričekajte da se bubanj zaustavi do kraja.

⚠ OPREZ – Opasnost od opekotina!

Kod pranja na visokim temperaturama sapunica postaje vruća.

- ▶ Nikada ne dodirujte vruću sapunicu.

⚠ OPREZ – Opasnost od kemijskih opekotina!

Deterdžent i sredstvo za njegu rublja može prskati iz uređaja pri otvaranju ladice za deterdžent. U slučaju dodira s očima ili kožom može dovesti do iritacije.

- ▶ U slučaju dodira s deterdžentom ili sredstvom za njegu rublja oči ili kožu temeljito isperite čistom vodom.

- ▶ U slučaju slučajnog gutanja, odmah potražite savjet liječnika.
- ▶ Deterdžente i sredstva za njegu rublja čuvajte izvan dohvata djece.

1.6 Sigurno čišćenje i održavanje

⚠ UPOZORENJE – Opasnost od strujnog udara!

Nestručni popravci su opasni.

- ▶ Popravke na uređaju smije vršiti samo obučeno stručno osoblje.
- ▶ Za popravak uređaja smiju se upotrebljavati samo originalni rezervni dijelovi.
- ▶ Ako je mrežni priključni vod ovog uređaja oštećen, kako bi se izbjegle opasnosti, može ga zamijeniti jedino proizvođač ili njegova servisna služba ili slična kvalificirana osoba.

Prodrla vlaga može uzrokovati strujni udar.

- ▶ Za čišćenje uređaja ne upotrebljavajte parni, visokotlačni čistač, crijeva ili tuš.

⚠ UPOZORENJE – Opasnost od ozljede!

Uporaba neoriginalnih rezervnih dijelova i neoriginalnog pribora je opasna.

- ▶ Upotrebljavajte samo originalne rezervne dijelove i originalni pribor proizvođača.

⚠ UPOZORENJE – Opasnost od trovanja!

Pri uporabi sredstava za čišćenje koja sadrže otapala mogu nastati otrovne pare.

- ▶ Ne upotrebljavajte sredstva za čišćenje koja sadrže otapala.

2 Izbjegavanje materijalnih šteta

POZOR!

Pogrešno doziranje omekšivača, deterdženta, sredstva za njegu rublja i sredstva za čišćenje može utjecati na rad uređaja.

- ▶ Pridržavajte se preporuka za doziranje proizvođača.

Prekoračenje maksimalne količine rublja utječe na rad uređaja.

- ▶ Pridržavajte se maksimalne količine rublja za svaki program i nemojte je prekoračiti.

→ "Programi", *Stranica 28*

Uređaj je za transport zaštićen pomoću zaštite za transport. Ako ne skinete zaštitu za transport, to može uzrokovati materijalne štete i oštećenja na uređaju.

- ▶ Pri uporabe skinite svu zaštitu za transport i pospremite.
- ▶ Prije svakog transporta stavite svu zaštitu za transport kako biste izbjegli oštećenja pri transportu.

Nepravilno priključivanje dovodnog crijeva za vodu može uzrokovati materijalne štete.

- ▶ Čvrsto pritegnite vijčane spojeve na dovodu vode.
- ▶ Ako je moguće, nemojte izravno priključiti dovodno crijevo za vodu bez dodatnih spojnih elemenata npr. adaptera, produžetka, ventila ili sl. na slavinu za vodu.
- ▶ Pazite da je kućište ventila dovodnog crijeva za vodu ugrađeno bez dodira s okolinom da nije izloženo vanjskim silama.
- ▶ Pazite da je unutarnji promjer slavine za vodu najmanje 17 mm.
- ▶ Pazite da je duljina navoja na priključku za slavinu za vodu najmanje 10 mm.

Premali ili previsoki tlak vode može utjecati na rad uređaja.

- ▶ Provjerite iznosi li tlak vode na vođoposkrbnom sustavu minimalno 100 kPa (1 bar) i maksimalno 1000 kPa (10 bara).
- ▶ Ako tlak vode prelazi navedenu maksimalnu vrijednost, treba postaviti redukcijski ventil između priključka pitke vode i kompleta crijeva uređaja.

- ▶ Uređaj ne priključujte na miješalicu za vodu bestlačnog bojlera.

Izmijenjena ili oštećena crijeva za vodu mogu dovesti do materijalnih šteta ili oštećenja na uređaju.

- ▶ Crijeva za vodu nikada ne presavijajte te onemogućite svako prignječenje, izmjene ili presijecanje.
- ▶ Upotrebljavajte isključivo isporučena crijeva za vodu ili originalna rezervna crijeva.
- ▶ Nikada ponovno ne upotrebljavajte već korištena crijeva za vodu.

Rad uređaja s onečišćenom ili prevrućom vodom može uzrokovati materijalne štete i oštećenja uređaja.

- ▶ Uređaj smije raditi isključivo s hladnom vodom iz vodovoda.

Neprikladna sredstva za čišćenje mogu oštetiti površine uređaja.

- ▶ Nemojte upotrebljavati jaka ili abrazivna sredstva za čišćenje.
- ▶ Nemojte upotrebljavati sredstva za čišćenje s velikim udjelom alkohola.
- ▶ Nemojte upotrebljavati tvrde jastučice za ribanje ili spužve za čišćenje.
- ▶ Uređaj čistite samo vodom i mekom vlažnom krpom.
- ▶ U slučaju kontakta s uređajem odmah uklonite sve ostatke deterdženta, spreja ili druge ostatke.

3 Zaštita okoliša i ušteda

3.1 Zbrinjavanje ambalaže u otpad

Ambalažni materijali su ekološki neškodljivi i mogu se reciklirati.

- ▶ Pojedinačne sastavne dijelove zbrinite na otpad odvojene po vrstama.

3.2 Ušteda energije i resursa

Ako slijedite sljedeće upute, vaš će uređaj trošiti manje struje i vode.

Koristite programe s niskim temperaturama i duljim vremenom pranja te iskoristite maksimalnu količinu rublja.

- ✓ Potrošnja energije i vode je najučinkovitija.

Dozirajte deterdžent prema stupnju zaprljanosti rublja.

- ✓ Za lagano do normalno zaprljano rublje dovoljna je manja količina deterdženta. Pridržavajte se preporuke za doziranje proizvođača deterdženta.

Smanjite temperaturu pranja kod lagano i normalno zaprljanog rublja.

- ✓ Uređaj troši manje energije na nižim temperaturama. Za lagano do normalno zaprljano rublje su dovoljne i niže temperature od onih navedenih na etiketi za njegu.

Namjestite maksimalni broj okretaja centrifuge ako rublje nakon pranja treba sušiti u sušilici rublja.

- ✓ Kada se rublje prosuši, skraćuje se trajanje programa i smanjuje se potrošnja energije pri sušenju. S većim brojem okretaja centrifuge smanjuje se preostala vlaga u rublju i povećava se jačina buke pri centrifugiranju.

Rublje perite bez pretpranja.

- ✓ Pranje s pretpranjem produljuje trajanje programa i povećava potrošnju energije i vode.

Uređaj ima automatiku količine.

- ✓ Automatika količine optimalno usklađuje potrošnju vode i trajanje programa ovisno o vrsti tkanine i količini rublja.

Uređaj ima Aqua senzor.

- ✓ Aqua senzor tijekom ispiranja provjerava stupanj zamućenosti vode i prema tome prilagođava trajanje i broj ispiranja.

3.3 Način uštede energije

Ako uređaj nećete koristiti dulje vrijeme, on će se prebaciti automatski u način uštede energije.

Način uštede energije možete završiti tako da ponovno koristite uređaj. Ako više nećete koristiti uređaj, on se prebacuje u stanje mirovanja.

4 Postavljanje i priključivanje

4.1 Raspakiravanje uređaja

POZOR!

Preostali predmeti u bubnju, koji nisu predviđeni za rad u uređaju, mogu prouzročiti materijalne štete i oštećenja na uređaju.

- ▶ Prije rada uklonite ove predmete i isporučeni pribor iz bubnja.
- 1. Izvadite svu ambalažu i sve zaštitne omote iz uređaja.
→ "Zbrinjavanje ambalaže u otpad", *Stranica 11*
- 2. Provjerite ima li vidljivih oštećenja na uređaju.
- 3. Otvorite vrata.
- 4. Izvadite pribor iz bubnja.
- 5. Zatvorite vrata.

4.2 Opseg isporuke

Nakon raspakiravanja provjerite sve dijelove imaju li oštećenja nastala u transportu te je li isporuka potpuna.

POZOR!

Rad uređaja s nepotpunim ili neispravnim priborom može utjecati na funkciju uređaja ili uzrokovati materijalne štete i oštećenja uređaja.

- ▶ Ne upotrebljavajte uređaj s nepotpunim ili neispravnim priborom.
- ▶ Zamijenite odgovarajući pribor prije rada uređaja.
→ "Pribor", *Stranica 32*

Napomena: Uređaj je u tvornici temeljito ispitan funkcionira li besprijekorno. Pritom mogu ostati mrlje vode u uređaju. Mrlje će nestati nakon prvog pranja.

Opseg isporuke uključuje sljedeće:

- Perilica rublja
- Popratni dokumenti
- Zaštita za transport
→ "Skidanje zaštite za transport", *Stranica 13*
- Zaštitne kape
- Koljeno za fiksiranje odvodnog crijeva za vodu

4.3 Zahtjevi za mjesto postavljanja



UPOZORENJE

Opasnost od strujnog udara!

Uređaj ima dijelove pod naponom. Dodirivanje dijelova pod naponom je opasno.

- ▶ Uređaj ne upotrebljavajte bez pokrovne ploče.



UPOZORENJE

Opasnost od ozljede!

U slučaju uporabe na postolju uređaj se može prevrnuti.

- ▶ Prije uporabe na postolju obavezno pričvrstite nožice uređaja spojnica → *Stranica 32* proizvođača.

POZOR!

Preostala voda u uređaju koja se može smrznuti može uzrokovati oštećenje uređaja.

- ▶ Uređaj ne postavljajte i ne upotrebljavajte na mjestima na kojima postoji opasnost od smrzavanja ili na otvorenom.

Ako uređaj nagnete preko 40°, preostala voda u uređaju može isteći i uzrokovati materijalne štete.

- ▶ Oprezno nagnite uređaj.
- ▶ Transportirajte uređaj u stojećem položaju.

**Mjesto postav-
ljanja**

Zahtjevi

Podnožje

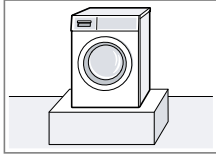

Uređaj pričvrstite spojnicama
→ *Stranica 32.*

Pod s drvenim
gredama



Uređaj postavite na drvenu ploču otpornu na vodu (debljina min. 30 mm) koja je vijcima pričvršćena za pod.

Čajna kuhinja

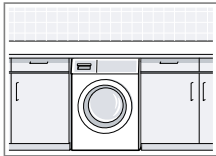

Uređaj postavljajte isključivo ispod kompaktne radne ploče koja je čvrsto povezana sa susjednim elementima. Potrebna širina niže: 60 cm.

Na zidu

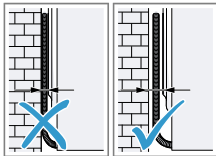

Pazite da mrežni priključni vod i crijeva nisu priključeni između zida i uređaja.

4.4 Skidanje zaštite za transport

Uređaj je za transport zaštićen pomoću zaštite za transport na stražnjoj strani uređaja.

Napomena: Vijke zaštite za transport i čahure čuvajte za kasniji transport.
→ "Umetanje zaštita za transport",
Stranica 61

1. Crijeva izvadite iz držača.

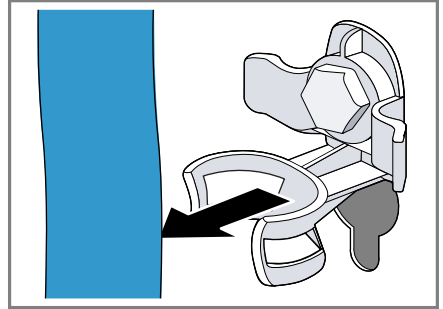

2. Otpustite sva 4 vijka zaštite za transport pomoću ključa za vijke veličine 13 ① i izvadite ih ②.

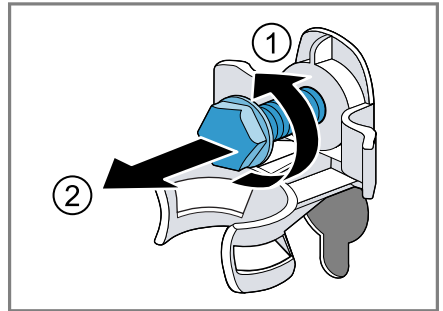

3. Mrežni priključni vod izvadite iz držača.

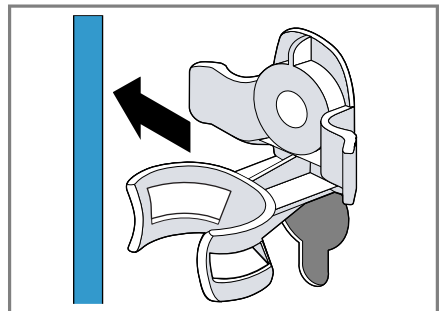

4. Skinite 4 čahure.



5. Umetnite 4 zaštitne kape.

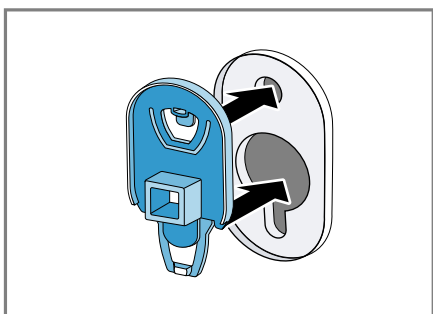

6. Gurnite 4 zaštitne kape prema dolje.

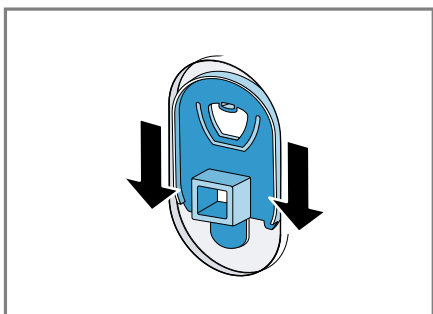

Napomena: Kako biste umetnuli transportne osigurače za transportiranje uređaja, poduzmite navedene korake obrnutim redoslijedom.

4.5 Priključivanje uređaja

Priključivanje dovodnog crijeva za vodu

⚠ UPOZORENJE

Opasnost od strujnog udara!

Uređaj ima dijelove pod naponom. Dodirivanje dijelova pod naponom je opasno.

- ▶ Nemojte potopiti električni Aquastop ventil u vodu.

1. Dovodno crijevo za vodu priključite na slavinu za vodu (26,4 mm = 3/4").

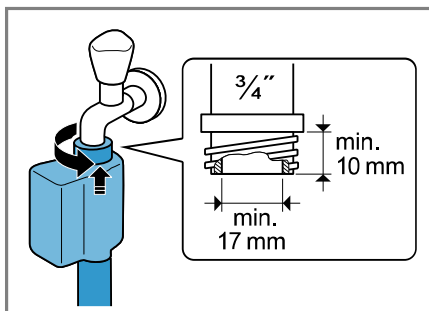

2. Slavinu za vodu oprezno otvorite i provjerite zabrtvljenost priključnih mjesta.

Vrste priključaka odvoda voda

Ove informacije će vam pomoći da priključite ovaj uređaj na odvod vode.

POZOR!

Pri ispuštanju je odvodno crijevo za vodu pod tlakom i može se odvojiti od instaliranog priključnog mjesta.

- ▶ Osigurajte odvodno crijevo za vodu od nehotičnog odvajanja.

Napomena: Pidržavajte se visina ispuštanja.

Maksimalna visina ispuštanja iznosi 100 cm.

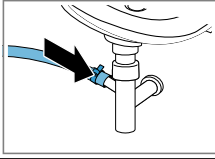
Sifon

Priključno mjesto osigurajte obujmicom crijeva (24-40 mm).

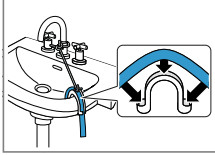
Umivaonik

Odvodno crijevo za vodu fiksirajte koljenom i osigurajte ga.

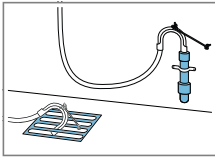
Plastična cijev s gumenom spojnicom ili slivnik

Odvodno crijevo za vodu fiksirajte koljenom i osigurajte ga.

Električno priključivanje uređaja

Napomena: Vaša kućna električna instalacija za ovaj uređaj mora biti u skladu s lokalnim zakonskim odredbama i sigurnosnim propisima te treba imati zaštitnu strujnu sklopku.

1. Mrežni utikač mrežnog priključnog voda na uređaju utaknite u utičnicu u blizini uređaja.

Podatke o priključivanju uređaja naći ćete u poglavlju Tehnički podaci → *Stranica 65*.

2. Provjerite ima li mrežni utikač čvrst dosjed.

4.6 Izravnavanje položaja uređaja

Pravilno izravnajte uređaj kako biste smanjili šumove i vibracije te izbjegli "hodanje" uređaja.

1. Otpustite protumatice u smjeru kazaljke na satu pomoću ključa za vijke veličine 17.

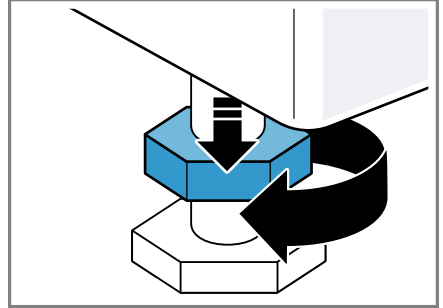

2. Okrećite nožice uređaja kako biste izravnali uređaj. Izravnajte provjerite pomoću libele.

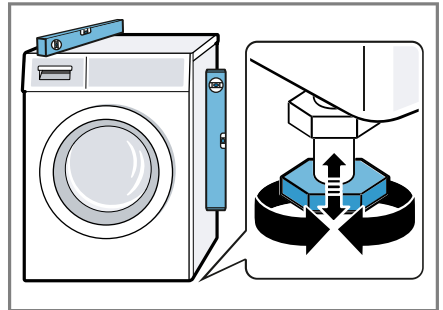

Sve nožice uređaja moraju čvrsto stajati na podu.

hr Postavljanje i priključivanje

3. Protumatice čvrsto pritegnite ključem za vijke veličine 17 na kućište.

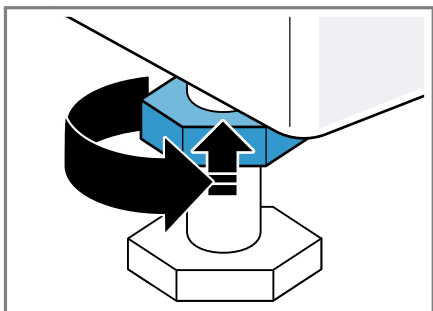

Pritom čvrsto držite nožicu uređaja i ne pomičite je prema gore.

5 Upoznavanje

5.1 Uređaj

Ovdje ćete naći pregled sastavnih dijelova svog uređaja.

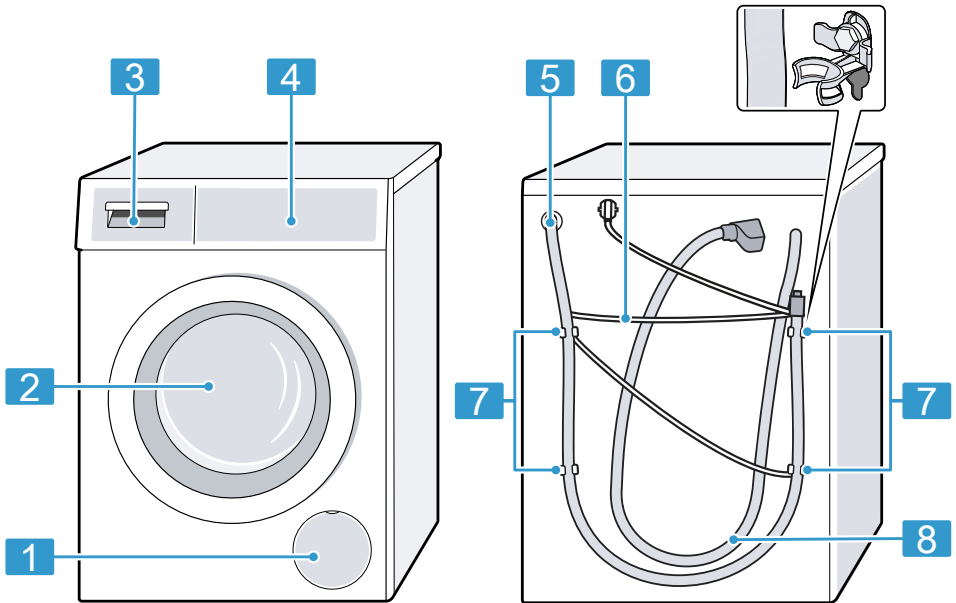

Ovisno o tipu uređaja neke pojedinosti na slici mogu se razlikovati, primjerice boja i oblik.

1 Servisni poklopac crpke za otpadnu vodu → *Stranica 45*

2 Vrata

3 Ladica za deterdžent
→ *Stranica 18*

4 Upravljačka ploča
→ *Stranica 18*

5 Odvodno crijevo za vodu
→ *Stranica 14*

6 Mrežni priključni vod
→ *Stranica 15*

7 Zaštita za transport
→ *Stranica 13*

8 Dovodno crijevo za vodu
→ *Stranica 14*

5.2 Ladica za deterdžent

Napomena: Pridržavajte se informacija proizvođača o uporabi i doziranju deterdženta i sredstva za njegu te informacija u opisima programa.
→ "Programi", *Stranica 28*

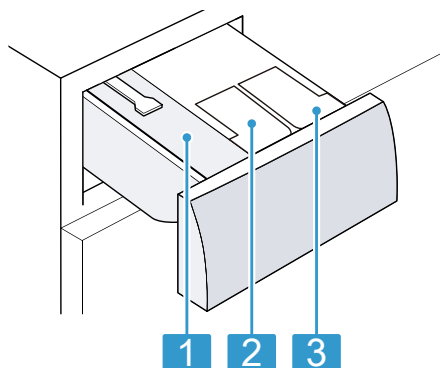

- | | |
|---|--|
| 1 | Odjeljak za ručno doziranje |
| 2 | ☼/ ⚙: spremnik za doziranje omekšivača ili tekućeg deterdženta |
| 3 | ⚙: spremnik za doziranje tekućeg deterdženta |

5.3 Upravljačka ploča

Putem upravljačke ploče namještate sve funkcije svog uređaja i dobivate informacije o radnom stanju.

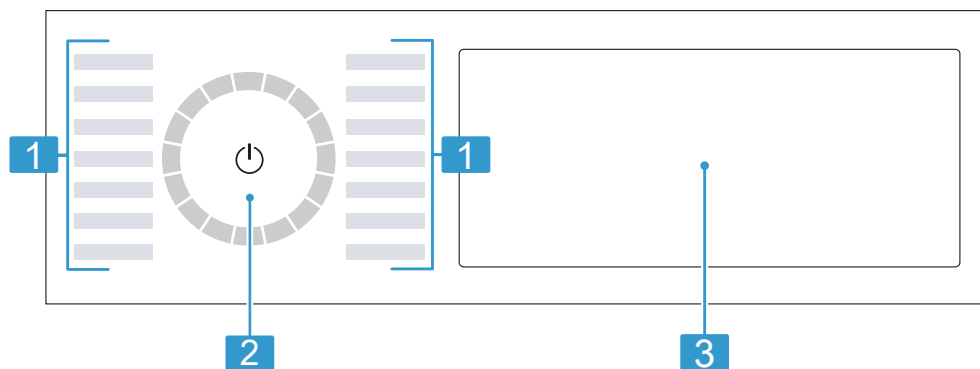

1 Programi → *Stranica 28*

2 Selektor programa
→ *Stranica 33*

3 Tipke i zaslon → *Stranica 22***5.4 Upravljačka logika**

Neka područja zaslona su tipke i reagiraju na dodir. Aktivirajte, deaktivirajte ili promijenite postavke tako da pritisnete tipke. Aktivirane postavke su istaknute intenzivno na zaslonu.

POZOR!

Jaki pritisak na zaslon može uzrokovati oštećenja.

- ▶ Ne vršite jaki pritisak na zaslon.
- ▶ Ne pritišćite zaslon šiljastim ili oštrim predmetima.

Prikazivanje ili skrivanje dodatnih tipki

Neke tipke su skrivene za smanjeni prikaz na zaslonu. Ako želite da se ove dodatne tipke prikazuju na zaslonu, možete aktivirati ili deaktivirati odgovarajuće postavke.

1. Kratko pritisnite **More** za prikaz dodatnih tipki.

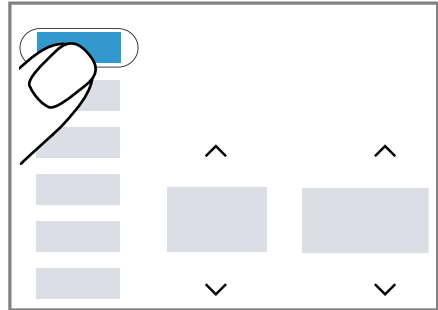

- ✓ Na zaslonu se prikazuju sve dodatne tipke.

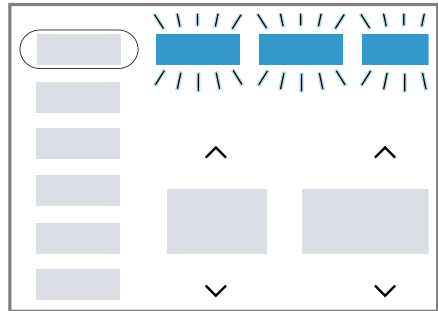

2. Ponovno kratko pritisnite **More** za skrivanje dodatnih tipki.

Prilagodba prikaza dodatnih tipki

Možete prilagoditi dodatno prikazane tipke svojim potrebama i trajno se mogu prikazivati vaše često korištene postavke.

1. Pritisnite i držite pritisnut **More** otprilike 3 sekunde.

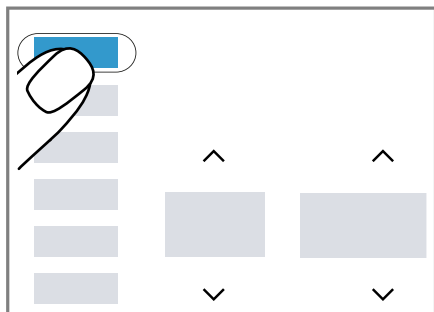

- ✓ Na zaslonu trepere dodatne tipke.
2. Kratko pritisnite pojedinačne tipke.

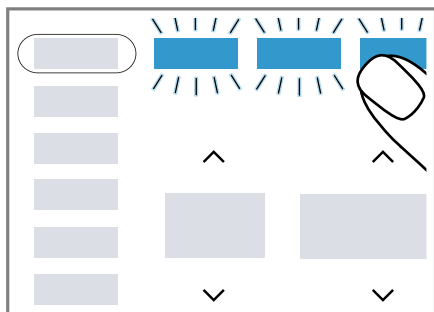

- ✓ Prilagođene tipke svijetle stalno.
3. Kratko pritisnite **More** kako biste prihvatili promjenu.
- ✓ Prilagođene tipke stalno se prikazuju na zaslonu.

Promjena namještene vrijednosti

Ako aktivirate određene postavke, na zaslonu se prikazuju tipke za odabir i možete promijeniti namještenu vrijednost.

- ▶ Pritisnite tipke za odabir → *Stranica 25*.

Na zaslonu se prikazuje namještene vrijednosti.

6 Prije prve uporabe

Pripremite uređaj za uporabu.

6.1 Pokretanja pranja bez rublja

Prije napuštanja tvornice uređaj je temeljito provjeren. Kako biste uklonili eventualne ostatke vode, prvi put perite bez rublja.

1. Pritisnite .

Postupak uključivanja traje nekoliko sekundi.

2. Namjestite program **Cottons 90°C**  ili odaberite program za čišćenje bubnja u aplikaciji Home Connect.

3. Zatvorite vrata.

4. Izvucite ladicu za deterdžent.

5. Napunite deterdžent u prašku koji sadrži izbjeljivač u odjeljak za ručno doziranje.

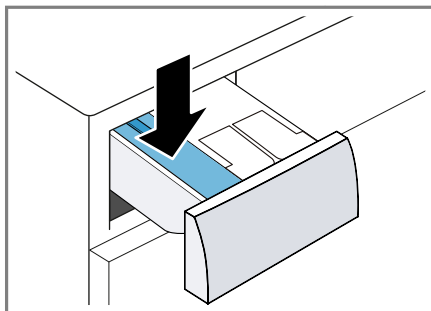

Kako biste spriječili stvaranje pjene, koristite samo polovicu količine deterdženta za lagano zaprljano rublje koju je preporučio proizvođač deterdženta. Ne upotrebljavajte sredstvo za pranje vune ili finog rublja.

6. Umetnite ladicu za deterdžent.
7. Za pokretanja programa pritisnite .

- ✓ Na zaslonu se prikazuje preostalo trajanje programa.
 - ✓ Po završetku programa na zaslonu se prikazuje: **End**.
8. Pokrenite prvi ciklus pranja ili pritisnite  kako bi uređaj prebacili u stanje pripravnosti (stanje mirovanja).
→ "*Osnovno rukovanje*",
Stranica 33

7 Zaslón

Na zaslonu možete vidjeti trenutačno namještene vrijednosti, mogućnosti odabira ili tekstove napomena.

Napomena: Zahvaljujući ažuriranju softvera mogu biti dostupne dodatne funkcije.

Ako je dostupno ažuriranje softvera, više informacija možete pronaći u aplikaciji Home Connect.

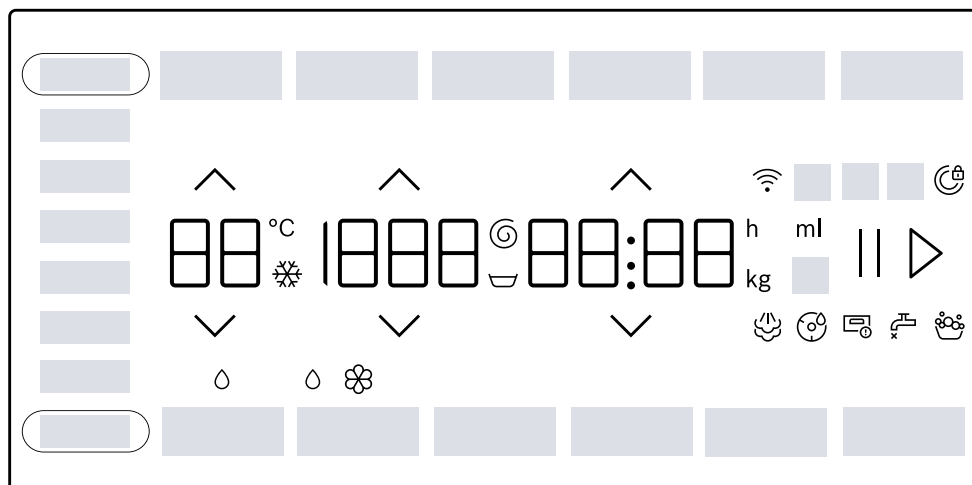





Primjer prikaza zaslona

Indikator	Naziv	Više informacija
0:40 ¹	Trajanje programa/preostalo vrijeme programa	Predviđeno trajanje programa ili preostalo vrijeme programa u satima i minutama.
10 h ¹	Vrijeme završetka programa	→ "Tipke", Stranica 26
10,0 ¹	Preporučena količina rublja	Maksimalna količina rublja za namješteni program u kg.
☒ - 1600 ☉	Broj okretaja centrifuge	Namješteni broj okretaja centrifuge u okr/min. → "Tipke", Stranica 26 0: bez završnog centrifugiranja, samo ispušavanje ☒: prekid ispiranja, bez ispušavanja

¹ Primjer

Indikator	Naziv	Više informacija
- 90	Temperatura	Namještena temperatura u °C. → "Tipke", <i>Stranica 26</i> (hladno)
End	Kraj programa	Status programa
	Parenje	Status programa
Blood	Krv	Vrsta mrlje je aktivirana.
Grass	Trava	Vrsta mrlje je aktivirana.
Red Wine	Crno vino	Vrsta mrlje je aktivirana.
Sweat	Znoj	Vrsta mrlje je aktivirana.
Butter/Oil	Jestiva mast/ulje	Vrsta mrlje je aktivirana.
Tomatoes	Rajčica	Vrsta mrlje je aktivirana.
	Podsjetnik na čišćenje bubnja	treperi: Bubljanj je zaprljan. Pokrenite program Cottons 90°C za čišćenje i održavanje bubnja i spremnika za sapunicu. → "Čišćenje bubnja", <i>Stranica 43</i>
	Wi-Fi	<ul style="list-style-type: none"> ■ svijetli: Uređaj je povezan s kućnom mrežom. ■ treperi: Uređaj se pokušava povezati s kućnom mrežom. → "Home Connect", <i>Stranica 38</i>
	Spremnik za doziranje tekućeg deterdženta	<ul style="list-style-type: none"> ■ svijetli: Inteligentni sustav doziranja tekućeg deterdženta je aktiviran. ■ treperi: Minimalna razina napunjenosti spremnika za doziranje nije dosegnuta. → "Inteligentni sustav doziranja", <i>Stranica 36</i> (tekući deterdžent)
	Spremnik za doziranje tekućeg deterdženta ili omekšivača.	<ul style="list-style-type: none"> ■ svijetli: Inteligentni sustav doziranja tekućeg deterdženta ili omekšivača je aktiviran. ■ treperi: Minimalna razina napunjenosti spremnika za doziranje nije dosegnuta. → "Inteligentni sustav doziranja", <i>Stranica 36</i> (tekući deterdžent) (omekšivač)
50 ml ¹	Osnovna količina doziranja	Osnovna količina doziranja deterdženta ili omekšivača. → "Osnovna količina doziranja", <i>Stranica 38</i>

¹ Primjer

Indikator	Naziv	Više informacija
	Prepoznavanje pjene	Uređaj prepoznaje previše pjene.
	Vrata	<ul style="list-style-type: none"> ■ svijetli: Vrata su blokirana. <ul style="list-style-type: none"> – Za dodavanje rublja možete deblokirati vrata. → "Dodavanje rublja", Stranica 35 – Za otvaranje vrata možete prekinuti program. → "Prekid programa", Stranica 35 ■ treperi: Vrata nisu zatvorena.
	Slavina za vodu	<ul style="list-style-type: none"> ■ Nema tlaka vode. ■ Tlak vode je prenizak.
	Ladica za deterdžent	Ladica za deterdžent nije umetnuta do kraja.
E:35 / -10 ¹	Pogreška	Kôd pogreške, prikaz pogreške, zvučni signal.
¹ Primjer		

8 Tipke







Napomena: Zahvaljujući ažuriranju softvera mogu biti dostupne dodatne funkcije.

Ako je dostupno ažuriranje softvera, više informacija možete pronaći u aplikaciji Home Connect.





Neke tipke su skrivene za smanjeni prikaz na zaslonu. Te se dodatne tipke mogu prikazati na zaslonu.

→ "Prikazivanje ili skrivanje dodatnih tipki", *Stranica 19*

Odabir postavki programa ovisi o namještenom programu.

Tipka	Odabir	Više informacija
II ▷ (Start/Nadopunjavanje)	<ul style="list-style-type: none"> ■ pokretanje ■ prekid ■ zaustavljanje 	<p>Pokretanje, prekid ili zaustavljanje programa.</p> <p>Kada se prikazuje II, možete zaustaviti program.</p> <p>Kada se prikazuje ▷, možete pokrenuti program.</p>
 	Višestruki odabir	Da biste promijenili neku postavku, pritisnite tipku za odabir  ili  dok se na zaslonu ne prikaže željena postavka.
 SpeedPerfect	<ul style="list-style-type: none"> ■ aktiviranje ■ deaktiviranje 	<p>Aktiviranje ili deaktiviranje skraćenog trajanja programa.</p> <p>Napomena: Povećava se potrošnja energije. To ne utječe na rezultat pranja.</p>
Antistain	Višestruki odabir	Odabir vrste mrlje. Temperatura, okretanje bubnja i vrijeme namakanja se prilagođavaju vrsti mrlje.
i-DOS 1	<ul style="list-style-type: none"> ■ aktiviranje ■ deaktiviranje ■ Osnovna količina doziranja 	<p>Kada kratko pritisnete tipku, onda aktivirate ili deaktivirate inteligentni sustav doziranja tekućeg deterdženta .</p> <p>Kada pritisnete tipku u trajanju od oko 3 sekunde, možete namjestiti osnovnu količinu doziranja.</p> <p>→ "Inteligentni sustav doziranja", <i>Stranica 36</i></p>



Tipka	Odabir	Više informacija
i-DOS 2	<ul style="list-style-type: none"> ■ aktiviranje ■ deaktiviranje ■ Sadržaj spremnika za doziranje ■ Osnovna količina doziranja 	<p>Kada kratko pritisnete tipku, onda aktivirate ili deaktivirate inteligentni sustav doziranja omekšivača ☼ ili tekućeg deterdženta ◊.</p> <p>Kada pritisnete tipku u trajanju od oko 3 sekunde, onda možete odrediti sadržaj spremnika za doziranje ili namjestiti osnovnu količinu doziranja.</p> <p>→ "Inteligentni sustav doziranja", <i>Stranica 36</i></p>
⌚ Finished in (Готово в)	do 24 sata	<p>Odredite vrijeme završetka programa. Trajanje programa već je u namještenom broju sati.</p> <p>Nakon pokretanja programa prikazuje se trajanje programa.</p> <p>Napomena: Pritisnite ^ ili v dok se na zaslonu ne prikaže željena postavka.</p>
^ v (Izb. temp.)	☼ - 90	Prilagođavanje temperature. Namještena temperatura u °C.
^ v (Centrifuga)	∩ - 1600	Prilagođavanje broja okretaja centrifuge ili aktiviranje ∩ (prekid ispiranja). Namješteni broj okretaja centrifuge u okr/min.
⏻ (glavna sklopka)	<ul style="list-style-type: none"> ■ uključivanje ■ Stanje pripravnosti/stanje mirovanja 	Uključite uređaj ili ga stavite u stanje pripravnosti/stanje mirovanja.
⏏ Remote Start (Daljinsko pokretanje)	<ul style="list-style-type: none"> ■ aktiviranje ■ deaktiviranje ■ otvaranje izbornika Home Connect 	→ "Daljinsko pokretanje", <i>Stranica 40</i>
⏸ 3 sec. (Dječja zaštita 3 sek.)	<ul style="list-style-type: none"> ■ aktiviranje ■ deaktiviranje 	→ "Zaštita za djecu", <i>Stranica 36</i>
⚙ Basic Settings (Оснoвни настройки)	Višestruki odabir	→ "Osnovne postavke", <i>Stranica 42</i>

Tipka	Odabir	Više informacija
More (Opcije)	<ul style="list-style-type: none"> ■ Prikazivanje ili skrivanje dodatnih tipki ■ Prilagodba prikaza dodatnih tipki 	<ul style="list-style-type: none"> ■ Kada kratko pritisnete tipku, mogu se prikazati ili sakriti dodatne tipke. → "Prikazivanje ili skrivanje dodatnih tipki", Stranica 19 ■ Kada pritisnete tipku u trajanju od oko 3 sekunde, možete prilagoditi prikaz dodatnih tipki. → "Prilagodba prikaza dodatnih tipki", Stranica 19
 Mini Load	<ul style="list-style-type: none"> ■ aktiviranje ■ deaktiviranje 	<p>Pranje male količine osjetljivih ili otpornih tkanina. Skraćuje se trajanje programa i potrošnja vode i energije prilagođava se količini rublja.</p> <p>Napomena: Ako aktivirate postavku, maksimalna količina rublja za program smanjuje se na 0,5 kg.</p>
 Prewash (Pretpranje)	<ul style="list-style-type: none"> ■ aktiviranje ■ deaktiviranje 	<p>Aktiviranje ili deaktiviranje pretpranja, npr. za pranje jako zaprljanog rublja.</p> <p>Napomena: Ako je aktiviran inteligentni sustav doziranja, deterdžent se automatski dozira za pretpranje i glavno pranje. Ako je deaktiviran inteligentni sustav doziranja, deterdžent za pretpranje izravno dodajte u bubanj.</p>
 Power Rinse (Snažno ispiranje)	<ul style="list-style-type: none"> ■ aktiviranje ■ deaktiviranje 	<p>Aktiviranje ili deaktiviranje tri dodatna ispiranja. Preporučuje se kod posebno osjetljive kože u područjima s jako mekanom vodom.</p>
 Favourite	<ul style="list-style-type: none"> ■ Pohranjivanje ■ Namještanje 	<p>Kada pritisnete tipku oko 3 sekunde, pohranit ćete individualne postavke programa. → "Pohranjivanje postavki programa", Stranica 34</p> <p>Kada kratko pritisnete tipku, namjestit ćete program s individualnim postavkama programa.</p>

9 Programi







Napomene

- Na etiketama za njegu rublja navedene su dodatne upute za odabir programa.
- Zahvaljujući ažuriranju softvera mogu biti dostupne dodatne funkcije. Ako je dostupno ažuriranje softvera, više informacija možete pronaći u aplikaciji Home Connect.

Program	Opis	Maks. punjenje (kg)
Cottons  (Pamuk)	Pranje otpornih tkanina od pamuka, lana i mješovite tkanine. Također prikladan kao vremenski skraćeni program za normalno zaprljano rublje kada aktivirate  SpeedPerfect. Postavka programa: <ul style="list-style-type: none"> ▪ maks. 90 °C ▪ maks. 1600 okr/min 	10,0 5,0 ¹
Eco 40-60	Pranje tkanina od pamuka, lana i miješanih materijala. Napomena: Tkanine perive prema simbolu na etiketi na temperaturi od 40 °C  do 60 °C  mogu se zajedno prati. Učinkaj pranja odgovara najboljem mogućem razredu učinka pranja u skladu sa zakonskim propisima. Za ovaj program temperatura pranja automatski se prilagođava ovisno o količini punjenja kako bi se postigla optimalna energetska učinkovitost uz najbolji mogući učinak pranja. Temperatura pranja ne može se promijeniti. Postavka programa: <ul style="list-style-type: none"> ▪ maks. - °C ▪ maks. 1600 okr/min 	10,0
Easy-Care  (Lako za održavanje)	Pranje odjevnih predmeta od sintetike i miješanih materijala. Postavka programa: <ul style="list-style-type: none"> ▪ maks. 60 °C ▪ maks. 1400 okr/min 	4,0







¹  **SpeedPerfect** aktivirano





² Pranje nije moguće

Program	Opis	Maks. punje- nje (kg)
Quick Mix  (Brzo pranje/ Miks)	Pranje tkanina od pamuka, lana, sintetike i miješanih materijala. Primjeren za lagano zaprljano rublje. Postavka programa: ■ maks. 60 °C ■ maks. 1600 okr/min	4,0
Delicates/Silk  (Деликатно/ Коприна)	Pranje osjetljivih, perivih tkanina od svile, viskoze i sintetike. Koristite deterdžent za osjetljivo rublje ili svilu. Napomena: Perite posebno osjetljive tkanine ili odjevne predmete s kukicama, ušicama ili opšivenim rubovima u mreži za pranje rublja. Postavka programa: ■ maks. 40 °C ■ maks. 800 okr/min	2,0
 Wool  (Vuna)	Pranje ručno ili strojno perivog rublja od vune ili koje sadrži vunu. Kako bi se spriječilo skupljanje rublja, rublje se u bubnju okreće posebno pažljivo s dugim pauzama. Koristite deterdžent za vunu. Postavka programa: ■ maks. 40 °C ■ maks. 800 okr/min	2,0
 Rinse (Изплакване)	Ispiranje sa završnim centrifugiranjem i ispuštanje vode. Postavka programa: maks. 1600 okr/min	–
 Spin/Drain (Centrifugiranje/ Cijedenje)	Centrifugiranje i ispuštanje vode. Ako želite samo ispuštanje vode, aktivirajte 0. Rublje se ne centrifugira. Postavka programa: maks. 1600 okr/min	–
App 	Odaberite ostale programe izravno putem aplikacije Home Connect. Opis programa naći ćete u aplikaciji Home Connect. Opis programa naći ćete u aplikaciji . Napomena: Vaš uređaj mora biti povezan s kućnom mrežom i biti registriran u vašoj aplikaciji Home Connect. → "Home Connect ", Stranica 38	–

¹  **SpeedPerfect** aktivirano

² Pranje nije moguće

Program	Opis	Maks. punjenje (kg)
 Hygiene Plus	<p>Pranje otpornih tkanina od pamuka, lana i mješovite tkanine. Prikladan za alergičare i u slučaju povećanih higijenskih zahtjeva.</p> <p>Napomena: Kada je postignuta namještena temperatura, ona ostaje stalna tijekom čitavog procesa pranja.</p> <p>Postavka programa:</p> <ul style="list-style-type: none"> ■ maks. 60 °C ■ maks. 1600 okr/min 	6,5
 Sportswear (Sportska odjeća)	<p>Pranje sportske odjeće i odjeće za slobodno vrijeme od sintetike, mikrovlakana i flisa. Koristite deterdžent za sportsku odjeću. Ne koristite omekšivač.</p> <p>Savjet: Jako zaprljano rublje perite u programu Easy-Care .</p> <p>Postavka programa:</p> <ul style="list-style-type: none"> ■ maks. 40 °C ■ maks. 800 okr/min 	2,0
 Iron Assist	<p>Primjeren za košulje, majice i slične tkanine od pamuka, lana i miješanih materijala. Program za zagrijavanje i parenje suhih odjevnih predmeta parom kako biste ih mogli objesiti ili lakše izglacati po završetku programa. Punjenje kod programa iznosi maksimalno pet košulja ili pet majica. Aktivirajte  SpeedPerfect ako želite pariti samo jedan komad rublja.</p> <p>Napomene</p> <ul style="list-style-type: none"> ■ Odmah po završetku programa objesite ili izglacajte tople i ovlažene odjevne predmete. ■ Odjevni predmeti se ne peru ili kemijski čiste. Ne upotrebljavajte deterdžente ili sredstva za njegu. ■ Para je vruća i može uzrokovati oštećenja određenih vrsta tkanine ili tekstila. Stoga program nije prikladan za odjeću za slobodno vrijeme ili odjevne predmete od svile i vune, npr. pulovere. 	- ²
¹  SpeedPerfect aktivirano		
² Pranje nije moguće		

Program	Opis	Maks. punje- nje (kg)
 Automatic 40 °C (Автоматична 40 °C)	<p>Pranje otpornih tkanina od pamuka, sintetike i miješanih materijala.</p> <p>Stupanj zaprljanosti i vrsta tkanine automatski se prepoznaju. Postupak pranja se prilagođava.</p> <p>Napomena: Temperatura i broj okretaja centrifuge ne mogu se namjestiti u ovom programu i automatski se određuju.</p> <p>Temperatura iznosi maks. 40 °C.</p> <p>Broj okretaja centrifuge iznosi maks. 1400 okr/min.</p>	6,0
 Super Quick 15'/30' (Brzo 15'/30')	<p>Pranje tkanina od pamuka, sintetike i miješanih materijala.</p> <p>Kratki program za lagano zaprljanu malu količinu odjeće.</p> <p>Trajanje programa je oko 30 minuta.</p> <p>Ako želite skratiti trajanje programa na 15 minuta, aktivirajte  SpeedPerfect. Maksimalna količina rublja smanjuje se na 2,0 kg.</p> <p>Postavka programa:</p> <ul style="list-style-type: none"> ■ maks. 40 °C ■ maks. 1200 okr/min 	4,0
<p>¹  SpeedPerfect aktivirano</p> <p>² Pranje nije moguće</p>		

10 Pribor

Upotrebljavajte samo originalni pribor. Usklađen je s vašim uređajem.

Napomena: Neki pribor je dostupan u drugim bojama. Kontaktirajte → "Servisna služba", Stranica 62.

	Korištenje	Narudžbeni broj
Produžetak za dovodno crijevo za vodu	Produljite dovodno crijevo za hladnu vodu ili za Aquastop (2,50 m).	WMZ2381
Spojnice	Poboljšajte stabilnost uređaja.	WMZ2200
Podest	Uređaj postavite u povišeni položaj kako biste ga lako mogli puniti i prazniti.	WMZPW20W

11 Rublje

11.1 Priprema rublja

POZOR!

Predmeti, koji su ostali u odjevnim predmetima, mogu oštetiti odjevne predmete i bubanj.

- ▶ Prije rada izvadite sve predmete iz džepova odjevnih predmeta.

Napomena

Kad pripremate rublje, zaštitite uređaj i tekstil.

- Iščetkajte pijesak i zemlju
- Razvrstajte rublje prema boji i vrsti tekstila i pridržavajte se oznaka za održavanje
- Zatvorite patentne zatvarače, čičak zatvarače, kukice i ušice
- Svežite remenje od tkanine, vrpce i uzice
- Skinite kukice za zavjese i izvadite olovne trake

- Male ili osjetljive komade rublja perite u mreži za pranje rublja
- Velike i male komade rublja perite zajedno
- Rublje sa svježim mrljama operite odmah
- Rublje sa sasušenim mrljama prvo tretirajte i više puta operite
- Rublje stavljajte rašireno u bubanj

12 Deterdžent i sredstvo za njegu rublja

Upute proizvođača za korištenje i doziranje naći ćete na ambalaži.

Napomene

- Kod tekućih deterdženata upotrebljavajte samo samotekuće deterdžente
- Ne miješajte različite tekuće deterdžente
- Ne miješajte deterdžent s omekšivačem

- Ne rabite sredstva kojima je prošao rok trajanja niti jako gusta sredstva.
- Ne upotrebljavajte sredstva koja sadrže otapala, nagrizajuće tvari ili tvari koje oslobađaju plinove
- Štedljivo upotrebljavajte sredstva za bojanje, sol može nagristi nehrđajući čelik
- Ne upotrebljavajte sredstva za uklanjanje boje u uređaju
- Nemojte dodati ocat u spremnike za doziranje → *Stranica 37* za inteligentni sustav doziranja

13 Osnovno rukovanje

13.1 Uključivanje uređaja

Napomena: Ako uređaj uključujete prvi put, nakon što ga priključite u napajanje, postupak uključivanja traje do jedne minute.

Zahtjev: Uređaj mora biti stručno postavljen i priključen.
→ "*Postavljanje i priključivanje*", *Stranica 12*

- ▶ Pritisnite . Postupak uključivanja traje nekoliko sekundi.
- ✓ Provodi se čujno funkcionalno testiranje.

Napomena: Osvjetljenje bubnja se gasi automatski.

13.2 Namještanje programa

1. Pritisnite željeni program.
→ "*Programi*", *Stranica 28*

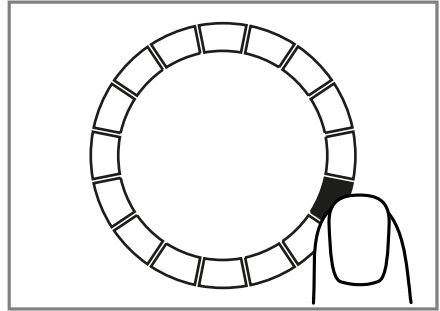

- ✓ Na zaslonu se prikazuju postavke programa.
2. Ako želite, prilagodite postavke programa.
→ "*Prilagođavanje postavki programa*", *Stranica 34*

Namještanje ostalih programa

Zahtjev: Home Connect je postavljena.
→ "*Namještanje Home Connect*", *Stranica 39*

1. Namjestite program **App** .
 **Remote Start** treperi.
2. Pritisnite  **Remote Start**.
Aplikacija Home Connect prikazuje programe koji se mogu odabrati.
3. Namjestite program u aplikaciji Home Connect.
4. Ako želite, prilagodite postavke programa.
→ "*Prilagođavanje postavki programa*", *Stranica 34*
5. Pokrenite program.
→ "*Pokretanje programa*", *Stranica 34*

13.3 Prilagođavanje postavki programa

Zahtjev: Neki program je namješten.
→ "Namještanje programa",
Stranica 33

- ▶ Prilagodite postavke programa.
→ "Tipke", Stranica 25
Pridržavajte se informacija vezanih
za logično rukovanje
→ Stranica 19.

Napomene

- Postavke programa ne pohranjuju se trajno za taj program.
- Kada aktivirate ili deaktivirate inteligentni sustav doziranja, postavka se pohranjuje.

13.4 Pohranjivanje postavki programa

Možete pohraniti individualne postavke programa kao favorite.

Zahtjevi

- Neki program je namješten.
→ "Namještanje programa",
Stranica 33
- Postavke programa su prilagođene.
→ "Prilagođavanje postavki programa", Stranica 34
- ▶ Pritisnite i držite pritisnut ☆ **Favourite** otprilike 3 sekunde.
Za pozivanje pohranjenog programa pritisnite ☆ **Favourite**.

Napomena: Za prebrisanje pohranjenog programa ponovite korake.

13.5 Stavljanje rublja

Napomena: Kako biste spriječili gužvanje, pridržavajte se maksimalnog punjenja za programe.
→ "Programi", Stranica 28

Zahtjevi

- Rublje je pripremljeno i sortirano.
→ "Rublje", Stranica 32
 - Bubanji je prazan.
1. Otvorite vrata.
 2. Stavite rublje u bubanj.
 3. Zatvorite vrata.
Provjerite da rublje nije zaglavljeno u vratima.

13.6 Punjenje deterdženta i sredstva za njegu rublja

Kod programa u kojima nije moguće ili nije željeno inteligentno doziranje možete ručno dozirati deterdžent.

Savjet: Osim toga, za inteligentno doziranje možete u odjeljak za ručno doziranje dodati i druga sredstva za njegu rublja, poput primjerice soli za uklanjanje mrlja, štirke ili izbjeljivača. U odjeljak za ručno doziranje nemojte dodavati dodatni deterdžent kako biste spriječili prekomjerno doziranje ili stvaranje pjene.

Napomena: Pridržavajte se napomena za deterdžent i sredstvo za njegu
→ Stranica 32.

1. Izvucite ladicu za deterdžent.
2. Napunite deterdžent.
→ "Ladica za deterdžent",
Stranica 18
3. Ako želite, napunite sredstvo za njegu rublja.
4. Umetnite ladicu za deterdžent.

13.7 Pokretanje programa

Zahtjev: Neki program je namješten.
→ "Namještanje programa",
Stranica 33

- ▶ Pritisnite II ▷.

- ✓ Bubanji se okreće i vrši se prepoznavanje punjenja koje može potrajati do 2 minute i zatim voda ulazi u bubanj.
- ✓ Na zaslonu se prikazuje trajanje programa ili vrijeme završetka programa.
- ✓ Po završetku programa na zaslonu se prikazuje: **End**.

13.8 Namakanje rublja

Napomena: Nije potreban dodatni deterđent. Zatim se sapunica koristi za pranje.

1. Pokrenite program.
2. Nakon otprilike 10 minuta pritisnite **II ▷** kako biste zaustavili program.
3. Nakon željenog vremena namakanja pritisnite **II ▷** kako biste nastavili program.

13.9 Dodavanje rublja

Nakon pokretanja programa možete izvaditi ili dodati rublje ovisno o statusu programa.

1. Pritisnite **II ▷**.

Uređaj se zaustavlja.

Napomena: Ako želite dodati rublje, pridržavajte se napomena na zaslonu.



→ "Zaslon", Stranica 24

2. Otvorite vrata.
3. Dodajte ili izvadite rublje.
4. Zatvorite vrata.
5. Pritisnite **II ▷**.

13.10 Prekid programa

1. Pritisnite **II ▷**.
2. Otvorite vrata.

Kod visoke temperature i visoke razine vode vrata uređaja ostaju zatvorena iz sigurnosnih razloga.

- Kod visoke temperature pokrenite program  **Rinse**.
 - Kod visoke razine vode pokrenite program  **Spin** ili namjestite odgovarajući program za ispumpavanje.
- "Programi", Stranica 28

3. Izvadite rublje.

→ "Vađenje rublja", Stranica 35

13.11 Nastavak programa kod prekida ispiranja

Zahtjevi

- Prekid ispiranja je aktiviran.
→ "Tipke", Stranica 26
 - Zadnje ispiranje namještenog programa je završeno i rublje ostaje u vodi.
1. Namjestite program  **Spin** ili program za ispumpavanje.
→ "Programi", Stranica 28
 2. Pritisnite **II ▷**.

13.12 Vađenje rublja

1. Otvorite vrata.
2. Izvadite rublje iz bubnja.

13.13 Uređaj stavite u stanje pripravnosti (stanje mirovanja)

1. Pritisnite .

2. Obrišite gumenu manžetu i uklonite strana tijela.

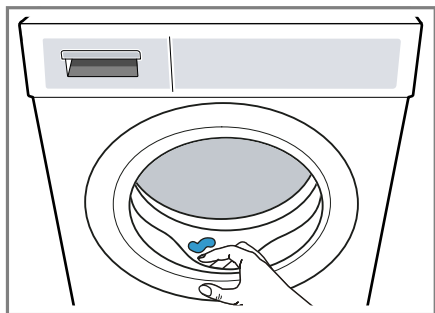

3. Vrata uređaja i ladicu za deterđžent ostavite otvorena kako bi se zaostala voda mogla osušiti.

14 Zaštita za djecu

Osigurajte uređaj od nehotičnog rukovanja pomoću upravljačkih elemenata.

14.1 Aktiviranje zaštite za djecu

- ▶ Pritisnite i držite pritisnut  **3 sec.** otprilike 3 sekunde.
- ✓ Upravljački elementi su blokirani.
- ✓ Zaštita za djecu ostaje aktivirana i u stanju pripravnosti (Standby) uređaja ili u slučaju nestanka struje.

14.2 Deaktiviranje zaštite za djecu

Zahtjev: Uređaj mora biti uključen kako biste deaktivirali zaštitu za djecu.

- ▶ Pritisnite i držite pritisnut  **3 sec.** otprilike 3 sekunde.

Kako ne biste prekinuli program, selektor programa mora biti namješten na početnom programu.

15 Inteligentni sustav doziranja

Ovisno o programu i postavkama optimalne se količine tekućeg sredstva za pranje rublja i omekšivača doziraju automatski.

15.1 Pokretanje programa s inteligentnim sustavom doziranja

Ako ne želite ručno dozirati tekući deterđžent i omekšivač, upotrijebite inteligentni sustav doziranja. Ova funkcija je dostupna ovisno o namještenom programu i automatski je aktivirana.

Napomena

Ako upotrebljavate inteligentni sustav doziranja, nemojte dodati dodatni deterđžent ili omekšivač u odjeljak za ručno doziranje.

→ "Punjenje deterđženta i sredstva za njegu rublja", Stranica 34

Ako želite ručno dozirati za namješteni program, pridržavajte se sljedećih napomena:

- Deaktivirajte inteligentni sustav doziranja prije pokretanja programa. Postavke ostaju spremljene i stanju pripravnosti (Standby) uređaja.
→ "Tipke", Stranica 25
→ "Tipke", Stranica 26
- Dodajte deterđžent ili omekšivač u odjeljak za ručno doziranje.
→ "Punjenje deterđženta i sredstva za njegu rublja", Stranica 34
- Aktivirajte inteligentni sustav doziranja po završetku programa.
→ "Tipke", Stranica 25
→ "Tipke", Stranica 26

Zahtjevi

- Rublje je pripravljeno.
→ *"Priprema rublja", Stranica 32*
 - Rublje je sortirano.
 - Rublje je stavljeno u bubanj.
→ *"Stavljanje rublja", Stranica 34*
 - Program je namješten.
→ *"Namještanje programa", Stranica 33*
 - Inteligentni sustav doziranja je aktivan.
→ *"Tipke", Stranica 25*
→ *"Zaslon", Stranica 23*
→ *"Zaslon", Stranica 23*
1. Napunite spremnike za doziranje.
→ *"Punjenje spremnika za doziranje", Stranica 37*
Kako biste zamijenili sadržaj spremnika za doziranje nekim drugim proizvodom, očistite ladicu za deterdžent.
→ *"Čišćenje ladice za deterdžent", Stranica 44*
 2. Ako želite, prilagodite sadržaj spremnika za doziranje
→ *Stranica 38.*
 3. Ako želite, prilagodite osnovnu količinu doziranja → *Stranica 38.*
 4. Ako želite, prilagodite postavke programa.
→ *"Prilagođavanje postavki programa", Stranica 34*
 5. Pokrenite program.
→ *"Pokretanje programa", Stranica 34*
 6. Izvadite rublje.
→ *"Vađenje rublja", Stranica 35*

15.2 Punjenje spremnika za doziranje

Ako želite upotrebljavati inteligentni sustav doziranja ili uređaj prikazuje napomenu tijekom rada, napunite spremnike za doziranje.

Napomena: Dodajte isključivo odgovarajuće deterdžente i sredstva za njegu → *Stranica 32* u spremnike za doziranje.

Ako želite naknadno dodati tekući deterdžent ili omekšivač u spremnik za doziranje, upotrebljavajte isti proizvod.

Ako želite zamijeniti tekući deterdžent ili omekšivač u spremniku za doziranje nekim drugim proizvodom, prethodno očistite ladicu za deterdžent.
→ *"Čišćenje ladice za deterdžent", Stranica 44*



Ako želite koristiti oba spremnika za doziranje tekućeg deterdženta, namjestite sadržaj spremnika za doziranje → *Stranica 38.*

Zahtjev: Na zaslonu se prikazuje napomena za punjenje spremnika za doziranje.

- *"Zaslon", Stranica 23*
- *"Zaslon", Stranica 23*

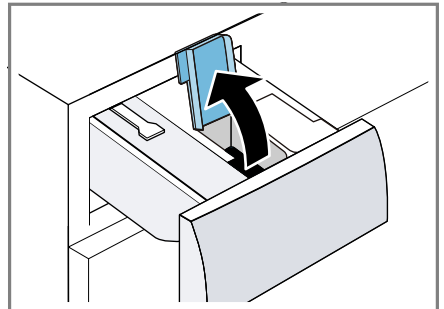
1. Izvucite ladicu za deterdžent.
2. Otvorite poklopac spremnika za doziranje.



3. Tekući deterdžent  i omekšivač  ulijte u odgovarajuće spremnike za doziranje.
→ "Ladica za deterdžent",
Stranica 18

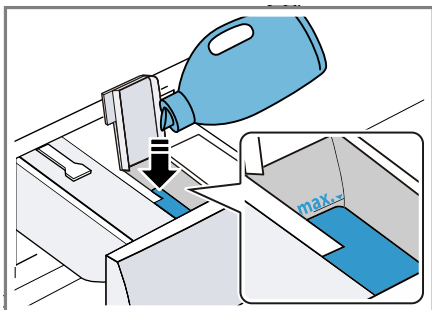

Tijekom ulijevanja nemojte prekoračiti oznaku maksimalne razine.



4. Zatvorite poklopac spremnika za doziranje.
Napomena: Kako se tekući deterdžent ili omekšivač ne bi isušio, odmah nakon ulijevanja zatvorite poklopac spremnika za doziranje.
5. Ako želite, dodajte pomoćno sredstvo za pranje u odjeljak za ručno doziranje.
→ "Punjenje deterdženta i sredstva za njegu rublja", Stranica 34
6. Umetnite ladicu za deterdžent.
7. Prilagodite osnovnu količinu doziranja → Stranica 38.

15.3 Sadržaj spremnika za doziranje

Napomene

- Ako promijenite sadržaj spremnika za doziranje, resetira se osnovna količina doziranja za ovaj spremnik za doziranje.
- Ako koristite oba spremnika za doziranje tekućeg deterdženta, onda morate odabrati jedan spremnik za doziranje koji se treba koristiti tijekom pranja.

Prilagodavanje sadržaja spremnika za doziranje



1. Pritisnite i držite pritisnut **i-DOS 2** otprilike 3 sekunde.
2. Kako biste namjestili , pritisnite **i-DOS 2**.
✓ Na zaslonu se prikazuje .
3. Kako biste namjestili , ponovno pritisnite **i-DOS 2**.
4. Kratko pričekajte kako biste završili namještanje.

15.4 Osnovna količina doziranja

Osnovna količina doziranja određuje se prema uputama proizvođača deterdženta, tvrdoći vode i stupnju zaprljanosti rublja.

Uvijek namjestite osnovnu količinu doziranja koja odgovara količini doziranja za standardno punjenje od 4,5 kg.

Prilagodavanje osnovne količine doziranja

1. Pritisnite i držite pritisnut **i-DOS 1** otprilike 3 sekunde.
✓ Na zaslonu se prikazuje namještena osnovna količina doziranja za .
2. Kako biste prilagodili postavku, pritisnite  / .
3. Kratko pričekajte kako biste završili namještanje.

Napomena: Kako biste prilagodili osnovnu količinu doziranja za , ponovite korake sa **i-DOS 2**.

16 Home Connect

Ovaj uređaj ima mogućnost mrežnog povezivanja. Uređaj povežite s mobilnim uređajem kako biste preko apli-

kacije Home Connect mogli rukovati funkcijama, prilagođavati postavke ili nadzirati trenutačno radno stanje. Usluge Home Connect nisu dostupne u svim zemljama. Dostupnost funkcije Home Connect ovisi o dostupnosti usluga Home Connect u vašoj zemlji. Informacije o tome naći ćete na: www.home-connect.com.

Aplikacija Home Connect pritom vas vodi kroz čitavi postupak prijave. Slijedite upute navedene u aplikaciji Home Connect kako biste namjestili postavke.

Savjeti

- Pridržavajte se uputa iz priloženih dokumenata za Home Connect.
- Pridržavajte se i napomena u aplikaciji Home Connect.

Napomene

- Pridržavajte se sigurnosnih napomena u ovim uputama za uporabu i provjerite primjenjuju li se i kada uređajem rukujete putem aplikacije Home Connect.
→ "Sigurnost", *Stranica 4*
- Rukovanje na uređaju uvijek ima prednost. Tada nije moguće rukovanje putem aplikacije Home Connect.

16.1 Namještanje aplikacije Home Connect

1. Instalirajte aplikaciju Home Connect na mobilnom krajnjem uređaju.



1

2. Pokrenite aplikaciju Home Connect i namjestite pristup za Home Connect.

Aplikacija Home Connect vas pritom vodi kroz čitavi postupak prijave.

16.2 Namještanje Home Connect

Zahtjevi

- Aplikacija Home Connect je postavljena na mobilnom krajnjem uređaju.
 - Aktiviran je Wi-Fi na routeru.
 - Uređaj na mjestu postavljanja ima pristup kućnoj WLAN mreži (Wi-Fi).
1. Pritisnite i držite pritisnut **Remote Start** otprilike 3 sekunde.
 2. Slijedite upute u aplikaciji Home Connect.

¹ Apple App Store i logotip Apple App Store trgovačke su marke tvrtke Apple Inc. Google Play i logotip Google Play trgovačke su marke tvrtke Google LLC.

16.3 Izbornik Home Connect

U izborniku Home Connect možete naći sve postavke Home Connect.

Pozivanje izbornika Home Connect

- ▶ Pritisnite i držite pritisnut **Remote Start** najmanje 3 sekunde.
- ✓ Na zaslonu se prikazuje prva postavka izbornika Home Connect.

Kretanje po izborniku Home Connect

- ▶ Kratko pritisnite **Remote Start** dok se na zaslonu ne prikaže željena postavka.

Izlaz iz izbornika Home Connect

- ▶ Pritisnite i držite pritisnut **Remote Start** najmanje 3 sekunde.

16.4 Aktiviranje Wi-Fi veze na uređaju

Zahtjevi

- Pozvali se izbornik Home Connect. → "Pozivanje izbornika Home Connect", Stranica 40
- Na zaslonu se prikazuje **oFF**.
- ▶ Pritisnite tipku **II ▷** za promjenu postavke.
- ✓ Na zaslonu se prikazuje **on** kada je aktivirana Wi-Fi veza.

Napomena: Kada je aktivirana Wi-Fi veza, na zaslonu se naizmjenično prikazuje **on** i jačina signala Wi-Fi veze.

16.5 Deaktiviranje Wi-Fi veze na uređaju

Zahtjevi

- Pozvali se izbornik Home Connect. → "Pozivanje izbornika Home Connect", Stranica 40
- Na zaslonu se prikazuje **on**.

- ▶ Pritisnite tipku **II ▷** za promjenu postavke.
- ✓ Na zaslonu se prikazuje **oFF** kada je deaktivirana Wi-Fi veza.

16.6 Resetiranje mrežnih postavki uređaja

Zahtjevi

- Pozvali se izbornik Home Connect. → "Pozivanje izbornika Home Connect", Stranica 40
- Na zaslonu se prikazuje **rEs**.
- ▶ Pritisnite i držite pritisnut **II ▷** najmanje 3 sekunde.
- ✓ Mrežne postavke se resetiraju.

16.7 Daljinsko pokretanje

Omogućite daljinsko pokretanje uređaja putem aplikacije Home Connect.

Napomena

Daljinsko pokretanje se može deaktivirati iz sigurnosnih razloga u sljedećim uvjetima:

- Otvaraju se vrata uređaja.
- Pritišće se **Remote Start**.
- Nakon nestanka struje.

Aktiviranje daljinskog pokretanja

Zahtjevi

- Uređaj je povezan s vašom kućnom WLAN mrežom (WiFi).
- Uređaj je povezan s aplikacijom Home Connect.
- Odabran je program.
- Vrata uređaja su zatvorena.
- Ladica za deterđžent je umetnuta.
- ▶ Pritisnite **Remote Start**.
- ✓ **Remote Start** svijetli i uređaj je omogućen za daljinsko pokretanje putem aplikacije Home Connect.

Deaktiviranje daljinskog pokretanja

- ▶ Pritisnite  **Remote Start**.
- ✓  **Remote Start** se gasi.

16.8 Dijagnoza na daljinu

Servisna služba može pristupiti vašem uređaju putem dijagnoze na daljinu ako se s odgovarajućim zahtjevom obraćate servisnoj službi, ako je vaš uređaj povezan s Home Connect poslužiteljem i ako je dijagnoza na daljinu dostupna u zemlji u kojoj upotrebljavate uređaj.

Savjet: Više informacija i napomene za dostupnost dijagnoze na daljinu u svojoj zemlji možete pronaći pod Usluge/podrška na lokalnoj internetskoj stranici: www.home-connect.com.

16.9 Zaštita podataka

Obratite pozornost na napomene o zaštiti podataka.

Pri prvom povezivanju uređaja s mrežom spojenom na internet, uređaj prenosi sljedeće kategorije podataka na poslužitelj Home Connect (prva registracija):

- Jedinstveni identifikator uređaja (sastoji se od ključeva uređaja kao i MAC adrese ugrađenog Wi-Fi komunikacijskog modula).
- Sigurnosni certifikat Wi-Fi komunikacijskog modula (za informacijsko-tehničku zaštitu veze).
- Aktualnu verziju softvera i hardvera vašeg kućanskog uređaja.
- Status eventualnog prethodnog vraćanja na tvorničke postavke.

Ova prva registracija priprema je za korištenje funkcijama Home Connect i potrebna je tek u trenutku kada se prvi put poželite koristiti funkcijom Home Connect.

Napomena: Vodite računa da se funkcije Home Connect mogu upotrebljavati samo u kombinaciji s aplikacijom Home Connect. Informacije o zaštiti podataka možete pozvati u aplikaciji Home Connect.

17 Osnovne postavke

Možete namjestiti osnovne postavke uređaja prema svojim potrebama.

17.1 Pregled osnovnih postavki

Napomena: Zahvaljujući ažuriranju softvera mogu biti dostupne dodatne funkcije.

Ako je dostupno ažuriranje softvera, više informacija možete pronaći u aplikaciji Home Connect.

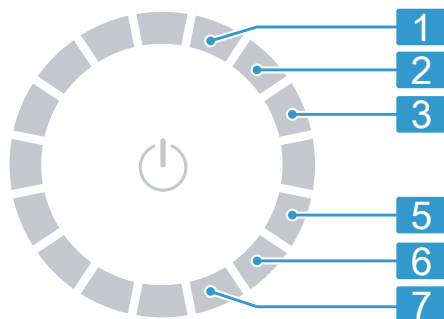





Položaj	Osnovna postavka	Odabir	Opis
1	Zvučni signal za kraj programa	0 (isključeno) 1 (tiho) 2 (srednje) 3 (glasno) 4 (jako glasno)	Namjestite jačinu zvučnog signala po završetku programa.
2	Zvučni signal tipki	0 (isključeno) 1 (tiho) 2 (srednje) 3 (glasno) 4 (jako glasno)	Namjestite jačinu zvučnog signala pri odabiru tipki.
3	Svjetlina zaslona	1 (malo) 2 (srednje) 3 (jako) 4 (vrlo jako)	Namjestite svjetlinu zaslona.
5	Podsjetnik na čišćenje bubnja	On (uključeno) OFF (isključeno)	Aktivirajte ili deaktivirajte podsjetnik na čišćenje bubnja.

6	Brojač programa	Prikaz broja završenih programa.
7	Tvorničke postavke	Vratite uređaj na tvorničke postavke.

17.2 Promjena osnovnih postavki

Zahtjev: Na zaslonu se prikazuju sve dodatne tipke.

→ "Prikazivanje ili skrivanje dodatnih tipki", Stranica 19

1. Kako biste pozvali osnovne postavke, pritisnite  **Basic Settings**.
2. Odaberite željenu osnovnu postavku.
→ "Pregled osnovnih postavki", Stranica 42
3. Za promjenu vrijednosti pritisnite  ili .
4. Kako biste resetirali uređaj na tvorničke postavke, pritisnite **II**  i držite oko 3 sekunde.
5. Pritisnite  **Basic Settings** kako biste spremili postavke.

18 Brojač programa

Brojač programa prikazuje broj dovršenih programa.

18.1 Pozivanje brojača programa

1. Pritisnite  **Basic Settings**.
2. Program namjestite u položaj 6.

19 Čišćenje i održavanje

Kako bi vam uređaj dugo ostao funkcionalan, pažljivo ga čistite i održavajte.

19.1 Čišćenje bubnja

OPREZ

Opasnost od ozljede!

Stalno pranje na niskim temperaturama i nedovoljno prozračivanje uređaja mogu oštetiti bubanj i uzrokovati ozljede.

- ▶ Redovito pokrenite program za čišćenje bubnja ili perite na temperaturama od najmanje 60°C.
- ▶ Nakon svakog rada ostavite uređaj da se osuši s otvorenim vratima i otvorenom ladicom za deterđent.
- ▶ Odaberite program **Cottons 90°C**  ili program za čišćenje bubnja u aplikaciji Home Connect. Pokrenite program bez rublja sa sredstvom za čišćenje unutrašnjosti uređaja ili deterđentom u prašku koji sadrži izbjeljivač.

19.2 Čišćenje ladice za deterdžent

Ako želite zamijeniti tekući deterdžent ili omekšivač u spremniku za doziranje nekim drugim proizvodom ili ako je ladica za deterdžent onečišćena, očistite ladicu za deterdžent.

POZOR!

Pumpna jedinica sadrži električne komponente. Električne komponente mogu se oštetiti u slučaju dodira s tekućinama.

- ▶ Pumpnu jedinicu ne perite u perilici posuđa i ne potapajte je u vodu.
- ▶ Električni priključak na stražnjoj strani zaštitite od vlage, deterdženta i ostataka omekšivača.

1. Uređaj stavite u stanje pripravnosti (stanje mirovanja).

→ "Uređaj stavite u stanje pripravnosti (stanje mirovanja)",
Stranica 35

2. Izvucite ladicu za deterdžent.
3. Utisnite umetak i izvadite ladicu za deterdžent.

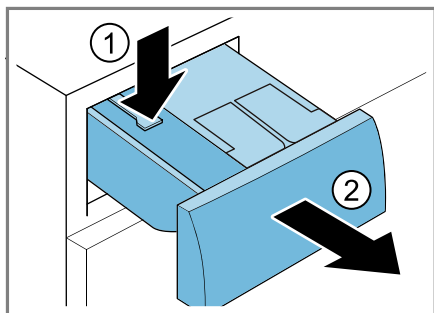

4. Izvadite pumpnu jedinicu.

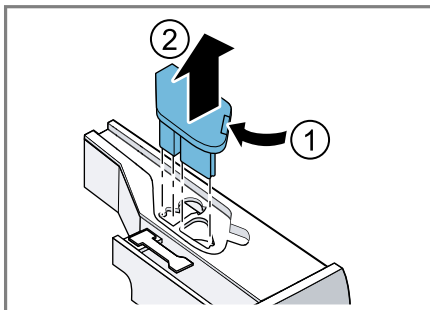

5. Poklopac ladice za deterdžent odblokirajte i skinite.

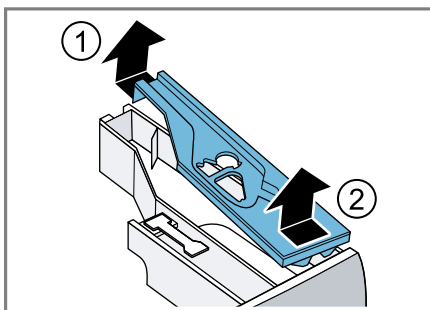

6. Ispraznite ladicu za deterdžent.

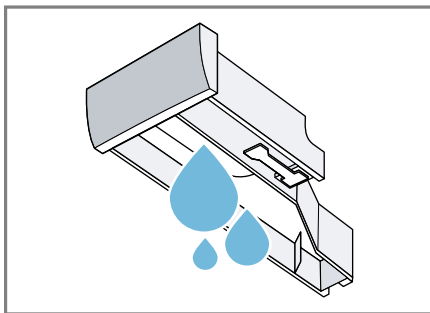

7. Pumpnu jedinicu čistite vlažnom krpom.

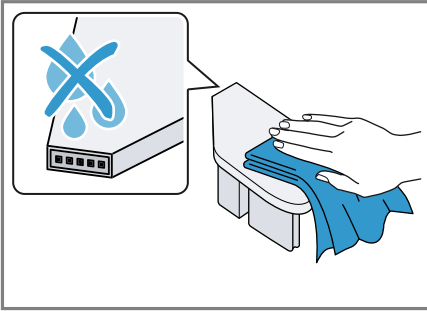

8. Ladicu za deterdžent i poklopac očistite mekom, vlažnom krpom ili ručnim tušem.

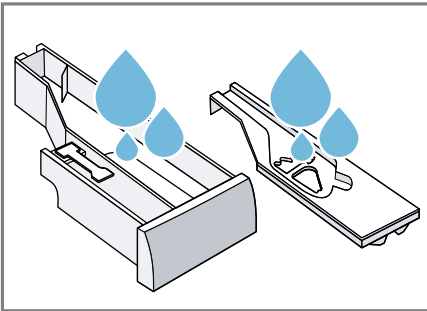

9. Obrišite ladicu za deterdžent, poklopac i pumpnu jedinicu te umetnite.

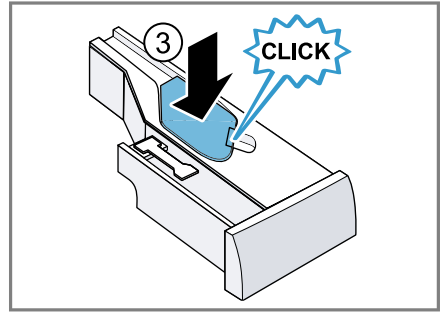
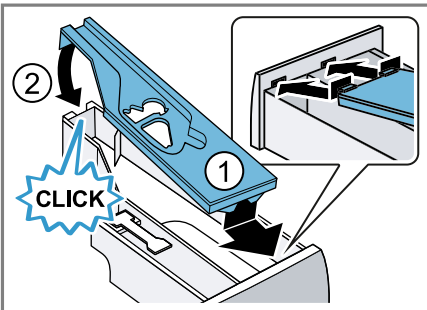

10. Očistite kućište ladice za deterdžent u uređaju.

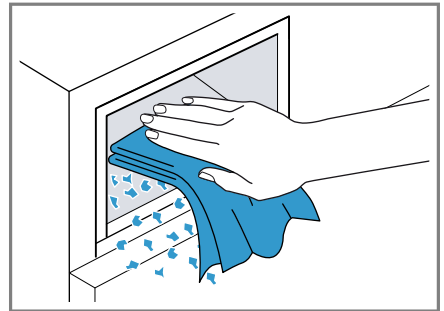

11. Umetnite ladicu za deterdžent.

19.3 Čišćenje crpke za otpadnu vodu

Očistite crpku za otpadnu vodu u slučaju smetnji, npr. začepljenja ili klopotanja.

Pražnjenje crpke za otpadnu vodu

1. Zatvorite slavinu za vodu.
2. Uređaj stavite u stanje pripravnosti (stanje mirovanja).
→ "Uređaj stavite u stanje pripravnosti (stanje mirovanja)",
Stranica 35
3. Mrežni utikač uređaja izvucite iz utičnice.

4. Otvorite i skinite servisni poklopac.

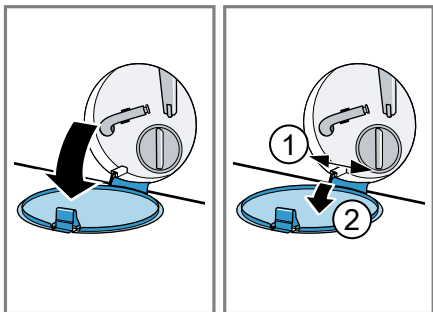

5. Stavite dovoljno veliku posudu ispod otvora.

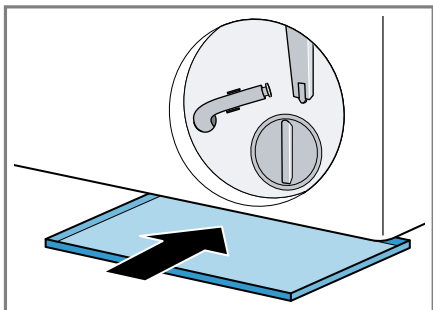

6. Izvadite crijevo za pražnjenje iz držača.

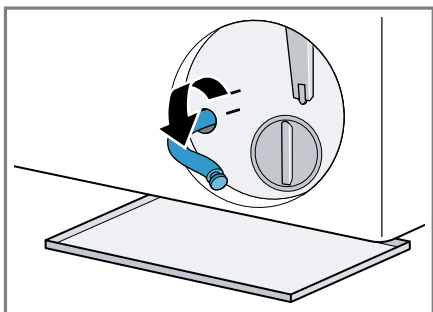

7. **⚠ OPREZ - Opasnost od opekotina!** Kod pranja na visokim temperaturama sapunica postaje vruća.
▶ Nikada ne dodirujte vruću sapunicu.
Skinite kapicu za zatvaranje kako bi sapunica mogla otjecati u posudu.

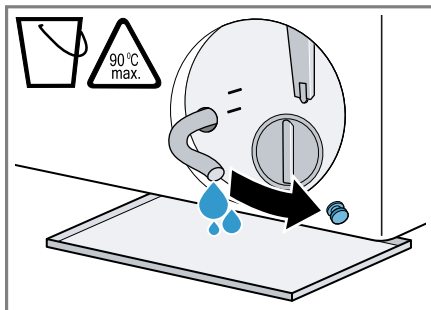

8. Utisnite kapicu za zatvaranje.

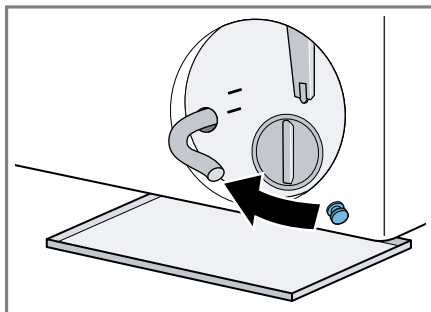

9. Crijevo za pražnjenje umetnite u držač.

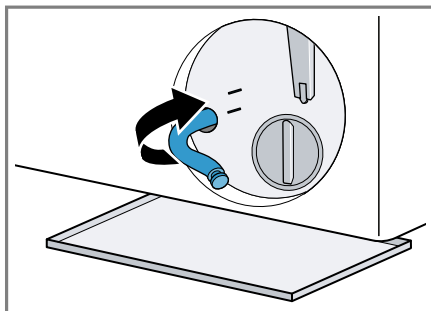

Čišćenje crpke za otpadnu vodu

Zahtjev: Crpka za otpadnu vodu je prazna. → *Stranica 45*

1. Budući da u crpki za otpadnu vodu može biti još vode, oprezno odvrnite poklopac crpke.
 - Zbog krupne prljavštine umetak filtra može čvrsto dosjedati u kućištu crpke. Odvojite prljavštinu i izvadite umetak filtra.

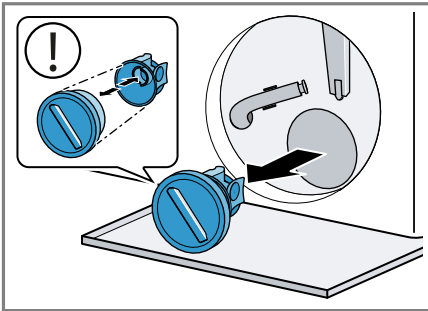

2. Očistite unutarnji prostor, navoj na poklopcu crpke te kućište crpke.

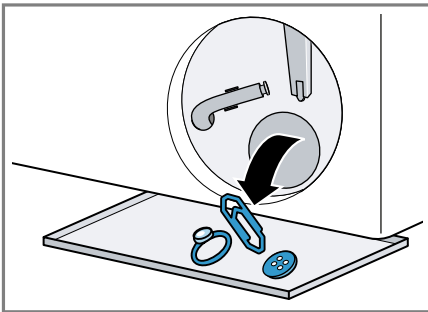

Poklopac crpke sastoji se od dva dijela koji se mogu rastaviti za čišćenje.

3. Provjerite mogu li se okretati oba propelera.

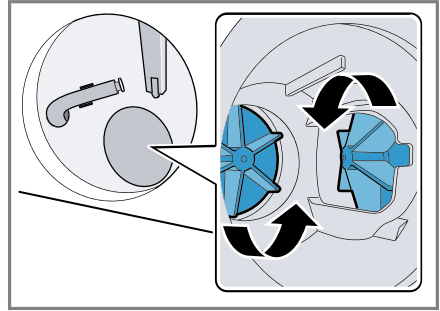

4. Umetnite poklopac crpke.
 - Provjerite jesu li sastavni dijelovi poklopcu crpke pravilno montirani.

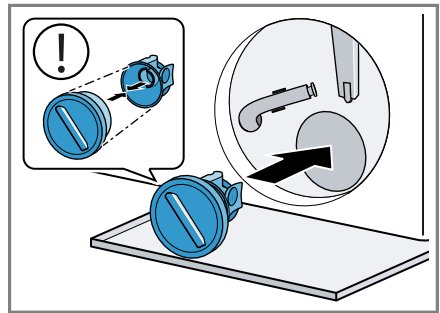

5. Zavrnite poklopac crpke do graničnika.

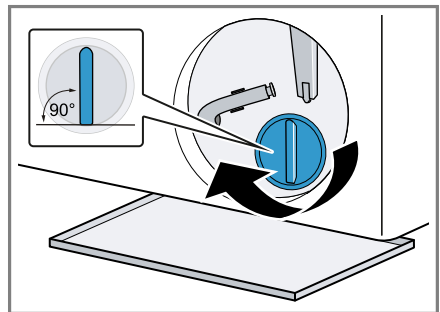

Ručica na poklopcu crpke mora stajati okomito.

6. Umetnite i zatvorite servisni poklopac.

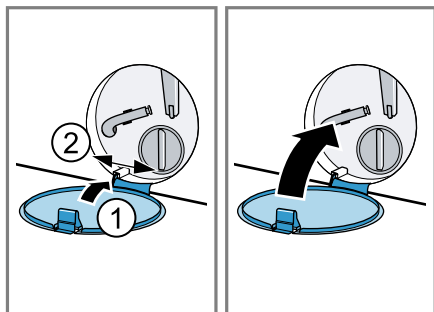

2. Uklonite začepljenja iz ulaznog otvora.

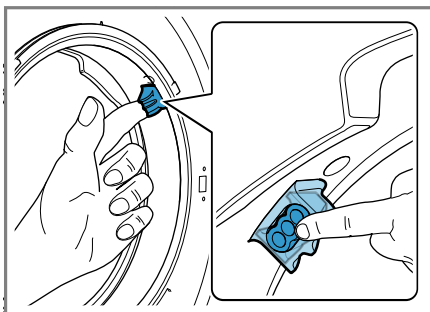

19.4 Čišćenje ulaznog otvora u gumenoj manžeti

Redovito provjerite je li začepljen ulazni otvor u gumenoj manžeti i očistite ulazni otvor.

1. Otvorite vrata uređaja.

Napomena: Ne rabite šiljaste ili oštre predmete.

20 Uklanjanje smetnji

Manje smetnje na svom uređaju možete samostalno ukloniti. Iskoristite informacije za uklanjanje smetnji prije nego što se obratite servisnoj službi. Tako ćete izbjeći nepotrebne troškove.

UPOZORENJE



Opasnost od strujnog udara!





Nestručni popravci su opasni.

- ▶ Popravke na uređaju smije vršiti samo obučeno stručno osoblje.
- ▶ Za popravak uređaja smiju se upotrebljavati samo originalni rezervni dijelovi.
- ▶ Ako je mrežni priključni vod ovog uređaja oštećen, kako bi se izbjegle opasnosti, može ga zamijeniti jedino proizvođač ili njegova servisna služba ili slična kvalificirana osoba.



Kvar	Uzrok i rješavanje problema
Zaslon je ugašen i II ▷ treperi.	Način uštede energije je aktiviran. <ul style="list-style-type: none"> ▶ Pritisnite II ▷(Start/Nadopunjavanje). ✓ Zaslon ponovno svijetli.
"E:30 / -80"	Odvodna cijev ili odvodno crijevo za vodu je začepljeno. <ul style="list-style-type: none"> ▶ Očistite odvodnu cijev i odvodno crijevo za vodu.
	Odvodna cijev ili odvodno crijevo za vodu je savijeno ili zaglavljeno. <ul style="list-style-type: none"> ▶ Provjerite da odvodna cijev i odvodno crijevo za vodu nisu savijeni ili zaglavljani.
	Odvodno crijevo za vodu je previsoko priključeno. <ul style="list-style-type: none"> ▶ Montirajte odvodno crijevo za vodu na maksimalnoj visini 1 m.
	Montiran je nedopušten produžetak na odvodno crijevo za vodu. <ul style="list-style-type: none"> ▶ Skinite nedopuštene produžetke na odvodnom crijevu za vodu. → "Priključivanje uređaja", Stranica 14
	Crpka za otpadnu vodu je začepljena. <ul style="list-style-type: none"> ▶ → "Čišćenje crpke za otpadnu vodu", Stranica 45
	Poklopac crpke nije ispravno sastavljen. <ul style="list-style-type: none"> ▶ Ispravno sastavite poklopac crpke.
	Poklopac crpke nije uvrnut do kraja. <ul style="list-style-type: none"> ▶ Provjerite je li poklopac crpke uvrnut do graničnika u uređaj. Ručica na poklopcu crpke mora stajati okomito.
	Doziranje deterdženta je preveliko.

Kvar	Uzrok i rješavanje problema
"E:30 / -80"	<ul style="list-style-type: none"> ▶ Hitna mjera: Jednu žlicu omekšivača za rublje izmiješajte sa 0,5 litara vode te dodajte mješavinu u odjeljak za ručno doziranje (ne za odjeću za slobodno vrijeme, sportsku odjeću i pernatu odjeću). ▶ Ako je aktivirano inteligentno doziranje, smanjite osnovnu količinu doziranja → <i>Stranica 38</i>. ▶ Kada ručno dozirate, onda kod sljedećeg pranja s istim punjenjem smanjite količinu deterdženta.
"E:38 / -25 / -26"	<p>Crpka za otpadnu vodu je začepljena.</p> <ul style="list-style-type: none"> ▶ → "<i>Čišćenje bubnja</i>", <i>Stranica 43</i> ako se pogreška iznova prikazuje, ▶ → "<i>Čišćenje crpke za otpadnu vodu</i>", <i>Stranica 45</i> <p>Ulazni otvor gumene manšete je začepljen.</p> <ul style="list-style-type: none"> ▶ → "<i>Čišćenje ulaznog otvora u gumenoj manžeti</i>", <i>Stranica 48</i>
"E:10 / -00 / -10 / -20"	<p>Crpka inteligentnog sustava doziranja je blokirana.</p> <ol style="list-style-type: none"> 1. Isključite uređaj. 2. Očistite pumpnu jedinicu. → "<i>Čišćenje ladice za deterdžent</i>", <i>Stranica 44</i> 3. Uključite uređaj. 4. Ukoliko se indikator ponovno pojavi nakon čišćenja pumpne jedinice, nazovite servisnu službu. → "<i>Servisna služba</i>", <i>Stranica 62</i> <p>Napomena: Do uklanjanja smetnje možete deaktivirati inteligentni sustav doziranja i ručno dozirati. → "<i>Tipke</i>", <i>Stranica 25</i></p>
"H:32"	<p>Kontrolni sustav za ravnotežu prekinuo je centrifugiranje jer je rublje neravnomjerno posloženo.</p> <ul style="list-style-type: none"> ▶ Ponovno rasporedite rublje u bubnju. <p>Napomena: Po mogućnosti stavite male i velike komade odjeće u bubanj. Različito veliki komadi rublja se bolje raspoređuju tijekom centrifugiranja.</p>
"E:30 / -10" i/ili 	<p>tlak vode je nizak. Uklanjanje smetnje nije moguće.</p> <hr/> <p>Sito na dovodu vode je začepljeno.</p> <ul style="list-style-type: none"> ▶ Očistite sito na dovodu vode. <hr/> <p>Zatvorena je slavina za vodu.</p> <ul style="list-style-type: none"> ▶ Otvorite slavinu za vodu. <hr/> <p>Dovodno crijevo za vodu je savijeno ili priklješteno.</p>



Kvar	Uzrok i rješavanje problema
"E:30 / -10" i/ili 	<p>▶ Provjerite da dovodno crijevo za vodu nije savijeno ili priključeno.</p> <hr/> <p>Sustav za mjerenje razine vode je neispravan.</p> <p>Napomena: S porukom pogreške uređaj pokreće is-pumpavanje.</p> <ol style="list-style-type: none"> 1. Najprije pričekajte oko 5 minuta da završi ispumpa-vanje. 2. Isključite uređaj kako biste resetirali poruku pogre-ške. 3. Ponovno uključite uređaj. 4. Ako se poruka pogreške ponovno prikazuje, nazovi-te servisnu službu. → "Servisna služba", <i>Stranica 62</i>
"E:35 / -10"	<p>Voda u podnoj posudi.</p> <ul style="list-style-type: none"> ▶ Zatvorite slavinu za vodu. ▶ Nazovite servisnu službu. → "Servisna služba", <i>Stranica 62</i> <hr/> <p>Uređaj propušta.</p> <ul style="list-style-type: none"> ▶ Zatvorite slavinu za vodu. ▶ Nazovite servisnu službu. → "Servisna služba", <i>Stranica 62</i>
	<p>Ladica za deterdžent nije umetnuta do kraja.</p> <ul style="list-style-type: none"> ▶ Umetnite ladicu za deterdžent tako da se simbol ugasi. <hr/> <p>Pumpna jedinica nije umetnuta.</p> <ol style="list-style-type: none"> 1. Umetnite pumpnu jedinicu u ladicu za deterdžent. → "Čišćenje ladice za deterdžent", <i>Stranica 44</i> 2. Umetnite ladicu za deterdžent tako da se simbol ugasi.
	<p>Doziranje deterdženta je preveliko.</p> <ul style="list-style-type: none"> ▶ Hitna mjera: Jednu žlicu omekšivača za rublje izmi-ješajte sa 0,5 litara vode te dodajte mješavinu u odjeljak za ručno doziranje (ne za odjeću za slo-bodno vrijeme, sportsku odjeću i pernatu odjeću). ▶ Ako je aktivirano inteligentno doziranje, smanjite os-novnu količinu doziranja → <i>Stranica 38</i>. ▶ Kada ručno dozirate, onda kod sljedećeg pranja s istim punjenjem smanjite količinu deterdženta.
"E:30/-20"	<p>Doziranje deterdženta je preveliko.</p> <ul style="list-style-type: none"> ▶ Kada ručno dozirate, onda kod sljedećeg pranja s istim punjenjem smanjite količinu deterdženta.

Kvar	Uzrok i rješavanje problema
"E:30/-20"	<p>Ulivena je dodatna voda.</p> <ul style="list-style-type: none"> ▶ Tijekom rada nemojte ulijevati dodatnu vodu u uređaj. <hr/> <p>Magnetski ventil je neispravan.</p> <ul style="list-style-type: none"> ▶ Nazovite servisnu službu. → "Servisna služba", Stranica 62
Svi ostali kodovi pogrešaka.	<p>Funkcionalna smetnja</p> <ol style="list-style-type: none"> 1. Uređaj isključite i ponovno uključite. 2. Ako se poruka ponovno prikazuje, isključite uređaj iz električne mreže najmanje 30 sekundi tako da izvučete utikač i isključite odgovarajući osigurač u ormariću s osiguračima. <ul style="list-style-type: none"> ✓ Poruka nestaje ako se smetnja pojavila samo jednom. <ol style="list-style-type: none"> 3. Ako se poruka ponovno prikazuje, nazovite servisnu službu. Pri pozivu navedite točnu poruku pogreške. → "Servisna služba", Stranica 62
Uređaj ne funkcionira.	<p>Mrežni utikač iz mrežnog priključnog voda nije utaknut.</p> <ul style="list-style-type: none"> ▶ Priključite uređaj na strujnu mrežu. <hr/> <p>Osigurač u ormariću s osiguračima je iskočio.</p> <ul style="list-style-type: none"> ▶ Provjerite osigurač u ormariću s osiguračima. <hr/> <p>Opskrba strujom je prekinuta.</p> <ul style="list-style-type: none"> ▶ Provjerite funkcionira li rasvjeta ili drugi uređaji u prostoriji.
Program se ne pokreće.	<p>Tipka II  nije pritisnuta.</p> <ul style="list-style-type: none"> ▶ Pritisnite II . <hr/> <p>Vrata nisu zatvorena.</p> <ul style="list-style-type: none"> ▶ Zatvorite vrata. <hr/> <p>Zaštita za djecu je aktivirana.</p> <ul style="list-style-type: none"> ▶ Deaktivirajte zaštitu za djecu. → "Deaktiviranje zaštite za djecu", Stranica 36 <hr/> <p> Finished in je aktivirano.</p> <ul style="list-style-type: none"> ▶ Provjerite je li  Finished in aktivirano. → "Tipke", Stranica 26 <hr/> <p>Rublje je zaglavljeno u vratima.</p> <ul style="list-style-type: none"> ▶ Uklonite zaglavljene odjevne predmete. <hr/> <p>Ladica za deterdžent nije umetnuta do kraja.</p>



Kvar	Uzrok i rješavanje problema
Program se ne pokreće.	<p>▶ Umetnite ladicu za deterdžent tako da se simbol ugasi.</p> <hr/> <p>Crpka inteligentnog sustava doziranja je blokirana.</p> <ol style="list-style-type: none"> 1. Isključite uređaj. 2. Očistite pumpnu jedinicu. → "Čišćenje ladice za deterdžent", Stranica 44 3. Uključite uređaj. 4. Ukoliko se indikator ponovno pojavi nakon čišćenja pumpne jedinice, nazovite servisnu službu. → "Servisna služba", Stranica 62 <p>Napomena: Do uklanjanja smetnje možete deaktivirati inteligentni sustav doziranja i ručno dozirati. → "Tipke", Stranica 25</p>
Vrata se ne mogu otvoriti.	<p>☐ je aktiviran.</p> <p>▶ Nastavite program na način da odaberite ☉ Spin ili ☑ Drain i pritisnite II ▶. → "Nastavak programa kod prekida ispiranja", Stranica 35</p> <hr/> <p>Temperatura je previsoka.</p> <p>▶ Pričekajte da se spusti temperatura.</p> <p>▶ Prekid programa. → "Prekid programa", Stranica 35</p> <hr/> <p>Razina vode je previsoka.</p> <p>▶ Odaberite odgovarajući program za ispuštanje. → "Programi", Stranica 28</p> <hr/> <p>Nestanak struje.</p> <p>▶ Otvorite vrata pomoću deblokade u nuždi. → "Deblokiranje u nuždi", Stranica 61</p>
Sapunica se ne ispušćava.	<p>Odvodna cijev ili odvodno crijevo za vodu je začepljeno.</p> <p>▶ Očistite odvodnu cijev i odvodno crijevo za vodu.</p> <hr/> <p>Odvodna cijev ili odvodno crijevo za vodu je savijeno ili zaglavljeno.</p> <p>▶ Provjerite da odvodna cijev i odvodno crijevo za vodu nisu savijeni ili zaglavljani.</p> <hr/> <p>Crpka za otpadnu vodu je začepljena.</p> <p>▶ → "Čišćenje crpke za otpadnu vodu", Stranica 45</p> <hr/> <p>☐ je aktiviran.</p>

Kvar	Uzrok i rješavanje problema
Sapunica se ne is-pumpava.	<ul style="list-style-type: none">▶ Nastavite program na način da odaberite  Spin ili  Drain i pritisnite II ▷. → "Nastavak programa kod prekida ispiranja", Stranica 35
	Odvodno crijevo za vodu je previsoko priključeno. <ul style="list-style-type: none">▶ Montirajte odvodno crijevo za vodu na maksimalnoj visini 1 m.
	Poklopac crpke nije ispravno sastavljen. <ul style="list-style-type: none">▶ Ispravno sastavite poklopac crpke.
	Doziranje deterdženta je preveliko. <ul style="list-style-type: none">▶ Hitna mjera: Jednu žlicu omekšivača za rublje izmi-ješajte sa 0,5 litara vode te dodajte mješavinu u odjeljak za ručno doziranje (ne za odjeću za slo-bodno vrijeme, sportsku odjeću i pernatu odjeću).▶ Ako je aktivirano inteligentno doziranje, smanjite os-novnu količinu doziranja → Stranica 38.▶ Kada ručno dozirate, onda kod sljedećeg pranja s istim punjenjem smanjite količinu deterdženta.
	Montiran je nedopušten produžetak na odvodno crije-vo za vodu. <ul style="list-style-type: none">▶ Skinite nedopuštene produžetke na odvodnom cri-jevu za vodu. → "Priključivanje uređaja", Stranica 14
	Poklopac crpke nije uvrnut do kraja. <ul style="list-style-type: none">▶ Provjerite je li poklopac crpke uvrnut do graničnika u uređaj. Ručica na poklopcu crpke mora stajati okomito.
Voda ne teče. Deter-džent ne ulazi u perili-cu.	Tipka II ▷ nije pritisnuta. <ul style="list-style-type: none">▶ Pritisnite II ▷.
	Sito na dovodu vode je začepljeno. <ul style="list-style-type: none">▶ Očistite sito na dovodu vode.
	Zatvorena je slavina za vodu. <ul style="list-style-type: none">▶ Otvorite slavinu za vodu.
	Dovodno crijevo za vodu je savijeno ili priklješteno. <ul style="list-style-type: none">▶ Provjerite da dovodno crijevo za vodu nije savijeno ili priklješteno.

Kvar	Uzrok i rješavanje problema
Višekratno kratko centrifugiranje.	<p>Kontrolni sustav za ravnotežu izjednačava neravnotežu višekratnim raspoređivanjem rublja.</p> <ul style="list-style-type: none"> ▶ Nema pogreške - nikakva radnja nije potrebna. <p>Napomena: Pri punjenju po mogućnosti stavite male i velike komade odjeće u bubanj. Različito veliki komadi rublja se bolje raspoređuju tijekom centrifugiranja.</p>
Trajanje programa mijenja se tijekom procesa pranja.	<p>Odvijanja programa optimizira se elektronski. To može dovesti do promjene trajanja programa.</p> <ul style="list-style-type: none"> ▶ Nema pogreške - nikakva radnja nije potrebna. <p>Kontrolni sustav za ravnotežu izjednačava neravnotežu višekratnim raspoređivanjem rublja.</p> <ul style="list-style-type: none"> ▶ Nema pogreške - nikakva radnja nije potrebna. <p>Napomena: Pri punjenju po mogućnosti stavite male i velike komade odjeće u bubanj. Različito veliki komadi rublja se bolje raspoređuju tijekom centrifugiranja.</p> <p>Kontrolni sustav za stvaranje pjene uključuje ispiranje u slučaju prevelikog stvaranja pjene.</p> <ul style="list-style-type: none"> ▶ Nema pogreške - nikakva radnja nije potrebna.
Voda u bubnju se ne vidi.	<p>Voda je ispod vidnog područja.</p> <ul style="list-style-type: none"> ▶ Nema pogreške - nikakva radnja nije potrebna. ▶ Tijekom rada nemojte ulijevati dodatnu vodu u uređaj.
Bubanj zastaje nakon pokretanja programa.	<p>Uzrok je interni test motora.</p> <ul style="list-style-type: none"> ▶ Nema pogreške - nikakva radnja nije potrebna.
Vibracije i pomicanje uređaja tijekom centrifugiranja.	<p>Uređaj nije ispravno poravnat.</p> <ul style="list-style-type: none"> ▶ → "<i>Izravnavanje položaja uređaja</i>", <i>Stranica 15</i> <p>Nožice uređaja nisu fiksirane.</p> <ul style="list-style-type: none"> ▶ Fiksirajte nožice uređaja. → "<i>Izravnavanje položaja uređaja</i>", <i>Stranica 15</i> <p>Zaštita za transport nije skinuta.</p> <ul style="list-style-type: none"> ▶ → "<i>Skidanje zaštite za transport</i>", <i>Stranica 13.</i>
Bubanj se okreće, ali voda ne teče.	<p>Prepoznavanje punjenja je aktivirano.</p> <ul style="list-style-type: none"> ▶ Nema pogreške, nikakva radnja nije potrebna. <p>Napomena: Prepoznavanje punjenja može potrajati do 2 minute.</p>

Kvar	Uzrok i rješavanje problema
Jako pjenjenje.	<p>Doziranje deterdženta je preveliko.</p> <ul style="list-style-type: none"> ▶ Hitna mjera: Jednu žlicu omekšivača za rublje izmiješajte sa 0,5 litara vode te dodajte mješavinu u odjeljak za ručno doziranje (ne za odjeću za slobodno vrijeme, sportsku odjeću i pernatu odjeću). ▶ Ako je aktivirano inteligentno doziranje, smanjite osnovnu količinu doziranja → <i>Stranica 38</i>. ▶ Kada ručno dozirate, onda kod sljedećeg pranja s istim punjenjem smanjite količinu deterdženta.
i-DOS 1 i-DOS 2 ne može se pritisnuti.	<p>Inteligentno doziranje za ovaj program nije predviđeno.</p> <ul style="list-style-type: none"> ▶ Nema pogreške - nikakva radnja nije potrebna. → "<i>Pokretanje programa s inteligentnim sustavom doziranja</i>", <i>Stranica 36</i>
Ne postiže se veliki broj okretaja centrifuge.	<p>Napredak programa ne dopušta inteligentno doziranje. Uklanjanje smetnje nije moguće.</p> <hr/> <p>Namješten je mali broj okretaja centrifuge.</p> <ul style="list-style-type: none"> ▶ Kod sljedećeg pranja namjestite veći broj okretaja centrifuge. <hr/> <p>Kontrolni sustav za ravnotežu izjednačava neravnotežu smanjenim brojem okretaja centrifuge.</p> <ul style="list-style-type: none"> ▶ Ponovno rasporedite rublje u bubnju. <p>Napomena: Po mogućnosti stavite male i velike komade odjeće u bubanj. Različito veliki komadi rublja se bolje raspoređuju tijekom centrifugiranja.</p> <ul style="list-style-type: none"> ▶ Pokrenite program  Spin.
Program Centrifuga se ne pokreće.	<p>Odvodna cijev ili odvodno crijevo za vodu je začepljeno.</p> <ul style="list-style-type: none"> ▶ Očistite odvodnu cijev i odvodno crijevo za vodu. <hr/> <p>Odvodna cijev ili odvodno crijevo za vodu je savijeno ili zaglavljeno.</p> <ul style="list-style-type: none"> ▶ Provjerite da odvodna cijev i odvodno crijevo za vodu nisu savijeni ili zaglavljeni. <hr/> <p>Kontrolni sustav za ravnotežu prekinuo je centrifugiranje jer je rublje neravnomjerno posloženo.</p> <ul style="list-style-type: none"> ▶ Ponovno rasporedite rublje u bubnju. <p>Napomena: Po mogućnosti stavite male i velike komade odjeće u bubanj. Različito veliki komadi rublja se bolje raspoređuju tijekom centrifugiranja.</p> <ul style="list-style-type: none"> ▶ Pokrenite program  Spin.

Kvar	Uzrok i rješavanje problema
Šumovi, pištanje.	Voda pod tlakom ulazi u ladicu za deterdžent. ▶ Nema pogreške - normalan zvuk.
Dulje zujanje prije početka pranja ili omekšavanja rublja.	Inteligentni sustav doziranja dozira deterdžent ili sredstvo za njegu rublja. ▶ Nema pogreške - normalan zvuk.
Kratko zujanje nakon uključivanja uređaja.	Inteligentni sustav doziranja provodi testiranje ispravnosti rada. ▶ Nema pogreške - normalan zvuk.
Glasni zvukovi tijekom centrifugiranja.	Uređaj nije ispravno poravnat. ▶ → <i>"Izravnavanje položaja uređaja", Stranica 15</i> Nožice uređaja nisu fiksirane. ▶ Fiksirajte nožice uređaja. → <i>"Izravnavanje položaja uređaja", Stranica 15</i> Zaštita za transport nije skinuta. ▶ → <i>"Skidanje zaštite za transport", Stranica 13.</i>
Klopotanje, zveckanje u crpki za otpadnu vodu.	Strano tijelo je dospjelo u crpku za otpadnu vodu. ▶ → <i>"Čišćenje crpke za otpadnu vodu", Stranica 45</i>
Ritmičan zvuk usisavanja.	Crpka za otpadnu vodu je aktivirana, sapunica se isumpava. ▶ Nema pogreške - normalan zvuk.
Gužvanje.	Broj okretaja centrifuge je prevelik. ▶ Kod sljedećeg pranja namjestite manji broj okretaja centrifuge. Količina rublja je prevelika. ▶ Kod sljedećeg pranja smanjite količinu rublja. Namješten je neprikladan program za vrstu tkanine. ▶ Odaberite programe prikladne za vrstu tkanine.
Učinak centrifugiranja nije zadovoljavajući. Rublje je previše mokro/vlažno.	Namješten je mali broj okretaja centrifuge. ▶ Kod sljedećeg pranja namjestite veći broj okretaja centrifuge. ▶ Pokrenite program  Spin . Odvodna cijev ili odvodno crijevo za vodu je začepljeno. ▶ Očistite odvodnu cijev i odvodno crijevo za vodu. Odvodna cijev ili odvodno crijevo za vodu je savijeno ili zaglavljeno. ▶ Provjerite da odvodna cijev i odvodno crijevo za vodu nisu savijeni ili zaglavljene.

Kvar	Uzrok i rješavanje problema
Učinak centrifugiranja nije zadovoljavajući. Rublje je previše mokro/vlažno.	<p>Kontrolni sustav za ravnotežu prekinuo je centrifugiranje jer je rublje neravnomjerno posloženo.</p> <ul style="list-style-type: none">▶ Ponovno rasporedite rublje u bubnju. <p>Napomena: Po mogućnosti stavite male i velike komade odjeće u bubanj. Različito veliki komadi rublja se bolje raspoređuju tijekom centrifugiranja.</p> <ul style="list-style-type: none">▶ Pokrenite program  Spin.
Na vlažnom rublju se nalaze ostaci deterdženta.	<p>Kontrolni sustav za ravnotežu izjednačava neravnotežu smanjenim brojem okretaja centrifuge.</p> <ul style="list-style-type: none">▶ Ponovno rasporedite rublje u bubnju. <p>Napomena: Po mogućnosti stavite male i velike komade odjeće u bubanj. Različito veliki komadi rublja se bolje raspoređuju tijekom centrifugiranja.</p> <ul style="list-style-type: none">▶ Pokrenite program  Spin.
Na vlažnom rublju se nalaze ostaci deterdženta.	<p>Deterdženti mogu sadržavati tvari koje nisu topive u vodi i one se talože na rublju.</p> <ul style="list-style-type: none">▶ Pokrenite program  Rinse.
Na suhom rublju se nalaze ostaci deterdženta.	<p>Neprikladan deterdžent je stavljen u spremnik za doziranje inteligentnog sustava doziranja.</p> <ol style="list-style-type: none">1. Provjerite je li korišteni deterdžent prikladan. → "<i>Deterdžent i sredstvo za njegu rublja</i>", <i>Stranica 32</i>2. Ispraznite spremnike za doziranje. → "<i>Čišćenje ladice za deterdžent</i>", <i>Stranica 44</i>3. Očistite spremnike za doziranje.4. Ponovno napunite spremnike za doziranje. → "<i>Punjenje spremnika za doziranje</i>", <i>Stranica 37</i> <p>Osnovna količina doziranja nije ispravno namještena.</p> <ul style="list-style-type: none">▶ Ako je aktivirano inteligentno doziranje, smanjite osnovnu količinu doziranja → <i>Stranica 38</i>. <p>Deterdženti mogu sadržavati tvari koje nisu topive u vodi i one se talože na rublju.</p> <ul style="list-style-type: none">▶ Iščekajte rublje nakon pranja i sušenja. <p>Neprikladan deterdžent je stavljen u spremnik za doziranje inteligentnog sustava doziranja.</p> <ol style="list-style-type: none">1. Provjerite je li korišteni deterdžent prikladan. → "<i>Deterdžent i sredstvo za njegu rublja</i>", <i>Stranica 32</i>2. Ispraznite spremnike za doziranje. → "<i>Čišćenje ladice za deterdžent</i>", <i>Stranica 44</i>3. Očistite spremnike za doziranje.

Kvar	Uzrok i rješavanje problema
Na suhom rublju se nalaze ostaci deterdženta.	<p>4. Ponovno napunite spremnike za doziranje. → <i>"Punjenje spremnika za doziranje", Stranica 37</i></p> <hr/> <p>Osnovna količina doziranja nije ispravno namještena.</p> <ul style="list-style-type: none"> ▶ Ako je aktivirano inteligentno doziranje, smanjite osnovnu količinu doziranja → <i>Stranica 38.</i>
Nedovoljan učinak pranja.	<p>Osnovna količina doziranja nije prilagođena.</p> <ul style="list-style-type: none"> ▶ Ako je aktivirano inteligentno doziranje, prilagodite osnovnu količinu doziranja → <i>Stranica 38.</i> <hr/> <p>Deterdžent ili sredstvo za njegu rublja se zgusnulo u spremnicima za doziranje inteligentnog sustava doziranja.</p> <ol style="list-style-type: none"> 1. Provjerite je li korišteni deterdžent prikladan. → <i>"Deterdžent i sredstvo za njegu rublja", Stranica 32</i> 2. Ispraznite spremnike za doziranje. → <i>"Čišćenje ladice za deterdžent", Stranica 44</i> 3. Očistite spremnike za doziranje. 4. Ponovno napunite spremnike za doziranje. → <i>"Punjenje spremnika za doziranje", Stranica 37</i> <hr/> <p>Neprikladan deterdžent je stavljen u spremnik za doziranje inteligentnog sustava doziranja.</p> <ol style="list-style-type: none"> 1. Provjerite je li korišteni deterdžent prikladan. → <i>"Deterdžent i sredstvo za njegu rublja", Stranica 32</i> 2. Ispraznite spremnike za doziranje. → <i>"Čišćenje ladice za deterdžent", Stranica 44</i> 3. Očistite spremnike za doziranje. 4. Ponovno napunite spremnike za doziranje. → <i>"Punjenje spremnika za doziranje", Stranica 37</i>
Home Connect ne radi ispravno.	<p>Mogući su različiti uzroci.</p> <ul style="list-style-type: none"> ▶ Idite na www.home-connect.com.
Nije uspostavljena veza s kućnom mrežom.	<p>Wi-Fi je isključen.</p> <ul style="list-style-type: none"> ▶ Aktiviranje Wi-Fi veze na uređaju. → <i>"Aktiviranje Wi-Fi veze na uređaju", Stranica 40.</i> <hr/> <p>Wi-Fi je aktiviran, ali se veza s kućnom mrežom ne može uspostaviti.</p> <ol style="list-style-type: none"> 1. Provjerite je li kućna mreža dostupna. 2. Ponovno povežite uređaj s kućnom mrežom. → <i>"Namještanje Home Connect", Stranica 39</i>

Kvar	Uzrok i rješavanje problema
Na dovodnom crijevu za vodu istječe voda.	<p>Dovodno crijevo za vodu nije ispravno/čvrsto priključeno.</p> <ol style="list-style-type: none"><li data-bbox="374 217 949 300">1. Ispravno priključite dovodno crijevo za vodu. → <i>"Priključivanje dovodnog crijeva za vodu", Stranica 14</i><li data-bbox="374 304 669 331">2. Pritegnite vijčani spoj.
Na odvodnom crijevu za vodu istječe voda.	<p>Odvodno crijevo za vodu je oštećeno.</p> <ul style="list-style-type: none"><li data-bbox="374 376 967 403">▶ Zamijenite oštećeno odvodno crijevo za vodu. <p>Odvodno crijevo za vodu nije ispravno priključeno.</p> <ul style="list-style-type: none"><li data-bbox="374 448 949 499">▶ Ispravno priključite odvodno crijevo za vodu. → <i>"Vrste priključaka odvoda voda", Stranica 14</i>
U uređaju su se stvorili neugodni mirisi.	<p>Vlaga i ostaci deterdženta mogu pogodovati nastajanju bakterija.</p> <ul style="list-style-type: none"><li data-bbox="374 571 807 598">▶ → <i>"Čišćenje bubnja", Stranica 43</i><li data-bbox="374 608 1012 691">▶ Ako nećete koristiti uređaj, vrata i ladicu za deterdžent ostavite otvorena kako bi se zaostala voda mogla osušiti.
Na odjevnim predmetima su se stvorile vlažne mrlje po završetku programa  Iron Assist .	<p>Kapljice vode iz bubnja ili na vratima navlažile su odjevne predmete. Kapljice su od kondenzirane pare ili od preostale vlage iz prethodnog programa pranja.</p> <ul style="list-style-type: none"><li data-bbox="374 794 990 850">▶ Izglacajte odjevne predmete ili ih objesite da se osuše.
Voda izlazi ispod vrata.	<p>Zaprljanje na vratima ili manšeti dovodi do propusnosti.</p> <ul style="list-style-type: none"><li data-bbox="374 922 698 954">▶ Očistite vrata i manšetu.

20.1 Deblokiranje u nuždi

Deblokiranje vrata

Zahtjev: Crpka za otpadnu vodu je prazna. → *Stranica 45*

- POZOR!** Istjecanje vode može uzrokovati materijalne štete.
- ▶ Ne otvarajte vrata sve dok možete vidjeti vodu na staklu.

Deblokadu u slučaju nužde uz pomoć alata povucite prema dolje i otpustite.

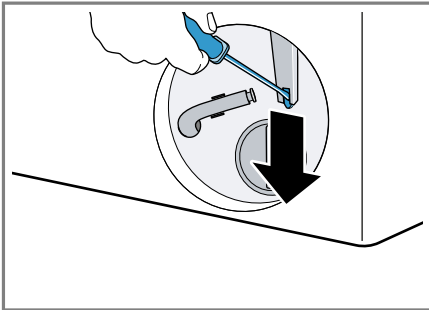

- ✓ Brava na vratima je deblokirana.
2. Umetnite i uglavite servisni poklopac.
 3. Zatvorite servisni poklopac.

21 Transport, skladištenje i zbrinjavanje

21.1 Demontaža uređaja

1. Zatvorite slavinu za vodu.
2. Ispraznite dovodno crijevo za vodu.
3. Uređaj stavite u stanje pripravnosti (stanje mirovanja).
→ *"Uređaj stavite u stanje pripravnosti (stanje mirovanja)", Stranica 35*
4. Izvucite mrežni utikač uređaja.

5. Ispustite sapunicu.
→ *"Čišćenje crpke za otpadnu vodu", Stranica 45*
6. Demontirajte crijeva.
7. Ispraznite spremnike za doziranje.

21.2 Umetanje zaštita za transport

Kako biste spriječili oštećenja, uređaj prije transportiranja zaštitite transportnim osiguračima.

1. Skinite 4 zaštitne kape odvijačem.

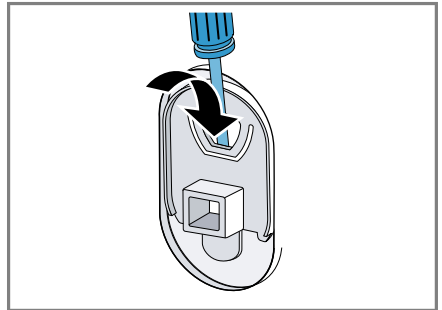

Pospremite zaštitne kape.

2. Umetnite 4 transportna osigurača.
→ *"Skidanje zaštite za transport", Stranica 13*

21.3 Ponovno stavljanje uređaja u pogon

- ▶ Za dodatne informacije vidi
→ *"Postavljanje i priključivanje", Stranica 12*
→ *"Pokretanja pranja bez rublja", Stranica 20.*

21.4 Zbrinjavanje starih uređaja u otpad

Ekološki prikladnim zbrinjavanjem otpada mogu se ponovo iskoristiti vrijedne sirovine.

UPOZORENJE

Opasnost od zdravstveno štetnog djelovanja!

Djeca se mogu zatvoriti u uređaj i ugroziti svoje živote.

- ▶ Uređaj ne postavljajte iza vrata koja blokiraju ili sprječavaju otvaranje vrata uređaja.
 - ▶ Na starim uređajima izvucite mrežni utikač iz mrežnog priključnog voda te potom prerežite mrežni priključni vod i uništite bravu na vratima uređaja tako da se vrata uređaja više ne mogu zatvoriti.
1. Izvucite mrežni utikač iz mrežnog priključnog voda.
 2. Prerežite mrežni priključni vod.
 3. Uređaj zbrinite na ekološki prihvatljiv način.

Informacije o aktualnim načinima zbrinjavanja možete dobiti od svog specijaliziranog trgovca ili se raspitajte u komunalnoj ili lokalnoj gradskoj upravi.



Ovaj je uređaj označen u skladu s europskom smjernicom 2012/19/EU o otpadnim električnim i elektronskim uređajima (waste electrical and electronic equipment - WEEE).

Smjernica određuje okvir za povratak i zbrinjavanje otpadnih uređaja valjan u cijeloj Europskoj Uniji.

22 Servisna služba

Originalne rezervne dijelove koji su bitni za funkcioniranje uređaja u skladu s odgovarajućom Direktivom o ekološkom dizajnu Direktivom možete dobiti od naše korisničke službe tijekom perioda od najmanje 10 godina od stavljanja vašeg uređaja na tržište na Europskom gospodarskom području.

Napomena: Angažiranje servisne službe besplatno je u okviru uvjeta jamstva proizvođača.

Detaljne informacije o vremenu jamstva i uvjetima jamstva možete pronaći kod naše servisne službe, svog dobavljača ili na našoj internetskoj stranici.

Kada se obraćate servisnoj službi, potreban vam je proizvodni broj (E-Nr.) i tvornički broj (FD) te redni brojevi (Z.Nr.) uređaja.

Kontakt-podatke servisne službe naći ćete ovdje odn. u priloženom popisu servisnih službi na našoj internetskoj stranici.

22.1 Proizvodni broj (E-Nr.), tvornički broj (FD) i redni broj (Z-Nr.)

Proizvodni broj (E-Nr.) i tvornički broj (FD) te redne brojeve (Z-Nr.) možete pronaći na tipskoj pločici uređaja. Ovisno o modelu, označna se pločica nalazi:

- na unutarnjoj strani vrata
- na unutarnjoj strani poklopca za održavanje
- na stražnjoj strani uređaja.

Kako biste podatke o svom uređaju i broj telefona servisne službe brzo ponovno pronašli, možete ih zabilježiti.

22.2 Jamstvo za AQUA-STOP



Dodatno na jamstvene obveze prodavača na temelju ugovora o kupnji te dodatno na naše jamstvo proizvođača za uređaj vršimo zamjenu pod sljedećim uvjetima.

- Ukoliko bi uslijed pogreške na našem Aqua-Stop-sustavu došlo do štete koju je prouzročila voda, nadomještamo štetu privatnih korisnika. Da bi se jamčila zaštita od vode, aparat mora biti priključen na električnu mrežu.
- Ova jamstvena obveza vrijedi za trajanja uređaja.
- Preduvjet za jamstvenu obvezu je da je uređaj s funkcijom Aqua-Stop stručno postavljen i priključen sukladno našoj uputi; ona uključuje također i produljenje za stručno montirani Aqua-Stop (originalni pribor). Naše jamstvo se ne odnosi na neispravne dovode ili armature do Aqua-Stop-priključka na pipcu za vodu.
- Uređaje s Aqua-Stop sustavom načelno ne morate nadgledati tijekom rada odn. osigurati nakon toga zatvaranjem slavine za vodu. Ali u slučaju duljeg izbivanja iz stana, npr. tijekom višetjednog godišnjeg odmora, slavinu za vodu treba zatvoriti.

23 Vrijednosti potrošnje

Sljedeće informacije su navedene u skladu s Uredbom EU za ekološki dizajn. Navedene vrijednosti za druge programe od **Eco 40-60** služe samo za orijentaciju i određene su u skladu s važećom normom EN60456. Funkcija automatskog doziranja deaktivirana je u tu svrhu.

Napomena za usporedno ispitivanje: Deaktivirajte funkciju automatskog doziranja osim ako ta funkcija nije predmet ispitivanja.

Program	Punjenje (kg)	Trajanje programa (h:min) ¹	Potrošnja energije (kWh/ciklus) ¹	Potrošnja vode (l/ciklus) ¹	Maksimalna temperatura (°C) 5 min ¹	Broj okretaja centrifuge (okr/min) ¹	Preostala vlaga (%) ¹
Eco 40-60 ²	10,0	3:55	0,880	68,0	35	1509	47,00
Eco 40-60 ²	5,0	2:50	0,490	52,0	28	1600	43,00
Eco 40-60 ²	2,5	2:30	0,280	35,0	23	1600	42,50
Cottons ☼ 20 °C	10,0	3:39	0,500	95,0	25	1600	42,00
Cottons ☼ 40 °C	10,0	3:30	1,320	95,0	44	1600	42,00
Cottons ☼ 60 °C	10,0	3:18	2,100	95,0	61	1600	42,00
Cottons ☼ 40 °C +  Prewash	10,0	4:20	1,500	115,0	42	1600	42,00
Easy-Care ☼ 40 °C	4,0	2:29	0,780	45,0	44	1200	32,00
Quick Mix ☼ 40 °C	4,0	1:00	0,670	42,0	42	1400	50,00
 Wool  30 °C	2,0	0:41	0,210	40,0	24	800	27,00

¹ Stvarne vrijednosti mogu odstupati od navedenih vrijednosti ovisno o tlaku vode, tvrdoći vode i ulaznoj temperaturi, okolnoj temperaturi, vrsti rublja, njegovoj količini i zaprljanosti, korištenom sredstvu za pranje, oscilacijama napona u električnoj mreži i odabranim dodatnim funkcijama.

² Program za ispitivanje u skladu s Uredbom EU za ekološki dizajn i Uredbom EU za oznaku energetske učinkovitosti s hladnom vodom (15°C).

24 Tehnički podaci

Visina uređaja	84,5 cm
Širina uređaja	59,8 cm
Dubina uređaja	59,0 cm
Dubina uređaja sa zatvorenim vratima	64,8 cm
Dubina uređaja s otvorenim vratima	109,0 cm
Težina	82,3 kg
Maksimalna količina rublja	10,0 kg
Mrežni napon	220-240 V, 50-60 Hz
⇒ Minimalni instalacijski osigurač	10 A
Nazivna snaga	2300 W
Potrošnja snage	<ul style="list-style-type: none"> ■ Stanje pripravnosti (Stand-by): 0,50 W ■ Stanje pripravnosti: 0,50 W ■ Vrijeme do kojeg se namješta umreženo stanje pripravnosti (Wi-Fi): 5 min ■ Umreženo stanje pripravnosti (Wi-Fi): 2,00 W
Tlak vode	<ul style="list-style-type: none"> ■ Minimalno: 100 kPa (1 bar) ■ Maksimalno: 1000 kPa (10 bar)

Duljina dovodnog crijeva za vodu 150 cm

Duljina odvodnog crijeva za vodu 150 cm

Duljina mrežnog priključnog voda 160 cm

Taj proizvod sadrži svjetla razreda energetske učinkovitosti F. Svjetla su dostupna kao zamjenski dio i smije ih zamijeniti samo osposobljeno stručno osoblje.

Dodatne informacije o svojem modelu naći ćete na internetskoj stranici <https://eprel.ec.europa.eu/>¹. Ova web-adresa služi kao poveznica na službenu bazu podataka o proizviđima Europske unije EPREL. Zatim slijedite upute za pretraživanje modela. Oznaka modela sastoji se od znaka ispred kose crte proizvodnog broja (E-Nr.) na označnoj pločici. Alternativno možete pronaći oznaku modela i u prvom retku EU energetske naljepnice.

24.1 Informacije o besplatnom softveru i softveru otvorenog koda

Ovaj proizvod sadrži komponente softvera koje su od vlasnika autorskih prava licencirane kao besplatne ili kao softver otvorenog koda. Odgovarajuće informacije o licence spremljene su u kućnom uređaju. Pristup odgovarajućim informacijama o licenci moguć je i putem aplikacije Home Connect: „Postavke -> Pravna

¹ Vrijedi samo za zemlje u Europskom gospodarskom području

pitanja -> Informacije o licenci¹. Možete preuzeti informacije o licenci na internetskoj stranici proizvođača. (Na internetskoj stranici proizvođača potražite model uređaja i dodatne dokumente.) Alternativno možete zatražiti odgovarajuće informacije na stranici ossrequest@bshg.com ili od BSH Hausgeräte GmbH, Carl-Wery-Str. 34, D-81739 München.

Izvorni kôd stavlja se na raspolaganje na zahtjev.

Pošaljite zahtjev na ossrequest@bshg.com ili na adresu BSH Hausgeräte GmbH, Carl-Wery-Str. 34, D-81739 München.

Predmet: „OSSREQUEST“

Vi snosite troškove obrade zahtjeva. Ta ponuda vrijedi tri godine od datuma kupnje odn. najmanje u razdoblju u kojem pružamo podršku i zamjenjske dijelove za odgovarajući uređaj.

25 Izjava o sukladnosti

Ovime tvrtka BSH Hausgeräte GmbH izjavljuje da je uređaj s funkcijom Home Connect sukladan s temeljnim zahtjevima i drugim relevantnim odredbama Direktive 2014/53/EU. Detaljnu RED izjavu o sukladnosti možete pronaći na internetu pod www.bosch-home.com na stranici proizvođača vašeg uređaja u dodatnim dokumentima.



Pojas od 2,4 GHz (2400–2483,5 MHz): maks. 100 mW

Pojas od 5 GHz (5150–5350 MHz + 5470–5725 MHz): maks. 150 mW

	BE	BG	CZ	DK	DE	EE	IE	EL	ES
	FR	HR	IT	CY	LI	LV	LT	LU	HU
	MT	NL	AT	PL	PT	RO	SI	SK	FI
	SE	NO	CH	TR	IS	UK (NI)			

5 GHz WLAN (Wi-Fi): Samo za uporabu u unutarnjim prostorima.

AL	BA	MD	ME	MK	RS	UK	UA
----	----	----	----	----	----	----	----

5 GHz WLAN (Wi-Fi): Samo za uporabu u unutarnjim prostorima.

¹ Ovisno o opremi uređaja



Thank you for buying a Bosch Home Appliance!

Register your new device on MyBosch now and profit directly from:

- **Expert tips & tricks for your appliance**
- **Warranty extension options**
- **Discounts for accessories & spare-parts**
- **Digital manual and all appliance data at hand**
- **Easy access to Bosch Home Appliances Service**

Free and easy registration – also on mobile phones:

www.bosch-home.com/welcome



Looking for help? You'll find it here.

Expert advice for your Bosch home appliances, help with problems or a repair from Bosch experts.

Find out everything about the many ways Bosch can support you:

www.bosch-home.com/service

Contact data of all countries are listed in the attached service directory.

BSH Hausgeräte GmbH

Carl-Wery-Straße 34

81739 München, GERMANY

www.bosch-home.com

A Bosch Company



9001743736 (030310)

hr