



BOSCH



Register your
new device on
MyBosch now and
get free benefits:
[bosch-home.com/
welcome](https://bosch-home.com/welcome)

Máquina de lavar roupa

WAX28EH0ES

[pt] Manual do utilizador e ins-
truções de instalação

Para obter mais informações, consulte o Guia do usuário digital.



Índice

1 Segurança	4	6 Antes da primeira utilização.....	20
1.1 Indicações gerais	4	6.1 Iniciar ciclo de lavagem em vazio	20
1.2 Utilização correta.....	4	7 Visor.....	22
1.3 Limitação do grupo de uti- lizadores.....	4	8 Teclas.....	26
1.4 Instalação segura.....	5	9 Programas	29
1.5 Utilização segura.....	7	10 Acessórios	34
1.6 Limpeza e manutenção se- guras	9	11 Roupa.....	34
2 Evitar danos materiais.....	10	11.1 Preparar a roupa.....	34
3 Proteção do meio ambiente e poupança.....	11	12 Detergentes e produtos de tratamento adicionais	35
3.1 Eliminação da embalagem	11	13 Operação base	35
3.2 Poupança de energia e re- cursos.....	11	13.1 Ligar o aparelho	35
3.3 Modo de poupança de ener- gia.....	12	13.2 Regular um programa.....	35
4 Instalação e ligação	12	13.3 Ajustar regulações de pro- gramas	35
4.1 Desembalar o aparelho.....	12	13.4 Memorizar regulações do programa.....	36
4.2 Âmbito de fornecimento.....	12	13.5 Introduzir a roupa	36
4.3 Requisitos do local de insta- lação.....	13	13.6 Deitar detergente e produto de tratamento adicional	36
4.4 Remover os dispositivos de segurança para transporte.....	13	13.7 Iniciar o programa.....	36
4.5 Retirar as escoras de trans- porte	15	13.8 Colocar +Carga	37
4.6 Conectar o aparelho	15	13.9 Cancelar programa	37
4.7 Nivelar o aparelho.....	16	13.10 Continuar o programa em caso de paragem no en- xaguamento.....	37
4.8 Ligação elétrica do aparelho ...	17	13.11 Retirar a roupa	37
5 Familiarização	18	13.12 Desligar o aparelho.....	37
5.1 Aparelho.....	18		
5.2 Gaveta para detergente	19		
5.3 Painel de comandos	19		
5.4 Lógica de utilização	20		

14 Fecho de segurança para crianças	38	20 Transportar, armazenar e eliminar	61
14.1 Ativar fecho de segurança para crianças.....	38	20.1 Desmontar o aparelho	61
14.2 Desativar o fecho de segurança para crianças	38	20.2 Colocar os dispositivos de segurança para transporte.....	61
15 Sistema de dosagem inteligente	38	20.3 Colocar o aparelho novamente em funcionamento	61
15.1 Iniciar programa com sistema de dosagem inteligente ...	38	20.4 Eliminar o aparelho usado	62
15.2 Encher depósitos de dosagem	39	21 Assistência Técnica	62
15.3 Conteúdo do depósito de dosagem	40	21.1 Número do produto (E-Nr.) e número de fabrico (FD)	62
15.4 Quantidade de dosagem básica.....	40	21.2 Garantia AQUA-STOP	63
16 Home Connect	40	22 Valores de consumo	64
16.1 Configurar a aplicação Home Connect.....	41	23 Dados técnicos	65
16.2 Configurar Home Connect	41	24 Declaração de conformidade	65
16.3 Ativar o Wi-Fi no aparelho.....	41		
16.4 Desativar Wi-Fi no aparelho ...	41		
16.5 Repor as configurações de rede do aparelho.....	42		
16.6 Início remoto.....	42		
16.7 Diagnóstico remoto	42		
16.8 Proteção de dados.....	42		
17 Regulações base.....	43		
17.1 Visão geral das regulações base.....	43		
17.2 Alterar as regulações base ...	44		
18 Limpeza e manutenção.....	44		
18.1 Limpar o tambor.....	44		
18.2 Limpar a gaveta para detergente	44		
18.3 Limpar a bomba de escoamento	46		
18.4 Limpar a abertura de entrada na borracha do óculo	48		
19 Eliminar falhas	49		
19.1 Desbloqueio de emergência	61		



1 Segurança

Respeite as seguintes indicações de segurança.

1.1 Indicações gerais



- Leia atentamente este manual.
- Guarde estas instruções e as informações sobre o produto para posterior utilização ou para entregar a futuros proprietários.
- Se detetar danos de transporte, não ligue o aparelho.

1.2 Utilização correta

Utilize o aparelho apenas:

- para lavar têxteis laváveis à máquina e lã lavável à mão segundo as instruções da etiqueta.
- com água corrente e detergentes e produtos de limpeza convencionais, adequados para a máquina de lavar.
- para uso doméstico e em espaços fechados domésticos.
- a uma altitude até 4000 m acima do nível do mar.

1.3 Limitação do grupo de utilizadores

Este aparelho pode ser utilizado por crianças a partir dos 8 anos e por pessoas com capacidades físicas, sensoriais ou mentais reduzidas ou com falta de experiência e/ou conhecimentos, se forem devidamente supervisionadas ou instruídas na utilização com segurança do aparelho e tiverem compreendido os perigos daí resultantes.

As crianças não podem brincar com o aparelho.

A limpeza e manutenção pelo utilizador não podem ser realizadas por crianças sem supervisão.

Manter crianças com menos de 3 anos e animais domésticos afastados do aparelho.

1.4 Instalação segura

⚠ AVISO – Risco de choque elétrico!

Instalações indevidas são perigosas.

- ▶ Ligar e operar o aparelho unicamente de acordo com as indicações na placa de características.
- ▶ Ligar o aparelho a uma rede elétrica com corrente alternada apenas através de uma tomada com ligação à terra corretamente instalada.
- ▶ O sistema de ligação à terra da alimentação elétrica doméstica tem de estar corretamente instalado. A instalação tem de ter uma secção de canalização suficientemente grande.
- ▶ Na utilização de um disjuntor de corrente de fuga usar apenas um tipo com o sinal .
- ▶ Nunca alimentar o aparelho através de um comutador externo, p. ex., temporizador ou telecomando.
- ▶ Se o aparelho for encastrado, a ficha do cabo tem de ser facilmente acessível ou se não for possível um acesso fácil, é necessário montar na instalação elétrica fixa um dispositivo de seccionamento omnipolar em conformidade com as regras de instalação.
- ▶ Assegurar que o cabo elétrico não fica entalado nem é danificado durante a instalação do aparelho.

É perigoso se o cabo elétrico tiver um isolamento danificado.

- ▶ Não permitir, em caso algum, que o cabo elétrico entre em contacto com componentes do aparelho quentes ou com fontes de calor.
- ▶ Não permitir, em caso algum, que o cabo elétrico entre em contacto com pontas afiadas ou arestas vivas.
- ▶ Não permitir, em caso algum, que o cabo elétrico seja dobrado, esmagado ou modificado.

⚠ AVISO – Risco de incêndio!

A utilização de extensões do cabo elétrico e de adaptadores não homologados é perigosa.

- ▶ Não utilize cabos de extensão ou tomadas múltiplas.

- ▶ Utilize exclusivamente adaptadores e cabos elétricos homologados pelo fabricante.
- ▶ Se o cabo elétrico for demasiado curto e não estiver disponível um cabo elétrico mais comprido, contacte um especialista em eletricidade para adaptar a instalação doméstica.

⚠ AVISO – Risco de ferimentos!

O elevado peso do aparelho pode provocar lesões ao levantar.

- ▶ Não levante o aparelho sozinho.

Se este aparelho for incorretamente instalado numa coluna de lavar/secar, o aparelho instalado pode cair.

- ▶ Empilhe a máquina de secar sobre uma máquina de lavar roupa, exclusivamente com o kit de ligação do fabricante da máquina de secar . Outro método de instalação é inadmissível.
- ▶ Não coloque o aparelho numa coluna de lavar/secar, se o fabricante da máquina de secar não disponibilizar um kit de ligação adequado.
- ▶ Não coloque aparelhos de fabricantes diferentes e com profundidade e largura diferentes numa coluna de lavar/secar.
- ▶ Não coloque a coluna de lavar/secar sobre uma plataforma; os aparelhos podem tombar.

⚠ AVISO – Risco de asfixia!

As crianças podem colocar o material de embalagem sobre a cabeça ou enrolar-se no mesmo e sufocar.

- ▶ Manter o material de embalagem fora do alcance das crianças.
- ▶ Não permitir que as crianças brinquem com o material de embalagem.

⚠ CUIDADO – Risco de ferimentos!

Durante o funcionamento, o aparelho pode vibrar ou mover-se.

- ▶ Instale o aparelho sobre uma superfície limpa, plana e firme.
- ▶ Nivela o aparelho com os respetivos pés e um nível de bolha de ar.

Mangueiras e cabos elétricos mal colocados podem constituir perigo de tropeço.

- ▶ Coloque as mangueiras e os cabos elétricos de modo a excluir o perigo de tropeço.

Se o aparelho for movido, agarrando-se em partes ou componentes salientes como, por exemplo, a porta do aparelho, os componentes podem partir.

- ▶ Não mova o aparelho segurando nos componentes salientes.

⚠ CUIDADO – Risco de corte!

As arestas vivas do aparelho podem causar cortes em caso de contacto.

- ▶ Não toque nas arestas vivas do aparelho.
- ▶ Utilize luvas de proteção para a instalação e o transporte do aparelho.

1.5 Utilização segura

⚠ AVISO – Risco de choque elétrico!

Um aparelho ou um cabo elétrico danificados são objetos perigosos.

- ▶ Nunca operar um aparelho danificado.
- ▶ Para desligar o aparelho da fonte de alimentação nunca puxar pelo cabo elétrico. Remover o cabo elétrico sempre pela ficha.
- ▶ Se o aparelho estiver avariado, desligue a ficha da tomada ou desligue o fusível no quadro elétrico e feche a alimentação de gás.
- ▶ Contactar a Assistência Técnica. → *Página 62*

A infiltração de humidade pode provocar um choque elétrico.

- ▶ Utilize o aparelho apenas em espaços fechados.
- ▶ Nunca exponha o aparelho a calor intenso e humidade.
- ▶ Não utilizar aparelhos de limpeza a vapor, de alta pressão, mangueiras ou chuveiros para limpar o aparelho.

⚠ AVISO – Risco de danos para a saúde!

As crianças podem fechar-se dentro do aparelho, correndo perigo de vida.

- ▶ Não instalar o aparelho por trás de uma porta que bloqueie ou impeça a abertura da porta do aparelho.

- ▶ Em caso de aparelhos fora de uso, retirar a ficha elétrica do cabo elétrico e, em seguida, separar o cabo elétrico e destruir a fechadura da porta do aparelho, de modo a que a porta deixe de fechar.

⚠ AVISO – Risco de asfixia!

As crianças podem inalar ou engolir peças pequenas e sufocar.

- ▶ Manter as peças pequenas fora do alcance das crianças.
- ▶ Não permitir que as crianças brinquem com peças pequenas.

⚠ AVISO – Risco de intoxicação!

A ingestão de detergentes e produtos de tratamento adicionais pode causar intoxicação.

- ▶ Em caso de ingestão por engano, consultar o médico.
- ▶ Guardar os detergentes e os produtos de tratamento adicionais fora do alcance das crianças.

⚠ AVISO – Risco de explosão!

Se a roupa tiver sido pré-tratada com produtos de limpeza contendo solventes poderá causar uma explosão no aparelho.

- ▶ Enxaguar muito bem a roupa pré-tratada com água antes da lavagem.

⚠ CUIDADO – Risco de ferimentos!

Se subir ou trepar para cima do aparelho, a tampa poderá partir.

- ▶ Não suba nem trepe para cima do aparelho.

Se se utilizar a porta aberta como assento ou apoio, o aparelho pode tombar.

- ▶ Não usar a porta do aparelho como apoio ou assento.
- ▶ Não colocar qualquer objeto na porta do aparelho.

Tocar no tambor em rotação pode ferir as mãos.

- ▶ Aguardar que o tambor fique completamente imobilizado antes de introduzir as mãos dentro do aparelho.

⚠ CUIDADO – Risco de escaldadura!

A água de lavagem fica quente durante a lavagem a elevadas temperaturas.

- ▶ Não tocar na água de lavagem quente.

⚠ CUIDADO – Risco de queimaduras químicas!

Ao abrir a gaveta para detergente, o detergente e outros produtos de tratamento adicionais podem salpicar para fora do aparelho. O contacto com os olhos ou com a pele pode causar irritações.

- ▶ Lavar bem os olhos ou a pele com água limpa em caso de contacto com o detergente ou o produto de tratamento adicional.
- ▶ Em caso de ingestão por engano, consultar o médico.
- ▶ Guardar os detergentes e os produtos de tratamento adicionais fora do alcance das crianças.

1.6 Limpeza e manutenção seguras**⚠ AVISO – Risco de choque elétrico!**

Reparações indevidas são perigosas.

- ▶ As reparações no aparelho apenas podem ser realizadas por técnicos qualificados.
- ▶ Para a reparação do aparelho só podem ser utilizadas peças sobresselentes originais.
- ▶ Se o cabo de alimentação deste aparelho sofrer algum dano, deverá ser substituído pelo fabricante ou pela sua Assistência Técnica, ou por um técnico devidamente qualificado para o efeito, para se evitarem situações de perigo.

A penetração de humidade pode provocar choques elétricos.

- ▶ Não utilizar aparelhos de limpeza a vapor, de alta pressão, mangueiras ou chuveiros para limpar o aparelho.

⚠ AVISO – Risco de ferimentos!

O uso de peças sobresselentes e acessórios não originais é perigoso.

- ▶ Usar apenas peças sobresselentes e acessórios originais do fabricante.

⚠ AVISO – Risco de intoxicação!

Ao utilizar-se produtos de limpeza contendo solventes podem ser gerados vapores tóxicos.

- ▶ Não utilizar produtos de limpeza contendo diluentes.

2 Evitar danos materiais

ATENÇÃO!

Uma dosagem incorreta dos amaciadores, detergentes, produtos de tratamento adicionais e produtos de limpeza pode prejudicar o funcionamento do aparelho.

- ▶ Respeitar as recomendações de dosagem do fabricante.

Uma excedência da carga máxima prejudica o funcionamento do aparelho.

- ▶ Não ultrapasse e observe a carga máxima para cada programa.
→ "Programas", Página 29

O aparelho está protegido com dispositivos de segurança para transporte. Os dispositivos de segurança para transporte não removidos podem provocar danos materiais e danos no aparelho.

- ▶ Retire e guarde todos os dispositivos de segurança de transporte antes da colocação em funcionamento.
- ▶ Antes de cada transporte, montar todos os dispositivos de segurança para transporte para evitar danos de transporte.

A ligação incorreta da mangueira de admissão de água pode provocar danos materiais.

- ▶ Aperte as uniões roscadas na entrada de água à mão.
- ▶ Se possível, ligue a mangueira de admissão de água diretamente à torneira, sem elementos de união adicionais, como adaptadores, prolongamentos, válvulas ou semelhantes.
- ▶ Assegure-se de que a caixa da válvula da mangueira de admissão de água está montada em contacto com o meio envolvente e de que não está exposta à influência de forças exteriores.

- ▶ Assegure-se de que o diâmetro interior da torneira de água é de, pelo menos, 17 mm.
- ▶ Assegure-se de que o comprimento da rosca na ligação à torneira de água é de, pelo menos, 10 mm.

Uma pressão de água demasiado baixa ou demasiado alta pode prejudicar o funcionamento do aparelho.

- ▶ Certifique-se de que a pressão da água no sistema de abastecimento de água é de 100 kPa (1 bar), no mínimo, e de 1000 kPa (10 bar), no máximo.
- ▶ Se a pressão da água exceder o valor máximo indicado, tem de ser instalada uma válvula redutora da pressão entre a toma de água potável e o conjunto de mangueiras do aparelho.
- ▶ Não ligue o aparelho à torneira misturadora de um sistema de preparação de água quente sem pressão.

Mangueiras modificadas ou danificadas podem provocar danos materiais e no aparelho.

- ▶ Não permita, em caso algum, que as mangueiras sejam dobradas, modificadas ou cortadas.
- ▶ Apenas devem ser utilizados os tubos da água fornecidos ou tubos de substituição originais.
- ▶ Nunca reutilizar mangueiras usadas.

Uma utilização com água suja ou demasiado quente pode provocar danos materiais e danos no aparelho.

- ▶ Utilize o aparelho exclusivamente com água corrente fria.

Os produtos de limpeza inadequados podem danificar a superfície do aparelho.

- ▶ Não utilizar detergentes agressivos ou abrasivos.
- ▶ Não utilize produtos de limpeza com elevado teor de álcool.

- ▶ Não utilize esfregões de palha-d'áço ou esponjas abrasivas.
- ▶ Limpar o aparelho apenas com água e um pano macio e húmido.
- ▶ Remova de imediato todos os resíduos da lavagem, restos da névoa pulverizada ou quaisquer resíduos.

3 Proteção do meio ambiente e poupança

3.1 Eliminação da embalagem

Os materiais de embalagem são ecológicos e reutilizáveis.

- ▶ Separar os componentes e eliminá-los de acordo com o tipo de material.

3.2 Poupança de energia e recursos

Se respeitar estas indicações, o seu aparelho irá consumir menos energia e água.

Utilize programas a baixas temperaturas e com longos tempos de lavagem, e tire proveito da quantidade máxima de carga.

- ✓ Tal assegura o consumo de energia e de água mais eficiente.

Usar uma regulação do programa economizadora.

- ✓ Se adaptar as regulações dos programas para um dado programa, o visor indica o consumo previsto.

o detergente de acordo com o grau de sujidade da roupa.

- ✓ Para sujidade ligeira a normal é suficiente uma pequena quantidade de detergente. Observe a recomendação de dosagem do fabricante de detergente.

No caso de roupa com sujidade ligeira e normal, reduza a temperatura de lavagem.

- ✓ A baixas temperaturas, o aparelho consome menos energia. Para sujidade ligeira a normal também são suficientes temperaturas mais baixas do que as indicadas na etiqueta de limpeza e conservação.

Caso a roupa deva ser seca posteriormente na máquina de secar roupa, regule a velocidade máxima de centrifugação.

- ✓ A roupa torcida reduz a duração do programa de secagem e diminui o consumo de energia. Com uma velocidade de centrifugação mais alta, a humidade residual da roupa baixa e o volume do ruído de centrifugação aumenta.

Lave a roupa sem pré-lavagem.

- ✓ A lavagem com pré-lavagem prolonga a duração do programa e aumenta o consumo de energia e de água.

O aparelho dispõe de um ajuste automático de acordo com a carga.

- ✓ O ajuste automático de acordo com a carga adapta o consumo da água e a duração do programa de forma ideal ao tipo de têxtil e à carga de roupa.

pt Instalação e ligação

O aparelho dispõe de um Aquasensor.

- ✓ Durante o enxaguamento, o Aquasensor verifica o grau de turvação da água de lavagem e adapta a duração e a quantidade de ciclos de lavagem de acordo com o mesmo.

3.3 Modo de poupança de energia

Se não usar o aparelho durante muito tempo, este comuta automaticamente para o modo de poupança de energia.

O modo de poupança de energia termina ao usar novamente o aparelho. Se continuar a não usar o aparelho, este desliga-se.

Nota: Se o Wi-Fi estiver ativado, o aparelho não se desliga automaticamente.

4 Instalação e ligação

4.1 Desembalar o aparelho

ATENÇÃO!

Objetos que permanecem no tambor e que não estão previstos para o funcionamento no aparelho podem causar danos materiais e no aparelho.

- ▶ Antes do funcionamento, remover estes objetos, bem como os acessórios do tambor.

1. Remover por completo o material de embalagem e as mangas de proteção do aparelho.

→ *"Eliminação da embalagem",
Página 11*

2. Examinar o aparelho em relação a danos visíveis.

3. Abrir a porta do aparelho.
→ *"Operação base", Página 35*
4. Retirar os acessórios do tambor.
5. Feche a porta do aparelho.

4.2 Âmbito de fornecimento

Depois de desembalar o aparelho, há que verificar todas as peças quanto a danos de transporte e se o material fornecido está completo.

ATENÇÃO!

O funcionamento com acessórios incompletos ou defeituosos pode afetar a função do aparelho ou causar danos materiais e no aparelho.

- ▶ Não operar o aparelho com acessórios incompletos ou defeituosos.
- ▶ Substituir acessórios correspondentes antes do funcionamento do aparelho.
→ *"Acessórios", Página 34*

Nota: O aparelho foi verificado na fábrica quanto ao funcionamento perfeito. Nisto, podem ficar manchas de água no aparelho. As manchas desaparecem após o primeiro ciclo de lavagem.

O fornecimento é constituído por:

- Máquina de lavar roupa
- Documentação de acompanhamento
- Dispositivos de segurança para transporte
→ *"Remover os dispositivos de segurança para transporte", Página 13*
- Capas de cobertura
- Cotovelos para fixar a mangueira de drenagem da água

4.3 Requisitos do local de instalação



AVISO

Risco de choque elétrico!

O aparelho tem peças sob tensão. O contacto com peças sob tensão é perigoso.

- ▶ Não colocar o aparelho a funcionar sem placa de cobertura.



AVISO

Risco de ferimentos!

Se for utilizado sobre uma base, o aparelho pode tombar.

- ▶ Antes da colocação em funcionamento sobre uma base, não esquecer de fixar os pés do aparelho com as ligadores de fixação → *Página 34* do fabricante.

ATENÇÃO!

Água residual congelada no aparelho pode originar danos no aparelho.

- ▶ Não instalar nem utilizar o aparelho em locais com risco de formação de gelo ou no exterior.

Se o aparelho for inclinado mais de 40°, pode verter água residual do aparelho e provocar danos materiais.

- ▶ Incliná-lo com cuidado.
- ▶ Transportá-lo na vertical.

Local de instalação	Requisitos
<p>Base</p> 	<p>Fixar o aparelho com patilhas de fixação → <i>Página 34</i>.</p>

Local de instalação	Requisitos
<p>Revestimento em barrotes de madeira</p> 	<p>Instalar o aparelho sobre uma placa de madeira impermeabilizada (com 30 mm de espessura mínima) fixamente aparafusada ao chão.</p>
<p>Cozinha</p> 	<p>Instalar o aparelho apenas por baixo de uma bancada, que esteja bem fixada aos armários vizinhos. Largura do nicho necessária: 60 cm.</p>
<p>Numa parede</p> 	<p>Não entalar nenhuma mangueira ou cabo de ligação à corrente entre a parede e o aparelho.</p>

4.4 Remover os dispositivos de segurança para transporte

O aparelho está protegido com dispositivos de segurança para transporte na parte de trás.

Nota: Guarde os parafusos dos dispositivos de segurança para transporte e as mangas para um transporte posterior.

→ "*Colocar os dispositivos de segurança para transporte*", *Página 61*

pt Instalação e ligação

1. Retire as mangueiras dos suportes.

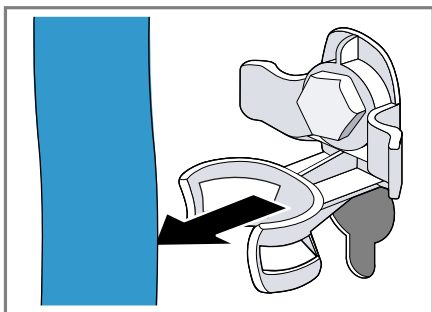

2. Solte todos os parafusos dos 4 dispositivos de segurança para transporte com uma chave SW13 ① e retire-os ②.

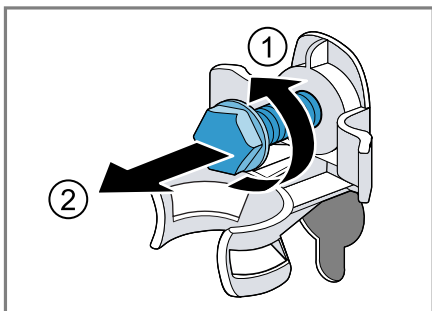

3. Retire o cabo de alimentação do suporte.

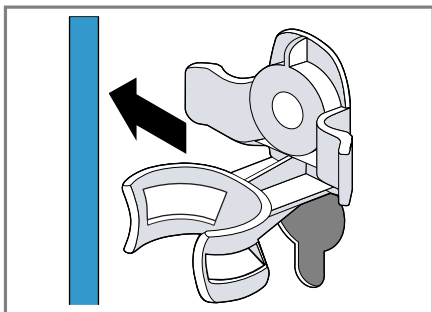

4. Retire as 4 mangas.

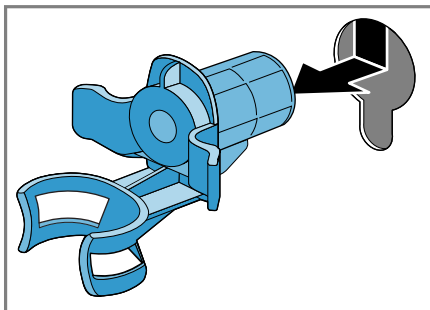

5. Aplique as 4 capas de cobertura.

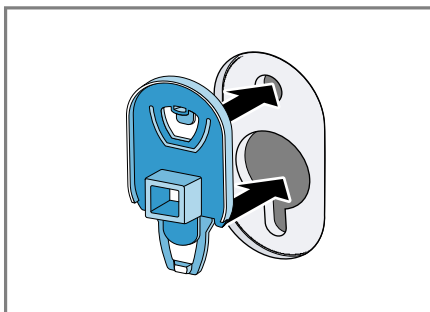

6. Empurre as 4 capas de cobertura para baixo.

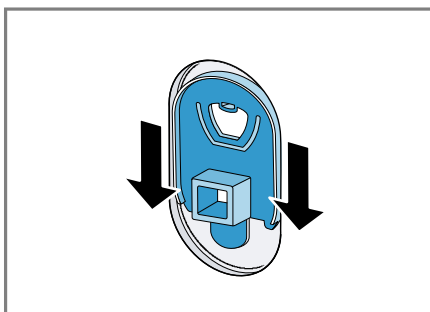

Nota: Para colocar os dispositivos de segurança para o transporte no aparelho, execute estes passos na sequência inversa.

4.5 Retirar as escoras de transporte

1. Desapertar e retirar os parafusos das escoras de transporte verticais com uma chave de parafusos T20.

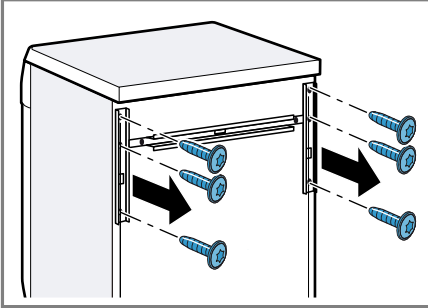

2. Retirar as escoras de transporte.

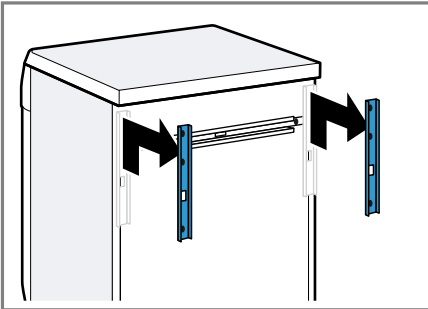

3. Desapertar e retirar os parafusos da escora de transporte horizontal com uma chave de parafusos T20.

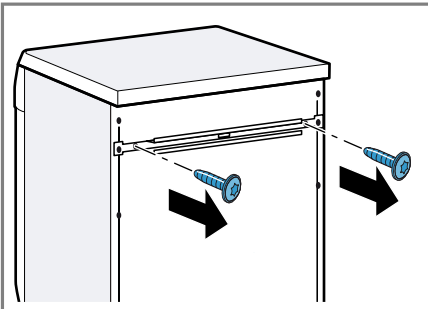

4. Retirar a escora de transporte.

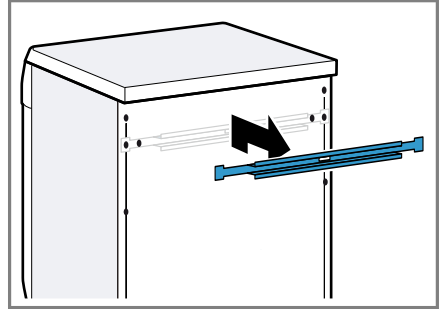

4.6 Conectar o aparelho

Ligar a mangueira de admissão de água

⚠️ AVISO **Risco de choque elétrico!**

O aparelho tem peças sob tensão. O contacto com peças sob tensão é perigoso.

- ▶ Não mergulhar a válvula Aquastop elétrica em água.

1. Ligar a mangueira de admissão de água à torneira de água (26,4 mm = 3/4").

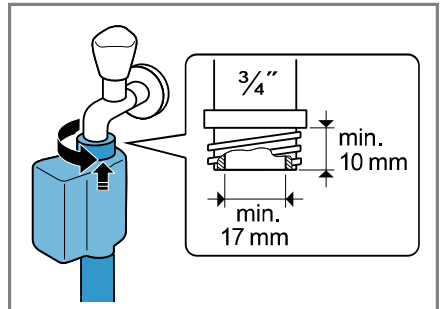

2. Abra cuidadosamente a torneira da água, verificando se os pontos de união estão bem vedados.

Tipos de ligações de escoamento de água

As informações ajudam a ligar este aparelho ao escoamento de água.

ATENÇÃO!

Durante a bombagem, mangueira de escoamento de água fica sob pressão e pode soltar-se do ponto de união instalado.

- ▶ Fixar a mangueira de escoamento de água contra desconexão involuntária.

Nota: Tenha em atenção as alturas de bombagem.
A altura de bombagem máxima é de 100 cm.

Sifão

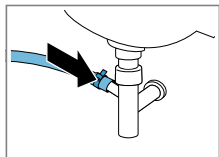

Fixe o ponto de união com uma braçadeira da mangueira (24-40 mm).

Lavatório

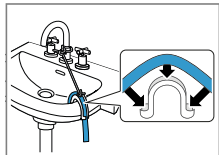

Fixe e imobilize uma mangueira de escoamento de água com um cotovelo.

Tubo de plástico com manga de borracha ou esgoto

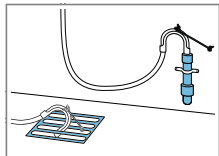

Fixe e imobilize uma mangueira de escoamento de água com um cotovelo.

4.7 Nivelar o aparelho

Para reduzir os ruídos e as vibrações e evitar que o aparelho saia do lugar, nivelar corretamente o aparelho.

1. Desapertar as contraporcas com uma chave de porcas tam. 17 no sentido dos ponteiros do relógio.

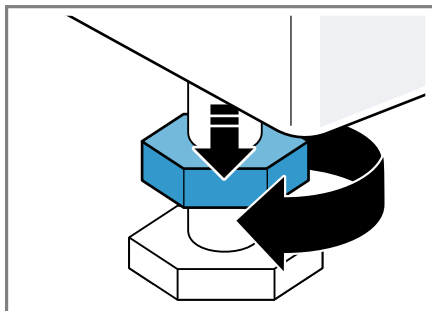

2. Rodar os pés reguláveis para nivelar o aparelho. Verificar o nivelamento com nível de bolha de ar.

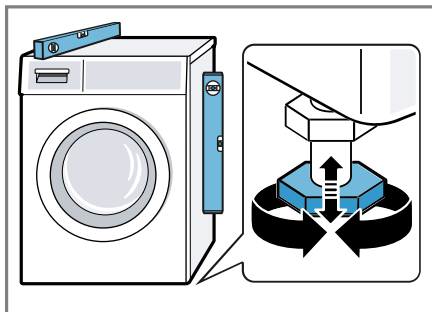

Todos os pés do aparelho devem estar bem fixos ao chão.

3. Apertar à mão, contra a carcaça, as contraporcas com uma chave de porcas tam. 17.

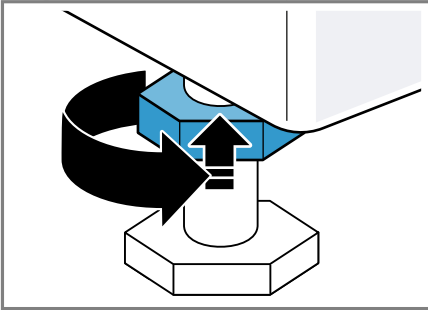

Neste caso, fixar o pé e não regular em altura.

4.8 Ligação elétrica do aparelho

Nota: A sua instalação elétrica doméstica para este aparelho deve estar em conformidade com as normas legais locais e as normas de segurança e deve conter um disjuntor diferencial.

1. Ligue a ficha elétrica do cabo elétrico do aparelho a uma tomada na proximidade do aparelho.
Os dados de ligação do aparelho encontram-se nos Dados técnicos → *Página 65*.
2. Verifique o assentamento fixo da ficha elétrica.

5 Familiarização

5.1 Aparelho

Aqui encontra uma vista geral dos componentes do seu aparelho.

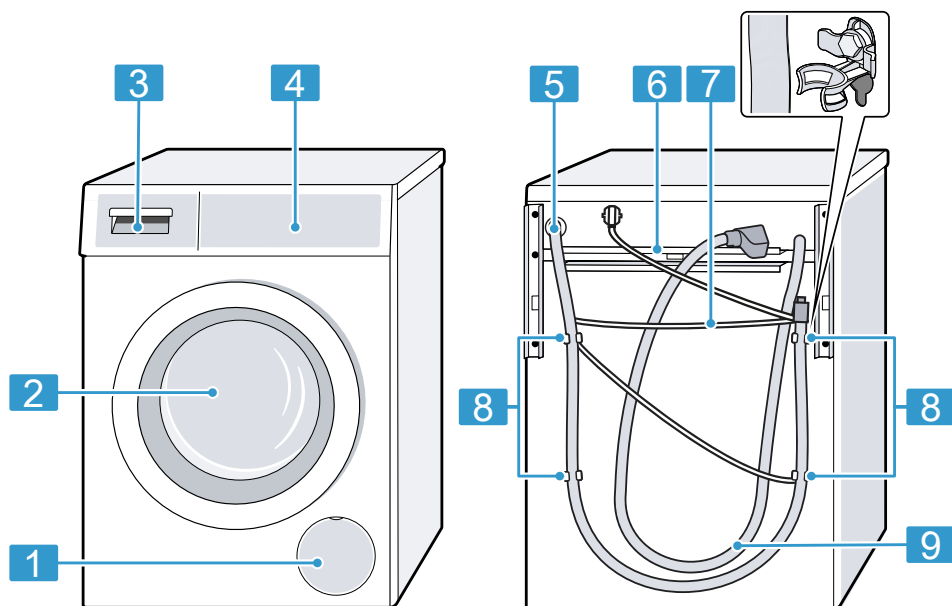

Consoante o tipo de aparelho, poderão divergir alguns detalhes da figura, p. ex., a cor e a forma.

1	Porta de manutenção da bomba de escoamento → <i>Página 46</i>
2	Porta
3	Gaveta para detergente → <i>Página 19</i>
4	Painel de comandos → <i>Página 19</i>
5	Mangueira de escoamento de água → <i>Página 16</i>

6	Escoras de transporte → <i>Página 15</i>
7	Cabo de alimentação → <i>Página 17</i>
8	Dispositivos de segurança para transporte → <i>Página 13</i>
9	Mangueira de entrada de água → <i>Página 15</i>

5.2 Gaveta para detergente

Nota: Observe as especificações dos fabricantes relativamente à utilização e dosagem dos detergentes e produtos de tratamento e as especificações nas descrições do programa.
→ "Programas", *Página 29*

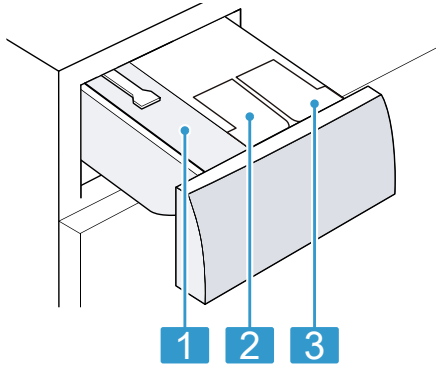

- | | |
|----------|--|
| 1 | Compartimento para dosagem manual |
| 2 | ⊗/ ∅: depósito de dosagem para amaciador ou detergente líquido |
| 3 | ∅: depósito de dosagem para detergente líquido |

5.3 Painel de comandos

O painel de comandos permite regular todas as funções do seu aparelho e obter informações sobre o estado de operação.

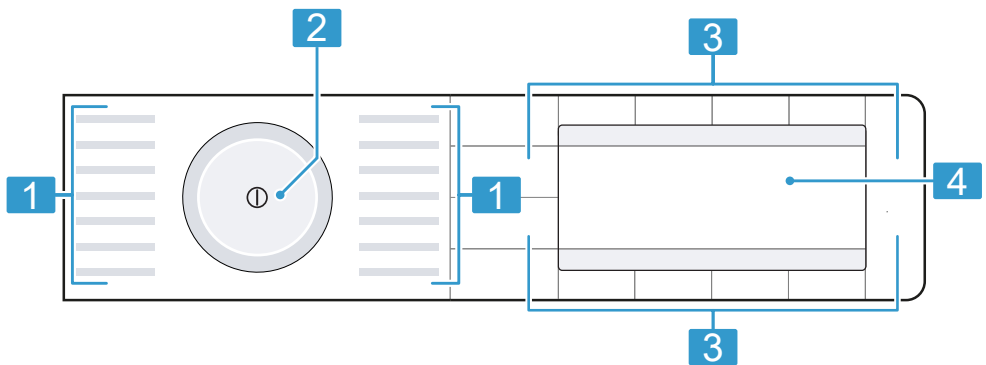

1 Programas → *Página 29*

2 Seletor de programas
→ *Página 35*

3 Teclas → *Página 26*

4 Visor → *Página 22*

5.4 Lógica de utilização

Além das funções propriamente ditas das teclas, no visor estas teclas também permitem selecionar regulações dos programas no menu principal e regulações nos submenus.

Menu principal

Para selecionar regulações dos programas, premir as teclas por cima ou por baixo dos símbolos.

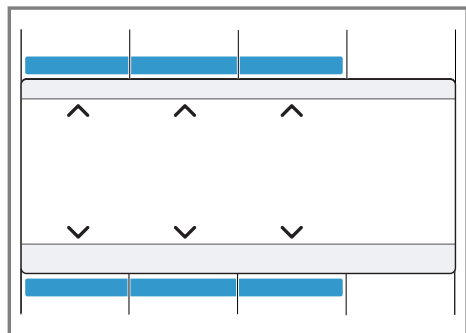

A regulação do programa selecionada é exibida ao centro no visor.

Submenu

Para selecionar regulações, prima as teclas por baixo dos símbolos até aparecer no visor a regulação pretendida.

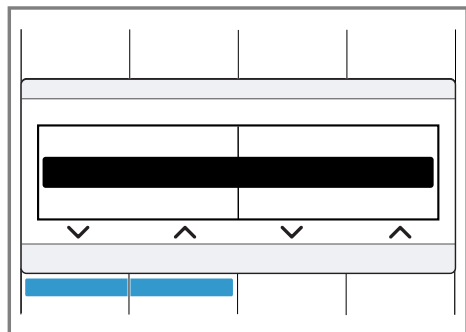

Para selecionar regulações, prima as teclas por baixo dos símbolos até aparecer no visor a regulação pretendida.

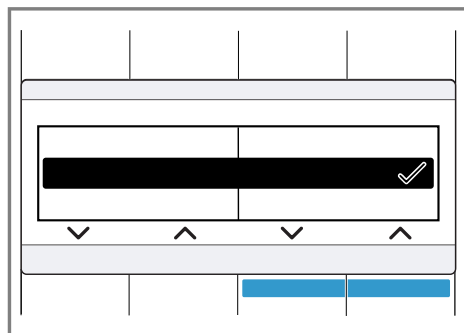

Quando uma regulação está ativada, o visor indica ✓. A seleção não tem de ser novamente confirmada. O submenu fecha-se automaticamente após alguns segundos.

6 Antes da primeira utilização

Prepare o aparelho para a utilização.

6.1 Iniciar ciclo de lavagem em vazio

O seu aparelho foi minuciosamente testado antes de sair da fábrica. Para eliminar possíveis restos de água, lave a primeira vez sem roupa.

1. Premir ①.
O processo de ligação dura alguns segundos.
2. Regule o programa **Limpeza tambor**.
3. Feche a porta.
4. Abra a gaveta para detergente.

5. Introduzir detergente convencional em pó no compartimento de dosagem manual.

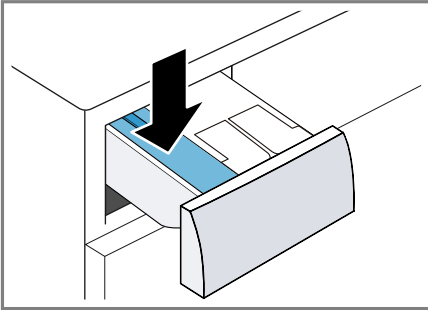

Utilize apenas metade da quantidade de detergente recomendada pelo fabricante do detergente para sujidade leve, de modo a evitar a formação de espuma. Não utilizar detergente para lãs ou detergente para roupa delicada.

6. Feche a gaveta para detergente.
7. Para iniciar o programa, prima **Início/Pausa+Carga** .
- ✓ O visor indica o tempo de duração restante do programa.
8. Iniciar o primeiro ciclo de lavagem ou premir para desligar o aparelho.
→ "Operação base", Página 35

7 Visor

No visor são apresentados os valores de regulação atuais, as opções possíveis ou textos informativos.

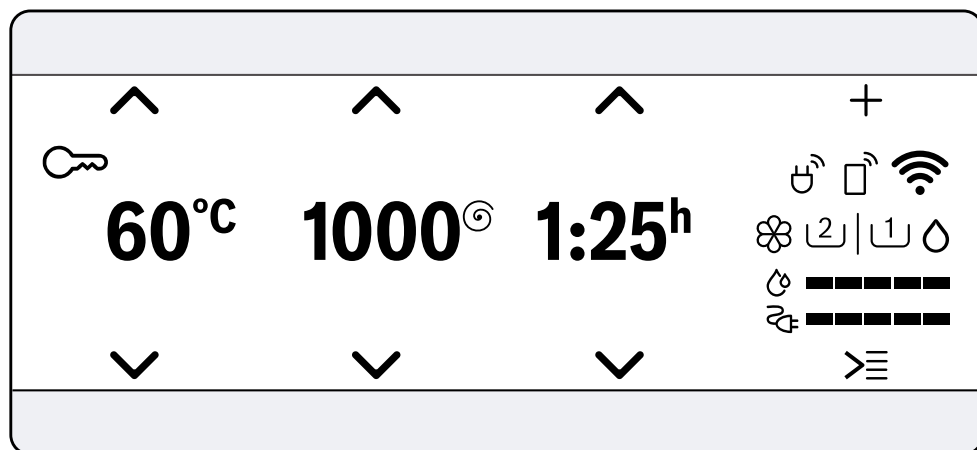











Exemplo de indicação no display

Indicação	Denominação	mais informações
0:40 ¹	Duração do programa / tempo restante do programa	Duração previsível do programa ou tempo restante do programa em horas e minutos.
10 h ¹	Termina em	→ "Teclas", Página 26
10,0 ¹	Carga recomendada	Volume máximo de carga para o programa regulado em kg.
0 - 1400⊙	Velocidade de centrifugação	Velocidade de centrifugação regulada em r.p.m. → "Teclas", Página 27 0: sem centrifugação, apenas escoamento
* - 90	Temperatura	Temperatura regulada em °C. → "Teclas", Página 27 * (frio)
∨ ^	Navegação	Selecionar regulações. → "Lógica de utilização", Página 20





¹ Exemplo

Indicação	Denominação	mais informações
+	outras regulações de programas	Ajustar, ativar ou desativar outras regulações de programas. → "Teclas", Página 27
☰	Guardar programa outros programas	Guardar um programa → Página 36. Regular outros programas → Página 35.
🔑	Fecho de segurança para crianças	<ul style="list-style-type: none"> ■ acende-se: o fecho de segurança para crianças está ativado. ■ pisca: o fecho de segurança para crianças está ativado e o aparelho foi operado. → "Desativar o fecho de segurança para crianças", Página 38
📄	Redução de vincos	A redução de vincos está ativada. → "Teclas", Página 28
🍷 ⁺¹ 🍷 ⁺² 🍷 ⁺³	Enxaguamento adicional	Estão ativados ciclos de enxaguamento adicionais. → "Teclas", Página 27
↓	Pré-lavagem	A pré-lavagem está ativada. → "Teclas", Página 27
👉	Água extra	Lavar com mais água ativada. → "Teclas", Página 28
🍷	Manter na água	Manter na água está ativado. → "Teclas", Página 28
🍷	Paragem no enxaguamento	A paragem de enxaguamento está ativada. → "Teclas", Página 28
👶	Comida bebé	O tipo de nódoas está ativado.
🩸	Sangue	O tipo de nódoas está ativado.
🥚	Ovo	O tipo de nódoas está ativado.
🍷	Morango	O tipo de nódoas está ativado.
🌱	Terra e areia	O tipo de nódoas está ativado.
🌿	Relva	O tipo de nódoas está ativado.
☕	Café	O tipo de nódoas está ativado.
💧	Cosmética	O tipo de nódoas está ativado.
🍊	Laranja	O tipo de nódoas está ativado.
🍷	Vinho tinto	O tipo de nódoas está ativado.
🍫	Chocolate	O tipo de nódoas está ativado.
👕	Suor	O tipo de nódoas está ativado.

¹ Exemplo

Indicação	Denominação	mais informações
	Meias sujas	O tipo de nódoas está ativado.
	Gord. alimentar	O tipo de nódoas está ativado.
	Chá	O tipo de nódoas está ativado.
	Tomate	O tipo de nódoas está ativado.
	Consumo de energia	Consumo de energia do programa regulado. <ul style="list-style-type: none"> ■ — : consumo de energia reduzido ■ ———— : consumo de energia elevado
	Consumo de água	Consumo de água do programa regulado. <ul style="list-style-type: none"> ■ — : baixo consumo de água ■ ———— : consumo de água elevado
	Início remoto	O início remoto está ativado. → "Teclas", Página 27
	Wi-Fi	<ul style="list-style-type: none"> ■ acende-se: o aparelho está ligado à rede doméstica. ■ a piscar: o aparelho tenta ligar-se agora à rede doméstica. → "Home Connect ", Página 40
	Wi-Fi	O aparelho não está ligado à rede doméstica. → "Home Connect ", Página 40
	Gestor de energia	O aparelho está conectado com o Smart Energy System (gestor de energia).
	Depósito de dosagem para detergente líquido	<ul style="list-style-type: none"> ■ acende-se: o sistema de dosagem inteligente para detergentes líquidos está ativado. ■ pisca: o nível de enchimento mínimo do depósito de dosagem não foi atingido. → "Sistema de dosagem inteligente", Página 38
		◊ (Detergente líquido)







¹ Exemplo









Indicação	Denominação	mais informações
  	Depósito de dosagem para detergente líquido ou amaciador.	<ul style="list-style-type: none"> ■ acende-se: o sistema de dosagem inteligente para detergentes líquidos ou amaciadores está ativado. ■ pisca: o nível de enchimento mínimo do depósito de dosagem não foi atingido. → "Sistema de dosagem inteligente", Página 38 <p>  (Detergente líquido)  (amaciador) </p>
Dosagem: _ 50 % ¹	Recomendação de dosagem	<p>Recomendação de dosagem para detergente, se a dosagem inteligente estiver desativada.</p> <p>Nota: A recomendação de dosagem indica que volume de carga deve ser usado para a dosagem do detergente. O valor percentual diz respeito ao volume máximo de carga do programa.</p>

¹ Exemplo

8 Teclas

A tecla **Opções** permite abrir o submenu para outras regulações de programas. As restantes regulações de programas encontram-se na visão geral das teclas. A seleção das regulações dos programas depende do programa regulado.



Tecla	Seleção	mais informações
Início/Pausa+Carga 	<ul style="list-style-type: none"> ■ iniciar ■ Cancelar ■ colocar em pausa 	Iniciar, cancelar ou interromper o programa.
SpeedPerfect 	<ul style="list-style-type: none"> ■ ativar ■ desativar 	<p>Ativar ou desativar duração encurtada do programa.</p> <p>Nota: O consumo de energia aumenta. No entanto, isso não influencia o resultado de lavagem.</p>
Intensivo Plus 	<ul style="list-style-type: none"> ■ Ativar ■ Desativar 	<p>Ativar ou desativar a lavagem prolongada.</p> <p>A duração do programa é prolongada até 30 minutos.</p> <p>Indicado para roupa especialmente suja.</p>
Seleção nódoas	Seleção múltipla	<p>Selecionar o tipo de nódoa.</p> <p>A temperatura, o tempo de imersão da roupa e o movimento do tambor são adaptados ao tipo de nódoa.</p>
 i-DOS	<ul style="list-style-type: none"> ■ Ativar ■ Desativar ■ Conteúdo do depósito de dosagem ■ Quantidade de dosagem básica 	<p>Se premir brevemente a tecla, ativa ou desativa o sistema de dosagem inteligente para amaciador  ou detergente líquido .</p> <p>Ao premir a tecla durante aprox. 3 segundos, acede às regulações básicas e pode regular o conteúdo do depósito de dosagem ou regular a quantidade de dosagem básica.</p> <p>→ "Visão geral das regulações base", Página 43</p> <p>→ "Sistema de dosagem inteligente", Página 38</p>
Terminado em 	até 24 horas	<p>Defina o fim do programa.</p> <p>A duração do programa já está incluída nas horas definidas.</p> <p>A duração do programa é indicada após o início do programa.</p>

Tecla	Seleção	mais informações
Temp. °C 	 - 90	Adaptar a temperatura. Temperatura regulada em °C.
Centrif. 	0 - 1400	Ajustar a velocidade de centrifugação ou desativar a centrifugação. Velocidade de centrifugação regulada em r.p.m. Com a seleção 0 a água é escoada e a centrifugação desativada. A roupa permanece molhada no tambor.
 (Interruptor de rede)	<ul style="list-style-type: none"> ■ ligar ■ desligar 	Ligar ou desligar o aparelho.
 Início remoto	<ul style="list-style-type: none"> ■ ativar ■ desativar ■ Abra o menu Home Connect 	→ "Início remoto", Página 42
Bloquear 3 seg.	<ul style="list-style-type: none"> ■ ativar ■ desativar 	→ "Fecho de segurança para crianças", Página 38
Ajustes 3 seg.	Seleção múltipla	→ "Regulações base", Página 43
Opções	Seleção múltipla	Ativar outras regulações do programa. → "Ajustar outras regulações de programas", Página 36 Encontra um resumo das regulações de programas adicionais nesta visão geral.
Pré-lavagem	<ul style="list-style-type: none"> ■ Ativar ■ Desativar 	Ativar ou desativar a pré-lavagem, p. ex., para lavar roupa muito suja. Nota: Caso esteja ativada a dosagem inteligente, o detergente é doseado automaticamente para a pré-lavagem e a lavagem principal. Se o sistema de dosagem inteligente estiver ativado, deite o detergente para a pré-lavagem diretamente no tambor.
Enxag. adicional	<ul style="list-style-type: none"> ■  ■  ■  	Ative ou desative até três ciclos de enxaguamento adicionais. Recomendado no caso de peles particularmente sensíveis ou em zonas com água muito macia.

Tecla	Seleção	mais informações
Sem centr. final	<ul style="list-style-type: none"> ■ Ativar ■ Desativar 	<p>Ativar ou desativar a centrifugação e o escoamento no final do ciclo de lavagem.</p> <p>A roupa permanece na água após o último ciclo de enxaguamento.</p> <p>→ <i>"Continuar o programa em caso de paragem no enxaguamento", Página 37</i></p>
água extra	<ul style="list-style-type: none"> ■ Ativar ■ Desativar 	<p>Lavar com mais água.</p> <p>Recomendado para pele especialmente sensível e para o tratamento cuidadoso da roupa.</p>
Manter na água	<ul style="list-style-type: none"> ■ ativar ■ desativar 	<p>Ativar ou desativar manter na água.</p> <p>A roupa fica mais tempo dentro de água antes do ciclo de lavagem principal.</p> <p>Para roupa com sujidade especialmente difícil de remover.</p>
Menos ferro	<ul style="list-style-type: none"> ■ ativar ■ desativar 	<p>Ativar ou desativar a lavagem com redução dos vincos.</p> <p>Para reduzir os vincos na roupa, o processo e as rotações de centrifugação são adaptados.</p> <p>Nota: Após a lavagem, a roupa fica com uma humidade residual mais elevada. Para evitar vincos, estenda a roupa imediatamente após a lavagem.</p>



9 Programas



Nota: As etiquetas de limpeza e conservação da roupa dão informações adicionais para a seleção do programa.

Programa	Descrição	carga máx. (kg)
Algodão	Lavar tecidos resistentes de algodão, linho e tecidos mistos. Também indicado como programa de curta duração para roupa com sujidade normal, se ativar SpeedPerfect  . Regulação do programa: <ul style="list-style-type: none"> ■ máx. 90 °C ■ máx. 1400 rpm 	10,0 5,0 ¹
Eco 40-60	Lavar tecidos de algodão, linho e tecidos mistos. Nota: Os tecidos que, de acordo com o símbolo de cuidados, podem ser lavados a uma temperatura entre 40 °C  e 60 °C  , podem ser lavados em conjunto. O efeito de lavagem corresponde à melhor classe de eficiência de lavagem possível segundo as especificações legais. Para este programa, a temperatura de lavagem é automaticamente ajustada em função da carga, de modo a obter uma eficiência energética ideal, com o melhor efeito de lavagem possível. A temperatura de lavagem não pode ser alterada. Regulação do programa: Nota: A temperatura não pode ser regulada neste programa e é definida automaticamente. <ul style="list-style-type: none"> ■ máx. - °C ■ máx. 1400 rpm 	10,0
Sintéticos	Lavar tecidos de fibras sintéticas e tecidos mistos. Regulação do programa: <ul style="list-style-type: none"> ■ máx. 60 °C ■ máx. 1200 rpm 	4,0
Mix	Lavar tecidos de algodão, linho, fibras sintéticas e tecidos mistos. Indicado para roupa pouco suja. Regulação do programa: <ul style="list-style-type: none"> ■ máx. 60 °C 	4,0

¹ SpeedPerfect  ativado

² Lavagem não é possível

Programa	Descrição	carga máx. (kg)
	<ul style="list-style-type: none"> ■ máx. 1400 rpm 	
Delicado/Seda	<p>Lavar tecidos delicados e laváveis de seda, viscosa e fibras sintéticas. Utilize um detergente para tecidos delicados ou seda.</p> <p>Nota: Lave peças de roupa mais delicadas ou com colchetes, ilhós ou ganchos no interior do saco de rede.</p> <p>Regulação do programa:</p> <ul style="list-style-type: none"> ■ máx. 40 °C ■ máx. 800 rpm 	2,0
 Lãs	<p>Lavar tecidos de lã ou com percentagem de lã laváveis à mão ou na máquina. Para evitar o encolhimento da roupa, o tambor move os tecidos de forma delicada e com pausas longas. Utilize um detergente para lãs.</p> <p>Regulação do programa:</p> <ul style="list-style-type: none"> ■ máx. 40 °C ■ máx. 800 rpm 	2,0
Enxaguamento	<p>Enxaguamento com subsequente centrifugação e escoamento da água. Regulação do programa: máx. 1400 rpm</p>	-
Escoamento	<p>Escoar a água, p. ex., após um cancelamento do programa. Não utilize amaciador.</p>	-
Centrifugação	<p>Centrifugação e escoamento da água. Não utilize amaciador. Regulação do programa: máx. 1400 rpm</p>	-
Memoria	<p>Guarde um programa pretendido e as regulações de programas individuais.</p>	-
Programas adic.	<p>Regular outros programas. Os programas adicionais fazem parte da visão geral de programas. As regulações de programas selecionáveis dependem do programa regulado.</p>	-
¹	SpeedPerfect  ativado	
²	Lavagem não é possível	

Programa	Descrição	carga máx. (kg)
Antialergias 	Lavar tecidos resistentes de algodão, linho e tecidos mistos. Indicado para pessoas que sofrem de alergias e em caso de elevados requisitos de higiene. Nota: Quando a temperatura regulada é atingida, permanece constante durante todo o processo de lavagem. Regulação do programa: <ul style="list-style-type: none"> ■ máx. 60 °C ■ máx. 1400 rpm 	6,5
Camisas/blusas	Lavar camisas e blusas sem engomar de algodão, linho, fibras sintéticas e tecidos mistos. Dica: Para evitar vincos na roupa, ative Menos ferro. A roupa é centrifugada muito brevemente e pode ser retirada ainda a pingar. Pendurar as camisas e blusas a pingar para desenrugarem. Nota: Lave camisas/blusas de seda/material delicado no programa Delicado/Seda. Regulação do programa: <ul style="list-style-type: none"> ■ máx. 60 °C ■ máx. 800 rpm 	2,0
Sport 	Lavar tecidos desportivos e recreativos de fibras sintéticas, microfibras e malha polar. Utilize um detergente para tecidos desportivos. Não utilize amaciador. Dica: Lave roupa muito suja com o programa Sintéticos. Regulação do programa: <ul style="list-style-type: none"> ■ máx. 40 °C ■ máx. 800 rpm 	2,0
Automático delicado	Lavar tecidos delicados de algodão, fibras sintéticas e tecidos mistos. Tratamento delicado da roupa. O grau de sujidade e o tipo de tecido são determinados automaticamente. O processo de lavagem é adaptado. Nota: A temperatura e a velocidade de centrifugação não podem ser reguladas neste programa e são definidas automaticamente. A temperatura é de, no máximo, 30 °C.	3,5



¹ **SpeedPerfect**  ativado

² Lavagem não é possível

Programa	Descrição	carga máx. (kg)
	A velocidade de centrifugação é de, no máximo, 1000 rpm.	
Automático	Lavar tecidos resistentes de algodão, fibras sintéticas e tecidos mistos. O grau de sujidade e o tipo de tecido são determinados automaticamente. O processo de lavagem é adaptado. Nota: A temperatura e a velocidade de centrifugação não podem ser reguladas neste programa e são definidas automaticamente. A temperatura é de, no máximo, 40 °C. A velocidade de centrifugação é de, no máximo, 1400 rpm.	6,0
Edredões	Lavar almofadas ou edredões com enchimento de fibras sintéticas ou enchimentos de penas. Lave as peças grandes em separado. Utilizar detergente para edredons ou tecidos delicados. Doseie com moderação. Não utilize amaciador. Nota: Antes de lavar retire o ar da peça de roupa (enrolando), para reduzir a formação excessiva de espuma. Regulação do programa: ■ máx. 60 °C ■ máx. 1200 rpm	2,5
Roupa escura	Lavar tecidos escuros e de cores vivas de algodão e tecidos de tratamento fácil, p. ex., jeans. Lave a roupa do avesso. Utilize um detergente líquido. Regulação do programa: ■ máx. 40 °C ■ máx. 1200 rpm	4,0
Limpeza tambor	Limpeza e manutenção do tambor. Selecione o programa nos seguintes casos: ■ antes da primeira utilização ■ com lavagem frequente a 40 °C e temperaturas inferiores ■ após um longo período de ausência	- ²

¹ **SpeedPerfect**  ativado

² Lavagem não é possível

Programa	Descrição	carga máx. (kg)
Rápido 15/30 min	<p>Utilize detergentes convencionais em pó ou detergente com branqueador. Deite o detergente no compartimento para dosagem manual. → "Gaveta para detergente", Página 19</p> <p>Reduza para metade a quantidade de detergente, para evitar a formação de espuma. Não utilize amaciador. Não utilize detergentes para lãs, roupa delicada nem detergentes líquidos.</p> <p>Nota: A indicação para a necessidade de limpeza do tambor pisca como lembrete caso não utilize há muito tempo nenhum programa a 60 °C ou a temperaturas superiores.</p> <p>Lavar tecidos de algodão, fibras sintéticas e tecidos mistos.</p> <p>Programa curto para pequenos lotes de roupa pouco suja.</p> <p>A duração do programa é de aprox. 30 minutos. Se quiser encurtar a duração do programa para 15 minutos, ative SpeedPerfect . A carga máxima diminui para 2,0 kg.</p> <p>Regulação do programa:</p> <ul style="list-style-type: none"> ■ máx. 40 °C ■ máx. 1200 rpm 	4,0
¹ SpeedPerfect  ativado ² Lavagem não é possível		

10 Acessórios

Utilize acessórios originais. Estes foram especialmente concebidos para o seu aparelho.

Nota: Alguns acessórios estão disponíveis noutras cores. Contacte a → "Assistência Técnica", Página 62.

	Utilização	Número de encomenda
Prolongamento da mangueira de entrada de água	Prolongar a mangueira de entrada de água para água fria ou Aquastop (2,50 m).	WMZ2381
Ligadores de fixação	Melhorar a estabilidade do aparelho.	WMZ2200
Pedestal	Instale o aparelho sobrelevado para ser mais fácil colocar e tirar a roupa.	WMZPW20W

11 Roupa

11.1 Preparar a roupa

ATENÇÃO!

Objetos deixados na roupa podem danificar a roupa e o tambor.

- ▶ Antes da operação, tire todos os objetos dos bolsos.
- ▶ Para proteger o seu aparelho e a roupa, prepare a roupa.
 - esvaziar os bolsos
 - escovar a areia de todas as dobras e bolsos
 - fechar as fronhas e as capas de edredão
 - fechar fechos de correr, fechos de velcro, colchetes e ilhós
 - atar cintos de tecido e atilhos de aventais ou usar um saco de lavagem
- As fitas ou cordéis compridos, com ponteiras fixas, em capuzes ou calças, devem ser atados uns aos outros
- remover os roletes e as fitas de chumbo das cortinas ou usar uma rede de lavagem
- para peças de roupa pequenas, como, p. ex., meias, utilizar uma rede de lavagem
- algumas nódoas difíceis e secas conseguem ser removidas após várias lavagens
- lavar peças de roupa pequenas com peças de roupa grandes
- não esfregar nódoas frescas, mas molhar com uma solução de água e sabão
- Desdobrar e afogar a roupa ou respeitar a descrição dos programas

12 Detergentes e produtos de tratamento adicionais

Encontra indicações do fabricante relativas à utilização e à dosagem na embalagem.

Notas

- no caso de detergentes líquidos, usar apenas detergentes que fluam facilmente
- não misturar diferentes detergentes líquidos
- não misturar o detergente e o amaciador
- não utilizar produtos sobrepostos ou muito espessos
- não utilizar produtos que contêm solventes, que sejam corrosivos ou libertem gases, por exemplo, lixívia líquida
- usar pouco agente de coloração, o sal pode danificar o aço inoxidável
- não utilizar produtos descolorantes no aparelho
- não deitar vinagre nos depósitos de dosagem → *Página 39* para o sistema de dosagem inteligente

13 Operação base

13.1 Ligar o aparelho

Requisito: O aparelho está corretamente instalado e ligado.

→ *"Instalação e ligação", Página 12*

- ▶ Premir ①.

O processo de ligação dura alguns segundos.

- ✓ É executado um teste de funcionamento audível.

Nota: A iluminação do tambor apaga-se automaticamente.

13.2 Regular um programa

1. Rode o seletor de programas e regule o programa desejado.
→ *"Programas", Página 29*
2. É possível adaptar as regulações do programa.
→ *"Ajustar regulações de programas", Página 35*

Regular programas adicionais

1. Regular o programa **Programas adic..**
2. Para aceder ao submenu, premir **>≡**.
3. Regular um programa.
→ *"Regular um programa", Página 35*
4. Para aceder ao menu principal, premir **Menu ppal..**
5. É possível adaptar as regulações do programa.
→ *"Ajustar regulações de programas", Página 35*
6. Iniciar o programa.
→ *"Iniciar o programa", Página 36*

13.3 Ajustar regulações de programas

Requisito: Está regulado um programa.

→ *"Regular um programa", Página 35*

- ▶ Ajustar as regulações de programas.
→ *"Teclas", Página 26*

Tenha em atenção as informações relativas à lógica de utilização

→ *Página 20.*

Notas

- As regulações não são guardadas de modo permanente para o programa.
- Se ativar ou desativar o sistema de dosagem inteligente, a regulação é memorizada.

Ajustar outras regulações de programas

1. Para aceder a regulações de programa adicionais, premir **Opções**.
2. Selecionar as regulações do programa.
3. Para aceder ao menu principal, premir **Opções**.

13.4 Memorizar regulações do programa

Pode guardar as suas regulações de programa individuais como favorito.

1. Regular o programa **Memoria**.
 2. Para aceder ao submenu, premir **≡**.
 3. Selecionar um programa.
→ *"Lógica de utilização", Página 20*
 4. Para aceder ao menu principal, premir **Menu ppal.**
 5. Caso o pretenda, adaptar as regulações do programa.
→ *"Ajustar regulações de programas", Página 35*
- ✓ O programa está memorizado.

13.5 Introduzir a roupa

Nota: Para evitar a formação de vincos, tenha em atenção a carga máxima dos programas.

→ *"Programas", Página 29*

Requisitos

- A roupa está preparada e separada.
→ *"Roupa", Página 34*
- O tambor está vazio.

1. Abra a porta.
2. Coloque a roupa no tambor.
3. Feche a porta.

Certifique-se de que não fica entalada roupa na porta.

13.6 Deitar detergente e produto de tratamento adicional

Para programas nos quais não é possível ou desejada uma dosagem inteligente, pode dosear o detergente manualmente.

Nota: A recomendação de dosagem diz respeito à carga máxima do programa.

Dica: Para além da dosagem inteligente, também pode deitar no compartimento para dosagem manual outros produtos de tratamento de roupa, como, p. ex., sal antimanchas, goma ou lixívia. Não deite detergente adicional no compartimento para dosagem manual, para evitar uma sobredosagem ou a formação de espuma.

Nota: Observe as indicações relativas ao detergente e produto de tratamento adicional → *Página 35*.

1. Abra a gaveta para detergente.
2. Colocar o detergente.
→ *"Gaveta para detergente", Página 19*
3. É possível deitar o produto de tratamento adicional.
4. Feche a gaveta para detergente.

13.7 Iniciar o programa

Requisito: Um programa está regulado.

→ *"Regular um programa", Página 35*

- ▶ Prima **Início/Pausa+Carga** **▷∞∞**.

- ✓ O tambor gira e segue-se uma deteção de carga que pode levar até 2 minutos e em seguida é feita a entrada de água.
- ✓ O visor mostra a duração do programa ou o tempo "Termina em".

13.8 Colocar +Carga

Após o início do programa, pode retirar ou colocar roupa consoante o estado do programa.

Requisito: Está iniciado um programa.

→ "Iniciar o programa", Página 36

1. Prima **Início/Pausa+Carga** ▷|||.
O aparelho faz uma pausa.
2. Abra a porta.
3. Coloque mais roupa ou retire-a.
4. Feche a porta.
5. Prima **Início/Pausa+Carga** ▷|||.

13.9 Cancelar programa

1. Prima **Início/Pausa+Carga** ▷|||.
2. Abrir a porta do aparelho.

Em caso de temperatura elevada e nível de água elevado, a porta do aparelho permanece trancada por razões de segurança.

- Em caso de temperatura elevada, inicie o programa **Enxaguamento**.
 - Em caso de nível de água elevado, inicie o programa **Centrifugação** ou seleccione um programa adequado para escoar.
→ "Programas", Página 29
3. Retirar a roupa.
→ "Retirar a roupa", Página 37

13.10 Continuar o programa em caso de paragem no enxaguamento

Requisitos

- A paragem de enxaguamento está ativada.
→ "Teclas", Página 28
 - O último enxaguamento do programa regulado está terminado e a roupa permanece na água de enxaguamento.
1. Regule o programa **Centrifugação** ou um programa para escoamento.
→ "Programas", Página 29
 2. Prima **Início/Pausa+Carga** ▷|||.

13.11 Retirar a roupa

1. Abra a porta.
2. Retirar a roupa do tambor.

13.12 Desligar o aparelho

1. Premir ①.
2. Remover corpos estranhos da borraça do óculo e secá-la.

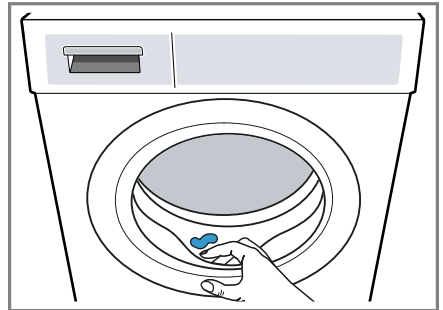

3. Deixar a porta do aparelho e a gaveta para detergente abertas, para que os restos de água possam secar.

14 Fecho de segurança para crianças

Bloquear o aparelho contra uma operação involuntária nos comandos.

14.1 Ativar fecho de segurança para crianças

- ▶ Premir as duas teclas **Bloquear 3 seg.** durante aprox. 3 segundos.
- ✓ O visor exibe .
- ✓ Os comandos estão bloqueados.
- ✓ O fecho de segurança para crianças permanece ativado mesmo depois de desligar o aparelho e em caso de falha de energia.

14.2 Desativar o fecho de segurança para crianças

Requisito: Para desativar o fecho de segurança para crianças, o aparelho tem de estar ligado.

- ▶ Premir as duas teclas **Bloquear 3 seg.** durante aprox. 3 segundos.
Para não cancelar o programa em curso, o seletor de programas tem de estar no programa inicial.
- ✓ No visor apaga-se .

15 Sistema de dosagem inteligente

Dependendo do programa e das regulações, as quantidades ideais de detergente líquido e de amaciador são doseadas automaticamente.

15.1 Iniciar programa com sistema de dosagem inteligente

Se não desejar dosear manualmente o detergente líquido ou o amaciador, utilize o sistema de dosagem inteligente. A disponibilidade desta função depende do programa regulado, sendo ativada automaticamente.

Nota

Se utilizar o sistema de dosagem inteligente, não deite detergente ou amaciador adicional no compartimento para a dosagem manual.

→ *"Deitar detergente e produto de tratamento adicional", Página 36*

Se desejar que um programa regulado seja doseado manualmente, respeite as seguintes indicações:

- Desative o sistema de dosagem inteligente antes do início do programa. As regulações permanecem memorizadas mesmo depois de desligar o aparelho.
→ *"Teclas", Página 26*
- Deite detergente ou amaciador no compartimento para a dosagem manual.
→ *"Deitar detergente e produto de tratamento adicional", Página 36*
- Ative o sistema de dosagem inteligente depois do fim do programa.
→ *"Teclas", Página 26*

Requisitos

- A roupa está preparada.
→ *"Preparar a roupa", Página 34*
 - A roupa está separada.
 - A roupa está carregada.
→ *"Introduzir a roupa", Página 36*
 - O programa está regulado.
→ *"Regular um programa", Página 35*
 - O sistema de dosagem inteligente está ativado.
→ *"Visor", Página 25*
→ *"Visor", Página 24*
1. Encher os depósitos de dosagem.
→ *"Encher depósitos de dosagem", Página 39*
Para substituir o conteúdo dos depósitos de dosagem por um outro produto, limpar a gaveta para detergente.
→ *"Limpar a gaveta para detergente", Página 44*
 2. É possível ajustar o conteúdo dos depósitos de dosagem → *Página 40.*
 3. É possível adaptar a quantidade de dosagem básica → *Página 40.*
 4. É possível adaptar as regulações do programa.
→ *"Ajustar regulações de programas", Página 35*
 5. Iniciar o programa.
→ *"Iniciar o programa", Página 36*
 6. Retirar a roupa.
→ *"Retirar a roupa", Página 37*

15.2 Encher depósitos de dosagem

Se desejar utilizar o sistema de dosagem inteligente ou o aparelho apresentar uma indicação durante o funcionamento, encha os depósitos de dosagem.

Nota: Coloque exclusivamente detergentes e produtos de tratamento adicionais → *Página 35* adequados nos depósitos de dosagem.

Se desejar reabastecer o detergente líquido ou o amaciador no depósito de dosagem, utilize o mesmo produto.

Se desejar substituir o detergente líquido ou o amaciador no depósito de dosagem por um outro produto, limpe previamente a gaveta para detergente.

→ *"Limpar a gaveta para detergente", Página 44*

Se desejar utilizar ambos os depósitos de dosagem para detergente líquido, regule o conteúdo dos depósitos de dosagem → *Página 40.*

Requisito: O visor mostra uma indicação para encher o depósito de dosagem .

→ *"Visor", Página 25*

→ *"Visor", Página 24*

1. Abra a gaveta para detergente.
2. Abra a tampa de enchimento.

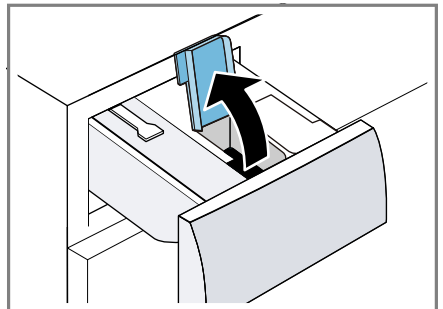

- Deite detergente líquido $\text{\textcircled{O}}$ e amaciador $\text{\textcircled{X}}$ nos respetivos depósitos de dosagem.

→ "Gaveta para detergente",

Página 19

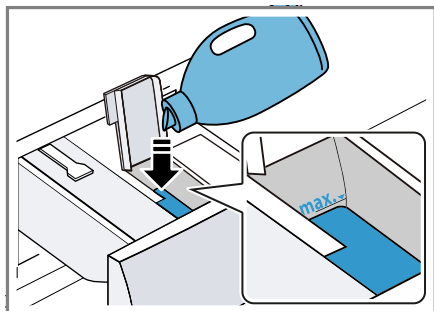

Ao encher, não exceda a marcação do nível de enchimento máximo.

- Feche as tampas de enchimento.

Nota: Para evitar uma secagem do detergente líquido ou do amaciador, feche as tampas de enchimento logo após o enchimento.

- Se pretendido, deite produtos auxiliares de lavagem no compartimento para a dosagem manual.
→ "Deitar detergente e produto de tratamento adicional", Página 36
- Feche a gaveta para detergente.
- Ajuste a quantidade de dosagem básica → Página 40.

15.3 Conteúdo do depósito de dosagem

Notas

- Se alterar o conteúdo do depósito de dosagem, a quantidade de dosagem básica para este depósito será reposta.
- Se usar ambos os depósitos de dosagem para detergente líquido, terá de seleccionar o depósito de dosagem que pretende usar durante a lavagem.

O conteúdo do depósito de dosagem pode ser alterado nas regulações base.

→ "Alterar as regulações base",

Página 44

15.4 Quantidade de dosagem básica

A quantidade básica de dosagem tem por base as indicações do fabricante do detergente, a dureza da água e o grau de sujidade da roupa. Regule sempre uma quantidade básica de dosagem que corresponda à dosagem de uma carga standard de 4,5 kg.

Pode alterar a quantidade de dosagem básica para os depósitos de dosagem nas regulações base.

→ "Alterar as regulações base",

Página 44

16 Home Connect

Este aparelho pode ser ligado em rede. Ligue o seu aparelho a um aparelho móvel, de modo a operar as funções através da aplicação Home Connect, a ajustar as regulações base ou para monitorar o estado de operação atual.

Os serviços Home Connect não se encontram disponíveis em todos os países. A disponibilidade da função Home Connect depende da disponibilidade dos serviços Home Connect no seu país. Para mais informações, visite: www.home-connect.com.

A aplicação Home Connect dá-lhe indicações durante todo o processo de registo. Para efetuar as regulações, siga as instruções da aplicação Home Connect.

Dicas

- Observe a documentação fornecida da Home Connect.
- Observe também as indicações na aplicação Home Connect.

Notas

- Respeite as indicações de segurança do presente manual de instruções e certifique-se de que elas são respeitadas quando o aparelho é operado através da aplicação Home Connect.
→ "Segurança", *Página 4*
- A operação no aparelho tem sempre prioridade. Neste período de tempo, não é possível operar o aparelho através da aplicação Home Connect.

16.1 Configurar a aplicação Home Connect

1. Instalar a aplicação Home Connect no aparelho móvel.



2. Iniciar a aplicação Home Connect e configurar o acesso para Home Connect.

A aplicação Home Connect irá guiá-lo durante todo o processo de registo.

16.2 Configurar Home Connect**Requisitos**

- A aplicação Home Connect está instalada no aparelho móvel.
- O Wi-Fi está ativado no router.
- O aparelho recebe, no local onde se encontra instalado, cobertura da rede doméstica WLAN (Wi-Fi).

1. Ler o código QR com a ajuda da aplicação Home Connect.



2. Seguir as instruções da aplicação Home Connect.

16.3 Ativar o Wi-Fi no aparelho

Nota: Quando o Wi-Fi está ativado, o consumo de energia aumenta em relação aos valores indicados na tabela de valores de consumo.

1. Premir **Início remoto** durante aprox. 3 segundos.
 2. Selecionar **Wi-Fi On/Off**.
 3. Selecionar **Activado**.
- ✓ O Wi-Fi está ativado.

Nota: Se o Wi-Fi estiver ativado, o aparelho não se desliga automaticamente.

16.4 Desativar Wi-Fi no aparelho

1. Premir **Início remoto** pelo menos durante 3 segundos.
 2. Selecionar **Wi-Fi On/Off**.
 3. Selecionar **Desactivado**.
- ✓ O Wi-Fi está desativado

Nota: A ligação é restabelecida automaticamente ao ligar de novo o Wi-Fi.

16.5 Repor as configurações de rede do aparelho



1. Premir  **Início remoto** pelo menos durante 3 segundos.
 2. Selecionar **Definição de rede**.
 3. Selecionar **repor**.
- ✓ As configurações de rede são repostas.

16.6 Início remoto

Ativar o aparelho para o início remoto através da aplicação Home Connect.

Ativar o início remoto

Notas

- O início remoto é desativado por motivos de segurança nas seguintes condições:
 - Abrir a porta do aparelho.
 - Premir **Início/Pausa+Carga** .
 - Premir  **Início remoto**.
 - Desligar o aparelho.
 - Depois de uma falha de corrente.
- O início remoto não pode ser ativado por motivos de segurança nas seguintes condições:
 - A porta do aparelho está aberta.
 - A gaveta para detergente não está inserida.

Requisitos

- O aparelho está ligado à sua rede doméstica WLAN (Wi-Fi).
- O aparelho está ligado à aplicação Home Connect.
- Está selecionado um programa.

▶ Premir **Início remoto**.

Se premir a tecla durante pelo menos 3 segundos, abre o menu Home Connect.

Se premir brevemente a tecla, o aparelho é desbloqueado para o início remoto através da aplicação Home Connect.

Se abrir a porta do aparelho, a função fica desativada automaticamente.

- ✓  **Início remoto** aceso.

Nota: Para desativar a função, premir  **Início remoto**.

16.7 Diagnóstico remoto

A Assistência técnica através do diagnóstico remoto pode aceder ao seu aparelho quando a contactar com esse pedido, quando o seu aparelho estiver ligado ao servidor Home Connect e o diagnóstico remoto estiver disponível no país onde o aparelho é usado.

Dica: Para mais informações e indicações a respeito da disponibilidade do serviço de diagnóstico remoto no seu país, visite a área de Ajuda e Assistência da página web local: www.home-connect.com

16.8 Proteção de dados

Observe também as indicações relativas à proteção de dados.

Com a primeira ligação do seu aparelho a uma rede doméstica ligada à internet, o seu aparelho transmite as seguintes categorias de dados ao servidor Home Connect (primeiro registo):

- Identificação inequívoca do aparelho (constituída pelos códigos do aparelho, bem como pelo endereço MAC do módulo de comunicação Wi-Fi instalado).
- Certificado de segurança do módulo de comunicação Wi-Fi (para proteção técnica da informação da ligação).
- A versão atual de software e hardware do seu eletrodoméstico.
- Estado de uma eventual reposição anterior para as regulações de fábrica.



Este primeiro registo prepara a utilização das funcionalidades Home Connect e só é necessário no momento em que pretenda utilizar, pela primeira vez, as funcionalidades Home Connect.

Nota: Tenha em atenção que só é possível utilizar as funcionalidades Home Connect em conjunto com a aplicação Home Connect. É possível aceder às informações relativas à proteção de dados na aplicação Home Connect.

17 Regulações base

Pode ajustar as regulações base do seu aparelho às suas necessidades.

17.1 Visão geral das regulações base

Regulação base	Descrição
Sinal sonoro	Volume do sinal após o fim do programa
Sinal teclas	Volume do sinal ao utilizar as teclas
Aviso limp. tambor	Ativar ou desativar o lembrete de limpeza do tambor
Idioma	Alteração do idioma
 Conteúdo	Determinar conteúdo do recipiente → <i>"Conteúdo do depósito de dosagem"</i> , Página 40
 Dose	Alterar a dosagem básica

Regulação base	Descrição
 Dose	Alterar a dosagem básica
Ini.ses.rede auto	Ligar o aparelho à rede doméstica WLAN (Wi-Fi) com função WPS. → <i>"Configurar Home Connect"</i> , Página 41
Ini.ses.rede manual	Ligar o aparelho à rede doméstica WLAN (Wi-Fi) sem função WPS. → <i>"Configurar Home Connect"</i> , Página 41
Ligar aplicação	Ligue o aparelho à aplicação Home Connect. → <i>"Configurar Home Connect"</i> , Página 41
Wi-Fi On/Off	Ativar ou desativar o Wi-Fi. → <i>"Ativar o Wi-Fi no aparelho"</i> , Página 41 → <i>"Desativar Wi-Fi no aparelho"</i> , Página 41
Definição de rede	Repor as definições de rede. → <i>"Repor as configurações de rede do aparelho"</i> , Página 42
Gestão de energia	Ligar o aparelho ao gestor de energia → <i>"Home Connect"</i> , Página 40

Regulação base	Descrição
Contag. Programas	Mostrar a quantidade de programas terminados

17.2 Alterar as regulações base

1. Para aceder ao submenu para as regulações base, premir as duas teclas **Ajustes 3 seg.** durante aprox. 3 segundos.
2. Selecionar a regulação base pretendida.
→ *"Visão geral das regulações base", Página 43*
3. Adaptar regulação base.
4. Premir **Ajustes 3 seg.** para aceder ao menu principal.

18 Limpeza e manutenção

Para que o seu aparelho se mantenha durante muito tempo operacional, deve proceder a uma limpeza e manutenção cuidadosa do mesmo.

18.1 Limpar o tambor

CUIDADO Risco de ferimentos!

A lavagem permanente a baixas temperaturas e uma ventilação deficiente do aparelho podem danificar o tambor e causar ferimentos.

- ▶ Executar regularmente um programa para limpeza do tambor ou lavar a temperaturas de, no mínimo, 60 °C.
- ▶ Deixar secar o aparelho após cada utilização com a porta e a gaveta para detergente abertas.

- ▶ Execute o programa **Limpeza tambor** sem roupa e com detergente convencional em pó.

18.2 Limpar a gaveta para detergente

Se desejar substituir o detergente líquido ou o amaciador no depósito de dosagem por um outro produto ou a gaveta para detergente estiver suja, limpe a gaveta para detergente.

ATENÇÃO!

A unidade da bomba contém componentes elétricos. Os componentes elétricos podem ser danificados em caso de contacto com a líquidos.

- ▶ Não lave a unidade da bomba na máquina de lavar loiça e não a mergulhe em água.
- ▶ Proteja a ligação elétrica traseira contra humidade, restos de detergente e de amaciador.

1. Desligue o aparelho.
→ *"Desligar o aparelho", Página 37*
2. Puxar a gaveta para detergente.
3. Pressionar a peça de doseamento para baixo e remover a gaveta para detergente.

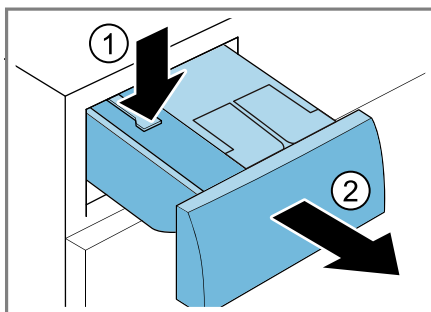

4. Remover a unidade da bomba.

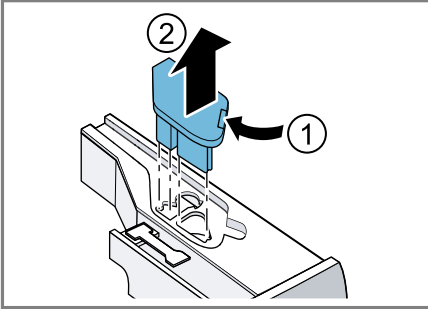

5. Desengatar e remover a tampa da gaveta para detergente.

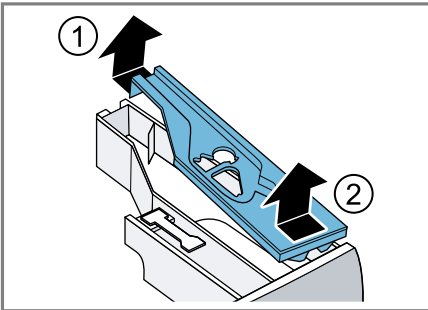

6. Esvaziar a gaveta para detergente.

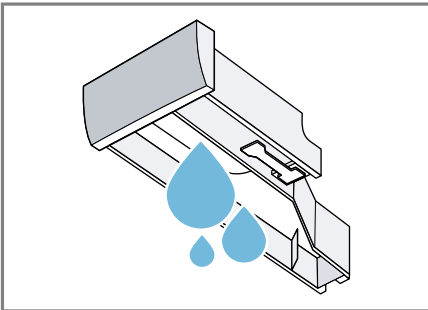

7. Limpar a unidade da bomba com um pano húmido.

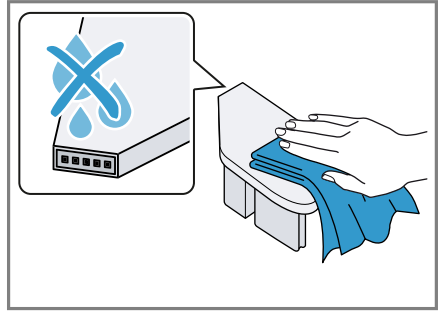

8. Limpar a gaveta para detergente e a tampa com um pano macio e húmido ou o chuveiro de mão.

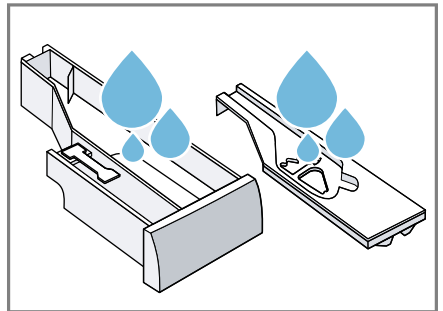

9. Secar bem e colocar a gaveta para detergente, a tampa e a unidade da bomba.

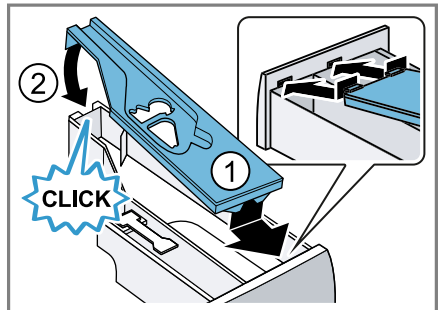

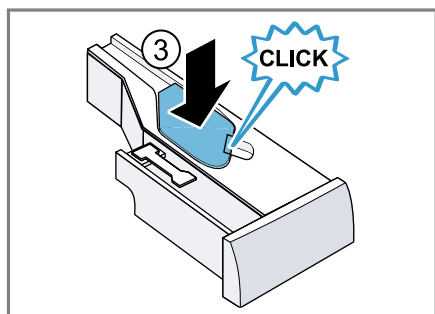

10. Limpar a estrutura da gaveta para detergente no interior do aparelho.

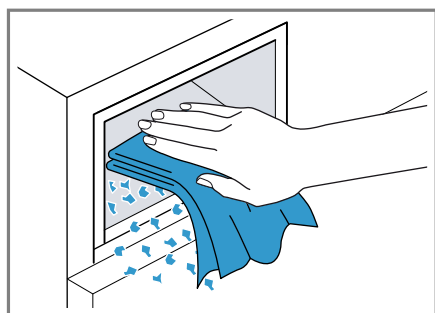

11. Inserir a gaveta para detergente.

18.3 Limpar a bomba de escoamento

Em caso de avarias, limpar a bomba de escoamento, p. ex., no caso de obstruções ou ruídos de batida.

Esvaziar bomba de escoamento

1. Feche a torneira da água.
2. Desligue o aparelho.
3. Desligue a ficha do aparelho da fonte de alimentação.

4. Abra e retire a tampa de manutenção.

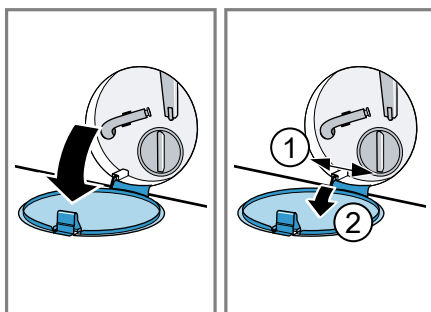

5. Empurre um recipiente suficientemente grande para debaixo da abertura.

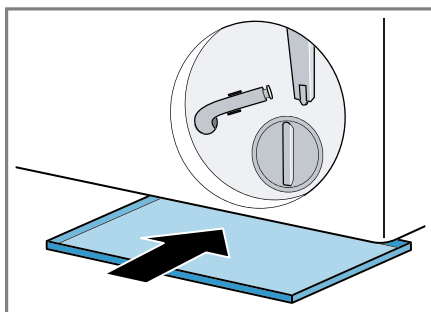

6. Retire a mangueira de esvaziamento do suporte.

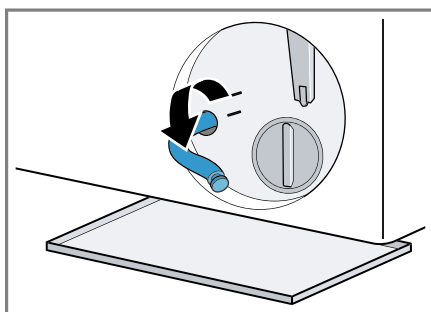

7. **⚠ CUIDADO - Risco de escaldadura!** A água de lavagem fica quente durante a lavagem a elevadas temperaturas.

- ▶ Não tocar na água de lavagem quente.

Retire a tampa de fecho para deixar a água de lavagem escorrer para o recipiente.

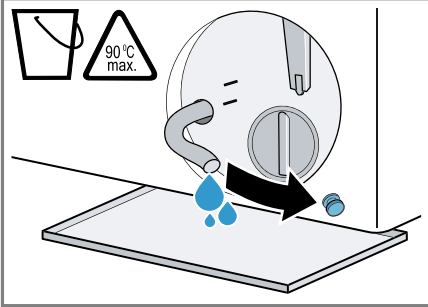

8. Coloque a tampa de fecho.

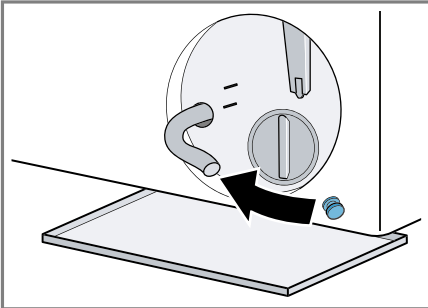

9. Fixe a mangueira de esvaziamento no suporte.

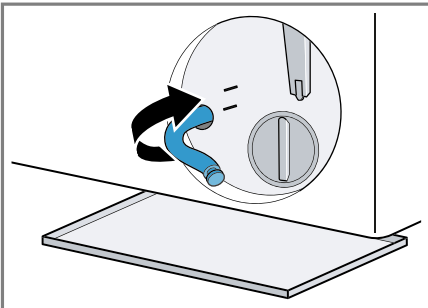

Limpar a bomba de escoamento

Requisito: A bomba de escoamento está vazia. → *Página 46*

- Como ainda pode existir água residual na bomba de escoamento, desenrosque a tampa da bomba com cuidado.
 - O elemento filtrante pode ficar preso à carcaça da bomba devido a sujidade grosseira. Solte a sujidade e retire o elemento filtrante.

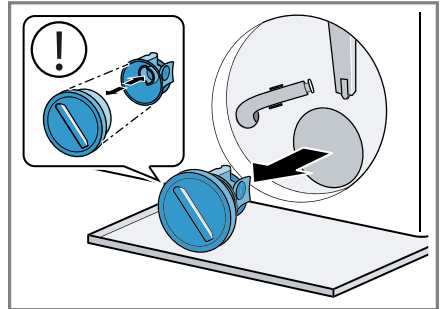

- Limpe o interior, a rosca da tampa da bomba e a carcaça da bomba.

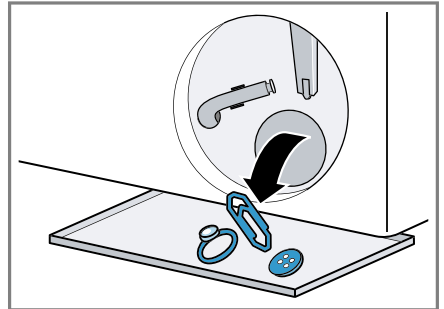

A tampa da bomba é composta por dois componentes que podem ser separados para efeitos de limpeza.

pt Limpeza e manutenção

3. Certifique-se de que ambas as rodas de pás se deixam rodar.

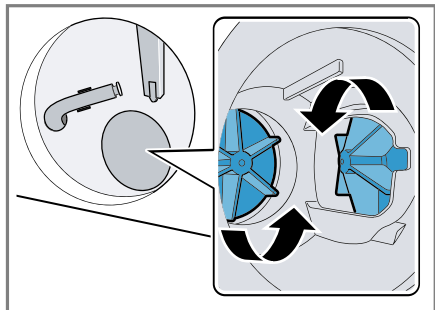

4. Coloque a tampa da bomba.
– Assegure que os componentes da tampa da bomba estão corretamente montados.

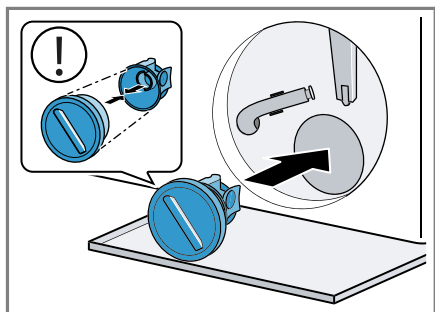

5. Aperte a tampa da bomba até ao batente.

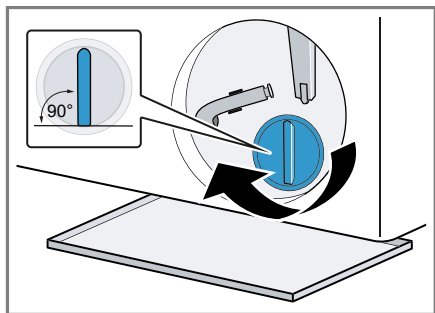

A pega da tampa da bomba tem de ficar em posição vertical.

6. Coloque e feche a tampa de manutenção.

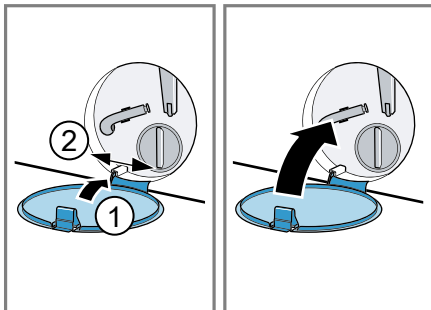

18.4 Limpar a abertura de entrada na borracha do óculo

Verifique regularmente a abertura de entrada na borracha do óculo em relação a entupimentos e limpe a abertura de entrada.

1. Abrir a porta do aparelho.
2. Eliminar os entupimentos da abertura de entrada.

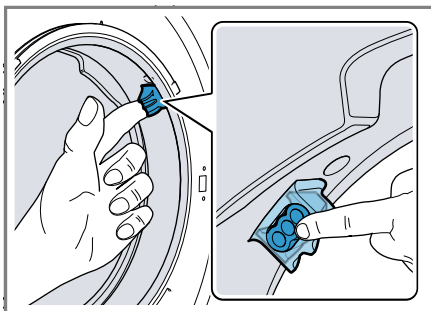

Nota: Não deve utilizar objetos pontiagudos ou afiados.

19 Eliminar falhas



Pequenas anomalias no aparelho podem ser eliminadas pelo próprio utilizador. Antes de contactar a Assistência técnica, consulte as informações sobre a eliminação de anomalias. Isto permite evitar custos desnecessários.

AVISO



Risco de choque eléctrico!





Reparações indevidas são perigosas.



- ▶ As reparações no aparelho apenas podem ser realizadas por técnicos qualificados.
- ▶ Para a reparação do aparelho só podem ser utilizadas peças sobresselentes originais.
- ▶ Se o cabo de alimentação deste aparelho sofrer algum dano, deverá ser substituído pelo fabricante ou pela sua Assistência Técnica, ou por um técnico devidamente qualificado para o efeito, para se evitarem situações de perigo.



Avaria	Causa e diagnóstico
O visor está apagado e Início/Pausa+Car-ga  pisca.	<ul style="list-style-type: none"> ○ modo de poupança de energia está ativo. ▶ Prima Início/Pausa+Carga . ✓ O visor acende novamente.
"E:30 / -80"	<p>Tubo de descarga ou mangueira de escoamento da água obstruído(a).</p> <ul style="list-style-type: none"> ▶ Limpe o tubo de descarga e a mangueira de escoamento da água.
	<p>O tubo de descarga ou a mangueira de escoamento da água está dobrado(a) ou entalado(a).</p> <ul style="list-style-type: none"> ▶ Certifique-se de que o tubo de descarga e a mangueira de escoamento da água não estão dobrados nem entalados.
	<p>A bomba de escoamento está obstruída.</p> <ul style="list-style-type: none"> ▶ → "<i>Limpar a bomba de escoamento</i>", <i>Página 46</i>
	<p>A mangueira de escoamento da água está ligada a uma altura demasiado elevada.</p> <ul style="list-style-type: none"> ▶ Monte a mangueira de escoamento da água a 1 metro de altura, no máximo.
	<p>A tampa da bomba não está corretamente montada.</p> <ul style="list-style-type: none"> ▶ Monte corretamente a tampa da bomba.
	<p>A dose de detergente é demasiado alta.</p> <ul style="list-style-type: none"> ▶ Medida imediata: misture uma colher de sopa de amaciador com 0,5 litros de água e deite a mistura no compartimento de dosagem manual (exceto no caso de microfibras, roupa desportiva e edredons).

Avaria	Causa e diagnóstico
"E:30 / -80"	<ul style="list-style-type: none"> ▶ Se a dosagem inteligente estiver ativada, reduza a dosagem básica → <i>Página 40</i>. ▶ Ao efetuar uma dosagem manual, no próximo ciclo de lavagem com a mesma carga, reduza a quantidade de detergente.
	<p>Encontra-se instalada uma extensão inadmissível na mangueira de escoamento de água.</p> <ul style="list-style-type: none"> ▶ Remova extensões inadmissíveis na mangueira de escoamento de água. → <i>"Conectar o aparelho", Página 15</i>
	<p>A tampa da bomba não está completamente enroscada.</p> <ul style="list-style-type: none"> ▶ Certifique-se de que a tampa da bomba está enroscada no aparelho até ao limite. A pega da tampa da bomba tem de ficar em posição vertical.
"E:36 / -25 / -26"	<p>A bomba de escoamento está obstruída.</p> <ul style="list-style-type: none"> ▶ → <i>"Limpar a bomba de escoamento", Página 46</i>.
"E:38 / -25 / -26"	<p>A bomba de escoamento está obstruída.</p> <ul style="list-style-type: none"> ▶ → <i>"Limpar o tambor", Página 44</i> se o erro for exibido de novo, ▶ → <i>"Limpar a bomba de escoamento", Página 46</i> <p>A abertura de entrada da manga de borracha está entupida.</p> <ul style="list-style-type: none"> ▶ → <i>"Limpar a abertura de entrada na borracha do óculo", Página 48</i>
Erro i-DOS, Desactivar I-DOS	<p>A bomba do sistema de dosagem inteligente está bloqueada.</p> <ol style="list-style-type: none"> 1. Desligue o aparelho. 2. Limpe a unidade da bomba. → <i>"Limpar a gaveta para detergente", Página 44</i> 3. Ligue o aparelho. 4. Se a indicação aparecer novamente após a limpeza da unidade da bomba, contacte a Assistência técnica. → <i>"Assistência Técnica", Página 62</i> <p>Nota: Até solucionar a avaria pode desativar o sistema de dosagem inteligente e efetuar a dosagem manualmente. → <i>"Teclas", Página 26</i></p>
"E:30 / -10" e/ou	<p>O filtro de rede na admissão de água está entupido.</p> <ul style="list-style-type: none"> ▶ Limpe o filtro de rede na admissão de água.

Avaria	Causa e diagnóstico
"E:30 / -10" e/ou	<p>A torneira da água está fechada.</p> <ul style="list-style-type: none"> ▶ Abra a torneira da água. <p>A mangueira de admissão de água está dobrada ou entalada.</p> <ul style="list-style-type: none"> ▶ Certifique-se de que a mangueira de admissão de água não está dobrada nem entalada.
Todos os outros códigos de falha.	<p>Falha de funcionamento</p> <ul style="list-style-type: none"> ▶ Contacte a Assistência Técnica. → "<i>Assistência Técnica</i>", <i>Página 62</i>
Arrefecimento	<p>Para poupar a canalização das águas residuais, água de lavagem quente será arrefecida antes do escoamento.</p> <ul style="list-style-type: none"> ▶ Aguarde até que a água de lavagem arrefeça.
"E:30/-20"	<p>Válvula magnética avariada.</p> <ul style="list-style-type: none"> ▶ Contacte a Assistência técnica. → "<i>Assistência Técnica</i>", <i>Página 62</i> <p>A dose de detergente é demasiado alta.</p> <ul style="list-style-type: none"> ▶ Ao efetuar uma dosagem manual, no próximo ciclo de lavagem com a mesma carga, reduza a quantidade de detergente. <p>Colocada água adicional.</p> <ul style="list-style-type: none"> ▶ Não encher água adicional no aparelho durante o funcionamento.
O aparelho não funciona.	<p>A ficha do cabo de alimentação não está inserida.</p> <ul style="list-style-type: none"> ▶ Ligue o aparelho à corrente elétrica. <p>O fusível na caixa de fusíveis foi acionado.</p> <ul style="list-style-type: none"> ▶ Verifique o fusível na caixa de fusíveis. <p>Faltou a alimentação elétrica.</p> <ul style="list-style-type: none"> ▶ Verifique se a iluminação ambiente ou outros aparelhos no mesmo espaço estão a funcionar.
O programa não inicia.	<p>Início/Pausa+Carga  não foi premida.</p> <ul style="list-style-type: none"> ▶ Prima Início/Pausa+Carga . <p>A porta não está fechada.</p> <ol style="list-style-type: none"> 1. Feche a porta. 2. Para iniciar o programa, prima Início/Pausa+Carga . <p>O fecho de segurança para crianças está ativado.</p> <ul style="list-style-type: none"> ▶ → "<i>Desativar o fecho de segurança para crianças</i>", <i>Página 38</i>

Avaria	Causa e diagnóstico
O programa não inicia.	<p>Terminado em  está ativado.</p> <ul style="list-style-type: none"> ▶ Verifique se Terminado em  está ativado. → <i>"Teclas", Página 26</i>
	<p>A roupa está entalada na porta.</p> <ol style="list-style-type: none"> 1. Abra novamente a porta. 2. Remova a roupa entalada. 3. Feche a porta. 4. Para iniciar o programa, prima Início/Pausa+Carga .
	<p>A gaveta do detergente não foi completamente inserida.</p> <ul style="list-style-type: none"> ▶ Insira a gaveta do detergente até que o símbolo se apague.
	<p>A bomba do sistema de dosagem inteligente está bloqueada.</p> <ol style="list-style-type: none"> 1. Desligue o aparelho. 2. Limpe a unidade da bomba. → <i>"Limpar a gaveta para detergente", Página 44</i> 3. Ligue o aparelho. 4. Se a indicação aparecer novamente após a limpeza da unidade da bomba, contacte a Assistência técnica. → <i>"Assistência Técnica", Página 62</i> <p>Nota: Até solucionar a avaria pode desativar o sistema de dosagem inteligente e efetuar a dosagem manualmente. → <i>"Teclas", Página 26</i></p>
	<p>A gaveta do detergente não foi completamente inserida.</p> <ul style="list-style-type: none"> ▶ Insira a gaveta do detergente até que o símbolo se apague.
Não é possível abrir a porta.	<p>Sem centr. final  está ativado.</p> <ul style="list-style-type: none"> ▶ Continue com o programa, selecionando Centrifugação ou Escoamento e premindo Início/Pausa+Carga . → <i>"Continuar o programa em caso de paragem no enxaguamento", Página 37</i>
	<p>A temperatura é demasiado alta.</p> <ul style="list-style-type: none"> ▶ Aguarde até que a temperatura baixe. ▶ → <i>"Cancelar programa", Página 37</i>
	<p>O nível da água é demasiado elevado.</p>

Avaria	Causa e diagnóstico
Não é possível abrir a porta.	<ul style="list-style-type: none"> ▶ Selecione um programa adequado para escoamento. → <i>"Programas", Página 29</i>
	<p>Falha de corrente.</p> <ul style="list-style-type: none"> ▶ Abra a porta com o desbloqueio de emergência. → <i>"Desbloqueio de emergência", Página 61</i>
A água de lavagem não é escoada.	<p>Tubo de descarga ou mangueira de escoamento da água obstruído(a).</p> <ul style="list-style-type: none"> ▶ Limpe o tubo de descarga e a mangueira de escoamento da água.
	<p>O tubo de descarga ou a mangueira de escoamento da água está dobrado(a) ou entalado(a).</p> <ul style="list-style-type: none"> ▶ Certifique-se de que o tubo de descarga e a mangueira de escoamento da água não estão dobrados nem entalados.
	<p>A bomba de escoamento está obstruída.</p> <ul style="list-style-type: none"> ▶ → <i>"Limpar a bomba de escoamento", Página 46</i>
	<p>Sem centr. final  está ativado.</p> <ul style="list-style-type: none"> ▶ Continue com o programa, selecionando Centrifugação ou Escoamento e premindo Início/Pausa +Carga . → <i>"Continuar o programa em caso de paragem no enxaguamento", Página 37</i>
	<p>A mangueira de escoamento da água está ligada a uma altura demasiado elevada.</p> <ul style="list-style-type: none"> ▶ Monte a mangueira de escoamento da água a 1 metro de altura, no máximo.
	<p>A tampa da bomba não está corretamente montada.</p> <ul style="list-style-type: none"> ▶ Monte corretamente a tampa da bomba.
	<p>A dose de detergente é demasiado alta.</p> <ul style="list-style-type: none"> ▶ Medida imediata: misture uma colher de sopa de amaciador com 0,5 litros de água e deite a mistura no compartimento de dosagem manual (exceto no caso de microfibras, roupa desportiva e edredons). ▶ Se a dosagem inteligente estiver ativada, reduza a dosagem básica → <i>Página 40</i>. ▶ Ao efetuar uma dosagem manual, no próximo ciclo de lavagem com a mesma carga, reduza a quantidade de detergente.
	<p>Encontra-se instalada uma extensão inadmissível na mangueira de escoamento de água.</p>

Avaria	Causa e diagnóstico
A água de lavagem não é escoada.	<ul style="list-style-type: none"> ▶ Remova extensões inadmissíveis na mangueira de escoamento de água. → "Conectar o aparelho", <i>Página 15</i>
A água não entra. Não foi adicionado detergente.	<p>A tampa da bomba não está completamente enroscada.</p> <ul style="list-style-type: none"> ▶ Certifique-se de que a tampa da bomba está enroscada no aparelho até ao limite. A pega da tampa da bomba tem de ficar em posição vertical.
Arranques repetidos na fase inicial de centrifugação.	<p>Início/Pausa+Carga  não foi premida.</p> <ul style="list-style-type: none"> ▶ Prima Início/Pausa+Carga . <p>O filtro de rede na admissão de água está entupido.</p> <ul style="list-style-type: none"> ▶ Limpe o filtro de rede na admissão de água. <p>A torneira da água está fechada.</p> <ul style="list-style-type: none"> ▶ Abra a torneira da água. <p>A mangueira de admissão de água está dobrada ou entalada.</p> <ul style="list-style-type: none"> ▶ Certifique-se de que a mangueira de admissão de água não está dobrada nem entalada. <p>O sistema de controlo de desequilíbrio está a controlar o desequilíbrio através da distribuição repetida da roupa.</p> <ul style="list-style-type: none"> ▶ Não é uma avaria - nenhuma ação necessária. <p>Nota: Se possível, ao colocar carga, coloque peças de roupa pequenas juntamente com peças de roupa grandes no tambor. As peças de roupa de tamanhos diferentes distribuem-se melhor durante a centrifugação.</p>
A duração do programa altera-se durante o processo de lavagem.	<p>A execução do programa é otimizada eletronicamente. Isso pode levar a uma alteração da duração do programa.</p> <ul style="list-style-type: none"> ▶ Não é uma avaria - nenhuma ação necessária. <p>O sistema de controlo de desequilíbrio está a controlar o desequilíbrio através da distribuição repetida da roupa.</p> <ul style="list-style-type: none"> ▶ Não é uma avaria - nenhuma ação necessária. <p>Nota: Se possível, ao colocar carga, coloque peças de roupa pequenas juntamente com peças de roupa grandes no tambor. As peças de roupa de tamanhos diferentes distribuem-se melhor durante a centrifugação.</p>

Avaria	Causa e diagnóstico
A duração do programa altera-se durante o processo de lavagem.	<p>O sistema de controlo de espuma ativa um ciclo de enxaguamento, caso a formação de espuma seja demasiado elevada.</p> <ul style="list-style-type: none"> ▶ Não é uma avaria - nenhuma ação necessária.
A água não é visível dentro do tambor.	<p>A água encontra-se abaixo da área visível.</p> <ul style="list-style-type: none"> ▶ Não é uma avaria - nenhuma ação necessária. ▶ Não encher água adicional no aparelho durante o funcionamento.
O tambor estremece após o início do programa.	<p>A causa é um teste interno do motor.</p> <ul style="list-style-type: none"> ▶ Não é uma avaria - nenhuma ação necessária.
Vibrações e movimento do aparelho durante a centrifugação.	<p>O aparelho não está bem alinhado.</p> <ul style="list-style-type: none"> ▶ → <i>"Nivelar o aparelho", Página 16</i> <hr/> <p>Os pés do aparelho não estão fixos.</p> <ul style="list-style-type: none"> ▶ Fixe os pés do aparelho. → <i>"Nivelar o aparelho", Página 16</i> <hr/> <p>Os dispositivos de segurança de transporte não foram retirados.</p> <ul style="list-style-type: none"> ▶ → <i>"Remover os dispositivos de segurança para transporte", Página 13.</i>
O tambor gira, a água não entra.	<p>A deteção de carga está ativa.</p> <ul style="list-style-type: none"> ▶ Não é uma avaria; nenhuma ação necessária. <p>Nota: A deteção de carga pode demorar até 2 minutos.</p>
Forte formação de espuma.	<p>A dose de detergente é demasiado alta.</p> <ul style="list-style-type: none"> ▶ Medida imediata: misture uma colher de sopa de amaciador com 0,5 litros de água e deite a mistura no compartimento de dosagem manual (exceto no caso de microfibras, roupa desportiva e edredons). ▶ Se a dosagem inteligente estiver ativada, reduza a dosagem básica → <i>Página 40.</i> ▶ Ao efetuar uma dosagem manual, no próximo ciclo de lavagem com a mesma carga, reduza a quantidade de detergente.
Não é possível acionar  i-DOS .	<p>A dosagem inteligente não está prevista para este programa.</p> <ul style="list-style-type: none"> ▶ Não é uma avaria - nenhuma ação necessária. → <i>"Iniciar programa com sistema de dosagem inteligente", Página 38</i> <hr/> <p>O progresso do programa não permite a dosagem inteligente.</p>

Avaria	Causa e diagnóstico
Não é possível acionar i-DOS .	Não é possível solucionar.
Velocidade de centrifugação elevada não é alcançada.	<p>Está regulada uma velocidade de centrifugação baixa.</p> <ul style="list-style-type: none"> ▶ No próximo ciclo de lavagem, regule uma velocidade de centrifugação mais alta. <hr/> <p>Menos ferro está ativado.</p> <ul style="list-style-type: none"> ▶ Selecione programas adequados para o tipo de tecido.
	<p>O sistema de controlo de desequilíbrio compensa o desequilíbrio através de uma velocidade de centrifugação reduzida.</p> <ul style="list-style-type: none"> ▶ Volte a distribuir a roupa no tambor. <p>Nota: Se possível, coloque peças de roupa pequenas juntamente com peças de roupa grandes no tambor. As peças de roupa de tamanhos diferentes distribuem-se melhor durante a centrifugação.</p> <ul style="list-style-type: none"> ▶ Inicie o programa Centrifugação.
O programa Centrifugar não inicia.	<p>Tubo de descarga ou mangueira de escoamento da água obstruído(a).</p> <ul style="list-style-type: none"> ▶ Limpe o tubo de descarga e a mangueira de escoamento da água.
	<p>O tubo de descarga ou a mangueira de escoamento da água está dobrado(a) ou entalado(a).</p> <ul style="list-style-type: none"> ▶ Certifique-se de que o tubo de descarga e a mangueira de escoamento da água não estão dobrados nem entalados.
	<p>O sistema de controlo de desequilíbrio interrompeu a centrifugação devido à distribuição desigual da roupa.</p> <ul style="list-style-type: none"> ▶ Volte a distribuir a roupa no tambor. <p>Nota: Se possível, coloque peças de roupa pequenas juntamente com peças de roupa grandes no tambor. As peças de roupa de tamanhos diferentes distribuem-se melhor durante a centrifugação.</p> <ul style="list-style-type: none"> ▶ Inicie o programa Centrifugação.
Aparelho ruidoso, sibilante.	<p>A água entra sob pressão na gaveta do detergente.</p> <ul style="list-style-type: none"> ▶ Não é uma avaria - ruído normal de funcionamento.
Ruído prolongado e sibilante antes do início da lavagem ou do amaciamento.	<p>O sistema de dosagem inteligente doseia o detergente ou o produto de tratamento.</p> <ul style="list-style-type: none"> ▶ Não é uma avaria - ruído normal de funcionamento.

Avaria	Causa e diagnóstico
Ruído curto e sibilante depois de ligar o aparelho.	O sistema de dosagem inteligente executa um teste de funcionamento. ▶ Não é uma avaria - ruído normal de funcionamento.
Ruídos altos durante a centrifugação.	O aparelho não está bem alinhado. ▶ → <i>"Nivelar o aparelho", Página 16</i> Os pés do aparelho não estão fixos. ▶ Fixe os pés do aparelho. → <i>"Nivelar o aparelho", Página 16</i> Os dispositivos de segurança de transporte não foram retirados. ▶ → <i>"Remover os dispositivos de segurança para transporte", Página 13.</i>
Ruídos de trepidação, chocalhar na bomba de escoamento.	Partículas estranhas entraram na bomba de escoamento. ▶ → <i>"Limpar a bomba de escoamento", Página 46</i>
Ruído de aspiração rítmico.	A bomba de escoamento está ativa, a água de lavagem é escoada. ▶ Não é uma avaria - ruído normal de funcionamento.
Formação de vincos.	A velocidade de centrifugação é demasiado elevada. ▶ No próximo ciclo de lavagem, regule uma velocidade de centrifugação mais baixa. A quantidade de carga é demasiado alta. ▶ No próximo ciclo de lavagem, reduza a quantidade de carga. Regulado um programa inadequado para o tipo de tecido. ▶ Selecione programas adequados para o tipo de tecido.
O resultado da centrifugação não é satisfatório. A roupa está demasiado molhada/húmida.	Está regulada uma velocidade de centrifugação baixa. ▶ No próximo ciclo de lavagem, regule uma velocidade de centrifugação mais alta. ▶ Inicie o programa Centrifugação . Menos ferro está ativado. ▶ Selecione programas adequados para o tipo de tecido. Tubo de descarga ou mangueira de escoamento da água obstruído(a). ▶ Limpe o tubo de descarga e a mangueira de escoamento da água.

Avaria	Causa e diagnóstico
O resultado da centrifugação não é satisfatório. A roupa está demasiado molhada/húmida.	<p>O tubo de descarga ou a mangueira de escoamento da água está dobrado(a) ou entalado(a).</p> <ul style="list-style-type: none">▶ Certifique-se de que o tubo de descarga e a mangueira de escoamento da água não estão dobrados nem entalados.
	<p>O sistema de controlo de desequilíbrio interrompeu a centrifugação devido à distribuição desigual da roupa.</p> <ul style="list-style-type: none">▶ Volte a distribuir a roupa no tambor. <p>Nota: Se possível, coloque peças de roupa pequenas juntamente com peças de roupa grandes no tambor. As peças de roupa de tamanhos diferentes distribuem-se melhor durante a centrifugação.</p> <ul style="list-style-type: none">▶ Inicie o programa Centrifugação.
	<p>O sistema de controlo de desequilíbrio compensa o desequilíbrio através de uma velocidade de centrifugação reduzida.</p> <ul style="list-style-type: none">▶ Volte a distribuir a roupa no tambor. <p>Nota: Se possível, coloque peças de roupa pequenas juntamente com peças de roupa grandes no tambor. As peças de roupa de tamanhos diferentes distribuem-se melhor durante a centrifugação.</p> <ul style="list-style-type: none">▶ Inicie o programa Centrifugação.
Resíduos de detergente na roupa húmida.	<p>Os detergentes podem conter substâncias insolúveis na água, que se acumulam na roupa.</p> <ul style="list-style-type: none">▶ Inicie o programa Enxaguamento.
	<p>Foi colocado detergente incorreto no depósito de dosagem do sistema de dosagem inteligente.</p> <ol style="list-style-type: none">1. Verifique se o detergente utilizado é adequado. → <i>"Detergentes e produtos de tratamento adicionais", Página 35</i>2. Esvazie o depósito de dosagem. → <i>"Limpar a gaveta para detergente", Página 44</i>3. Limpe os depósitos de dosagem.4. Volte a encher os depósitos de dosagem. → <i>"Encher depósitos de dosagem", Página 39</i>
	<p>A quantidade de dosagem básica não está corretamente ajustada.</p> <ul style="list-style-type: none">▶ Se a dosagem inteligente estiver ativada, reduza a dosagem básica → <i>Página 40</i>.

Avaria	Causa e diagnóstico
Resíduos de detergente na roupa seca.	<p>Os detergentes podem conter substâncias insolúveis na água, que se acumulam na roupa.</p> <ul style="list-style-type: none">▶ Escove a roupa após a lavagem e a secagem. <p>Foi colocado detergente incorreto no depósito de dosagem do sistema de dosagem inteligente.</p> <ol style="list-style-type: none">1. Verifique se o detergente utilizado é adequado. → <i>"Detergentes e produtos de tratamento adicionais", Página 35</i>2. Esvazie o depósito de dosagem. → <i>"Limpar a gaveta para detergente", Página 44</i>3. Limpe os depósitos de dosagem.4. Volte a encher os depósitos de dosagem. → <i>"Encher depósitos de dosagem", Página 39</i>
	<p>A quantidade de dosagem básica não está corretamente ajustada.</p> <ul style="list-style-type: none">▶ Se a dosagem inteligente estiver ativada, reduza a dosagem básica → <i>Página 40.</i>
Efeito de limpeza insuficiente.	<p>Quantidade de dosagem básica não adaptada.</p> <ul style="list-style-type: none">▶ Se a dosagem inteligente estiver ativada, ajuste a quantidade de dosagem básica → <i>Página 40.</i> <p>O detergente ou o produto de tratamento solidificou nos depósitos de dosagem do sistema de dosagem inteligente.</p> <ol style="list-style-type: none">1. Verifique se o detergente utilizado é adequado. → <i>"Detergentes e produtos de tratamento adicionais", Página 35</i>2. Esvazie o depósito de dosagem. → <i>"Limpar a gaveta para detergente", Página 44</i>3. Limpe os depósitos de dosagem.4. Volte a encher os depósitos de dosagem. → <i>"Encher depósitos de dosagem", Página 39</i> <p>Foi colocado detergente incorreto no depósito de dosagem do sistema de dosagem inteligente.</p> <ol style="list-style-type: none">1. Verifique se o detergente utilizado é adequado. → <i>"Detergentes e produtos de tratamento adicionais", Página 35</i>2. Esvazie o depósito de dosagem. → <i>"Limpar a gaveta para detergente", Página 44</i>3. Limpe os depósitos de dosagem.4. Volte a encher os depósitos de dosagem. → <i>"Encher depósitos de dosagem", Página 39</i>

Avaria	Causa e diagnóstico
O Home Connect não funciona corretamente.	Há várias causas possíveis. ▶ Aceda a www.home-connect.com .
Sem ligação à rede doméstica.	Wi-Fi está desligado. ▶ → " <i>Ativar o Wi-Fi no aparelho</i> ", <i>Página 41</i> . O Wi-Fi está ativado, mas não é possível estabelecer a ligação à rede doméstica. 1. Certifique-se de que a rede doméstica está disponível. 2. Ligue novamente o aparelho à rede doméstica.
Sai água pela mangueira de admissão de água.	A mangueira de admissão de água não está corretamente / bem ligada. 1. Ligue corretamente a mangueira de admissão de água. → " <i>Ligar a mangueira de admissão de água</i> ", <i>Página 15</i> 2. Aperte a união roscada.
Sai água pela mangueira de escoamento da água.	A mangueira de escoamento da água está danificada. ▶ Substitua a mangueira de escoamento da água danificada. A mangueira de escoamento da água não está corretamente ligada. ▶ Ligue corretamente a mangueira de escoamento da água. → " <i>Tipos de ligações de escoamento de água</i> ", <i>Página 16</i>
Formaram-se odores no interior do aparelho.	A humidade e os restos de detergente podem favorecer a formação de bactérias. ▶ → " <i>Limpar o tambor</i> ", <i>Página 44</i> ▶ Quando não estiver a utilizar o aparelho, deixe a porta e a gaveta para detergente abertas, para que restos de água possam secar.

19.1 Desbloqueio de emergência

Desbloquear a porta

Requisito: A bomba de escoamento está vazia. → *Página 46*

- ATENÇÃO!** A água derramada pode causar danos materiais.
- ▶ Não abra a porta se for visível a presença de água no vidro.
Puxe o desbloqueio de emergência para baixo com uma ferramenta e solte.

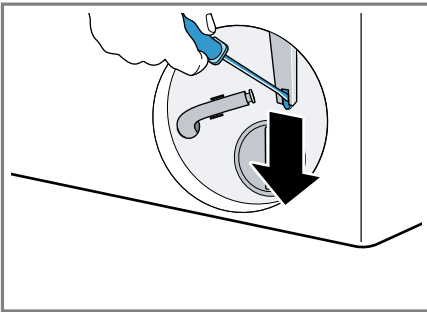

- ✓ O fecho da porta está destrancado.
2. Coloque e engate a tampa de manutenção.
3. Feche a tampa de manutenção.

20 Transportar, armazenar e eliminar

20.1 Desmontar o aparelho

1. Feche a torneira da água.
2. Esvaziar a mangueira de admissão de água.
3. Desligue o aparelho.
4. Desligar a ficha do aparelho da tomada.

5. Drenar a água de lavagem.
→ *"Limpar a bomba de escoamento", Página 46*
6. Desmontar as mangueiras.
7. Esvaziar o depósito de dosagem.

20.2 Colocar os dispositivos de segurança para transporte

Para evitar danos durante o transporte, fixe o aparelho primeiro com dispositivos de segurança para transporte.

1. Remova as 4 capas de cobertura com uma chave de parafusos.

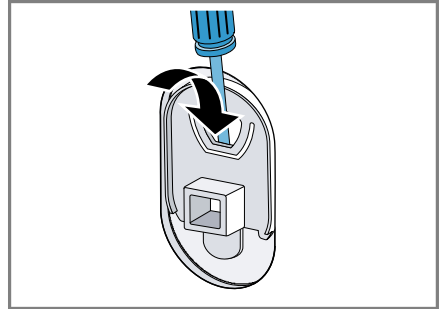

1. Guarde as capas de cobertura.
2. Colocar os 4 dispositivos de segurança para transporte.
→ *"Remover os dispositivos de segurança para transporte", Página 13*

20.3 Colocar o aparelho novamente em funcionamento

- ▶ Para mais informações, ver
→ *"Instalação e ligação", Página 12 e*
→ *"Iniciar ciclo de lavagem em vazio", Página 20.*

20.4 Eliminar o aparelho usado

Através duma eliminação compatível com o meio ambiente, podem ser reutilizadas matérias-primas valiosas.

AVISO

Risco de danos para a saúde!

As crianças podem fechar-se dentro do aparelho, correndo perigo de vida.

- ▶ Não instalar o aparelho por trás de uma porta que bloqueie ou impeça a abertura da porta do aparelho.
- ▶ Em caso de aparelhos fora de uso, retirar a ficha elétrica do cabo elétrico e, em seguida, separar o cabo elétrico e destruir a fechadura da porta do aparelho, de modo a que a porta deixe de fechar.

1. Desligar a ficha de rede do cabo elétrico.
2. Cortar o cabo elétrico.
3. Elimine o aparelho de forma ecológica.

Para obter mais informações sobre os procedimentos atuais de eliminação, contacte o seu Agente Especializado ou os Serviços Municipais da sua zona.



Este aparelho está marcado em conformidade com a Directiva 2012/19/UE relativa aos resíduos de equipamentos eléctricos e electrónicos (waste electrical and electronic equipment - WEEE).

A directiva estabelece o quadro para a criação de um sistema de recolha e valorização dos equipamentos usados

válido em todos os Estados Membros da União Europeia.

21 Assistência Técnica

Pode adquirir peças de substituição originais relevantes para o funcionamento em conformidade com o regulamento relativo aos requisitos de conceção ecológica junto da nossa Assistência Técnica para um tempo de duração de, pelo menos, 10 anos a partir da colocação do seu aparelho no mercado dentro do Espaço Económico Europeu.

Nota: A Assistência Técnica é gratuita no âmbito das condições de garantia do fabricante.

Pode obter informações detalhadas sobre o período e as condições de garantia no seu país junto da nossa Assistência Técnica, do comerciante ou na nossa página web.

Se contactar a Assistência Técnica, deve ter à mão o número de produto (E-Nr.) e o número de fabrico (FD) do seu aparelho.

Os dados de contacto da Assistência Técnica encontram-se no registo de pontos de Assistência Técnica em anexo ou na nossa página web.

21.1 Número do produto (E-Nr.) e número de fabrico (FD)

Encontra o número de produto (E-Nr.) e o número de fabrico (FD) na placa de características do aparelho. Consoante o modelo, a placa de características encontra-se:

- do lado interior da porta.
- do lado interior da tampa de manutenção.
- na parte traseira do aparelho.

Aponte os dados para ter sempre à mão os dados do seu aparelho e o número de telefone da Assistência Técnica.

21.2 Garantia AQUA-STOP

Adicionalmente aos direitos de garantia de qualidade contra os vendedores do contrato de venda e adicionalmente à nossa garantia do fabricante, efetuamos a substituição nas seguintes condições.

- Se, devido a um erro do nosso sistema Aqua-Stop, ocorrer um dano causado por água, assumimos os danos de consumidores privados. Para garantir a segurança contra fugas de água, o aparelho tem que estar ligado à corrente elétrica.
- A garantia de responsabilidade é válida durante a vida útil do aparelho.
- Requisito para este direito à garantia é que o aparelho com Aqua-Stop esteja corretamente instalado e ligado de acordo com o nosso manual; também inclui a extensão correta de Aqua-Stop (acessório original). A nossa garantia não abrange tubagens com defeitos nem guarnições até à ligação do Aqua-Stop na torneira da água.
- Em princípio, os aparelhos com Aqua-Stop não necessitam de nenhuma vigilância durante a operação ou de serem protegidos depois fechando a torneira da água. A torneira apenas deve ser fechada em caso de uma ausência mais prolongada da sua habitação, p. ex. no caso de férias durante várias semanas.

22 Valores de consumo

As informações seguintes correspondem ao regulamento de design ecológico da UE. Os valores indicados para outros programas como **Eco 40-60** são apenas valores de referência e foram determinados com base na norma EN 60456. A função de dosagem automática foi desativada para este efeito. Nota sobre o ensaio comparativo: Desative a função de dosagem automática, exceto se essa função fizer parte do teste.

Programa	Carga (kg)	Duração do programa (h:min) ¹	Consumo de energia (kWh/ciclo) ¹	Consumo de água (l/ciclo) ¹	Temperatura máxima (°C) 5 min ¹	Velocidade de centrifugação (rpm) ¹	Humidade residual (%) ¹
Eco 40-60 ²	10,0	3:58	1,080	70,0	43	1400	53,00
Eco 40-60 ²	5,0	2:59	0,500	48,0	30	1400	53,00
Eco 40-60 ²	2,5	2:59	0,250	35,0	25	1400	53,00
Algodão 20 °C	10,0	3:23	0,470	94,0	24	1400	46,00
Algodão 40 °C	10,0	3:19	1,360	97,0	45	1400	46,00
Algodão 60 °C	10,0	3:18	2,000	92,0	61	1400	47,00
Algodão 40 °C + Pré-lavagem	10,0	3:59	1,223	102,0	43	1400	46,00
Sintéticos 40 °C	4,0	2:30	0,760	56,0	49	1200	30,00
Mix 40 °C	4,0	1:05	0,640	42,0	44	1400	50,00
 Lãs 30 °C	2,0	0:37	0,171	41,0	23	800	23,00

¹ Os valores efetivos podem divergir dos valores introduzidos em função da influência da pressão da água, da dureza e da temperatura de entrada, da temperatura ambiente, do tipo, quantidade e sujidade da roupa, do detergente utilizado, das variações da alimentação elétrica e das funções adicionais.

² Programa de teste de acordo com o Regulamento UE de design ecológico e o Regulamento UE de rótulo energético com água fria (15°C).

23 Dados técnicos

Altura do aparelho	84,8 cm
Largura do aparelho	59,8 cm
Profundidade do aparelho	59,0 cm
Profundidade do aparelho com a porta fechada	63,2 cm
Profundidade do aparelho com a porta aberta	108,5 cm
Peso	83,1 kg
Volume máximo de carga	10,0 kg
Tensão eléctrica	220-240 V, 50-60 Hz
⇒ Fixação de instalação mínima	10 A
Potência nominal	2300 W
Consumo de potência	<ul style="list-style-type: none"> ■ Estado desligado: 0,10 W ■ Estado ligado: 0,50 W ■ Tempo até estar ajustado o estado de vigília em rede (Wi-Fi): 5 min ■ Estado de vigília em rede (Wi-Fi): 1,20 W
Pressão da água	<ul style="list-style-type: none"> ■ No mínimo: 100 kPa (1 bar) ■ No máximo: 1000 kPa (10 bar)

Comprimento da mangueira de admissão de água	150 cm
Comprimento da mangueira de escoamento da água	150 cm
Comprimento do cabo de alimentação	160 cm

Este produto dispõe de fontes de luz da classe de eficiência energética F. As fontes de luz estão disponíveis como peça de reposição e só podem ser substituídas por pessoal especializado. Pode encontrar mais informações sobre o seu modelo na Internet em <https://eprel.ec.europa.eu/>¹. Este endereço de Internet encaminha para a base de dados oficial de produtos da UE, a EPREL. Siga as instruções para procura do modelo. A identificação do modelo pode ser determinada com base nos caracteres antes do traço no número de produto (E-Nr.) na placa de características. Em alternativa, a identificação do modelo também é indicada na primeira linha da etiqueta energética da UE.

24 Declaração de conformidade

A BSH Hausgeräte GmbH declara, por este meio, que o aparelho com funcionalidade Home Connect está

¹ Aplicável apenas para países do Espaço Económico Europeu

pt Declaração de conformidade

em conformidade com os requisitos básicos e as restantes disposições relevantes da diretiva 2014/53/EU. Pode encontrar uma declaração de conformidade RED detalhada na Internet em www.bosch-home.com na página de produto do seu aparelho junto da documentação suplementar.



Banda de 2,4 GHz (2400–2483,5 MHz): máx. 100 mW
Banda de 5 GHz (5150–5350 MHz + 5470–5725 MHz): máx. 100 mW

	BE	BG	CZ	DK	PT	EE	IE	EL	ES
	FR	HR	IT	CY	LI	LV	LT	LU	HU
	MT	NL	AT	PL	PT	RO	SI	SK	FI
	SE	NO	ch	TR	IS	UK (NI)			

WLAN de 5 GHz (Wi-Fi): apenas para utilização em interiores.

AL	BA	MD	ME	MK	RS	UK	UA
----	----	----	----	----	----	----	----

WLAN de 5 GHz (Wi-Fi): apenas para utilização em interiores.



Thank you for buying a Bosch Home Appliance!

Register your new device on MyBosch now and profit directly from:

- **Expert tips & tricks for your appliance**
- **Warranty extension options**
- **Discounts for accessories & spare-parts**
- **Digital manual and all appliance data at hand**
- **Easy access to Bosch Home Appliances Service**

Free and easy registration – also on mobile phones:

www.bosch-home.com/welcome



Looking for help? You'll find it here.

Expert advice for your Bosch home appliances, help with problems or a repair from Bosch experts.

Find out everything about the many ways Bosch can support you:

www.bosch-home.com/service

Contact data of all countries are listed in the attached service directory.

BSH Hausgeräte GmbH

Carl-Wery-Straße 34

81739 München, GERMANY

www.bosch-home.com

A Bosch Company



9001742533 (020830)

pt