



**BOSCH**



**Register** your  
new device on  
MyBosch now and  
get free benefits:  
**[bosch-home.com/  
welcome](https://bosch-home.com/welcome)**

# Vaskemaskin

**WAJ280A2SN**

**[no]** Bruksanvisning og installasjonsveiledning

**For mer informasjon, se Digital brukerhåndbok.**



## **Innholdsfortegnelse**

<b>1 Sikkerhet.....</b>	<b>4</b>	<b>9 Programmer.....</b>	<b>23</b>
1.1 Generelle merknader.....	4	<b>10 Tilbehør.....</b>	<b>26</b>
1.2 Korrekt bruk .....	4	<b>11 Tøy .....</b>	<b>26</b>
1.3 Begrensning av brukerkretsen.....	4	11.1 Klargjøre tøy .....	26
1.4 Sikker installasjon.....	5	<b>12 Vaskemiddel og pleiemiddel ...</b>	<b>27</b>
1.5 Sikker bruk .....	7	<b>13 Grunnleggende betjening .....</b>	<b>27</b>
1.6 Sikker rengjøring og vedlikehold.....	9	13.1 Slå på vaskemaskinen .....	27
<b>2 Unngå materielle skader.....</b>	<b>10</b>	13.2 Stille inn program .....	27
<b>3 Miljøvern og innsparing.....</b>	<b>11</b>	13.3 Tilpasse programinnstillinger .....	27
3.1 Avfallsbehandling av emballasje .....	11	13.4 Innlegging av tøy .....	27
3.2 Energi- og ressurs sparing .....	11	13.5 Sette inn doseringshjelp for flytende vaskemiddel.....	27
3.3 Strømsparemodus.....	11	13.6 Fylle på vaskemiddel og pleiemiddel.....	28
<b>4 Oppstilling og tilkobling .....</b>	<b>11</b>	13.7 Starte program .....	28
4.1 Pakke ut maskinen.....	11	13.8 Bløtlegging av tøy.....	28
4.2 Leveringsinnhold .....	12	13.9 Ilegging av tøy .....	28
4.3 Krav til oppstillingssted .....	12	13.10 Avbryt program .....	28
4.4 Fjerne transportsikringen .....	13	13.11 Fortsette programmet med skyllestopp .....	29
4.5 Koble til maskinen.....	14	13.12 Ta ut tøyet.....	29
4.6 Sette maskinen i vater.....	15	13.13 Slå av maskinen .....	29
4.7 Koble apparatet til strøm.....	15	<b>14 Barnesikring.....</b>	<b>29</b>
<b>5 Bli kjent med.....</b>	<b>17</b>	14.1 Aktivere barnesikringen.....	29
5.1 Maskin .....	17	14.2 Deaktivere barnesikring .....	29
5.2 Vaskemiddelskuff .....	17	<b>15 Grunninnstillingene .....</b>	<b>30</b>
5.3 Betjeningspanel.....	18	15.1 Oversikt over grunninnstillingene.....	30
<b>6 Før første gangs bruk .....</b>	<b>19</b>	15.2 Endring av grunninnstillingene .....	31
6.1 Starte tomvask.....	19		
<b>7 Display .....</b>	<b>20</b>		
<b>8 Taster .....</b>	<b>22</b>		

<b>16 Rengjøring og pleie.....</b>	<b>31</b>
16.1 Rengjøre trommelen.....	31
16.2 Rengjøring av vaskemiddel- skuffen .....	31
16.3 Rengjøre vannpumpen.....	32
<b>17 Utbedring av feil .....</b>	<b>35</b>
17.1 Nødutløser .....	43
<b>18 Transport, oppbevaring og avfallsbehandling.....</b>	<b>43</b>
18.1 Demontering av maskinen .....	43
18.2 Sette inn transportsikrin- gene .....	43
18.3 Ta maskinen i bruk igjen.....	43
18.4 Avfallsbehandling av gammelt apparat.....	44
<b>19 Kundeservice .....</b>	<b>44</b>
19.1 Produktnummer (E-Nr.) og produksjonsnummer (FD) .....	44
<b>20 Forbruksverdier .....</b>	<b>45</b>
<b>21 Tekniske data .....</b>	<b>45</b>



# 1 Sikkerhet

---

Følg sikkerhetsanvisningene nedenfor.

## 1.1 Generelle merknader



- Les nøye gjennom denne anvisningen.
- Oppbevar veiledningen og produktinformasjonen for senere bruk eller for en senere eier.
- Ikke koble til apparatet dersom det har transportskader.

## 1.2 Korrekt bruk

Apparatet må kun brukes:

- for å vaske tøy som kan vaskes i maskin og ull som kan vaskes for hånd i samsvar med det som er angitt på etiketten.
- med vann fra springen og vanlige vaskemidler og pleiemidler som er egnet for vaskemaskin.
- i private husholdninger og i lukkede rom hjemme.
- opp til høyde på maks 4000 m over havet.

## 1.3 Begrensning av brukerkretsen

Dette apparatet kan brukes av barn fra og med 8 år og av personer med redusert fysiske, sensoriske eller mentale evner eller mangel på erfaring og/eller kunnskap, dersom de blir overvåket eller har fått opplæring i en sikker bruk av apparatet og dessuten har forstått farene som kan resultere av feil bruk.

Barn må ikke få leke med apparatet.

Rengjøring og brukervedlikehold må ikke utføres av barn uten oppsyn.

Barn under 3 år og husdyr skal holdes unna apparatet.

## 1.4 Sikker installasjon

### **⚠ ADVARSEL – Fare for elektrisk støt!**

Ukyndige installasjoner er farlig.

- ▶ Maskinen må kun tilkobles og brukes i henhold til angivelsene på typeskiltet.
- ▶ Maskinen skal bare kobles til et strømmnett med vekselstrøm via en forskriftsmessig montert jordet stikkontakt.
- ▶ Systemet for husets PE-leder må være forskriftsmessig installert. Installasjonen må ha tilstrekkelig stort ledningstverrsnitt.
- ▶ Ved bruk av jordfeilbryter må det kun brukes en type som er merket med .
- ▶ Maskinen må aldri forsynes med strøm via en ekstern bryteranordning, f.eks. tidsur eller fjernstyring.
- ▶ Hvis maskinen er innebygd, må støpselet på strømledningen være fritt tilgjengelig. Hvis fri tilgang ikke er mulig, må det i henhold til regelverket monteres en allpolet skillebryter i den faste elektriske installasjonen.
- ▶ Når du stiller opp apparatet, må du påse at strømkabelen ikke kommer i klem eller får skader.

Hvis isolasjonen på strømledningen er skadet, er dette farlig.

- ▶ La aldri strømkabelen være i kontakt med varme maskindeler eller varmekilder.
- ▶ La aldri strømkabelen komme i kontakt med skarpe spisser eller kanter.
- ▶ Du må aldri få knekk på, klemme sammen eller endre strømkabelen.

### **⚠ ADVARSEL – Brannfare!**

Det er farlig å bruke en forlenget strømledning og adaptere som ikke er godkjent.

- ▶ Ikke bruk forlengelseskabler eller strømskinner.
- ▶ Bruk kun strømledninger som er godkjent av produsenten.
- ▶ Hvis strømledningen er for kort og det ikke finnes en lenger strømledning, må du kontakte et elektrikerfirma for å tilpasse husinstallasjonen.

### **⚠ ADVARSEL – Fare for personskade!**

Apparatets høye vekt kan føre til personskader når det løftes.

- ▶ Ikke løft apparatet alene.

Hvis det stilles en tørketrommel oppå denne vaskemaskinen og dette ikke gjøres forskriftsmessig, kan tørketrommelen falle ned.

- ▶ Tørketrommelen må utelukkende stilles oppå en vaskemaskin ved bruk av monteringssettet fra produsenten av tørketrommelen. Andre oppstillingsmetoder er ikke tillatt.
- ▶ Tørketrommelen må aldri stilles oppå en vaskemaskin dersom tørketrommelprodusenten ikke tilbyr noe egnet monteringssett.
- ▶ Ikke still tørketromler oppå vaskemaskiner dersom de to maskinene er fra forskjellige produsenter og har forskjellig dybde og bredde.
- ▶ Ikke sett tørketromler på vaskemaskiner som står på en sokkel. Maskinene kan velte.

### **⚠ ADVARSEL – Kvelningsfare!**

Barn kan få emballasjen over hodet eller vikle seg inn i den og kveles.

- ▶ Hold emballasjen borte fra barn.
- ▶ Barn må ikke få leke med emballasjen.

### **⚠ FORSIKTIG – Fare for personskade!**

Maskinen kan vibrere eller bevege seg under bruk.

- ▶ Plasser maskinen på et rent, plant og stabilt underlag.
- ▶ Sett maskinen i vater ved å bruke et vaterpass og justere på føtten.

Hvis slangene og strømledningene er lagt feil, er det snublefare.

- ▶ Legg slangene og ledningene slik at det ikke oppstår snublefare.

Hvis maskinen flyttes ved at man drar i eller skyver på utstående komponenter, for eksempel døren, kan disse komponentene brette.

- ▶ Maskinen må ikke flyttes ved at man drar i eller skyver på utstående komponenter.

**⚠ FORSIKTIG – Kuttfare!**

Skarpe kanter på maskinen kan føre til kuttskader hvis de berøres.

- ▶ Ikke berør de skarpe kantene på maskinen.
- ▶ Bruk vernehansker ved installasjon og transport av maskinen.

**1.5 Sikker bruk****⚠ ADVARSEL – Fare for elektrisk støt!**

En vaskemaskin med skader eller en strømledning med skader er farlig.

- ▶ Bruk aldri apparatet hvis det har skader.
- ▶ Dra aldri i strømledningen når du skal koble vaskemaskinen fra strømmettet. Dra alltid i pluggen på strømledningen.
- ▶ Hvis vaskemaskinen eller strømledningen er skadet, må du dra ut støpselet eller slå av sikringen i sikringsskapet og stenge vannkranen umiddelbart.
- ▶ Ta kontakt med kundeservice. → *Side 44*

Fuktighet som trenger inn, kan forårsake elektrisk støt.

- ▶ Apparatet skal kun brukes i lukkede rom.
- ▶ Utsett aldri apparatet for kraftig varme eller fuktighet.
- ▶ Ikke bruk dampstråle, høytrykksspyler, slanger eller dusjstråler for å rengjøre apparatet.

**⚠ ADVARSEL – Fare for helseskader!**

Barn kan bli sperret inne i apparatet og havne i livsfare.

- ▶ Ikke plasser apparatet bak en dør som hindrer at apparatdøren åpnes, eller som blokkerer den.
- ▶ Etter endt levetid på vaskemaskinen, må du trekke ut støpselet på strømledningen, kappe over strømledningen og ødelegge dørlåsen slik at vaskemaskindøren ikke lar seg lukke lenger.

**⚠ ADVARSEL – Kvelningsfare!**

Barn kan puste inn eller svelge smådeler og bli kvalt.

- ▶ Hold smådeler borte fra barn.
- ▶ Ikke la barn leke med smådeler.

### **⚠ ADVARSEL – Fare for forgiftning!**

Vaskemiddel og skyllemiddel kan medføre forgiftning dersom det svelges.

- ▶ Dersom det svelges ved en feiltakelse, må det søkes legehjelp.
- ▶ Vaskemidler og pleiemidler må oppbevares utilgjengelig for barn.

### **⚠ ADVARSEL – Eksplosjonsfare!**

Hvis tøyet er blitt forbehandlet med løsemiddelholdige rengjøringsmidler på forhånd, kan det føre til eksplosjon i maskinen.

- ▶ Forbehandlet tøy må skylles grundig med vann før tørking.

### **⚠ FORSIKTIG – Fare for personskade!**

Hvis man går eller klatrer opp på maskinen, kan dekkplaten knekke.

- ▶ Ikke gå eller klatre opp på maskinen.

Hvis man setter seg eller lener seg på den åpnede døren, kan maskinen velte.

- ▶ Ikke sett deg eller støtt deg til maskindøren.
- ▶ Ikke sett noen gjenstander på maskindøren.

Dersom du griper inn i trommelen mens den roterer, kan du skade hendene.

- ▶ Før du griper inn i trommelen, må du vente til den har stanset helt opp.

### **⚠ FORSIKTIG – Fare for skålding!**

Vaskevannet blir varmt under vasking på høye temperaturer.

- ▶ Ikke ta i det varme vaskevannet.

### **⚠ FORSIKTIG – Fare for etseskader!**

Når vaskemiddelskuffen åpnes, kan vaskemiddel og pleiemiddel sprute ut av maskinen. Kontakt med øye eller hud kan føre til irriteringer.

- ▶ Ved kontakt med vaskemidler eller pleiemidler må øynene eller huden skylles grundig med rent vann.
- ▶ Dersom det svelges ved en feiltakelse, må det søkes legehjelp.
- ▶ Vaskemidler og pleiemidler må oppbevares utilgjengelig for barn.



## 1.6 Sikker rengjøring og vedlikehold

### **⚠ ADVARSEL – Fare for elektrisk støt!**

Ukyndige reparasjoner er farlig.

- ▶ Kun opplært fagpersonell skal utføre reparasjoner på maskinen.
- ▶ Det må kun brukes originale reservedeler til reparasjon av maskinen.
- ▶ Dersom det oppstår skader på apparatets strømkabel, må den skiftes ut av produsenten, kundeservice eller av en annen kvalifisert person for å unngå at det oppstår fare.

Fuktighet som trenger inn, kan forårsake elektrisk støt.

- ▶ Ikke bruk dampstråle, høytrykksspyler, slanger eller dusjstråler for å rengjøre apparatet.

### **⚠ ADVARSEL – Fare for personskade!**

Bruk av ikke-originale reservedeler og ikke-originale tilbehør er farlig.

- ▶ Bruk kun originale reservedeler og originalt tilbehør fra produsenten.

### **⚠ ADVARSEL – Fare for forgiftning!**

Ved bruk av løsemiddelholdige rengjøringsmidler kan det oppstå giftig damp.

- ▶ Ikke bruk rengjøringsmidler som inneholder løsemidler.

---

## 2 Unngå materielle skader

### OBS!

Feildosering av tøyemykner, vaskemiddel og rengjøringsmiddel kan være uheldig for maskinens effekt.

- ▶ Følg doseringsanbefalingene fra produsenten.

Hvis maks. tøymengde overskrides, vil dette være uheldig for maskinens effekt.

- ▶ Ikke overskrid maks. tøymengde for de enkelte programmene.  
→ "Programmer", Side 23

Maskinen er sikret for transport med transportsikringene. Hvis transportsikringene ikke er fjernet, kan dette føre til skader på omgivelsene og maskinen.

- ▶ Før bruk må alle transportsikringene fjernes helt og legges til oppbevaring.
- ▶ Før hver transport må alle transportsikringer monteres fullstendig for å unngå transportskader.

Dersom tilløpsslangen ikke kobles til forskriftsmessig, kan det oppstå materielle skader.

- ▶ Stram skrukoblingene på vanninntaket for hånd.
- ▶ Koble til tilløpsslangen mest mulig rett på vannkranen uten ekstra forbindelseselementer som adaptere, forlengere, ventiler og lignende.
- ▶ Pass på at vannkranen har en innvendig diameter på minst 17 mm.
- ▶ Pass på at gjengene på koblingen til vannkranen er minst 10 mm lange.

For lavt eller for høyt vanntrykk kan ha negativ innvirkning på apparatet.

- ▶ Påse at vanntrykket i vannforsyningen er på minst 100 kPa (1 bar) og maks. 1000 kPa (10 bar).

- ▶ Hvis vanntrykket overskrider den angitte maksimumsverdien, må det installeres en trykkreduksjonsventil mellom vanntilkoblingen og slangesettet til apparatet.
- ▶ Maskinen skal ikke kobles til en trykkløs varmtvannsbereder.

Endringer eller skader på vannslanger kan føre til materielle skader og skader på apparatet.

- ▶ Du må aldri lage knekk på, klemme sammen, endre eller kappe av vannslangene.
- ▶ Bruk kun vannslangene som fulgte med i leveringen eller original-reserveslanger.
- ▶ Brukte vannslanger må aldri brukes om igjen.

Dersom maskinen brukes med skittent eller for varmt vann, kan det oppstå skader på maskinen og inntaket.

- ▶ Maskinen må utelukkende brukes med kaldt springvann.

Uegnede rengjøringsmidler kan skade apparatets overflater.

- ▶ Ikke bruk sterke eller skurende rengjøringsmidler.
- ▶ Ikke bruk sterkt alkoholholdige rengjøringsmidler.
- ▶ Ikke bruk harde skureputer eller vaskesvamper.
- ▶ Maskinen skal bare rengjøres med vann og en myk, fuktig klut.
- ▶ Ved kontakt med maskinen må alle rester av vaskemidler, dugg eller avleiringer fjernes umiddelbart.

## 3 Miljøvern og innsparing

### 3.1 Avfallsbehandling av emballasje

Emballasjematerialene er miljøvennlige og resirkulerbare.

- ▶ Kildesortér de enkelte komponentene etter type avfall.

### 3.2 Energi- og ressursparing

Dersom du tar hensyn til disse merknadene, forbraker apparatet ditt mindre strøm og vann.

Bruk programmer med lave temperaturer og lengre vasketid og utnytt den maksimale tøymengden.

- ✓ Strømforbruket og vannforbruket vil da være på sitt mest effektive.

Doser vaskemiddel i henhold til skittenhetsgraden.

- ✓ Ved lett til normalt skittent tøy er det tilstrekkelig med en mindre mengde vaskemiddel. Følg doseeringsanbefalingen fra produsenten av vaskemiddelet.

Reduser vasketemperaturen ved lett og normalt skittent tøy.

- ✓ Ved lavere temperaturer bruker maskinen mindre strøm. Ved lett til normalt skittent tøy er det også tilstrekkelig med lavere temperaturer enn de som er oppgitt på vaskelappen.

Still inn maks. sentrifugerings-hastighet hvis tøyet skal tørkes i tørketrommelen etterpå.

- ✓ Tørrere tøy forkorter programvarigheten under tørking og senker strømforbruket. Med høyere sentrifugerings-hastighet blir det mindre restfuktighet i tøyet, og sentrifugeringsstøyen øker.

Vask tøyet uten forvask.

- ✓ Vasking med forvask forlenger programvarigheten og øker strømforbruket og vannforbruket.

Maskinen har kontinuerlig automatisk justering av last.

- ✓ Ved kontinuerlig automatisk justering av last tilpasses vannforbruket og programvarigheten optimalt etter type tekstil og tøymengde.

### 3.3 Strømsparemodus

Dersom det går lengre tid uten at du betjener maskinen, går den automatisk over i strømsparemodus. Du avslutter strømsparemodusen ved å betjene maskinen igjen.

## 4 Oppstilling og tilkobling

### 4.1 Pakke ut maskinen

#### OBS!

Dersom det ligger gjenstander i trommelen som ikke er ment å brukes i maskinen, kan det føre til materielle skader / skader på maskinen.

- ▶ Før bruk må du fjerne disse gjenstandene og det vedlagte tilbehøret fra trommelen.

## no Oppstilling og tilkobling

1. Fjern alt av emballasje- og beskyttelsesmateriale fra maskinen.  
→ "Avfallsbehandling av emballasje", Side 11
2. Kontroller om maskinen har synlige skader.
3. Åpne døren.
4. Fjern tilbehøret fra trommelen.
5. Lukk døren.

## 4.2 Leveringsinnhold

Etter fjerning av emballasjen må du kontrollere alle delene med henblikk på transportskader og forvisse deg om at ingen deler mangler.

### OBS!

Dersom apparatet brukes med ufullstendig eller defekt tilbehør, kan det fungere dårligere eller få skader, og det kan oppstå skader på inventaret.

- ▶ Apparatet må aldri brukes med ufullstendig eller defekt tilbehør.
- ▶ Skift ut slikt tilbehør før apparatet brukes.  
→ "Tilbehør", Side 26

**Merk:** Fra fabrikk er det blitt kontrollert at maskinen fungerer feilfritt. I den forbindelse kan det være igjen vannflekker i maskinen. Flekkene forsvinner etter første vaskeomgang.

Leveringen består av:

- Vaskemaskin
- Medfølgende dokumenter
- Transportsikringer  
→ "Fjerne transportsikringen", Side 13
- Deksler
- Tilløpsslange  
→ "Tilkobling av tilløpsslangen", Side 14

## 4.3 Krav til oppstillingssted

### ⚠ ADVARSEL

#### Fare for elektrisk støt!

Maskinen inneholder spenningsførende deler. Det er farlig å berøre spenningsførende deler.

- ▶ Ikke bruk maskinen uten dekkplate.

### ⚠ ADVARSEL

#### Fare for personskade!

Ved bruk på sokkel kan maskinen velte.

- ▶ Hvis maskinen skal brukes på sokkel, er det absolutt påbudt å feste føttene med festeklemmene  
→ Side 26 fra produsenten før bruk.

### OBS!

Restvann som fryser inni apparatet kan føre til skader på apparatet.

- ▶ Ikke installer og bruk apparatet i frostsatte områder eller utendørs.
- Dersom maskinen stilles mer enn 40° på skrå, kan vannrester renne ut av den og forårsake materielle skader.
- ▶ Vær forsiktig når maskinen stilles på skrå.
  - ▶ Transporter maskinen stående.

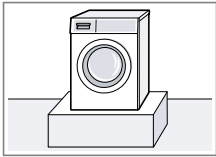
Oppstillingssted	Krav
Sokkel 	Fest maskinen med festeklemmene → Side 26.

**Oppstillingssted** **Krav**

Gulv på bjelkelag

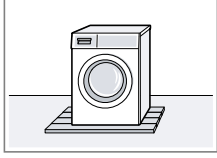

Still opp maskinen på en vannbestandig treplate (minst 30 mm tykkelse) som er skrudd fast i gulvet.

Kjøkkenfront

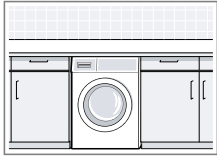

Maskinen må kun stilles opp under en gjennomgående benkeplate som er fast forbundet med nabo-skapene. Nødvendig nisjebredde: 60 cm.

Inntil en vegg

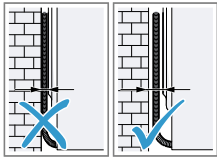

Pass på at ingen slanger eller strømledninger kommer i klem mellom vegg og maskinen.

**Merk:** Hvis du vil stille en tørketrommel oppå vaskemaskinen, må du først bytte ut vaskemaskinens topp-plate.  
For å få topp-platen byttet må du kontakte kundeservice → Side 44.

**4.4 Fjerne transportsikringen**

Maskinen er sikret for transport med transportsikringene på baksiden.

**Merk:** Ta vare på skruene til transportsikringene og hylsene til senere transport.  
→ "Sette inn transportsikringene", Side 43

1. Dra slangene ut av holderne.



2. Løsne alle skruene til de 4 transportsikringene med en skrunøkkel med nøkkelvidde 13 ① og fjern dem ②.

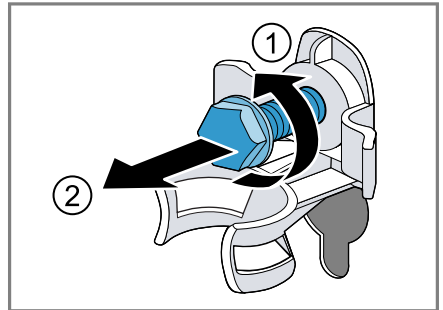

3. Ta strømledningen ut av holderen.



no Oppstilling og tilkobling

4. Fjern de 4 hylsene.



5. Sett på de 4 hettene.



6. Skyv de 4 hettene nedover.



**Merk:** Ved transport setter du transportsikringene inn i apparatet i motsatt rekkefølge av da du tok dem ut.

## 4.5 Koble til maskinen

### Tilkobling av tilløpsslangen

1. Koble tilløpsslangen til maskinen.



2. Koble tilløpsslangen til vannkranen (26,4 mm = 3/4").

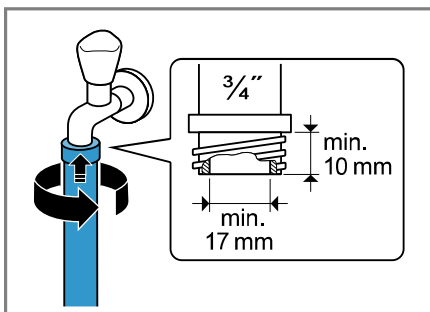

3. Åpne vannkranen forsiktig og kontroller om koblingspunktene er tette.

### Tilkoblingstyper for vannavløp

Denne informasjonen hjelper deg med å koble maskinen til vannavløpet.

### OBS!

Under utpumping står avløpsslangen under trykk og kan løsne fra det installerte koblingspunktet.

- Sikre avløpsslangen mot å løsne utilsiktet.

**Merk:** Vær obs på utpumpingshøydene.  
Utpumpingshøydene er: minimum: 60 cm, maksimalt: 100 cm.

Vannlås

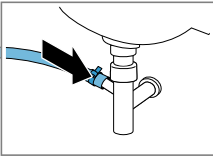

Sikre koblingspunktet med en slangeklemme (24–40 mm).

Servant

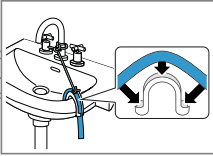

Fest og sikre avløpsslangen med et bend → Side 26.

Plastrør med gummimuffe

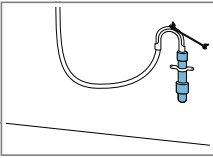

Fest og sikre avløpsslangen med et bend → Side 26.

## 4.6 Sette maskinen i vater

Før å redusere støy og vibrasjoner samt hindre maskinen i å flytte på seg må du sette den ordentlig i vater.

1. Løsne kontramuttene med en skrunøkkel med nøkkelvidde 17. Skru med klokken.

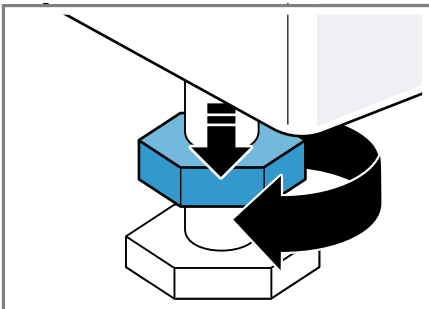

2. Skru på maskinføttene for å sette maskinen i vater. Kontroller at maskinen er i vater ved hjelp av et vaterpass.

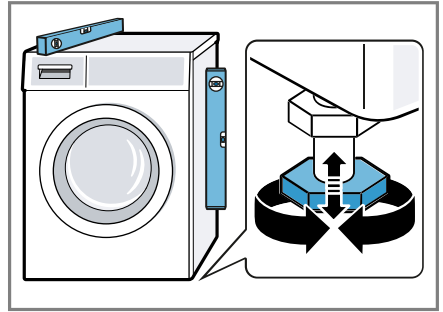

Alle maskinføttene må stå stødig på underlaget.

3. Trekk til kontramuttene med en skrunøkkel med nøkkelvidde 17 på kabinettet.

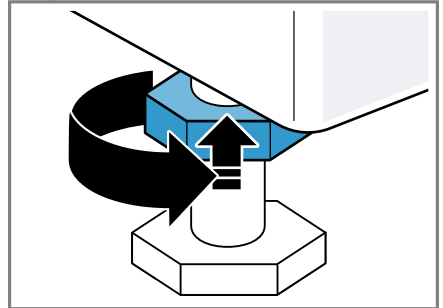

Når du gjør dette, må du holde maskinfoten fast, må du holde maskinfoten fast og ikke stille den inn i høyden.

## 4.7 Koble apparatet til strøm

**Merk:** Den elektriske installasjonen av apparatet i huset må samsvare med de lokale forskriftene og gjeldende sikkerhetsbestemmelser og det bør inngå en jordfeilbryter i installasjonen.

1. Koble støpselet på apparatets strømkabel til en stikkontakt i nærheten av apparatet.

**no** Oppstilling og tilkobling

Du finner tilkoblingsdata for apparatet i de tekniske data  
→ *Side 45*.

- 2.** Kontroller at støpselet sitter forsvarlig i stikkontakten.



## 5 Bli kjent med

### 5.1 Maskin

Her finner du en oversikt over apparatets komponenter.



Detaljer på bildet, f.eks. farge og form, kan variere, avhengig av apparattype.

<b>1</b>	Vannpumpens serviceluke → Side 32
<b>2</b>	Dør
<b>3</b>	Vaskemiddelskuff → Side 17
<b>4</b>	Betjeningspanel → Side 18
<b>5</b>	Avløpsslange → Side 14
<b>6</b>	Strømledning → Side 15
<b>7</b>	Transportsikringer → Side 13

### 5.2 Vaskemiddelskuff

**Merk:** Følg produsentens anvisninger for bruk og dosering av vaskemiddel og tøymykner og anvisningene i programbeskrivelsene.  
→ "Programmer", Side 23

no Bli kjent med

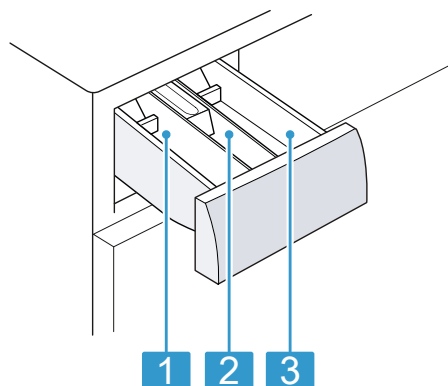

- 
- |   |                                      |
|---|--------------------------------------|
| 1 | Kammer II: vaskemiddel for hovedvask |
| 2 | Kammer ☼: tøymykner                  |
| 3 | Kammer I: vaskemiddel for forvask    |
- 

### 5.3 Betjeningspanel

Ved hjelp av betjeningsfeltet stiller du inn alle apparatets funksjoner, og du får informasjon om driftsstatus.

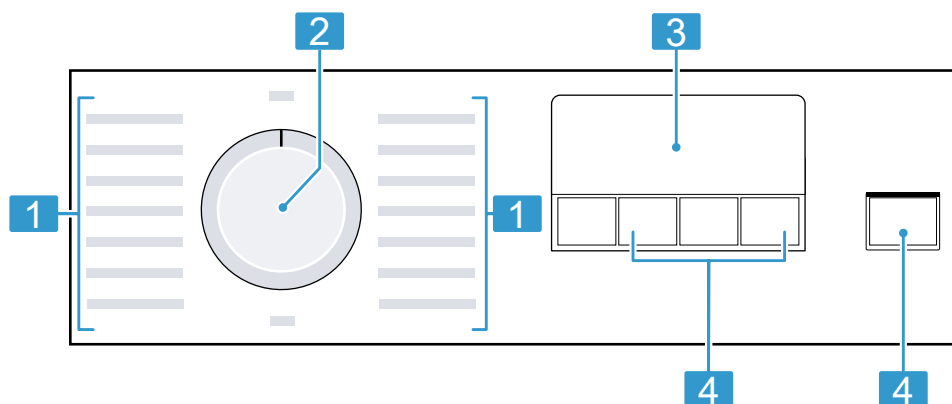

- 
- |   |                         |
|---|-------------------------|
| 1 | Programmer → Side 23    |
| 2 | Programvelger → Side 27 |
| 3 | Display → Side 20       |
| 4 | Knapper → Side 22       |
-

## 6 Før første gangs bruk

Klargjør apparatet til bruk.

### 6.1 Starte tomvask

Maskinen ble nøye kontrollert før den forlot fabrikk. Vask uten tøy den første gangen for å fjerne eventuelle vannrester.

1. Sett programvelgeren på **Bomull 90°**.
2. Lukk døren.
3. Trekk ut vaskemiddelskuffen.
4. Fyll ca. 1 liter springvann i kammer II.

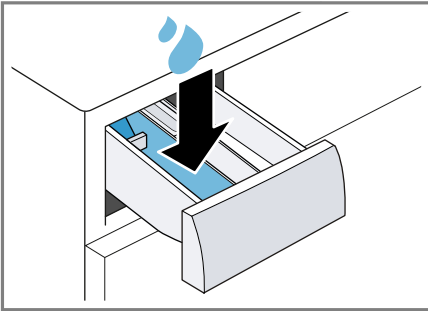

5. Fyll på vaskepulver i kammer II.

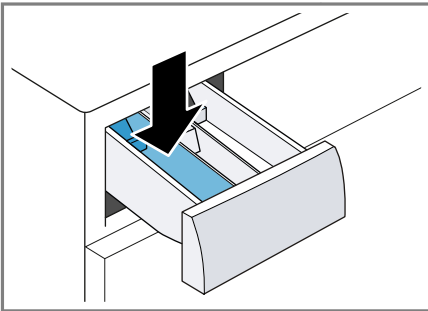

For å unngå skumdannelse bør du kun bruke halvparten av den vaskemiddelmengden som produsenten anbefaler, når du vasker lite skittent tøy. Ikke bruk vaskemiddel til ull eller finvask.





6. Skyv inn vaskemiddelskuffen.

7. Trykk på  for å starte programmet.
  - ✓ Displayet viser programmets resterende varighet.
  - ✓ Displayet viser følgende etter programslett: "End".
8. Start den første vaskeomgangen eller sett programvelgeren på **Av** for å slå av maskinen.
  - "Grunnleggende betjening", Side 27

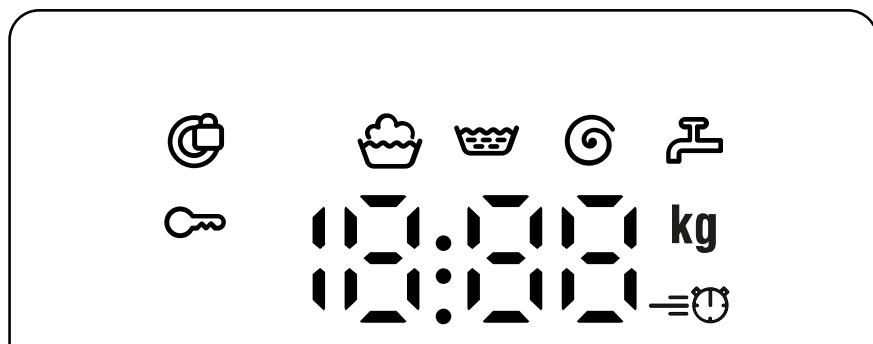

## 7 Display

I displayet vises de aktuelle innstillingsverdiene, valgmulighetene eller informasjonstekst.







Visning	Navn	Mer informasjon
0:40 <sup>1</sup>	Programvarighet / resterende tid for programmet	Anslått programvarighet eller resterende tid for programmet i timer og minutter.
10h <sup>1</sup>	Ferdig om-tid	→ "Taster", Side 22
7,0 <sup>1</sup>	Anbefalt tøymengde	Maksimal tøymengde for det valgte programmet i kg.
- - - 1400	Sentrifugerings-hastigheten	Innstilt sentrifugeringshastighet i o/min. → "Taster", Side 22 0: uten sluttcentrifugering, kun utpumping - - -: skyllestopp, uten utpumping
	Vask	Programstatus
	Skylling	Programstatus
	Sentrifugering	Programstatus
- - -	Skylestopp	Programstatus
End	Programslutt	Programstatus
	Barnesikring	<ul style="list-style-type: none"> <li>■ lyser: Barnesikringen er aktivert.</li> <li>■ blinker: Barnesikringen er aktivert, og apparatet er blitt betjent.</li> </ul> → "Deaktivere barnesikring", Side 29

<sup>1</sup> Eksempel

<b>Visning</b>	<b>Navn</b>	<b>Mer informasjon</b>
	SpeedPerfect	Vasking på kortere tid er aktivert. → "Taster", Side 22
	Dør	<ul style="list-style-type: none"> <li>■ lyser: Døren er låst og kan ikke åpnes.</li> <li>■ blinker: Døren er ikke lukket.</li> <li>■ av: Døren er låst opp og kan åpnes.</li> </ul>
	Vannkran	<ul style="list-style-type: none"> <li>■ Ikke noe vanntrykk.</li> <li>■ Vanntrykket er for lavt.</li> </ul>
E:35 / -10 <sup>1</sup>	Feil	Feilkode, feilvisning, signal.
<sup>1</sup> Eksempel		



## 8 Taster

Valg av programinnstillinger avhenger av det programmet som er stilt inn.

Knapp	Valg	Mer informasjon
	<ul style="list-style-type: none"> <li>■ Start</li> <li>■ Avbryt</li> <li>■ Sett på pause</li> </ul>	Start eller avbryt programmet eller sett det på pause.
	<ul style="list-style-type: none"> <li>■ Aktiver</li> <li>■ Deaktiver</li> </ul>	<p>Aktivering eller deaktivering av kortere programvarighet.</p> <p><b>Merk:</b> Strømforbruket økes. Dette har ingen uheldig effekt på vaskeresultatet.</p>
	Inntil 24 timer	<p>Angivelse av programslutt. Programvarigheten er tatt med i det innstilte timeantallet. Etter programstart vises programvarigheten.</p>
	- - - - 1400	<p>Tilpasning av sentrifugeringshastigheten eller aktivering av - - - (skyllestopp).</p> <p>Innstilt sentrifugeringshastighet i o/min.</p> <p>Hvis du velger - - -, pumpes ikke vannet ut på slutten av vaskeomgangen og sentrifugeringen deaktiveres. Tøyet blir liggende igjen i skyllevannet.</p>
 3 sek.	<ul style="list-style-type: none"> <li>■ Aktiver</li> <li>■ Deaktiver</li> </ul>	→ "Barnesikring", Side 29

## 9 Programmer

**Merk:** Vaskelappen på tøyet gir deg en ekstra pekepinn om valg av program.

Program	Beskrivelse	Maks. tøymengde (kg)
Bomull	Vasking av slitesterke tekstiler av bomull, lin eller blandingstekstiler. Også egnet som kortprogram for normalt skittent tøy hvis du aktiverer  . Programinnstilling: <ul style="list-style-type: none"> <li>■ maks. 90 °C</li> <li>■ maks. 1400 o/min</li> </ul>	7,0 4,0 <sup>1</sup>
Eco 40-60	Vasking av tekstiler av bomull, lin og blandingstekstiler. <b>Merk:</b> Tekstiler som ifølge vaskelappen kan vaskes på 40 °C  til 60 °C  , kan vaskes sammen. Vaskeeffekten svarer til best mulig vaskeeffektklasse iht. til lovforskriftene. På dette programmet tilpasses vasketemperaturen automatisk etter tøymengden slik at man oppnår optimal energieffektivitet og best mulig vaskeeffekt. Vasketemperaturen kan ikke endres. Programinnstilling: <b>Merk:</b> Temperatur kan ikke stilles inn på dette programmet og fastsettes automatisk. <ul style="list-style-type: none"> <li>■ maks. - °C</li> <li>■ maks. 1400 o/min</li> </ul>	7,0
Bomull Forvask	Vasking av slitesterke tekstiler av bomull, lin eller blandingstekstiler. Program med forvask for svært skittent tøy. Fordel vaskemiddel i vaskemiddelskuffen for forvask og hovedvask. → "Vaskemiddelskuff", Side 17 Programinnstilling: <ul style="list-style-type: none"> <li>■ maks. 40 °C</li> <li>■ maks. 1400 o/min</li> </ul>	7,0 4,0 <sup>1</sup>
Syntetisk	Vasking av syntetiske tekstiler og blandingstekstiler. Programinnstilling: <ul style="list-style-type: none"> <li>■ maks. 40 °C</li> </ul>	4,0

<sup>1</sup>  aktivert

Program	Beskrivelse	Maks. tøymengde (kg)
	<ul style="list-style-type: none"> <li>■ maks. 1200 o/min</li> </ul>	
Mix	<p>Vasking av tekstiler av bomull og lin, syntetiske tekstiler og blandingstekstiler. Egnet for lett skittent tøy. Programinnstilling:</p> <ul style="list-style-type: none"> <li>■ maks. 40 °C</li> <li>■ maks. 1400 o/min</li> </ul>	4,0
Finvask	<p>Vasking av ømfintlige, vaskbare tekstiler av silke, viskose og syntetiske stoffer. Bruk vaskemiddel som er egnet for maskinvask av finvask eller silke.</p> <p><b>Merk:</b> Spesielt ømfintlige tekstiler eller tekstiler med kroker, hull eller bøyer skal vaskes i vaskenett. Programinnstilling:</p> <ul style="list-style-type: none"> <li>■ maks. 30 °C</li> <li>■ maks. 800 o/min</li> </ul>	2,0
 Ull	<p>Vasking av tekstiler av ull eller med høy andel av ull som kan vaskes for hånd eller i maskin. For at tøyet ikke skal krympe, vil trommelen bevege tekstilene spesielt skånsomt med lange pauser. Bruk vaskemiddel som er egnet for ull. Programinnstilling:</p> <ul style="list-style-type: none"> <li>■ maks. 30 °C</li> <li>■ maks. 800 o/min</li> </ul>	2,0
Skylling	<p>Skylling og deretter sentrifugering og utpumping av vannet. Programinnstilling: maks. 1400 o/min</p>	–
Sentrifugering / Utpumping	<p>Sentrifugering og utpumping av vannet. Hvis du kun vil pumpe ut vannet, aktiverer du 0. Tøyet sentrifugeres ikke. Programinnstilling: maks. 1400 o/min</p>	–
Hygiene Plus	<p>Vasking av slitesterke tekstiler av bomull, lin eller blandingstekstiler. Egnet for allergikere og når det er strenge hygienekrav.</p> <p><b>Merk:</b> Når den innstilte temperaturen er nådd, holder den seg konstant under hele vaskeprosessen. Programinnstilling:</p> <ul style="list-style-type: none"> <li>■ maks. 60 °C</li> </ul>	6,5

<sup>1</sup>  aktivert



<b>Program</b>	<b>Beskrivelse</b>	<b>Maks. tøymen- ngde (kg)</b>
	<ul style="list-style-type: none"> <li>■ maks. 1400 o/min</li> </ul>	
Mørkt tøy	<p>Vasking av mørke og kraftig kulørte tekstiler i bomull og strykefrie tekstiler, f.eks. jeans. Vreng tøyet før vask. Bruk flytende vaskemiddel. Programinnstilling:</p> <ul style="list-style-type: none"> <li>■ maks. 30 °C</li> <li>■ maks. 1200 o/min</li> </ul>	4,0
<sup>1</sup>  aktivert		

## 10 Tilbehør

Bruk originaltilbehør. Dette er tilpasset ditt apparat.

**Merk:** Noe av tilbehøret fås i andre farger. Kontakt

→ "Kundeservice", Side 44.

	Bruk	Bestillingsnummer
Forlengelse til tilløpsslangen	Forlengelse kaldtvanns- eller aquastop-tilløpsslangen (2,50 m).	WMZ2381
Festeklemmer	Gjør at maskinen står mer stabilt.	WMZ2200
Lengre tilløpsslange	Bytte ut standard tilløpsslange med lengre slange (2,20 m).	00353925
Bend	Feste avløpsslangen.	00655300
Innsats for flytende vaskemiddel	Dosering av flytende vaskemiddel.	00637516
Plattform	Maskinen kan stilles opp høyere slik at det blir lettere å fylle og tømme den.	WMZPW20W

## 11 Tøy

### 11.1 Klargjøre tøy

#### OBS!

Gjenstander som er blitt værende igjen i tøyet, kan skade tøyet og trommelen.

- ▶ Før bruk må du fjerne alle gjenstander fra lommene i tøyet.

#### Merk

Dersom du forbereder klesvasken, og skåner du maskinen og tøyet.

- Børst ut sand og jord
- Sorter vasken etter farge og tøy og ta hensyn til vaskelappen

- Alle glidelåser, borrelåser, kroker og ringer må lukkes igjen.
- Bind sammen stoffbelter, stoffbånd og snorer
- Fjern gardinkroker og blybånd
- Vask små eller ømfintlige plagg i vaskenett
- Vask store og små plagg sammen.
- Tøy med ferske flekker bør vaskes umiddelbart
- Tøy med tørkede flekker bør forbehandles og vaskes flere ganger
- Legg tøyet inn i trommelen. Tøyet skal være brettet ut

---

## 12 Vaskemiddel og pleiemiddel

På emballasjen finner du produsentens angivelser om bruk og dosering.

### Merknader

- Skal du bruke flytende vaskemiddel, så bruk kun vaskemidler som flyter av seg selv.
- Unngå å blande forskjellige typer flytende vaskemidler.
- Ikke bland vaskemiddel og tøy-mykner.
- Ikke bruk produkter som er gamle, eller som har klumpet seg sammen.
- Ikke bruk produkter som inneholder løsemiddel, som etser eller avgir gasser
- Vær sparsom med tekstilfarge. Salt kan angripe rustfritt stål.
- Ikke bruk avfargingsmiddel i vaskemaskinen.

---

## 13 Grunnleggende betjening

### 13.1 Slå på vaskemaskinen

**Forutsetning:** Maskinen er riktig oppstilt og tilkoblet.

→ *"Oppstilling og tilkobling"*, Side 11

- ▶ Sett programvelgeren på et program.

### 13.2 Stille inn program

1. Vri på programvelgeren og sett den på ønsket program.  
→ *"Programmer"*, Side 23

2. Ved behov kan du tilpasse programinnstillingene.  
→ *"Tilpasse programinnstillingene"*, Side 27

### 13.3 Tilpasse programinnstillingene

**Forutsetning:** Et program er stilt inn.  
→ *"Stille inn program"*, Side 27

- ▶ Tilpass programinnstillingene.  
→ *"Taster"*, Side 22

**Merk:** Programinnstillingene lagres ikke permanent for programmet.

### 13.4 Innlegging av tøy

**Merk:** For å unngå krølldannelse må du være obs på maks. tøymengde for programmene.

→ *"Programmer"*, Side 23

#### Forutsetninger

- Vasken er klargjort og sortert.  
→ *"Tøy"*, Side 26
- Trommelen er tom.

1. Åpne døren.
2. Legg tøyet inn i trommelen.
3. Lukk døren.

Påse at ikke noe tøy er klemt fast i døren.

### 13.5 Sette inn doseringshjelp for flytende vaskemiddel

Hvis du bestiller doseringshjelpen som tilbehør, må du sette inn doseringshjelpen.

1. Trekk ut vaskemiddelskuffen.

no betjening

2. Trykk ned innsatsen og ta ut vaskemiddelskuffen.

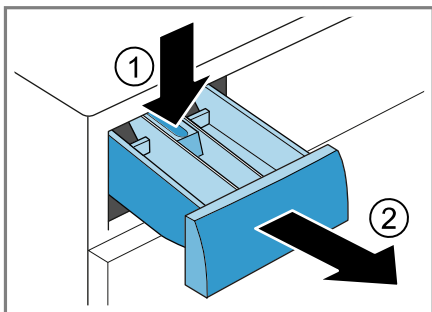

3. Sett inn doseringshjelpen.

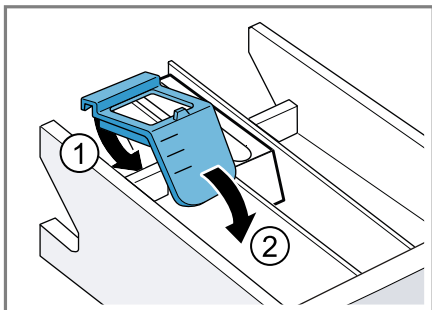

4. Sett inn vaskemiddelskuffen.

## 13.6 Fylle på vaskemiddel og pleiemiddel

### Merknader

- Ikke bruk doseringshjelpen for flytende vaskemiddel til vaskemidler i gelform eller til vaskepulver, eller til programmer med aktivert forvask eller ferdig om-tid.
- Vær obs på informasjon om vaskemidler og pleiemidler → Side 27.

1. Trekk ut vaskemiddelskuffen.
2. Fyll på vaskemiddel.  
→ "Vaskemiddelskuff", Side 17
3. Fyll på pleiemiddel ved behov.
4. Skyv inn vaskemiddelskuffen.



## 13.7 Starte program

**Forutsetning:** Et program er stilt inn.  
→ "Stille inn program", Side 27

- ▶ Trykk på .
- ✓ Trommelen roterer, og tøymengden registreres, noe som kan ta inntil 2 minutter, og deretter strømmer vannet inn.
- ✓ Displayet viser programvarigheten eller ferdig om-tiden.
- ✓ Displayet viser følgende etter programslutt: "End".

## 13.8 Bløtlegging av tøy

**Merk:** Det er ikke nødvendig med ekstra vaskemiddel. Bløtleggingsvannet brukes deretter som vaskevann.

1. Start programmet.
2. Du setter på programmet på pause ved å trykke på  etter ca. 10 minutter.
3. Du fortsetter programmet ved å trykke på  etter ønsket bløtleggingstid.

## 13.9 Ilegging av tøy

Etter programstart kan du – alt etter programstatus – ta ut eller legge i mer tøy.

1. Trykk på .

Maskinen settes på pause.

**Merk:** Dersom du vil legge i mer tøy, må du følge veiledningen i displayet.

→ "Display", Side 21

2. Åpne døren.
3. Ta ut eller legg i tøy.
4. Lukk døren.
5. Trykk på .

## 13.10 Avbryt program

1. Trykk på .

2. Åpne døren.  
Ved høy temperatur og høy vannstand vil døren forbli låst av sikkerhetsmessige årsaker.
  - Ved høy temperatur: Start programmet **Skylling**.
  - Ved høy vannstand: Start programmet **Sentrifugering** eller still inn et egnet program for utpumping.  
→ "Programmer", Side 23
3. Ta ut tøyet.  
→ "Ta ut tøyet", Side 29

### 13.11 Fortsette programmet med skyllestopp

#### Forutsetninger

- Skyllestopp er aktivert.  
→ "Taster", Side 22
  - Siste skylling i det innstilte programmet er avsluttet, og tøyet ligger i skyllevannet.
1. Still inn programmet **Sentrifugering** eller et program for utpumping.  
→ "Programmer", Side 23
  2. Trykk på .

### 13.12 Ta ut tøyet

1. Åpne døren.
2. Ta tøyet ut av trommelen.

### 13.13 Slå av maskinen

1. Sett programvelgeren på **Av**.
2. Steng vannkranen.

3. Tørk gummimansjetten tørr og fjern fremmedlegemer.

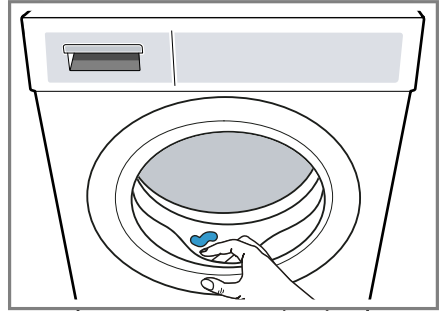



4. La maskindøren og vaskemiddel-skuffen stå åpne, slik at restvannet tørker.

---

## 14 Barnesikring



Sikre vaskemaskinen mot utilsiktet betjening av betjeningselementene.

### 14.1 Aktivere barnesikringen

- ▶ Hold de to knappene  **3 sek.** inne i ca. 3 sekunder.
- ✓ Displayet viser .
- ✓ Betjeningselementene er sperret.
- ✓ Barnesikringen er aktivert selv om maskinen slås av eller ved strømbrudd.

### 14.2 Deaktivere barnesikring

**Forutsetning:** For at du skal kunne deaktivere barnesikringen, må apparatet være slått på.

- ▶ Hold de to tastene  **3 sek.** inne i ca. 3 sekunder.  
For at det programmet som går, ikke skal avbrytes, må programvelgeren bli stående på det opprinnelige programmet.
- ✓  slukner i displayet.

## 15 Grunninnstillingene

Du kan tilpasse grunninnstillingene til apparatet etter dine personlige behov.

### 15.1 Oversikt over grunninnstillingene

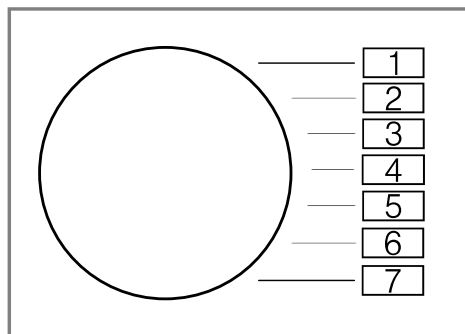



Grunninnstilling	Programposisjon	Verdi	Beskrivelse
Sluttsignal	2	0 (av) 1 (lav) 2 (mid-dels) 3 (høyt) 4 (svært høyt)	Still inn lydstyrke på signalet etter programslett.
Tastesignal	3	0 (av) 1 (lav) 2 (mid-dels) 3 (høyt) 4 (svært høyt)	Still inn lydstyrke på tastetonen.
Programteller	5	42 <sup>1</sup>	Vise antall programmer som er avsluttet.

<sup>1</sup> Eksempel

## 15.2 Endring av grunninnstillingene

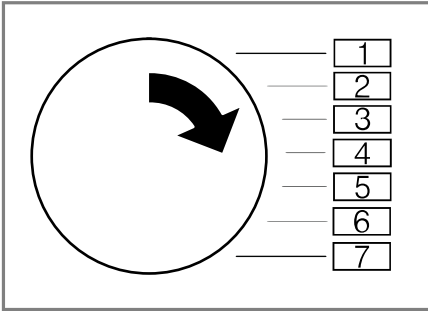
1. Sett programvelgeren i posisjonen 1.



2. Trykk på  og vri samtidig programvelgeren til posisjon 2.
- ✓ Displayet viser den gjeldende verdien.
3. Sett programvelgeren i ønsket posisjon.  
→ "Oversikt over grunninnstillingene", Side 30
4. Trykk på  for å endre verdien.
5. Du lagrer endringen ved å slå av maskinen.

## 16 Rengjøring og pleie

Rengjør og vedlikehold vaskemaskinen omhyggelig, slik at den holder seg funksjonsdyktig i lang tid.

### 16.1 Rengjøre trommelen

#### **FORSIKTIG** **Fare for personskade!**

Varig vasking på lave temperaturer og manglende lufting av apparatet kan skade trommelen og føre til skader.

- ▶ Med jevne mellomrom bør man kjøre et program for rensing av trommelen eller vaske med temperaturer på minst 60 °C.
- ▶ Hver gang etter bruk bør man la maskinen tørke med åpen dør og vaskemiddelskuff.
- ▶ Kjør programmet **Bomull 90°** med vaskepulver uten tøy.

### 16.2 Rengjøring av vaskemiddelskuffen

1. Trekk ut vaskemiddelskuffen.
2. Trykk ned innsatsen og ta ut vaskemiddelskuffen.

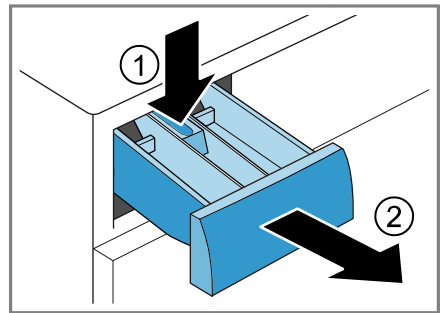

## no Rengjøring og pleie

3. Trekk ut innsatsen ved å trekke den nedenfra og opp.

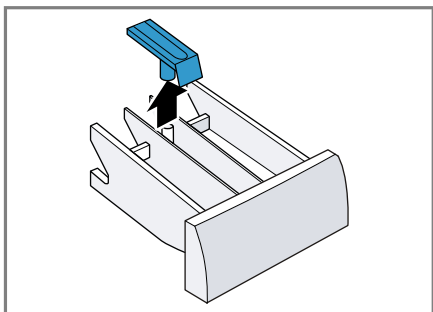

4. Rengjør vaskemiddelskuffen og innsatsen med vann og børste og la dem tørke.

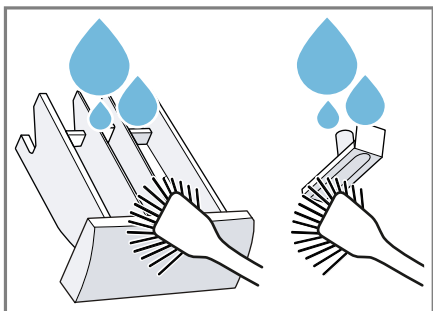

5. Sett inn innsatsen og la den gå i inngrep.

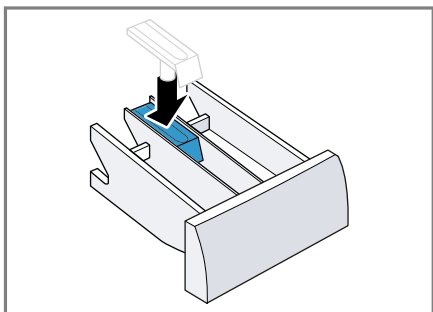

6. Rengjør åpningen på vaskemiddelskuffen.

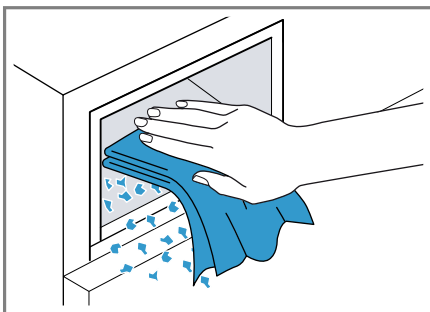

7. Skyv inn vaskemiddelskuffen.

## 16.3 Rengjøre vannpumpen

Rengjør vannpumpen ved feil, f.eks. hvis den er tett eller lagrer klappelyder.

### Tømme vannpumpen

1. Steng vannkranen.
2. Slå av maskinen.  
→ "Slå av maskinen", Side 29
3. Trekk støpselet ut av stikkkontakten.
4. Åpne serviceluken og ta den av.

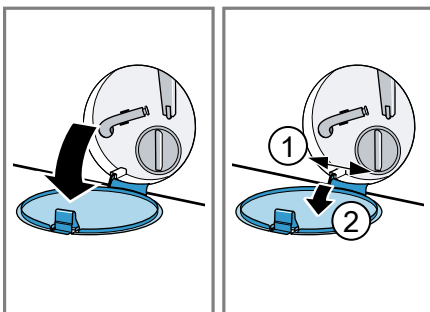



5. Skyv en tilstrekkelig stor beholder under åpningen.

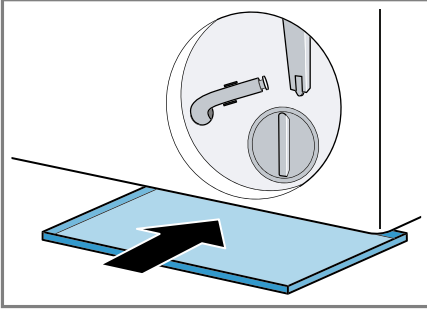

6. **⚠️ FORSIKTIG - Fare for skålding!** Vaskevannet blir varmt under vasking på høye temperaturer.  
 ▶ Ikke ta i det varme vaskevannet.  
 Skru pumpelokket forsiktig ut slik at vaskevannet kan renne ned i beholderen.

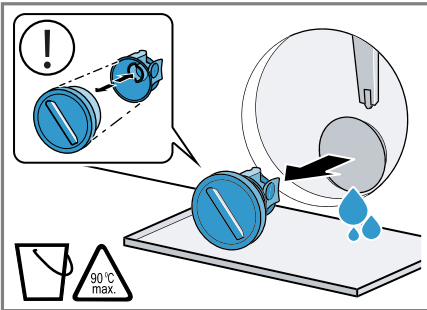

### Rengjøre vannpumpen

**Forutsetning:** Vannpumpen er tom.  
 → Side 32

1. Rengjør innsiden, gjengene på pumpelokket og pumpehuset.

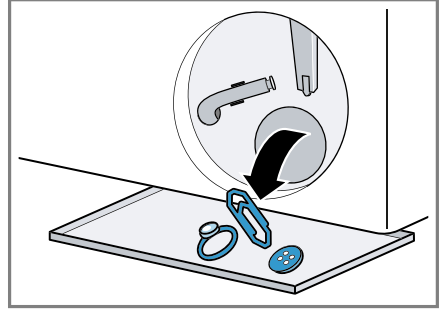

- Pumpelokket består av to komponenter som kan tas fra hverandre ved rengjøring.
2. Påse at vingehjulet på vannpumpen lar seg snurre rundt.
  3. Sett inn pumpelokket.
    - Påse at komponentene i pumpelokket er riktig montert.

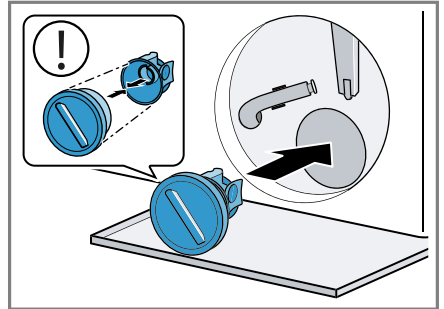

4. Skru pumpelokket inn til stopp. Håndtaket på pumpelokket skal stå loddrett.

5. Sett på og lukk serviceluken.

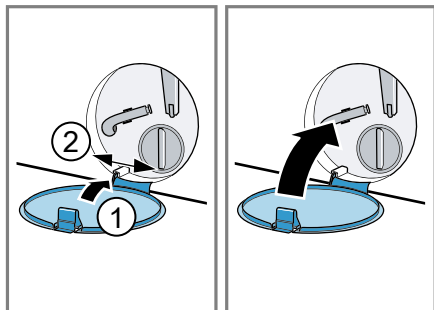

**Før neste vask**

For å hindre at det skal renne ubrukt vaskemiddel ned i avløpet ved neste vask, kjører du et egnet program for utpumping etter at du har tømt vannpumpen.

1. Åpne vannkranen.
2. Sett i støpselet.
3. Slå på maskinen.
4. Hell en liter vann i kammer II.
5. Velg et egnet program for utpumping.  
→ "Programmer", Side 23

## 17 Utbedring av feil

Du kan selv utbedre små feil på apparatet. Benytt deg av informasjonen om feilsøking før du tar kontakt med kundeservice. På den måten unngår du unødige kostnader.



### **ADVARSEL**







#### **Fare for elektrisk støt!**

Ukyndige reparasjoner er farlig.





- ▶ Kun opplært fagpersonell skal utføre reparasjoner på maskinen.
- ▶ Det må kun brukes originale reservedeler til reparasjon av maskinen.
- ▶ Dersom det oppstår skader på apparatets strømkabel, må den skiftes ut av produsenten, kundeservice eller av en annen kvalifisert person for å unngå at det oppstår fare.

Feil	Årsak og feilsøking
Display har sluknet, og  blinker.	Strømsparemodus er aktivt. <ul style="list-style-type: none"> <li>▶ Trykk på en vilkårlig tast.</li> <li>✓ Displayet lyser igjen.</li> </ul>
"E:30 / -80"	<p>Avløpsrøret eller avløpsslangen er tett.</p> <ul style="list-style-type: none"> <li>▶ Rens avløpsrøret eller avløpsslangen.</li> </ul> <p>Avløpsrøret eller avløpsslangen er i knekk eller klem.</p> <ul style="list-style-type: none"> <li>▶ Påse at avløpsrøret og avløpsslangen ikke ligger i knekk eller klem.</li> </ul> <p>Vannpumpen er tett.</p> <ul style="list-style-type: none"> <li>▶ → "Rengjøre vannpumpen", Side 32</li> </ul> <p>Avløpsslangen er koblet til for høyt oppe.</p> <ul style="list-style-type: none"> <li>▶ Monter avløpsslangen i maks. 1 meters høyde.</li> </ul> <p>Pumpelokket er ikke riktig satt sammen.</p> <ul style="list-style-type: none"> <li>▶ Sett sammen pumpelokket riktig.</li> </ul> <p>Vaskemiddeldoseringen er for høy.</p> <ul style="list-style-type: none"> <li>▶ Strakstiltak: Bland ut en spiseskje tøymykner i 0,5 liter vann og hell blandingen i venstre kammer (ikke ved vasking av friluftts-, sports- og duntekstiler).</li> <li>▶ Bruk mindre vaskemiddel neste gang du vasker samme mengde tøy.</li> </ul> <p>Det er montert en forlengelse som ikke er tillatt på vannavløpsslangen.</p> <ul style="list-style-type: none"> <li>▶ Fjern forlengelser som ikke er tillatt fra vannavløpsslangen.</li> <li>→ "Koble til maskinen", Side 14</li> </ul> <p>Pumpedekselet er ikke skrudd helt inn.</p>

Feil	Årsak og feilsøking
"E:30 / -80"	<ul style="list-style-type: none"><li>▶ Påse at pumpedekselet er skrudd helt inn til stopp i apparatet. Håndtaket på pumpelokket skal stå loddrett.</li></ul>
"E:36 / -25 / -26"	Vannpumpen er tett. <ul style="list-style-type: none"><li>▶ → "Rengjøre vannpumpen", Side 32.</li></ul>
"E:60 / -2B"	Kontrollen for ubalanse har avbrutt sentrifugeringen på grunn av ujevn fordeling av tøyet. <ul style="list-style-type: none"><li>▶ Fordel tøyet på nytt i trommelen.</li></ul> <b>Merk:</b> Legg helst store og små plagg sammen i trommelen. Plagg i forskjellig størrelse fordeler seg bedre ved sentrifugering.
"E:30 / -10" og/eller 	Vanntrykket er lavt. Ingen utbedring er mulig.
	Silene i vanninntaket er tette. <ul style="list-style-type: none"><li>▶ Rens silene i vanninntaket.</li></ul>
	Vannkranen er stengt. <ul style="list-style-type: none"><li>▶ Åpne vannkranen.</li></ul>
	Tilløpsslangen har en knekk eller ligger i klem. <ul style="list-style-type: none"><li>▶ Påse at tilløpsslangen ikke har en knekk eller ligger i klem.</li></ul>
	Vannstandsmålesystemet er defekt. <b>Merk:</b> Med denne feilmeldingen starter apparatet utpumping. <ol style="list-style-type: none"><li>1. Vent ca. 5 minutter, inntil utpumping er fullført.</li><li>2. Tilbakestill feilmeldingen ved å slå av apparatet.</li><li>3. Slå apparatet på igjen.</li><li>4. Dersom feilmeldingen vises igjen, må du ta kontakt med kundeservice. → "Kundeservice", Side 44</li></ol>
 lyser.	Temperaturen er for høy. <ul style="list-style-type: none"><li>▶ Vent til temperaturen har sunket.</li><li>▶ → "Avbryt program", Side 28</li></ul>
	Vannstanden er for høy. <ul style="list-style-type: none"><li>▶ Velg et egnet program for utpumping. → "Programmer", Side 23</li></ul>
 blinker.	Døren er ikke lukket. <ul style="list-style-type: none"><li>▶ Lukk døren.</li></ul>
	Det er klemt fast tøy i døren. <ul style="list-style-type: none"><li>▶ Fjern det fastklemt tøy.</li></ul>

<b>Feil</b>	<b>Årsak og feilsøking</b>
Alle andre feilkoder.	Funksjonsfeil <ul style="list-style-type: none"> <li>▶ Ta kontakt med kundeservice. → "Kundeservice", Side 44</li> </ul>
"E:30/-20"	Magnetventil defekt. <ul style="list-style-type: none"> <li>▶ Ta kontakt med kundeservice. → "Kundeservice", Side 44</li> </ul> <hr/> Vaskemiddeldoseringen er for høy. <ul style="list-style-type: none"> <li>▶ Bruk mindre vaskemiddel neste gang du vasker samme mengde tøy.</li> </ul> <hr/> Ekstra vann fylt på. <ul style="list-style-type: none"> <li>▶ Ikke fyll ekstra vann på apparatet under bruk.</li> </ul>
Apparatet virker ikke.	Støpselet på strømledningen er ikke satt i. <ul style="list-style-type: none"> <li>▶ Koble apparatet til strømmettet.</li> </ul> <hr/> Sikringen i sikringsskapet har gått. <ul style="list-style-type: none"> <li>▶ Kontroller sikringen i sikringsskapet.</li> </ul> <hr/> Svikt på strømforsyningen. <ul style="list-style-type: none"> <li>▶ Kontroller om lyset i rommet eller andre apparater i rommet virker.</li> </ul>
Programmet starter ikke.	Du har ikke trykt på  . <ul style="list-style-type: none"> <li>▶ Trykk på .</li> </ul> <hr/> Døren er ikke lukket. <ol style="list-style-type: none"> <li>1. Lukk døren.</li> <li>2. Trykk på  for å starte programmet.</li> </ol> <hr/> Barnesikringer er aktivert. <ul style="list-style-type: none"> <li>▶ Deaktiver barnesikringen. → "Deaktivere barnesikring", Side 29</li> </ul> <hr/>  er aktivert. <ul style="list-style-type: none"> <li>▶ Kontroller om  er aktivert. → "Taster", Side 22</li> </ul> <hr/> Det er klemt fast tøy i døren. <ol style="list-style-type: none"> <li>1. Åpne døren på nytt.</li> <li>2. Fjern det fastklemt tøyet.</li> <li>3. Lukk døren.</li> <li>4. Trykk på  for å starte programmet.</li> </ol>
Døren lar seg ikke åpne.	– -- er aktivert. <ul style="list-style-type: none"> <li>▶ Fortsett programmet ved å velge <b>Sentrifugering</b> eller <b>Utpumping</b> og trykke på .</li> <li>→ "Fortsette programmet med skyllestopp", Side 29</li> </ul> <hr/> Temperaturen er for høy.

Feil	Årsak og feilsøking
Døren lar seg ikke åpne.	<ul style="list-style-type: none"><li>▶ Vent til temperaturen har sunket.</li><li>▶ Avbryter programmet. → "Avbryt program", Side 28</li></ul>
	Vannstanden er for høy. <ul style="list-style-type: none"><li>▶ Velg et egnet program for utpumping. → "Programmer", Side 23</li></ul>
	Strømbrydd. <ul style="list-style-type: none"><li>▶ Åpne døren med nødutløseren. → "Nødutløser", Side 43</li></ul>
Vaskevannet blir ikke pumpet ut.	Avløpsrøret eller avløpsslangen er tett. <ul style="list-style-type: none"><li>▶ Rens avløpsrøret eller avløpsslangen.</li></ul>
	Avløpsrøret eller avløpsslangen er i knekk eller klem. <ul style="list-style-type: none"><li>▶ Påse at avløpsrøret og avløpsslangen ikke ligger i knekk eller klem.</li></ul>
	Vannpumpen er tett. <ul style="list-style-type: none"><li>▶ → "Rengjøre vannpumpen", Side 32</li></ul>
	– – er aktivert. <ul style="list-style-type: none"><li>▶ Fortsett programmet ved å velge <b>Sentrifugering</b> eller <b>Utpumping</b> og trykke på .</li><li>→ "Fortsette programmet med skyllestopp", Side 29</li></ul>
	Avløpsslangen er koblet til for høyt oppe. <ul style="list-style-type: none"><li>▶ Monter avløpsslangen i maks. 1 meters høyde.</li></ul>
	Pumpelokket er ikke riktig satt sammen. <ul style="list-style-type: none"><li>▶ Sett sammen pumpelokket riktig.</li></ul>
Vaskemiddeldoseringen er for høy.	<ul style="list-style-type: none"><li>▶ Strakstiltak: Bland ut en spiseskje tøymykner i 0,5 liter vann og hell blandingen i venstre kammer (ikke ved vasking av friluft-, sports- og duntekstiler).</li><li>▶ Bruk mindre vaskemiddel neste gang du vasker samme mengde tøy.</li></ul>
	Det er montert en forlengelse som ikke er tillatt på vannavløpsslangen. <ul style="list-style-type: none"><li>▶ Fjern forlengelser som ikke er tillatt fra vannavløpsslangen. → "Koble til maskinen", Side 14</li></ul>
Pumpedekselet er ikke skrudd helt inn.	<ul style="list-style-type: none"><li>▶ Påse at pumpedekselet er skrudd helt inn til stopp i apparatet. Håndtaket på pumpelokket skal stå loddrett.</li></ul>

<b>Feil</b>	<b>Årsak og feilsøking</b>
Det kommer ikke vann inn. Vaskemiddelet blir ikke skylt inn.	<p>Du har ikke trykt på .</p> <ul style="list-style-type: none"> <li>▶ Trykk på .</li> </ul> <hr/> <p>Silene i vanninntaket er tette.</p> <ul style="list-style-type: none"> <li>▶ Rens silene i vanninntaket.</li> </ul> <hr/> <p>Vannkranen er stengt.</p> <ul style="list-style-type: none"> <li>▶ Åpne vannkranen.</li> </ul> <hr/> <p>Tilløpsslangen har en knekk eller ligger i klem.</p> <ul style="list-style-type: none"> <li>▶ Påse at tilløpsslangen ikke har en knekk eller ligger i klem.</li> </ul>
Vaskemaskinen sentrifugerer lett flere ganger.	<p>Kontrollsystemet utjevner ubalanse ved å fordele tøyet flere ganger i maskinen.</p> <ul style="list-style-type: none"> <li>▶ Ingen feil – ingen handling nødvendig.</li> </ul> <p><b>Merk:</b> Legg helst store og små plagg sammen i trommelen når du skal fylle den. Plagg i forskjellig størrelse fordeler seg bedre ved sentrifugering.</p>
Programmets varighet forandrer seg i løpet av vaskeprosessen.	<p>Programforløpet optimeres elektronisk. Det kan føre til endring av programvarigheten.</p> <ul style="list-style-type: none"> <li>▶ Ingen feil – ingen handling nødvendig.</li> </ul> <hr/> <p>Kontrollsystemet utjevner ubalanse ved å fordele tøyet flere ganger i maskinen.</p> <ul style="list-style-type: none"> <li>▶ Ingen feil – ingen handling nødvendig.</li> </ul> <p><b>Merk:</b> Legg helst store og små plagg sammen i trommelen når du skal fylle den. Plagg i forskjellig størrelse fordeler seg bedre ved sentrifugering.</p> <hr/> <p>Skumkontrollsystemet setter i gang en ekstra skylling dersom det er stor skumdannelse.</p> <ul style="list-style-type: none"> <li>▶ Ingen feil – ingen handling nødvendig.</li> </ul>
Vannet i trommelen er ikke synlig.	<p>Vannet er under det synlige området.</p> <ul style="list-style-type: none"> <li>▶ Ingen feil – ingen handling nødvendig.</li> <li>▶ Ikke fyll ekstra vann på apparatet under bruk.</li> </ul>
Det rykker i trommelen etter programstart.	<p>Grunnen til dette er en intern motortest.</p> <ul style="list-style-type: none"> <li>▶ Ingen feil – ingen handling nødvendig.</li> </ul>
Det er restvann i kammeret  .	<p>Innsatsen i kammer  er tett.</p> <ul style="list-style-type: none"> <li>▶ → "<i>Rengjøring av vaskemiddelskuffen</i>", Side 31</li> </ul>
Maskinen vibrerer og beveger seg under sentrifugeringen.	<p>Maskinen er ikke ordentlig i vater.</p> <ul style="list-style-type: none"> <li>▶ → "<i>Sette maskinen i vater</i>", Side 15</li> </ul> <hr/> <p>Maskinføttene er ikke festet.</p> <ul style="list-style-type: none"> <li>▶ Fest maskinføttene.</li> <li>→ "<i>Sette maskinen i vater</i>", Side 15</li> </ul>

Feil	Årsak og feilsøking
Maskinen vibrerer og beveger seg under sentrifugeringen.	Transportsikringene er ikke fjernet. ▶ → "Fjerne transportsikringen", Side 13.
Trommelen roterer, men det kommer ikke vann inn.	Tøymengderegistreringen er aktiv. ▶ Ingen feil, ingen handling nødvendig. <b>Merk:</b> Tøymengderegistreringen kan ta inntil 2 minutter.
Kraftig skumdannelse.	Vaskemiddeldoseringen er for høy. ▶ Strakstiltak: Bland ut en spiseskje tøymykner i 0,5 liter vann og hell blandingen i venstre kammer (ikke ved vasking av friluft-, sports- og duntekstiler). ▶ Bruk mindre vaskemiddel neste gang du vasker samme mengde tøy.
Høy sentrifugeringshastighet oppnås ikke.	Det er stilt inn lav sentrifugeringshastighet. ▶ Still inn høyere sentrifugeringshastighet ved neste vask.
	Ubalansekontrollsystemet utjevner den ubalansen som skyldes redusert sentrifugeringshastighet. ▶ Fordel tøyet på nytt i trommelen. <b>Merk:</b> Legg helst store og små plagg sammen i trommelen. Plagg i forskjellig størrelse fordeler seg bedre ved sentrifugering. ▶ Start programmet <b>Sentrifugering</b> .
Sentrifugeringsprogrammet starter ikke.	Avløpsrøret eller avløpssslagen er tett. ▶ Rens avløpsrøret eller avløpssslagen. Avløpsrøret eller avløpssslagen er i knekk eller klem. ▶ Påse at avløpsrøret og avløpssslagen ikke ligger i knekk eller klem.
	Kontrollen for ubalanse har avbrutt sentrifugeringen på grunn av ujevn fordeling av tøyet. ▶ Fordel tøyet på nytt i trommelen. <b>Merk:</b> Legg helst store og små plagg sammen i trommelen. Plagg i forskjellig størrelse fordeler seg bedre ved sentrifugering. ▶ Start programmet <b>Sentrifugering</b> .
Støyende, hvesende lyd.	Vannet skylles inn i vaskemiddelskuffen under trykk. ▶ Ingen feil – normal driftslyd.
Høye lyder under sentrifugeringen.	Maskinen er ikke ordentlig i vater. ▶ → "Sette maskinen i vater", Side 15



<b>Feil</b>	<b>Årsak og feilsøking</b>
Høye lyder under sentrifugeringen.	Maskinføttene er ikke festet. <ul style="list-style-type: none"> <li>▶ Fest maskinføttene. → "Sette maskinen i vater", Side 15</li> </ul>
	Transportsikringene er ikke fjernet. <ul style="list-style-type: none"> <li>▶ → "Fjerne transportsikringen", Side 13.</li> </ul>
Klaprende lyder, rasling i vannpumpen.	Det har havnet fremmedlegemer i vannpumpen. <ul style="list-style-type: none"> <li>▶ → "Rengjøre vannpumpen", Side 32</li> </ul>
Slurpende, rytmisk sugelyd.	Vannpumpen er aktiv, vaskevannet pumpes ut. <ul style="list-style-type: none"> <li>▶ Ingen feil – normal driftslyd.</li> </ul>
Krølldannelse.	Sentrifugeringshastigheten er for høy. <ul style="list-style-type: none"> <li>▶ Still inn lavere sentrifugeringshastighet ved neste vask.</li> </ul>
	Tøymengden er for stor. <ul style="list-style-type: none"> <li>▶ Reduser tøymengden neste gang du vasker.</li> </ul>
	Det er valgt et program som er uegnet til tekstiltypen. <ul style="list-style-type: none"> <li>▶ Velg programmer som egner seg for tekstiltypen.</li> </ul>
Vaskemiddel eller tøymykner drypper fra mansjetten og samler seg på døren eller i folden på mansjetten.	Det er for mye vaskemiddel/tøymykner i vaskemiddel-skuffen. <ul style="list-style-type: none"> <li>▶ Vær obs på markeringen i vaskemiddel-skuffen når du doserer flytende vaskemiddel og tøymykner, og ikke doser høyere.</li> </ul>
Resultatet av sentrifugeringen er ikke tilfredsstillende. Tøyet er for vått / for fuktig.	Det er stilt inn lav sentrifugeringshastighet. <ul style="list-style-type: none"> <li>▶ Still inn høyere sentrifugeringshastighet ved neste vask.</li> <li>▶ Start programmet <b>Sentrifugering</b>.</li> </ul>
	Avløpsrøret eller avløpsslangen er tett. <ul style="list-style-type: none"> <li>▶ Rens avløpsrøret eller avløpsslangen.</li> </ul>
	Avløpsrøret eller avløpsslangen er i knekk eller klem. <ul style="list-style-type: none"> <li>▶ Påse at avløpsrøret og avløpsslangen ikke ligger i knekk eller klem.</li> </ul>
	Kontrollen for ubalanse har avbrutt sentrifugeringen på grunn av ujevn fordeling av tøyet. <ul style="list-style-type: none"> <li>▶ Fordel tøyet på nytt i trommelen.</li> </ul> <p><b>Merk:</b> Legg helst store og små plagg sammen i trommelen. Plagg i forskjellig størrelse fordeler seg bedre ved sentrifugering.</p> <ul style="list-style-type: none"> <li>▶ Start programmet <b>Sentrifugering</b>.</li> </ul>
	Ubalansekontrollsystemet utjevner den ubalansen som skyldes redusert sentrifugeringshastighet.

Feil	Årsak og feilsøking
Resultatet av sentrifugeringen er ikke tilfredsstillende. Tøyet er for vått / for fuktig.	<ul style="list-style-type: none"><li>▶ Fordel tøyet på nytt i trommelen.</li></ul> <p><b>Merk:</b> Legg helst store og små plagg sammen i trommelen. Plagg i forskjellig størrelse fordeler seg bedre ved sentrifugering.</p> <ul style="list-style-type: none"><li>▶ Start programmet <b>Sentrifugering</b>.</li></ul>
Rester av vaskemiddel på fuktig tøy.	Vaskemidler kan inneholder stoffer som ikke er vannløselige og kan avleire seg på tøyet. <ul style="list-style-type: none"><li>▶ Start programmet <b>Skylling</b> .</li></ul>
Det er rester av vaskemiddel på det tørre tøyet.	Vaskemidler kan inneholder stoffer som ikke er vannløselige og kan avleire seg på tøyet. <ul style="list-style-type: none"><li>▶ Børst av tøyet etter vasking og tørking.</li></ul>
Det renner ut vann av tilløpsslangen.	Tilløpsslangen er ikke riktig / stramt nok tilkoblet. <ol style="list-style-type: none"><li>1. Koble til tilløpsslangen ordentlig. → <i>"Tilkobling av tilløpsslangen", Side 14</i></li><li>2. Stram skruforbindelsen godt.</li></ol>
Det renner ut vann av avløpsslangen.	Avløpsslangen er skadet. <ul style="list-style-type: none"><li>▶ Skift ut den skadde avløpsslangen.</li></ul> <hr/> <p>Avløpsslangen er ikke koblet til ordentlig.</p> <ul style="list-style-type: none"><li>▶ Koble til avløpsslangen ordentlig. → <i>"Tilkoblingstyper for vannavløp", Side 14</i></li></ul>
Det er oppstått lukt i maskinen.	Fuktighet og vaskemiddelrester kan fremme bakterievekst. <ul style="list-style-type: none"><li>▶ → <i>"Rengjøre trommelen", Side 31</i></li><li>▶ La døren og vaskemiddelskuffen stå åpne når apparatet ikke er i bruk, slik at resten av vannet kan få tørke.</li></ul>
Tøymykneren blir i vaskemiddelskuffen.	Skylling med tøymykner er ikke inkludert i det valgte programmet. <ul style="list-style-type: none"><li>▶ Før vasking må du kontrollere om programmet støtter skylling med tøymykner. → <i>"Programmer", Side 23</i></li></ul>
Det lekker vann ut under døren.	Smuss på døren eller pakningen kan forårsake lekkasje. <ul style="list-style-type: none"><li>▶ Rengjør døren og pakningen.</li></ul>

## 17.1 Nødutløser

### Låse opp døren

**Forutsetning:** Vannpumpen er tom.  
→ Side 32

- OBS!** Vann som renner ut, kan medføre materielle skader.
- Ikke åpne døren hvis du kan se vann gjennom glasset.  
Trekk nødutløseren nedover med et verktøy og slipp.

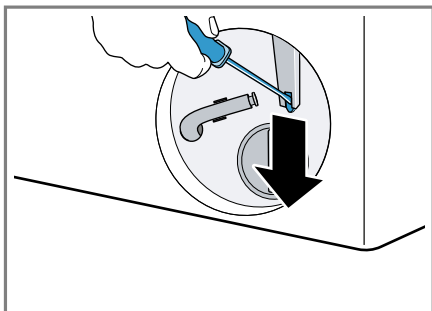

- ✓ Døren er låst opp.
- Sett inn serviceluken og la den gå i inngrep.
- Lukk serviceluken.

## 18 Transport, oppbevaring og avfallsbehandling

### 18.1 Demontering av maskinen

- Steng vannkranen.
- Tøm tilløpsslangen.
- Slå av maskinen.  
→ "Slå av maskinen", Side 29
- Trekk maskinstøpselet ut av stikkkontakten.

- Tapp ut vaskevannet.  
→ "Rengjøre vannpumpen", Side 32
- Demonter slangene.

### 18.2 Sette inn transportsikringene

Før transport sikres apparatet med transportsikringene for å unngå transportskader.

- Fjern de 4 hettene med en skruetrekker.

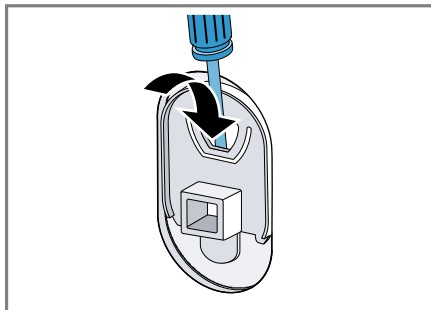

- Ta vare på hettene.
- Sett inn de 4 transportsikringene.  
→ "Fjerne transportsikringen", Side 13

### 18.3 Ta maskinen i bruk igjen

- For nærmere informasjon: Se  
→ "Oppstilling og tilkobling", Side 11 og  
→ "Starte tomvask", Side 19.

## 18.4 Avfallsbehandling av gammelt apparat

Med miljøvennlig avfallsbehandling kan verdifulle råstoffer gjenvinnes.

### ADVARSEL

#### Fare for helseskader!

Barn kan bli sperret inne i apparatet og havne i livsfare.

- ▶ Ikke plasser apparatet bak en dør som hindrer at apparatdøren åpnes, eller som blokkerer den.
- ▶ Etter endt levetid på vaskemaskinen, må du trekke ut støpselet på strømledningen, kappe over strømledningen og ødelegge dørlåsen slik at vaskemaskindøren ikke lar seg lukke lenger.

1. Trekk ut strømkabelens støpsel.
2. Kapp av strømkabelen.
3. Kast apparatet på en miljøvennlig måte.

Du kan innhente informasjon om aktuelle muligheter for avfallsbehandling hos en spesialisert forhandler eller hos kommuneadministrasjonen der du bor.



Dette apparatet er klassifisert i henhold til det europeiske direktivet 2012/19/EU om avhending av elektrisk- og elektronisk utstyr (waste electrical and electronic equipment – WEEE). Direktivet angir rammene for innlevering og gjenvinning av innbytteprodukter.

---

## 19 Kundeservice

Innenfor EØS får du funksjonsrelevante original-reservedeler i samsvarende med gjeldende økodesigndirektivet hos vår kundeservice i minst 10 år fra apparatet bringes ut på markedet.

**Merk:** I rammen av produsentens garantivilkår er bruk av kundeservice gratis.

Du får detaljert informasjon om garantitid og garantivilkår i ditt land hos vår kundeservice, din forhandler eller på våre nettsider. Når du tar kontakt med kundeservice, trenger du produktnummer (E-Nr.) og produksjonsnummer (FD) for apparatet. Kontaktinformasjonen for kundeservice finner du i den vedlagte kundeserviceoversikten eller på våre nettsider.

### 19.1 Produktnummer (E-Nr.) og produksjonsnummer (FD)

Du finner produktnummeret (E-Nr.) og produksjonsnummeret (FD) på apparatets typeskilt.

Alt etter modell er typeskiltet plassert:

- på innsiden av døren
- på innsiden av vedlikeholdsluken
- på baksiden av apparatet

Du kan skrive ned opplysningene, slik at du har data for apparatet og telefonnummeret til kundeservice raskt tilgjengelig når du trenger dem.

## 20 Forbruksverdier

Følgende informasjon gis i henhold til EU-forordningen om økodesign. De verdiene som er angitt for andre programmer enn **Eco 40-60**, er kun veiledende og beregnet etter gjeldende standard EN60456.

Program	Tøymengde (kg)	Programvarighet (h:min) <sup>1</sup>	Energiforbruk (kWh/syklus) <sup>1</sup>	Vannforbruk (l/syklus) <sup>1</sup>	Maks. temperatur (°C) 5 min <sup>1</sup>	Sentrifugehastighet (o/min) <sup>1</sup>	Restfuktighet (%) <sup>1</sup>
Eco 40-60 <sup>2</sup>	7,0	3:28	0,745	68,0	36	1354	53,00
Eco 40-60 <sup>2</sup>	3,5	2:35	0,505	34,0	36	1355	53,00
Eco 40-60 <sup>2</sup>	2,0	2:12	0,185	24,0	22	1400	53,00
Bomull 20 °C	7,0	3:04	0,350	85,0	24	1400	53,00
Bomull 40 °C	7,0	3:04	1,090	85,0	44	1400	53,00
Bomull 60 °C	7,0	3:04	1,590	85,0	61	1400	53,00
Bomull Forvask 40 °C	7,0	3:30	1,160	118,0	44	1400	53,00
Syntetisk 40 °C	4,0	2:30	0,800	65,0	44	1200	35,00
Mix 40 °C	4,0	1:03	0,650	47,0	41	1400	57,00
Ull 30 °C	2,0	0:40	0,240	42,0	27	800	30,00

<sup>1</sup> De faktiske verdiene kan avvike fra de verdiene som er angitt, dette på grunn av påvirkning fra vanntrykk, hardhet, inngangstemperatur, omgivelsestemperatur, tøytipe, tøymengde, tøyets skittenhetsgrad, det vaskemiddelet som brukes, ustabil strømforsyning og de tilleggfunksjonene som er valgt.

<sup>2</sup> Testprogram iht. EU-forordningen om økodesign og EU-forordningen om energimerking, med kaldt vann (15 °C).

## 21 Tekniske data

Maskinhøyde	84,8 cm
Maskinbredde	59,8 cm
Maskindybde	54,6 cm
Apparatdybde når døren er lukket	58,4 cm

Apparatdybde når døren er åpen	95,6 cm
Vekt	68,0 kg
Maksimal tøymengde	7,0 kg
Nettspenning	220-240 V, 50 Hz
⇒ Min. installasjonssikring	10 A

**no** Tekniske data

Nominell effekt	2300 W
Effektinntak	<ul style="list-style-type: none"><li>■ Utkoblet tilstand: 0,12 W</li><li>■ Ikke utkoblet tilstand: 0,50 W</li></ul>
Vanntrykk	<ul style="list-style-type: none"><li>■ Minst: 100 kPa (1 bar)</li><li>■ Maks.: 1000 kPa (10 bar)</li></ul>
Lengde på tilløpslange	150 cm

Lengde på avløpslange	150 cm
Lengde på strømledning	210 cm

Nærmere informasjon om din modell finner du på Internett på <https://eprel.ec.europa.eu/><sup>1</sup>. Nettstedet lenker til den offisielle EU-produkt-databasen EPREL. Følg deretter anvisningene for modellsøket. Modellkoden består av tegnene foran skråstrekken i produktnummeret (E-Nr.) på typeskiltet. Alternativt finner du også modellkoden i første linje i EU-energimerkingen.

<sup>1</sup> Gjelder kun for land innenfor EØS





## Thank you for buying a Bosch Home Appliance!

Register your new device on MyBosch now and profit directly from:

- **Expert tips & tricks for your appliance**
- **Warranty extension options**
- **Discounts for accessories & spare-parts**
- **Digital manual and all appliance data at hand**
- **Easy access to Bosch Home Appliances Service**

Free and easy registration – also on mobile phones:

**[www.bosch-home.com/welcome](http://www.bosch-home.com/welcome)**

**BOSCH**  
HOME APPLIANCES  
**SERVICE**

## Looking for help? You'll find it here.

Expert advice for your Bosch home appliances, help with problems or a repair from Bosch experts.

Find out everything about the many ways Bosch can support you:

**[www.bosch-home.com/service](http://www.bosch-home.com/service)**

Contact data of all countries are listed in the attached service directory.

**BSH Hausgeräte GmbH**

Carl-Wery-Straße 34

81739 München, GERMANY

[www.bosch-home.com](http://www.bosch-home.com)

A Bosch Company



**9001737757** (021012)

no