



**BOSCH**

Register your  
new device on  
MyBosch now and  
get free benefits:  
[bosch-home.com/  
welcome](https://bosch-home.com/welcome)



# Pralni stroj

**WGB24410BY**

**[sl]** Uporabniški priročnik in navodila za montažo



**Dodatne informacije in pojasnila lahko najdete na spletu. Odčitajte kodo QR na naslovnici.**



## Kazalo

<b>1 Varnost</b> .....	<b>3</b>	<b>10 Pribor</b> .....	<b>27</b>
1.1 Splošna navodila .....	3	<b>11 Perilo</b> .....	<b>27</b>
1.2 Namenska uporaba .....	4	11.1 Priprava perila .....	27
1.3 Omejitev kroga uporabnikov ....	4	11.2 Simboli za nego na etiketah za nego .....	27
1.4 Varna namestitvev .....	4	<b>12 Pralna in negovalna sred-</b> <b>stva</b> .....	<b>28</b>
1.5 Varna uporaba .....	6	<b>13 Osnovno upravljanje</b> .....	<b>28</b>
1.6 Varno čiščenje in vzdrževa- nje .....	8	13.1 Vklonpote aparat .....	28
<b>2 Preprečevanje materialne ško-</b> <b>de</b> .....	<b>9</b>	13.2 Nastavitev programa .....	28
<b>3 Varstvo okolja in varčevanje</b> ....	<b>10</b>	13.3 Shranjevanje nastavitev pro- grama .....	29
3.1 Odlaganje embalaže novega aparata .....	10	13.4 Odpiranje vrat .....	29
3.2 Varčevanje z energijo in viri ....	10	13.5 Naložite perilo .....	29
3.3 Način za varčevanje z energi- jo .....	10	13.6 Vstavljanje pripomočka za doziranje .....	29
<b>4 Namestitvev in priključitev</b> .....	<b>10</b>	13.7 Uporaba pripomočka za dozi- ranje .....	29
4.1 Odstranjevanje embalaže apa- rata .....	10	13.8 Polnjenje pralnih in negoval- nih sredstev .....	30
4.2 Obseg dobave .....	11	13.9 Zagon programa .....	30
4.3 Zahteve glede mesta postavi- tve .....	11	13.10 Namakanje perila .....	30
4.4 Odstranjevanje transportnih varoval .....	12	13.11 Naknadno dodajanje peri- la .....	30
4.5 Priključitev aparata .....	13	13.12 Prekinitev programa .....	31
4.6 Izravnava aparata .....	14	13.13 Nadaljevanje programa po uporabi funkcije Izpiranje stop .....	31
<b>5 Pred prvo uporabo</b> .....	<b>14</b>	13.14 Jemanje perila iz aparata ....	31
5.1 Zagon pranja brez perila .....	14	13.15 Preklop aparata v stanje pri- pravljenosti (standby) .....	31
<b>6 Spoznavanje</b> .....	<b>16</b>	<b>14 Otroško varovalo</b> .....	<b>31</b>
6.1 Aparat .....	16	14.1 Aktiviranje otroškega varova- la .....	31
6.2 Predal za pralna sredstva .....	16	14.2 Deaktiviranje otroškega varo- vala .....	31
6.3 Upravljalno polje .....	17	<b>15 Home Connect</b> .....	<b>31</b>
6.4 Logika upravljanja .....	17		
<b>7 Zaslon</b> .....	<b>18</b>		
<b>8 Tipke</b> .....	<b>20</b>		
<b>9 Programi</b> .....	<b>23</b>		

15.1 Nastavitev Home Connect ....	32	<b>18 Odpravljanje motenj .....</b>	<b>38</b>
15.2 Deaktiviranje Wi-Fi na aparatu .....	32	18.1 Odklepanje v sili .....	44
15.3 Aktiviranje Wi-Fi na aparatu ..	32	18.2 Ponovni zagon aparata. ....	44
15.4 Namestitev posodobitve programske opreme .....	32	<b>19 Transport, skladiščenje in odstranjevanje .....</b>	<b>44</b>
15.5 Ponastavitev omrežnih nastavitev aparata .....	32	19.1 Demontaža aparata .....	44
15.6 Daljinski zagon .....	32	19.2 Namestitev transportnih varoval .....	44
15.7 Daljinska diagnoza .....	33	19.3 Ponovni vklop aparata .....	45
15.8 Varstvo podatkov .....	33	19.4 Odstranitev starega aparata v odpad .....	45
<b>16 Osnovne nastavitve .....</b>	<b>33</b>	<b>20 Servisna služba .....</b>	<b>45</b>
16.1 Pregled osnovnih nastavitvev .....	33	20.1 Številka izdelka (E-Nr.), proizvodna številka (FD) in številna številka (Z-Nr.) .....	46
16.2 Spreminjanje osnovnih nastavitev .....	34	<b>21 Vrednosti porabe .....</b>	<b>46</b>
<b>17 Čiščenje in nega .....</b>	<b>34</b>	<b>22 Tehnični podatki .....</b>	<b>47</b>
17.1 Čiščenje bobna .....	34	22.1 Informacije o brezplačni programski opremi in opremi Open Source .....	48
17.2 Čiščenje predala za pralna sredstva .....	35	<b>23 Izjava o skladnosti .....</b>	<b>48</b>
17.3 Čiščenje črpalke za pralno raztopino .....	35		
17.4 Očistite gumijasti nastavek ...	38		

## 1 Varnost

Upošteвайте naslednja varnostna navodila.

### 1.1 Splošna navodila



- Skrbno preberite ta navodila.
- Navodila za uporabo in informacije o izdelku shranite za kasnejšo uporabo ali za novega lastnika.
- Če opazite poškodbo zaradi transporta, aparata ne priključite.

## 1.2 Namenska uporaba

Aparat uporabljajte samo:

- za pranje tkanin za strojno pranje in volne za ročno pranje v skladu z negovalno etiketo.
- z vodo iz vodovoda in običajnimi pralnimi in negovalnimi sredstvi za strojno pranje.
- v domačem gospodinjstvu in v zaprtih prostorih domačega okolja.
- do najvišje nadmorske višine 4000 m.

## 1.3 Omejitev kroga uporabnikov

Ta aparat lahko otroci, starejši od 8 let, ter osebe z zmanjšanimi fizičnimi, senzoričnimi ali duševnimi sposobnostmi ali osebe, ki ne razpolagajo z izkušnjami in/ali znanjem uporabljajo le, ko so pod nadzorom, ali če so bili poučeni o varni uporabi in so razumeli nevarnosti, ki izhajajo iz uporabe aparata.

Otroci se ne smejo igrati z aparatom.

Otroci brez ustreznega nadzora ne smejo izvajati čiščenja in uporabniškega vzdrževanja aparata.

Otroci, mlajši od 3 let, in domače živali naj se ne približujejo aparatu.

## 1.4 Varna namestitve

### **OPOZORILO – Nevarnost električnega udara!**

Nestrokovna vgradnja je nevarna.

- ▶ Pri priključitvi in uporabi aparata obvezno upoštevajte podatke na tipski ploščici.
- ▶ Aparat je dovoljeno priključiti na električno omrežje z izmeničnim tokom le preko ozemljene vtičnice, ki je instalirana v skladu s predpisi.
- ▶ Sistem ozemljitve hišne električne napeljave mora biti instaliran v skladu s predpisi. Preseg kablov v instalaciji mora biti dovolj velik.
- ▶ Če uporabljate zaščitno stikalo na diferenčni tok, uporabljajte samo tip stikala z oznako .
- ▶ Aparata nikoli ne napajajte prek zunanje stikalne naprave, npr. stikalne ure ali daljinskega upravljanja.

- ▶ Ko je aparat vgrajen, mora biti omrežni vtič električnega kabla prosto dostopen, če pa to ni mogoče, mora biti v električni napeljavi vgrajena naprava za prekinitev toka v skladu s predpisi o postavitvi.
- ▶ Pri postavitvi aparata pazite, da omrežni priključni vodnik ni ukleščen ali poškodovan.

Poškodovana izolacija omrežnega priključnega kabla je nevarna.

- ▶ Omrežni priključni kabel nikoli ne sme priti v stik z vročimi deli stroja ali viri toplote.
- ▶ Omrežni priključni kabel nikoli ne sme priti v stik z ostrimi konicami ali robovi.
- ▶ Omrežnega priključnega kabla nikoli ne prepogibajte, stiskajte ali spreminjajte.

### **⚠ OPOZORILO – Nevarnost požara!**

Uporaba podaljšanega električnega kabla in nedovoljenih adapterjev je nevarna.

- ▶ Ne uporabljajte podaljškov ali električnih razdelilnikov.
- ▶ Uporabljajte samo adapterje in omrežne priključne vode, ki jih je odobril proizvajalec.
- ▶ Če je omrežni priključni vod prekratek in daljši omrežni priključni vod ni na voljo, se obrnite na usposobljenega električarja, ki bo prilagodil hišno instalacijo.

### **⚠ OPOZORILO – Nevarnost poškodb!**

Visoka teža aparata lahko pri dviganju povzroči poškodbe.

- ▶ Aparata ne dvigajte sami.
- Če ta aparat nestrokovno postavite v pralno-sušilni stolp, lahko zgoraj postavljeni aparat pade.
- ▶ Sušilni stroj pritrdite na pralni stroj izključno s kompletom za povezavo, ki ga dobavi proizvajalec sušilnega stroja . Drugačen način postavitve ni dovoljen.
  - ▶ Aparata ne postavite v pralno-sušilni stolp, če proizvajalec sušilnega stroja ne ponuja ustreznega kompleta za povezavo.
  - ▶ V pralno-sušilni stolp ne postavljajte različno širokih in globokih aparatov različnih proizvajalcev.
  - ▶ Pralno-sušilnega stolpa ne postavljajte na podstavek, ker se aparata lahko prevrneta.

### **⚠ OPOZORILO – Nevarnost zadušitve!**

Otroci se lahko zavijejo v embalažo ali pa si slednje potegnejo preko glave in se tako zadušijo.

- ▶ Poskrbite, da otroci ne bodo prišli v stik z embalažnim materialom.
- ▶ Ne dovolite otrokom, da se igrajo z embalažnim materialom.

### **⚠ PREVIDNO – Nevarnost poškodb!**

Aparat se med delovanjem lahko trese ali premika.

- ▶ Aparat postavite na čisto, ravno in trdno površino.
  - ▶ Izravnajte aparat s pomočjo nog aparata in vodne tehtnice.
- Pri nestrokovno napeljanih ceveh in priključnih vodih obstaja nevarnost spotikanja.
- ▶ Cevi in priključne vode položite tako, da ne bo nevarnosti, da bi se spotaknili.

Če aparat premikate, tako da ga držite za izbočene dele, npr. za vrata, se deli lahko odlomijo.

- ▶ Stroja ne premikajte tako, da ga držite za izbočene dele.

### **⚠ PREVIDNO – Nevarnost ureznin!**

Če se dotikate ostrih robov na aparatu, se lahko urežete.

- ▶ Nikoli se ne dotikajte ostrih robov na aparatu.
- ▶ Med namestitvijo in transportom aparata uporabljajte zaščitne rokavice.

## **1.5 Varna uporaba**

### **⚠ OPOZORILO – Nevarnost električnega udara!**

Poškodovan aparat ali poškodovan omrežni priključni kabel je nevaren.

- ▶ Nikoli ne uporabljajte poškodovanega aparata.
- ▶ Nikoli ne vlecite za priključni kabel, da izkločite aparat iz električnega omrežja. Vedno vlecite za vtič omrežnega priključnega kabla.
- ▶ Če je aparat ali omrežni priključni kabel v okvari, takoj izvalcite vtič omrežnega priključnega kabla iz vtičnice ali izklopite varovalko v omarici z varovalkami in zaprite vodovodno pipo.
- ▶ Pokličite pooblaščen servis. → *Stran 45*

Vdirajoča vlaga lahko povzroči električni udar.

- ▶ Aparat uporabljajte samo v zaprtih prostorih.

- ▶ Aparata nikoli ne izpostavljajte visokim temperaturam in vlagi.
- ▶ Za čiščenje aparata ne uporabljajte parnega čistilnika, visokotlačnega čistilnika, cevi ali prh.

### **⚠ OPOZORILO – Nevarnost ogroženosti zdravja!**

Otroci se lahko zaprejo v aparat in s tem ogrozijo svoje življenje.

- ▶ Aparata ne postavljajte za vrata, ki lahko ovirajo ali preprečujejo odpiranje vrat aparata.
- ▶ Pri odsluženih aparatih izvlecite vtič omrežnega priključnega kabla, prerežite kabel in uničite ključavnico aparata, da se vrata aparata ne zaprejo več.

Pri ožemanju večjih nepremočljivih kosov lahko pride do neuravnoteženosti in telesnih poškodb.

- ▶ V aparatu ne perite in ne ožemajte velikih nepremočljivih kosov, kot so odeje ali nadvložki za vzmetnice.

### **⚠ OPOZORILO – Nevarnost zadužitve!**

Otroci lahko vdihnejo ali pogoltnejo majhne dele in se tako zadušijo.

- ▶ Poskrbite, da otroci ne bodo prišli v stik z majhnimi deli.
- ▶ Ne dovolite otrokom, da se igrajo z majhnimi deli.

### **⚠ OPOZORILO – Nevarnost zastrupitve!**

Pralna in negovalna sredstva lahko pri zaužitju privedejo do zastrupitve.

- ▶ Ob nehotenem zaužitju pralnih/negovalnih sredstev takoj poiščite zdravniško pomoč.
- ▶ Pralna in negovalna sredstva shranjujte nedostopno za otroke.

### **⚠ OPOZORILO – Nevarnost eksplozije!**

Če je bilo perilo predhodno obdelano s vnetljivimi čistili, ki vsebujejo topila, lahko v aparatu pride do eksplozije.

- ▶ Predhodno obdelano perilo pred pranjem temeljito izperite z vodo.

### **⚠ PREVIDNO – Nevarnost poškodb!**

Če stopite na aparat ali plezate po njem, se lahko pokrivna plošča zlomi.

- ▶ Nikoli ne stopajte ali plezajte na aparat.

Če sedete na odprta vrata ali se opirate nanja, se aparat lahko prevrne.

- ▶ Ne sedajte na vrata aparata in se ne opirajte nanja.
- ▶ Ne postavljajte predmetov na vrata aparata.

Če sežete v vrteči se bobnen, si lahko poškodujete roke.

- ▶ Preden sežete v bobnen, počakajte, da se popolnoma ustavi.

### **⚠ PREVIDNO – Nevarnost oparin!**

Pralna raztopina je pri pranju z visokimi temperaturami vroča.

- ▶ Ne dotikajte se vroče pralne raztopine.

### **⚠ PREVIDNO – Nevarnost kemičnih opeklin!**

Ko odprete predal za pralna sredstva, lahko pralno in negovalno sredstvo brizgneta iz aparata.

Če prideta v stik z očmi ali kožo, lahko povzročita draženje.

- ▶ Če pridete v stik s pralnimi ali negovalnimi sredstvi, temeljito izperite oči ali kožo s čisto vodo.
- ▶ Ob nehotenem zaužitju pralnih/negovalnih sredstev takoj poiščite zdravniško pomoč.
- ▶ Pralna in negovalna sredstva shranjujte nedostopno za otroke.

## **1.6 Varno čiščenje in vzdrževanje**

### **⚠ OPOZORILO – Nevarnost električnega udara!**

Nestrokovna popravila so nevarna.

- ▶ Nikoli ne spreminjajte aparata ali njegovih tehničnih lastnosti.
- ▶ Popravila aparata sme izvajati samo izšolano strokovno osebje.
- ▶ Za popravilo aparata je dovoljeno uporabljati samo originalne nadomestne dele.
- ▶ Če se omrežni priključni vodnik aparata poškoduje, ga mora zamenjati proizvajalec ali njegova servisna služba ali podobna kvalificirana oseba, da se izognete nevarnostim.

Vdirajoča vlaga lahko povzroči električni udar.

- ▶ Pred čiščenjem izvlecite vtič ali odklopite varovalko v omarici z varovalkami.
- ▶ Za čiščenje aparata ne uporabljajte parnega čistilnika, visokotlačnega čistilnika, cevi ali prh.

**⚠ OPOZORILO – Nevarnost poškodb!**

Uporaba neoriginalnih nadomestnih delov in pribora je nevarna.

- ▶ Uporabljajte samo proizvajalčeve originalne rezervne dele in originalni pribor.

**⚠ OPOZORILO – Nevarnost zastrupitve!**

Pri uporabi čistil, ki vsebujejo topila, se lahko razvijejo strupeni hlapi.

- ▶ Ne uporabljajte čistil, ki vsebujejo topila.

---

## 2 Preprečevanje materialne škode

**POZOR**

Napačno doziranje mehčalca, pralnega in negovalnega sredstva ter čistil lahko vpliva na delovanje aparata.

- ▶ Upoštevajte proizvajalčeva priporočila za doziranje.

Prekoračitev največje količine perila vpliva na delovanje aparata.

- ▶ Upoštevajte največjo količino perila za vsak program in je ne prekoračite.

→ "Programi", Stran 23

Stroj je za transport zaščiten s transportnimi varovali.

Če ne odstranite transportnih varoval, lahko pride do materialne škode in poškodbe aparata.

- ▶ Pred uporabo v celoti odstranite vsa transportna varovala in jih shranite.
- ▶ Pred vsakim transportom v celoti namestite vsa transportna varovala, da preprečite poškodbe med transportom.

Zaradi nestrokovne priključitve dovodne cevi lahko nastane materialna škoda.

- ▶ Navoje na dovodni cevi zategnite ročno.
- ▶ Dovodno cev po možnosti priključite na vodovodno pipo brez doda-

tnih povezovalnih elementov, npr. adapterja, podaljškov ali ventilov.

- ▶ Pazite, da bo ohišje ventila dovodne cevi vgrajeno tako, da se ne bo dotikalo okolice in ne bo izpostavljeno delovanju zunanjih sil.
- ▶ Pazite, da bo notranji premer vodovodne pipe najmanj 17 mm.
- ▶ Pazite, da bo dolžina navoja na priključku na vodovodno pipo najmanj 10 mm.

Prenizek ali previsok tlak vode lahko vpliva na delovanje aparata.

- ▶ Prepričajte se, da je tlak vode v vodovodni napeljavi vsaj 100 kPa (1 bar) in največ 1000 kPa (10 bar).
- ▶ Če vodni tlak presega navedeno najvišjo vrednost, je treba med priključek za pitno vodo in komplet cevi aparata namestiti reducirni ventil.
- ▶ Aparata ne priključite na mešalno baterijo breztladne naprave za pravo vroče vode.

Spremenjene ali poškodovane cevi za vodo lahko povzročijo materialno škodo in poškodbe aparata.

- ▶ Cevi za vodo nikoli ne prepogibajte, stiskajte, spreminjajte ali prerežite.
- ▶ Uporabite samo priložene cevi za vodo ali originalne nadomestne cevi.

## sl Varstvo okolja in varčevanje

- ▶ Že uporabljenih cevi za vodo nikoli ne uporabite ponovno.

Če aparat deluje z umazano ali prevročo vodo, lahko nastane materialna škoda in aparat se poškoduje.

- ▶ Aparat uporabljajte izključno s hladno vodo iz vodovoda.

Neustrezna čistilna sredstva lahko poškodujejo površine aparata.

- ▶ Ne uporabljajte agresivnih ali abrazivnih čistil.
- ▶ Ne uporabljajte močnih alkoholnih čistil.
- ▶ Ne uporabljajte trdih čistilnih blazinic ali gobic.
- ▶ Aparat čistite samo z vodo in mehko vlažno krpo.
- ▶ Če ostanki pralnega sredstva, pršila ali drugi ostanki pridejo v stik z aparatom, jih nemudoma odstranite.

---

## 3 Varstvo okolja in varčevanje

### 3.1 Odlaganje embalaže novega aparata

Material embalaže je okolju prijazen in primeren za ponovno uporabo.

- ▶ Posamezne sestavne dele ločeno sortirajte v odpad.

### 3.2 Varčevanje z energijo in vi-ri

Če upoštevate te napotke, bo vaš aparat porabil manj električne energije in vode.

- Uporabljajte programe z nizko temperaturo in daljšim časom pranja ter izkoristite največjo količino perila. → *Stran 23*
- Pralno sredstvo dozirajte glede na stopnjo umazanosti perila. Dozirajte pralnega sredstva

- Če je perilo malo ali normalno umazano, znižajte temperaturo pranja.
- Nastavite največje število vrtljajtev ožemanja, če boste perilo nato sušili v sušilnem stroju.
- Perilo perite brez predpranja.

## 3.3 Način za varčevanje z energijo

Če kratek čas ne upravljate z aparatom, se samodejno preklopi v način za varčevanje z energijo. Vsi prikazi ugasnejo in II ▶ utripa.

Način za varčevanje z energijo se izklopi, ko znova upravljate z aparatom.

Če dalj časa ne upravljate z aparatom, se samodejno preklopi v način pripravljenosti (standby).

---

## 4 Namestitev in priključitev

### 4.1 Odstranjevanje embalaže aparata

#### POZOR

Predmeti, ki ostanejo v bobnu in niso namenjeni za delovanje v aparatu, lahko povzročijo materialno škodo in poškodbe aparata.

- ▶ Pred uporabo te predmete in ves priloženi pribor odstranite iz bobna.

1. Z aparata odstranite vso embalažo in zaščitne folije.  
→ *"Odlaganje embalaže novega aparata", Stran 10*
2. Preverite, če so na aparatu vidne poškodbe.
3. Odprite vrata. → *Stran 29*
4. Odstranite pribor iz bobna.
5. Zaprite vrata.

## 4.2 Obseg dobave

Ko razpakirate vse dele, jih preverite, če so se ob transportu poškodovali. Preverite tudi popolnost obsega dobave.

### POZOR

Če aparat uporabljate z nepopolnim ali okvarjenim priborom, lahko aparat slabše deluje ali se poškoduje in povzroči materialno škodo.

- ▶ Aparata ne uporabljajte z nepopolnim ali okvarjenim priborom.
- ▶ Pred uporabo aparata zamenjajte ustrezen pribor.  
→ "Pribor", *Stran 27*

**Opomba:** Aparat je v tovarni prestal preizkus delovanja. To lahko povzroči madeže vode v aparatu, ki bodo odstranjeni v prvem pralnem ciklu.

V obsegu dobave so zajeti naslednji deli:

- Pralni stroj
- Spremni dokumenti
- Transportna varovala
- Pokrivna kapa<sup>1</sup>
- Cev za dovod vode  
→ "Priključitev dovodne cevi", *Stran 13*

## 4.3 Zahteve glede mesta postavitve

### ⚠ OPOZORILO

#### Nevarnost električnega udara!

Nekateri deli aparata so pod napetostjo.

Dotikanje delov pod napetostjo je nevarno.

- ▶ Aparata ne uporabljajte brez pokrova.

### ⚠ OPOZORILO

#### Nevarnost poškodb!

Če aparat deluje na podnožju, se lahko prevrne.

- ▶ Pred uporabo obvezno pritrdite noge aparata s proizvajalčevimi pritrdilnimi sponami → *Stran 27*.

### POZOR

Če preostala voda v aparatu zmrzne, se aparat lahko poškoduje.

- ▶ Aparata ne nameščajte in uporabljajte v prostorih, kjer zmrzuje, ali na prostem.

Če aparat nagnete za več kot 40°, voda lahko izteče iz aparata in povzroči materialno škodo.

- ▶ Previdno nagnite aparat.
- ▶ Aparat transportirajte v pokončnem položaju.

Mesto postavitve	Zahteve
Podnožje	Aparat pritrdite s pritrdilnimi sponami → <i>Stran 27</i> .
Strop z lesenimi tramovi	Aparat postavite na vodoodporna leseno ploščo (debeline najmanj 30 mm), ki je trdno privita na tla.
Med kuhinjskimi elementi	Aparat vgradite samo pod neprekinjen pult, ki je trdno povezan s sosednjimi omarami. Potrebna širina niše: 60 cm.

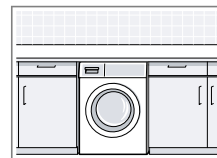
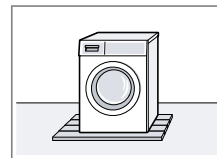
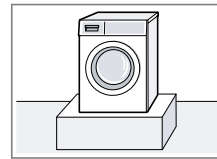

<sup>1</sup> Število pokravnih kap se pri različnih modelih razlikuje.

**Mesto postavitve**      **Zahteve**

Ob steni

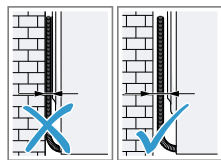

Električnega kabla in cevi ne priprite med steno in aparatom.

**4.4 Odstranjanje transportnih varoval**

Aparat je za transport zaščiten s transportnimi varovalni na zadnji strani aparata.

**Opomba:** Vijake transportnih varoval in tulce shranite za poznejši transport.

1. Cev ① in priključni kabel ② odstranite iz držal.

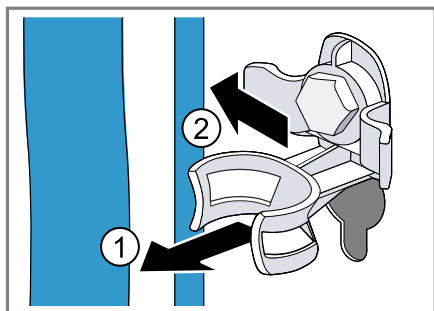

2. Vse vijake 4 transportnih varoval odvijte z vijačnim ključem dim. 13 ① in jih odstranite ②.

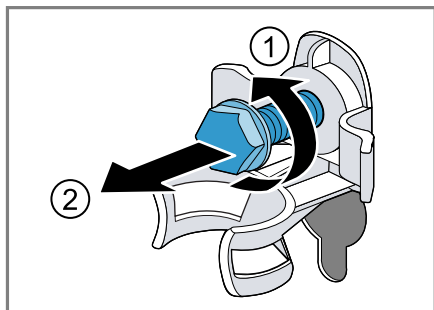

3. Odstranite 4 tulce.

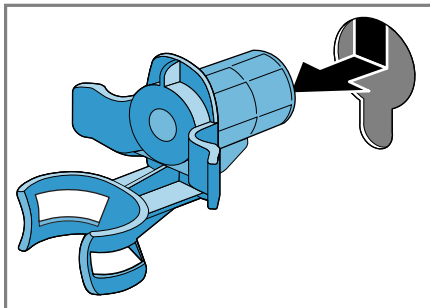

4. Vstavite pokrivno kapo in jo potisnite navzdol.

**Opombe**

- Upoštevajte število pokravnih kap v obsegu dobave
- Če so v obsegu dobave štiri pokrivne kape, pokrivne kape vstavite v štiri odprtine za transportna varovala.

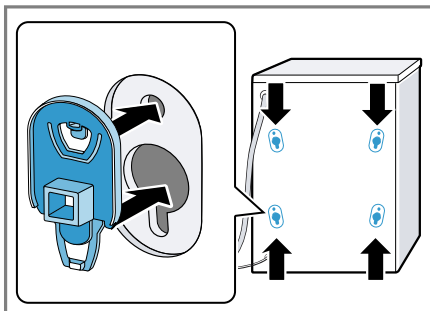

- Če je v obsegu dobave ena pokrivna kapa, pokrivno kapo vstavite v spodnjo levo odprtino za transportno varovalo.

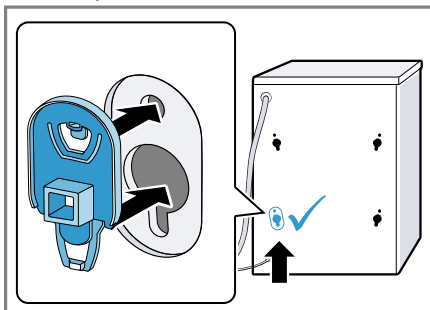

**Opomba:** Da vstavite transportna varovala v aparat pred transportom, opravite te korake v obratnem vrstnem redu.

## 4.5 Priključitev aparata

### Priključitev dovodne cevi

#### POZOR

Zaradi nestrokovne priključitve dovodne cevi lahko nastane materialna škoda.

- ▶ Navoje na dovodni cevi zategnite ročno.

1. Dovodno cev priključite na aparat.

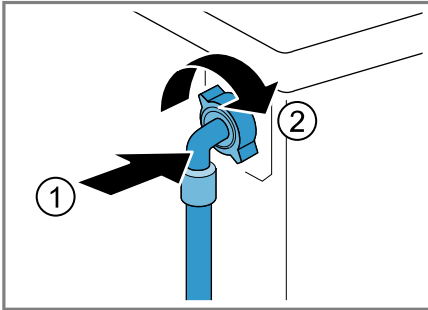

2. Dovodno cev priključite na vodovodno pipo (26,4 mm = 3/4").

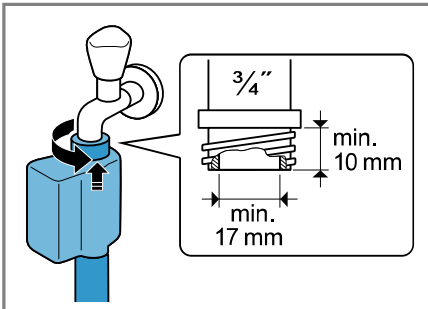

3. Previdno odprite pipo in preverite, če priključna mesta tesnijo.

### Načini priključitve na odtok

Te informacije vam bodo pomagale priključiti aparat na odtok.

#### POZOR

Med črpanjem je odtočna gibka cev pod tlakom in se lahko sname s priključnega mesta.

- ▶ Odtočno gibko cev zavarujte pred nehotenim snemanjem.

Če je odtok zamašen ali zaprt, lahko odpadna voda priteče nazaj v aparat.

- ▶ Pred uporabo aparata se prepričajte, da odpadna voda hitro odteka, in odstranite tujke.

**Opomba:** Upoštevajte višine izčrpanja.

Največja višina izčrpanja znaša 100 cm.

#### Sifon

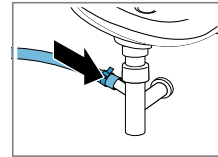

Priključno mesto zavarujte s cevno objemko (24–40 mm).

#### Umivalnik

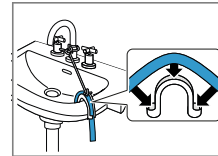

Odtočno gibko cev pritrdite s kolenom in jo zavarujte.

→ "Pribor",  
Stran 27

Plastična cev z gumijasto objemko ali odtočni kanal

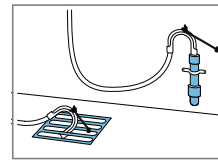

Odtočno gibko cev pritrdite s kolenom in jo zavarujte.

→ "Pribor",  
Stran 27

### Prikljop aparata na električno napajanje

**Opomba:** Hišna električna napeljava mora ustrezati lokalnim zakonskim predpisom in mora vsebovati zaščitno stikalo na diferenčni tok.

## sl Pred prvo uporabo

1. Vtič omrežnega priključnega vodnika priključite na vtičnico v bližini aparata.

Priključne podatke aparata najdete v tehničnih podatkih → *Stran 47*.

2. Preverite omrežni vtič glede dobre pritrditve.

### 4.6 Izravnava aparata

Da zmanjšate hrup in tresljaje ter preprečite premikanje aparata, pravilno izravnajte aparat.

1. Protimatice sprostite z odvijanjem v desno z vijačnim ključem dim. 17.

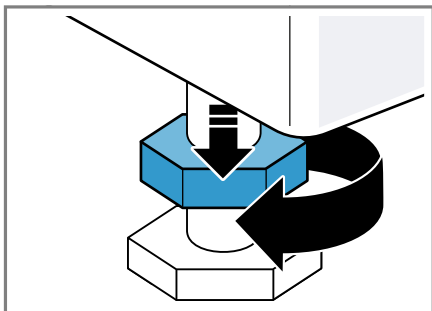

2. Vrtite noge aparata, da izravnate aparat. Z vodno tehtnico preverite, ali je aparat izravnán.

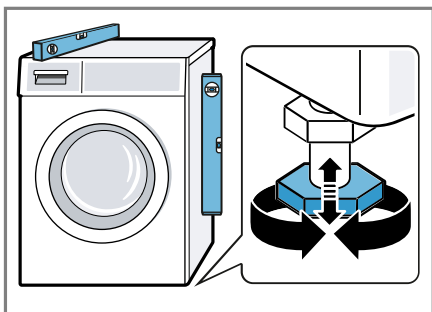

Vse noge aparata morajo trdno stati na tleh.

3. Protimatice ročno privijte z vijačnim ključem dim. 17 proti ohišju.

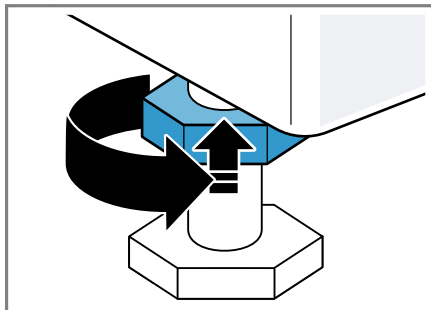

Pri tem trdno držite nogo aparata in ne spreminjajte višine.

## 5 Pred prvo uporabo

Pripravite aparat na uporabo.

### 5.1 Zagon pranja brez perila

Preden je aparat zapustil tovarno, je bil temeljito preizkušen. Da odstranite morebitne ostanke vode, prvič perite brez perila.

1. Pritisnite  $\phi$ .  
Postopek vklopa traja nekaj sekund.
2. Nastavite program **Cottons 90°C** ali v aplikaciji Home Connect izberite program za čiščenje bobna.
3. Zaprite vrata.
4. Izvlecite predalček za detergent.

5. V prekat II nalijte pribl. 1 liter vode iz vodovoda.

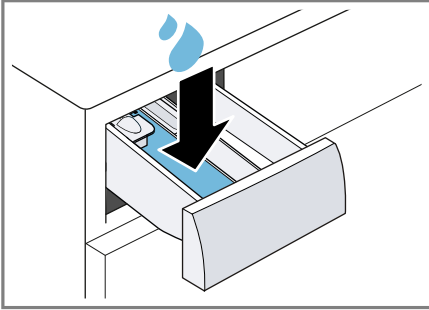

6. Pralni prašek s kisikovim belilom dodajte v prekat II.

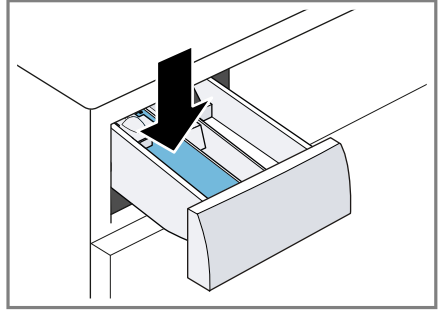

Da preprečite penjenje, uporabite le polovico količine pralnega sredstva, ki jo proizvajalec priporoča za malo umazano perilo. Ne uporabljajte pralnega sredstva za volno ali občutljivo perilo.

7. Vstavite predalček za detergent.
8. Vklopite program. → *Stran 30*
9. Vklopite prvi postopek pranja ali pritisnite  $\phi$ , da aparat preklopite na stanje pripravljenosti (standby). → "*Osnovno upravljanje*", *Stran 28*

## 6 Spoznavanje

### 6.1 Aparat

Tukaj najdete pregled sestavnih delov svojega aparata.

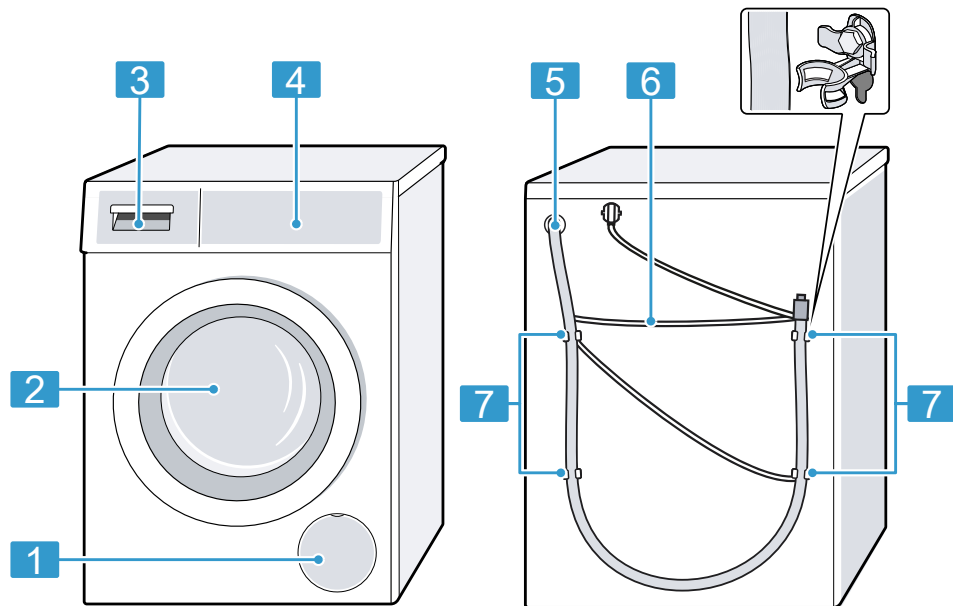

Glede na tip aparata se lahko podrobnosti na sliki razlikujejo, npr. barva in oblika.

**1** Vzdrževalna loputa črpalke za pralno raztopino → *Stran 35*

**2** Vrata → *Stran 29*

**3** Predal za pralna sredstva → *Stran 16*

**4** Upravljalno polje → *Stran 17*

**5** Odtočna gibka cev → *Stran 13*

**6** Omrežni priključni kabel → *Stran 13*

**7** Transportna varovala

### 6.2 Predal za pralna sredstva

**Opomba:** Upoštevajte navodila proizvajalca za uporabo in doziranje pral-

nega in negovalnega sredstva ter podatke v opisih programov.

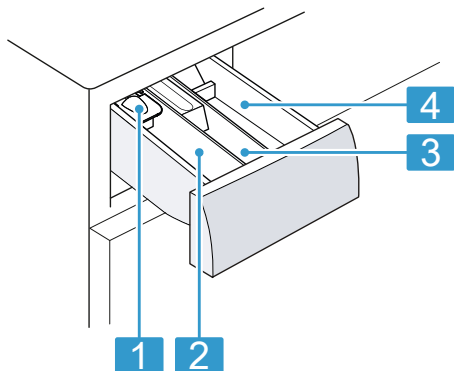

- |   |   |
|---|---|
| 1 | Pomoč pri doziranju za tekoča pralna sredstva → <i>Stran 29</i> |
| 2 | Prekat II: pralno sredstvo za glavno pranje                     |
| 3 | Prekat ☼: mehčalec  |
| 4 | Prekat I: pralno sredstvo za predpranje                         |

### 6.3 Upravljalno polje

Prek upravljalnega polja nastavite vse funkcije svojega aparata in dobite informacije o stanju delovanja.

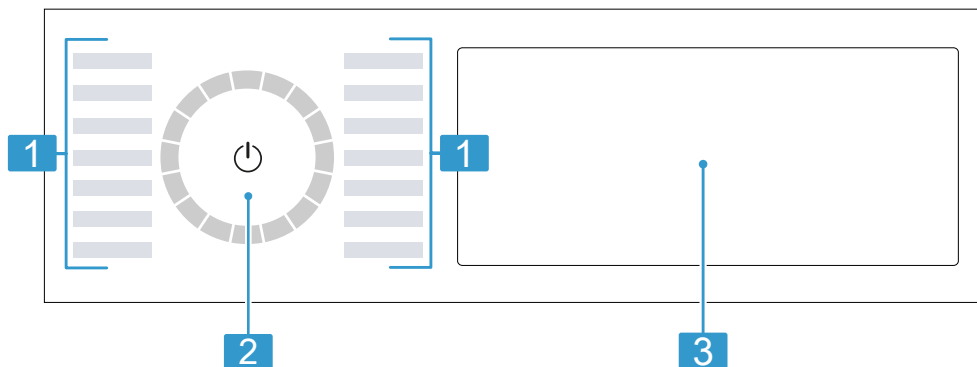

- |   |   |
|---|---|
| 1 | Programi → <i>Stran 23</i>                          |
| 2 | Programsko stikalo → <i>Stran 28</i>                |
| 3 | Tipke → <i>Stran 20</i> in zaslón → <i>Stran 18</i> |

### 6.4 Logika upravljanja

Nekatera območja zaslóna so tipke in se odzivajo na dotike. Nastavitve

aktivirate, deaktivirate ali spreminjate s pritiskom na tipke. Aktivirane nastavitve so na zaslónu svetlejše.

#### **POZOR**

Če močno pritisnete na zaslón, se lahko poškoduje.

- ▶ Na zaslón ne pritisčajte močno.
- ▶ Na zaslón ne pritisčajte s koničastimi ali ostrimi predmeti.

## Prikaz ali zatemnitev dodatnih tipk

Nekatere tipke so zatemnjene, da je na zaslonu prikazano manj. Če te dodatne tipke prikažete na zaslonu, lahko aktivirate ali deaktivirate ustrezne nastavitve.

1. Za prikaz dodatnih tipk na kratko pritisnite **More**.

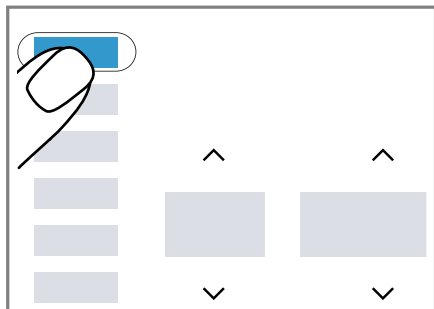

- ✓ Na zaslonu se prikažejo vse dodatne tipke.

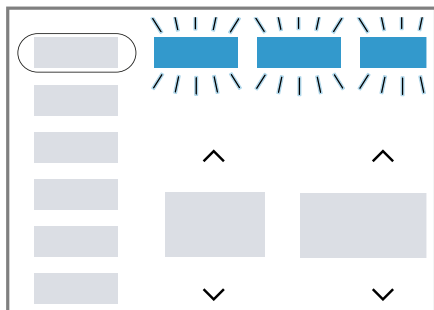

2. Za zatemnitev dodatnih tipk ponovno na kratko pritisnite **More**.

## Sprememba nastavitvene vrednosti

Če aktivirate določene nastavitve, se na zaslonu prikažejo izbirne tipke in nastavitveno vrednost lahko spremenite.

- Pritisnite izbirne tipke → *Stran 21*. Na zaslonu se prikaže nastavitvena vrednost.

---

## 7 Zaslon

Na prikazovalniku so prikazane trenutne nastavljenе vrednosti, možnosti izbire ali pa opozorilna besedila.

Glede na stanje programa se na zaslonu nekatere informacije prikažejo v območju BB:BB, npr. E n.d.

**Opomba:** Po posodobitvah programske opreme so lahko na voljo dodatne funkcije. → *Stran 32*



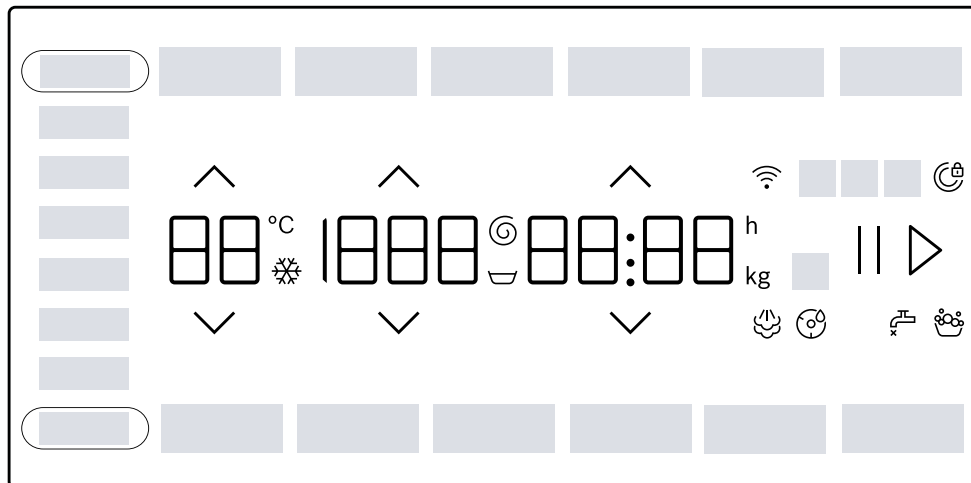





Ko je na voljo posodobitev programske opreme, so v aplikaciji Home Connect na voljo dodatne informacije.



Primer prikaza na zaslonu

Prikaz	Opis
0:40 <sup>1</sup>	Predvideno trajanje programa ali preostali čas programa v urah in minutah.
10 h <sup>1</sup>	Čas konca programa → "Tipke", Stran 21
9,0 <sup>1</sup>	Priporočena največja količina perila za nastavljeni program v kg.
☐ - 1400	Nastavljeno število vrtljajtev ožemanja v vrt/min. → Stran 21 0: brez končnega ožemanja, samo črpanje ☐: izpiranje stop, brez črpanja
☼ - 90	Nastavljena temperatura v °C. → Stran 21 ☼ (hladno)
End	Stanje programa: konec programa
☁	Stanje programa: obdelava s paro
☹ Blood	Način za odstranjevanje madežev „Kri“ je aktiviran.
☹ Grass	Način za odstranjevanje madežev „Trava“ je aktiviran.
☹ Red Wine	Način za odstranjevanje madežev „Rdeče vino“ je aktiviran.
☹ Sweat	Način za odstranjevanje madežev „Znoj“ je aktiviran.

<sup>1</sup> Primer

Prikaz	Opis
 Butter/Oil	Način za odstranjevanje madežev „Jedilna maščoba/jedilno olje“ je aktiviran.
 Tomatoes	Način za odstranjevanje madežev „Paradižniki“ je aktiviran.
	utripa: Potrebno je čiščenje bobna. Izvedite program Cottons 90°C  za čiščenje in nego bobna in posode za pralno raztopino. → "Čiščenje bobna", Stran 34
	<ul style="list-style-type: none"> <li>▪ Sveti: aparat je povezan z domačim omrežjem prek brezžične povezave.</li> <li>▪ Utripa: aparat se poskuša povezati z domačim omrežjem prek brezžične povezave.</li> </ul> → "Home Connect ", Stran 31
	Aparat je zaznal preveč pene. →  ali močno penjenje.", Stran 41
	<ul style="list-style-type: none"> <li>▪ Sveti: vrata so zaklenjena.             <ul style="list-style-type: none"> <li>– Da dodate perilo, lahko vrata odklenete. → "Naknadno dodajanje perila", Stran 30</li> <li>– Da odprete vrata, lahko prekinete program. → "Prekinitev programa", Stran 31</li> </ul> </li> <li>▪ Utripa: vrata niso zaprta.</li> </ul>
	<ul style="list-style-type: none"> <li>▪ Ni vodnega tlaka.</li> <li>▪ Vodni tlak v pipi je prenizek.</li> </ul>
E:35 <sup>1</sup>	Koda napake, prikaz napake, signal. → Stran 38









## 8 Tipke

### Opombe

- Po posodobitvah programske opreme so lahko na voljo dodatne funkcije.  
→ Stran 32  
Ko je na voljo posodobitev programske opreme, so v aplikaciji Home Connect na voljo dodatne informacije.
  - Dodatne funkcije ali nastavitve najdete v aplikaciji Home Connect. Nekatere nastavitve lahko spreminjate samo prek aplikacije Home Connect.
- Nekatere tipke so zatemnjene, da je na zaslonu prikazano manj. Te dodatne tipke lahko prikažete na zaslonu. → Stran 18  
Izbira nastavitve programa je odvisna od nastavljenega programa.

<sup>1</sup> Primer

Tipka	Izbira	več informacij
II ▷ (Start/Reload)	<ul style="list-style-type: none"> <li>■ vklop</li> <li>■ prekini</li> <li>■ premor</li> </ul>	<p>Zagon, prekinitvev programa ali premor. Ko je prikazan II, lahko program začasno zaustavite.</p> <p>Ko je prikazan ▷, lahko program zaženete.</p>
^ v	Večkratna izbira	Da spremenite nastavitvev, pritisčajte izbirno tipko ^ ali v, da se na zaslonu prikaže zelena nastavitvev.
⊞ SpeedPerfect	<ul style="list-style-type: none"> <li>■ aktiviranje</li> <li>■ deaktiviranje</li> </ul>	<p>Aktiviranje ali deaktiviranje skrajšanega programa.</p> <p><b>Opomba:</b> Poraba energije se zviša. To ne vpliva na rezultat pranja.</p>
⊞ Intensive Plus (Intenzivno plus)	<ul style="list-style-type: none"> <li>■ aktiviranje</li> <li>■ deaktiviranje</li> </ul>	<p>Aktiviranje ali deaktiviranje pranja s podaljšanim časom.</p> <p>Trajanje programa se podaljša za do 30 minut.</p> <p>Primerno za posebno umazano perilo.</p>
AntiStain	Večkratna izbira	<p>Izberite vrsto madežev.</p> <p>Temperatura, vrtenje bobna in čas namakanja se prilagodijo vrsti madežev.</p>
⊞ Finished in (Končano v)	do 24 ur	<p>Določite čas konca programa.</p> <p>Trajanje programa je že všteto v nastavljenostevilo ur.</p> <p>Po vklopu programa se prikaže trajanje programa.</p> <p><b>Opomba:</b> Pritisčajte ^ ali v, da se na zaslonu prikaže zelena nastavitvev.</p>
^ v (Izb. temp.)	⊗ - 90	<p>Prilagodite temperaturo.</p> <p>Nastavljena temperatura v °C.</p>
^ v (Centrifuga)	⊖ - 1400	<p>Spremenite številostvrtljajev ožemanja ali aktivirajte ⊖ (izpiranje stop).</p> <p>Nastavljeno številostvrtljajtev ožemanja v vrt/min.</p> <p>Če izberete ⊖, se voda ob koncu pranja ne izčrpa in ožemanje je deaktivirano. Perilo ostane v zadnji vodi za izpiranje.</p>

Tipka	Izbira	več informacij
	<ul style="list-style-type: none"> <li>■ Vkllop</li> <li>■ Stanje pripravljenosti/Standby</li> <li>■ Vnovični zagon aparata</li> </ul>	<p>Vklopite aparat ali ga preklopite v stanje pripravljenosti/Standby.</p> <p>Če se upravljalno polje ne odziva, znova zaženite aparat tako, da pribl. 5 sekund držite .</p> <p>→ "Zaslon in tipke se ne odzivajo.", Stran 41</p>
 Remote Start (Start na daljavo)	<ul style="list-style-type: none"> <li>■ aktiviranje</li> <li>■ deaktiviranje</li> <li>■ Odpiranje nastavitev Home Connect</li> </ul>	<p>Aktivirajte ali deaktivirajte daljinski zagon. → Stran 32</p>
 3 sec. (Otroška zaščita 3 sek.)	<ul style="list-style-type: none"> <li>■ aktiviranje</li> <li>■ deaktiviranje</li> </ul>	<p>→ "Otroško varovalo", Stran 31</p>
 Basic Settings (Osnovna nastavitve)	Večkratna izbira	<p>→ "Osnovne nastavitve", Stran 33</p>
More (Več možnosti)	<ul style="list-style-type: none"> <li>■ Prikaz ali zatemnitev dodatnih tipk</li> </ul>	<ul style="list-style-type: none"> <li>■ S kratkim pritiskom na tipko lahko prikažete ali zatemnite dodatne tipke.</li> </ul> <p>→ "Prikaz ali zatemnitev dodatnih tipk", Stran 18</p>
 Mini Load (Mini polnjenje)	<ul style="list-style-type: none"> <li>■ aktiviranje</li> <li>■ deaktiviranje</li> </ul>	<p>Pranje majhne količine občutljivih ali trpežnih tkanin.</p> <p>Trajanje programa se skrajša in poraba vode in energije se prilagodi količini perila.</p> <p><b>Opomba:</b> Če aktivirate to nastavitev, se največja količina perila v tem programu zmanjša na 0,5 kg.</p>
 Prewash (Predpranje)	<ul style="list-style-type: none"> <li>■ aktiviranje</li> <li>■ deaktiviranje</li> </ul>	<p>Aktivirajte ali deaktivirajte predpranje, npr. za pranje močno umazanega perila.</p> <p><b>Opomba:</b> Pralno sredstvo za predpranje dodajte v prekat I, pralno sredstvo za glavno pranje pa v prekat II v predalčku za detergent.</p> <p>→ "Predal za pralna sredstva", Stran 16</p>
 Power Rinse (Intenzivno izpiranje)	<ul style="list-style-type: none"> <li>■ aktiviranje</li> <li>■ deaktiviranje</li> </ul>	<p>Aktivirajte ali deaktivirajte tri dodatna izpiranja.</p>

Tipka	Izbira	več informacij
☞ Silent Wash (Nočno pranje)	<ul style="list-style-type: none"> <li>■ aktiviranje</li> <li>■ deaktiviranje</li> </ul>	<p>Priporočljivo pri posebno občutljivi koži ali na področjih z zelo mehko vodo.</p> <p>Aktiviranje ali deaktiviranje tihega delovanja, npr. za delovanje ponoči.</p> <p>Zvočni signali pri upravljanju in opozorilni zvočni signali se deaktivirajo in aparat se prilagodi za tiho delovanje, npr. z zmanjšanim gibanjem bobna.</p>
☆ Favourite	<ul style="list-style-type: none"> <li>■ shrani</li> <li>■ nastavitev</li> </ul>	<p>Če tipko držite pribl. 3 sekunde, shranite svoje individualne nastavitve programa.</p> <p>→ <i>"Shranjevanje nastavitve programa", Stran 29</i></p> <p>Če tipko pritisnete na kratko, nastavite shranjeni program z individualnimi nastavitvami programa.</p>







## 9 Programi







### Opombe





- Etikete za nego perila vam bodo še dodatno pomagale pri izbiri programa.  
→ *"Simboli za nego na etiketah za nego", Stran 27*
  - Z nastavitvijo temperature programa zagotovite, da temperatura, navedena na etiketi za vzdrževanje, ne bo presežena. Temperatura, dosežena v aparatu, se lahko razlikuje od nastavljene temperature. Pri tem aparat doseže največji možni učinek pranja pri optimalni energetske učinkovitosti.
  - Po posodobitvah programske opreme so lahko na voljo dodatne funkcije.  
→ *Stran 32*
- Ko je na voljo posodobitev programske opreme, so v aplikaciji Home Connect na voljo dodatne informacije.

Program	Opis	največja količina perila (kg)
Cottons ☞ (Bombaž)	Pranje trpežnih tkanin iz bombaža in lanu. Primerno tudi kot skrajšani program za običajno umazano perilo, če aktivirate ☞ SpeedPerfect.	9,0 5,0 <sup>1</sup>

<sup>1</sup> ☞ SpeedPerfect aktivirano

Program	Opis	največja količina perila (kg)
	Nastavitev programa: <ul style="list-style-type: none"> <li>■ maks. 90 °C</li> <li>■ maks. 1400 vrt/min</li> </ul>	
Eco 40-60	Pranje tkanin iz bombaža in lanu. <b>Opomba:</b> Tkanine, ki jih v skladu s simbolom za nego perila lahko perete pri temperaturi od 40 °C  do 60 °C  , lahko perete skupaj. Učinkovitost pranja ustreza najboljšemu možnemu razredu učinkovitosti pranja v skladu z zakonodajo. Pri tem programu se temperatura samodejno prilagodi količini perila, da dosežete optimalno energijsko učinkovitost in najboljšo možno učinkovitost pranja. Temperature pranja ni mogoče spremeniti. Število vrtljajev ožemanja znaša največ 1400 vrt/min.	9,0
Easy-Care  (Enostavna nega)	Pranje tkanin iz sintetike. Nastavitev programa: <ul style="list-style-type: none"> <li>■ maks. 60 °C</li> <li>■ maks. 1400 vrt/min</li> </ul>	4,0
Quick Mix  (Hitro pranje/Mešano)	Pranje tkanin iz bombaža, lanu in sintetike. Primerno za malo umazano perilo. Nastavitev programa: <ul style="list-style-type: none"> <li>■ maks. 60 °C</li> <li>■ maks. 1400 vrt/min</li> </ul>	4,0
Delicates/Silk  (Občutljivo/Svila)	Pranje občutljivih pralnih tkanin iz svile, viskoze in sintetike. Uporabite pralno sredstvo za občutljivo perilo ali svilo. <b>Opomba:</b> Posebno občutljive kose perila ali perilo s kaveljci, zankami ali loki perite v mrežici. <b>Namig:</b> Z nežnim pranjem perila se zmanjša obraba tekstilnih vlaken in mikroplastičnih vlaken. Nastavitev programa: <ul style="list-style-type: none"> <li>■ maks. 40 °C</li> <li>■ maks. 800 vrt/min</li> </ul>	2,0
 Wool  (Volna)	Pranje tkanin iz volne ali z deležem volne za ročno in strojno pranje.	2,0

Program	Opis	največja količina perila (kg)
	<p>Da se perilo ne bi skrčilo, boben posebno nežno in z dolgimi premori premika tkanine. Uporabite pralno sredstvo za volno. Nastavitev programa:</p> <ul style="list-style-type: none"> <li>■ maks. 40 °C</li> <li>■ maks. 800 vrt/min</li> </ul>	
 Rinse (Izpiranje)	<p>Izpiranje, ki mu sledi ožemanje in črpanje vode. Nastavitev programa: maks. 1400 vrt/min</p>	–
 Spin/Drain (Ožemanje/Črpanje)	<p>Ožemanje in črpanje vode. Če želite samo črpanje vode, aktivirajte 0. Perilo se ne ožame. Nastavitev programa: maks. 1400 vrt/min</p>	–
App 	<p>Dodatne programe izberite neposredno prek aplikacije Home Connect. Opise programov najdete v aplikaciji Home Connect. <b>Opomba:</b> Aparat mora biti povezan z domačim omrežjem in registriran v aplikaciji Home Connect. → <i>Stran 31</i></p>	–
 Hygiene Plus (Higiena Plus)	<p>Pranje trpežnih tkanin iz bombaža in lanu. Primerno za alergike in pri povečanih higienskih zahtevah. <b>Opomba:</b> Ko je nastavljena temperatura dosežena, ostane nespremenjena do konca pranja. Nastavitev programa:</p> <ul style="list-style-type: none"> <li>■ maks. 60 °C</li> <li>■ maks. 1400 vrt/min</li> </ul>	6,5
 Sportswear (Športna oblačila)	<p>Pranje športnih oblačil in oblačil za prosti čas iz sintetike. Uporabite pralno sredstvo za športna oblačila. Ne uporabljajte mehčalca. <b>Namig:</b> Močno umazano perilo perite na programu Easy-Care . Nastavitev programa:</p> <ul style="list-style-type: none"> <li>■ maks. 40 °C</li> <li>■ maks. 800 vrt/min</li> </ul>	2,0

Program	Opis	največja količina perila (kg)
 Iron Assist	<p>Primerno za srajce, kratke majice in podobno perilo iz bombaža in lanu.</p> <p>Program za segrevanje in vlaženje suhega perila z vodno paro, tako da lahko perilo takoj po koncu programa obesite ali ga lažje zlikate.</p> <p>Največja količina perila za ta program je pet srajc ali pet majic.</p> <p>Aktivirajte  SpeedPerfect, če želite s paro obdelati samo en kos perila.</p> <p><b>Opombe</b></p> <ul style="list-style-type: none"> <li>▪ Toplo in vlažno perilo takoj po koncu programa obesite ali ga zlikajte.</li> <li>▪ Perilo se ne opere ali očisti. Ne uporabljajte pralnih ali negovalnih sredstev.</li> <li>▪ Vodna para je vroča in lahko poškoduje določene tkanine ali vrste perila. Zato program ni primeren za oblačila za gibanje na prostem ali oblačila iz svile in volne, npr. za puloverje.</li> </ul>	– <sup>1</sup>
 Dark Wash (Temno perilo)	<p>Pranje temnih tkanin in tkanin močnih barv iz bombaža ter tkanin s preprosto nego, npr. jeansa.</p> <p>Oblačila perite z notranjo stranjo obrnjeno navzven. Uporabite tekoče pralno sredstvo.</p> <p>Nastavitev programa:</p> <ul style="list-style-type: none"> <li>▪ maks. 40 °C</li> <li>▪ maks. 1200 vrt/min</li> </ul>	4,0
 Super Quick 15'/30' (Hitro 15'/30')	<p>Pranje tkanin iz bombaža in sintetike.</p> <p>Kratek program za malo umazane majhne kose perila.</p> <p>Program traja pribl. 30 minut.</p> <p>Če želite trajanje programa skrajšati na 15 minut, aktivirajte  SpeedPerfect. Največja količina perila se zmanjša na 2,0 kg.</p> <p>Nastavitev programa:</p> <ul style="list-style-type: none"> <li>▪ maks. 40 °C</li> <li>▪ maks. 1200 vrt/min</li> </ul>	4,0 2,0 <sup>2</sup>

<sup>1</sup> Pranje ni mogoče<sup>2</sup>  SpeedPerfect aktivirano

## 10 Pribor

Uporabljajte originalni pribor. Ta je prilagojen vašemu aparatu.

**Namig:** Nekateri deli pribora so na voljo tudi v drugih barvah. Obrnite se na službo za podporo strankam. → *Stran 45*

	<b>Uporaba</b>	<b>Kataloška številka</b>
Podaljšek dovodne cevi	Podaljšek dovodne cevi za hladno vodo ali za Aquastop (2,50 m).	WMZ2381
Podaljšek odtočne gibke cevi	Podaljšanje odtočne gibke cevi (2,20 m).	11057910
Spone	Večja stabilnost aparata.	WMZ2200
Koleno	Pritrditev odtočne gibke cevi.	00655300
Vložek za tekoče pralno sredstvo	Doziranje tekočega pralnega sredstva.	00605740
Podstavek	Postavite aparat na višjo raven, da lažje vlagate perilo v aparat in ga jemljete iz njega.	WMZPW20W

## 11 Perilo

### 11.1 Priprava perila

#### **POZOR**

Predmeti, ki ostanejo v perilu, lahko poškodujejo perilo in boben.

- ▶ Pred uporabo odstranite vse predmete iz žepov oblačil.

#### **Opomba**

Če perilo pripravite, varujete aparat in tkanine.

- Izkrtajte pesek in zemljo
- Perilo razvrstite po barvah in vrstah tkanine in pri tem upoštevajte oznake za nego
- zapnite zadrge, sprijemala, kaveljčke in zanke
- Pasove iz blaga, trakove iz blaga in vrvce zvežite
- Odstranite kolesca za zavese in svinčene trakove
- majhne ali občutljive kose perila perite v mrežici

- velike in majhne kose perila perite skupaj
- Perilo s svežimi madeži takoj operite
- Perilo s posušenimi madeži vnaprej obdelajte in ga večkrat operite
- Perilo razgrnite in ga dajte v boben
- Perilo, obdelano s klorovim belilom, pred polnjenjem bobna večkrat izperite

### 11.2 Simboli za nego na etiketah za nego

#### **Simboli za nego za pranje**

<b>Simbol</b>	<b>Priporočeni program</b>
	Bombaž (običajno)
	Preprosta nega (nežno)
	Fino perilo / svila za ročno pranje (posebno nežno)
	Volna (ročno pranje)

Simbol	Priporočeni program
☒	(ni primerno za pranje v pralnem stroju)

## 12 Pralna in negovalna sredstva

S pravilno izbiro in uporabo pralnih in negovalnih sredstev varujete aparat in perilo.

Navodila proizvajalca za uporabo in doziranje najdete na embalaži.

### Opombe

- če uporabljate tekoča pralna sredstva, uporabljajte le takšna, ki sama tečejo
- ne mešajte različnih tekočih pralnih sredstev
- ne mešajte pralnih sredstev in mehčalca
- ne uporabljajte nobenih izdelkov, ki imajo veliko dodatkov, in močno zgoščenih izdelkov
- ne uporabljajte sredstev, ki vsebujejo topila, jedkih sredstev ali sredstev, iz katerih izstopa plin
- Ne uporabljajte klorovega belila
- Barve za tkanino uporabljajte redko, ker sol za fiksiranje lahko poškoduje nerjaveče jeklo
- v aparatu ne uporabljajte sredstev za razbarvanje

## 13 Osnovno upravljanje

### 13.1 Vključite aparat

**Opomba:** Ko aparat po priključitvi na elektriko prvič vklopite, postopek vklopa traja do ene minute.

**Zahteva:** Stroj je pravilno postavljen in priključen. → *Stran 10*

- ▶ Pritisnite .
- Postopek vklopa traja nekaj sekund.

**Opomba:** Osvetlitev bobna samodejno ugasne.

### 13.2 Nastavitev programa

1. Pritisnite na zeleni program. → *"Programi", Stran 23*

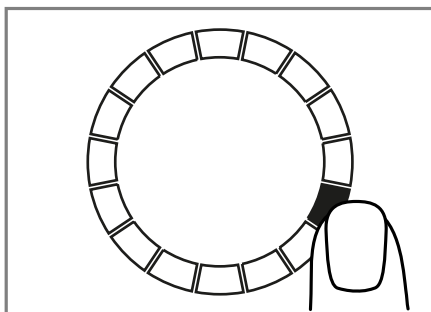

- ✓ Na zaslonu se prikažejo nastavitve programa.
2. Prilagodite nastavitve programa. → *"Tipke", Stran 20*  
Upošteвайте informacije o temi Logika upravljanja → *Stran 17*.  
Nastavitve programa se za ta program ne shranijo trajno.

### Nastavitev dodatnih programov

**Zahteva:** Home Connect je nameščen. → *Stran 32*

1. Nastavite program **App** .
- ✓  **Remote Start** utripa.
2. Pritisnite  **Remote Start**.
- ✓ Aplikacija Home Connect prikaže programe, ki jih lahko izberete.
3. V aplikaciji Home Connect nastavite program.
4. Po želji lahko spremenite nastavitve programa. → *"Tipke", Stran 20*
5. Vključite program. → *Stran 30*

### 13.3 Shranjevanje nastavitve programa

Svoje individualne nastavitve programa lahko shranite kot priljubljeni program.

**Zahteva:** Program je nastavljen.

→ *Stran 28*

- ▶ Za pribl. 3 sekunde držite

☆ **Favourite.**

Za priklic shranjenega programa pritisnite ☆ **Favourite.**

**Opomba:** Ponovite te korake, da prepisete shranjeni program.

### 13.4 Odpiranje vrat

1. Sezite pod ročaj vrat in povlecite vrata.

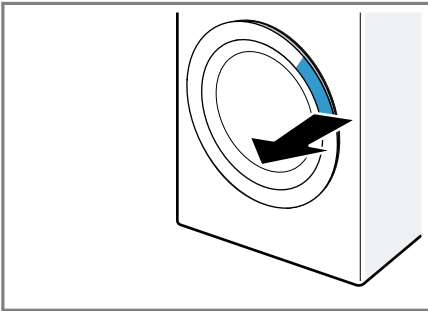

2. Odprite vrata.

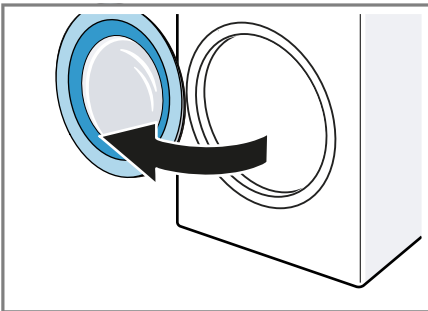

### 13.5 Naložite perilo

**Opomba:** Da preprečite mečkanje, upoštevajte največjo količino perila za programe.

→ *"Programi", Stran 23*

### Zahteve

- Perilo je pripravljeno in razvrščeno. → *"Perilo", Stran 27*
  - Boben je prazen.
1. Odprite vrata. → *Stran 29*
  2. Perilo naložite v boben.
  3. Zaprite vrata.  
Prepričajte se, da perila niste priložili z vrati.

### 13.6 Vstavljanje pripomočka za doziranje

1. Izvlecite predalček za detergent.
2. Vložek potisnite navzdol in odstranite predal za pralno sredstvo.

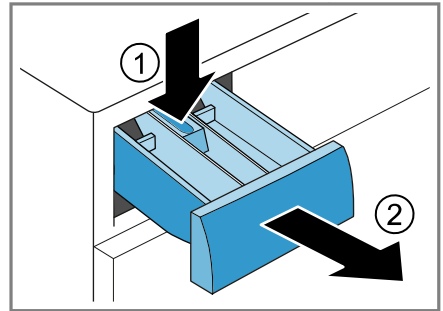

3. Vstavite pripomoček za doziranje.

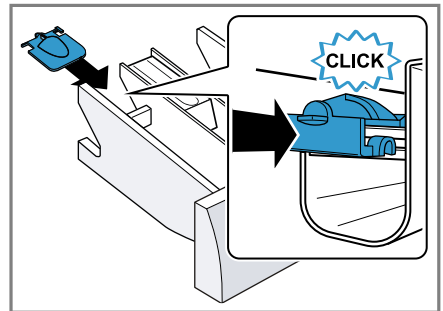

### 13.7 Uporaba pripomočka za doziranje

Za lažje doziranje tekočih pralnih sredstev v predalu za pralna sredstva uporabite pripomoček za doziranje.

**Opomba:** Pripomočka za doziranje ne uporabljajte za gosto tekoča pral-

na sredstva ali pralni prašek in ko je aktivirano predpranje ali čas konca programa.

### Zahteve

- Predal za pralno sredstvo → *Stran 16* je izvlečen.
  - Pripomoček za doziranje je vstavljen. → *Stran 29*
1. Pripomoček za doziranje potisnite naprej.

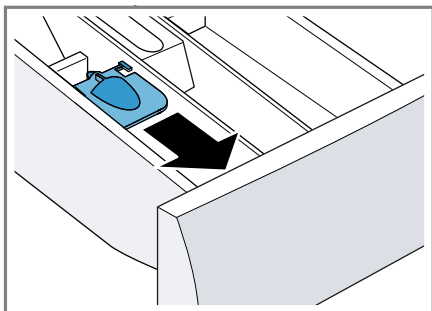

2. Pripomoček za doziranje poklopite navzdol, da se zaskoči.

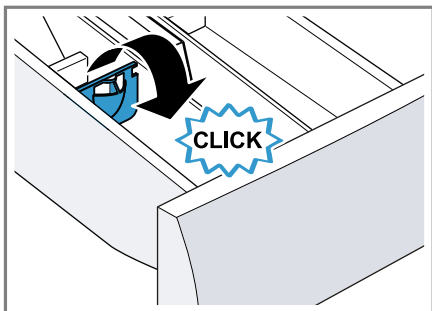

## 13.8 Polnjenje pralnih in negovalnih sredstev

**Opomba:** Upoštevajte navodila za pralna in negovalna sredstva → *Stran 28*.

1. Izvlecite predalček za detergent.
2. Po želji uporabite pripomoček za doziranje. → *Stran 29*

3. Napolnite predal s pralnim sredstvom.  
→ "*Predal za pralna sredstva*", *Stran 16*
4. Po želji napolnite predal s sredstvom za nego.
5. Vstavite predal za pralno sredstvo.

## 13.9 Zagon programa

### Zahteve

- Program je nastavljen. → *Stran 28*
- Vrata so zaprta.
- ▶ Pritisnite II ▷.
- ✓ Boben se vrtil in poteka samodejno zaznavanje količine perila, ki lahko traja do 2 minuti, nato začne pritekati voda.
- ✓ Na zaslonu se prikaže trajanje programa ali čas konca programa.
- ✓ Po koncu programa se na zaslonu prikaže: **End**.

## 13.10 Namakanje perila

**Opomba:** Za namakanje dodatno pralno sredstvo ni potrebno. Aparat uporabi dodano pralno sredstvo za namakanje in pranje.

### Zahteve

- Perilo ste naložili v aparat.  
→ *Stran 29*
  - Program je vklopljen. → *Stran 30*
1. Pribl. 10 minut po vklopu programa pritisnite II ▷.  
Program se začasno zaustavi in perilo se lahko namaka.
  2. Po poteku zelenega časa namakanja pritisnite II ▷.

## 13.11 Naknadno dodajanje perila

Po vklopu programa lahko perilo odvezmete ali dodate, odvisno od statusa programa.



1. Pritisnite II ▷.  
Aparat je začasno zaustavljen.

**Opomba:** Če želite dodati perilo, upoštevajte navodila na zaslonu.

→ "Zaslon", *Stran 20*

2. Odprite vrata. → *Stran 29*
3. Dodajte ali odvezmite perilo.
4. Zaprite vrata.
5. Vključite program. → *Stran 30*

### 13.12 Prekinitev programa

1. Pritisnite II ▷.
2. Odprite vrata. → *Stran 29*  
Pri visoki temperaturi in visoki ravni vode ostanejo vrata aparata iz varnostnih razlogov zaklenjena.
  - Pri visoki temperaturi zaženite program  **Rinse**.
  - Pri visoki ravni vode zaženite program  **Spin** ali nastavite ustrezen program za izčrpanje.  
→ "Programi", *Stran 23*
3. Perilo vzemite iz aparata.  
→ *Stran 31*

### 13.13 Nadaljevanje programa po uporabi funkcije Izpiranje stop

#### Zahteve

- Izpiranje stop je aktivirano.  
→ "Tipke", *Stran 21*
  - Zadnje izpiranje nastavljenega programa je končano in perilo leži v vodi od izpiranja.
1. Nastavite program  **Spin** ali program za črpanje. → *Stran 23*
  2. Pritisnite II ▷.

### 13.14 Jemanje perila iz aparata

1. Odprite vrata. → *Stran 29*
2. Perilo vzemite iz bobna.

### 13.15 Preklop aparata v stanje pripravljenosti (standby)

1. Pritisnite .
2. Zaprite vodovodno pipo.

### 3. Čiščenje gumijastega nastavka.

→ *Stran 38*

**Opomba:** Vrata aparata in predalček za detergent pustite odprta, da se posušita.

---

## 14 Otroško varovalo

Zavarujte aparat pred nenamernim upravljanjem upravljalnih elementov.

### 14.1 Aktiviranje otroškega varovala

- ▶ Za pribl. 3 sekunde pritisnite  **3 sec..**
- ✓ Upravljalni elementi so zaklenjeni.
- ✓ Otroško varovalo ostane aktivno tudi v stanju pripravljenosti aparata (standby) in če zmanjka elektrike.

### 14.2 Deaktiviranje otroškega varovala

**Zahteva:** Za deaktivacijo otroškega varovala mora biti aparat vklopljen.

- ▶ Za pribl. 3 sekunde pritisnite  **3 sec..**

---

## 15 Home Connect

Ta aparat je možno priklopiti na internetno omrežje. Svoj aparat povežite z mobilno končno napravo, da boste lahko upravljali funkcije prek aplikacije Home Connect, prilagajali osnovne nastavitve ali nadzorovali trenutno stanje delovanja.

Storitve Home Connect niso na voljo v vsaki državi. Razpoložljivost funkcije Home Connect je odvisna od razpoložljivosti storitev Home Connect v vaši državi. Informacije so vam na voljo na: [www.home-connect.com](http://www.home-connect.com).

Aplikacija Home Connect vas vodi skozi celotni postopek prijave. Sledite

navodilom in upoštevajte napotke v aplikaciji Home Connect.

### Opombe

- Upoštevajte varnostne napotke v teh navodilih za uporabo in zagotovite, da bodo upoštevani tudi, ko aparat upravljate prek aplikacije Home Connect.  
→ "Varnost", *Stran 3*
- Upravljanje na aparatu ima vedno prednost. V tem času upravljanje prek aplikacije Home Connect ni mogoče.

## 15.1 Nastavitev Home Connect

**Zahteva:** Aparat na mestu postavitve sprejema signal domačega omrežja WLAN (Wi-Fi).

1. Skenirajte naslednjo QR kodo.



Prek kode QR lahko namestite aplikacijo Home Connect in povežete aparat.

2. Sledite navodilom v aplikaciji Home Connect.

## 15.2 Deaktiviranje Wi-Fi na aparatu

1. Za pribl. 3 sekunde pritisnite **Remote Start**.
2. Tolikokrat pritisnite **Remote Start**, da se na zaslonu prikaže "on".
3. Pritisnite **II ▷**, da deaktivirate Wi-Fi.  
✓ Na zaslonu se prikaže "oFF".

**Opomba:** Če želite zapustiti nastavitve Home Connect, za pribl. 3 sekunde pritisnite **Remote Start**.

## 15.3 Aktiviranje Wi-Fi na aparatu

1. Za pribl. 3 sekunde pritisnite **Remote Start**.
2. Tolikokrat pritisnite **Remote Start**, da se na zaslonu prikaže "oFF".
3. Pritisnite **II ▷**, da aktivirate Wi-Fi.  
✓ Na zaslonu se prikaže "on".

### Opombe

- Ko je Wi-Fi aktiviran, se na zaslonu izmenično prikazujeta "on" in moč signala povezave Wi-Fi.
- Če želite zapustiti nastavitve Home Connect, za pribl. 3 sekunde pritisnite **Remote Start**.

## 15.4 Namestitev posodobitve programske opreme

**Opomba:** Ko je na voljo posodobitev programske opreme, se v aplikaciji Home Connect prikaže obvestilo.

- ▶ Da namestite posodobitev programske opreme, sledite navodilom v aplikaciji Home Connect.
- ✓ Med namestitvijo je upravljalno polje deloma zaklenjeno.
- ✓ V primeru motnje lahko namestitev traja do 40 minut. Omrežnih nastavitev ali aparata ne ponastavljajte na tovarniške nastavitve.

## 15.5 Ponastavitev omrežnih nastavitev aparata

1. Za pribl. 3 sekunde pritisnite **Remote Start**.
2. Tolikokrat pritisnite **Remote Start**, da se na zaslonu prikaže "rES".
3. Za pribl. 3 sekunde pritisnite **II ▷**.  
✓ Omrežne nastavitve so ponastavljene.

## 15.6 Daljinski zagon

Omogočite daljinski zagon aparata prek aplikacije Home Connect.

**Opomba**

Daljinski zagon se deaktivira v naslednjih primerih:

- Vrata aparata so odprta.
- Pritisk na **Remote Start**.
- Po izpadu električnega toka.

**Aktiviranje daljinskega zagona**

**Zahteva:** Vrata aparata so zaprta.

- ▶ Pritisnite **Remote Start**.
- ✓ **Remote Start** sveti in omogočen je daljinski zagon aparata prek aplikacije Home Connect.

**Deaktiviranje daljinskega zagona**

- ▶ Pritisnite **Remote Start**.
- ✓ **Remote Start** ugasne.

**15.7 Daljinska diagnoza**

Pooblaščen servis lahko z daljinsko diagnostiko dostopa do vašega aparata, če jim sporočite, da si to želite, če je vaš aparat povezan s strežnikom Home Connect in če je daljinska diagnostika v državi, v kateri uporabljate aparat, na voljo.

**Namig:** Več informacij in podatke o razpoložljivosti daljinske diagnostike v vaši državi najdete na strani za servis/pomoč na lokalni spletni strani: [www.home-connect.com](http://www.home-connect.com).

**15.8 Varstvo podatkov**

Upoštevajte navodila za varstvo podatkov.

Ko se vaš aparat prvič poveže z domačim omrežjem, priključenim na internet, aparat posreduje strežniku Home Connect naslednje kategorije podatkov (prva registracija):

- Jasna oznaka aparata (ki jo predstavljajo kode aparata in naslov

MAC vgrajenega komunikacijskega modula Wi-Fi).

- Varnostni certifikat komunikacijskega modula Wi-Fi (za informacijsko-tehnično zaščito povezave).
- Trenutna različica programske opreme in strojne opreme vašega hišnega aparata.
- Stanje morebitne predhodne nastavitve na tovarniške nastavitve.

S to prvo registracijo pripravite aparat za uporabo funkcij Home Connect in jo morate opraviti šele takrat, ko želite prvič uporabiti funkcije Home Connect.

**Opomba:** Upoštevajte, da se lahko funkcije Home Connect uporabljajo le v povezavi z aplikacijo Home Connect. Informacije o varstvu podatkov lahko odprete v aplikaciji Home Connect.

---

**16 Osnovne nastavitve**

Osnovne nastavitve aparata lahko prilagodite svojim potrebam.

**Opomba:** Osnovne nastavitve lahko spremenite tudi v aplikaciji Home Connect.

**16.1 Pregled osnovnih nastavitv**

**Opomba:** Po posodobitvah programske opreme so lahko na voljo dodatne funkcije. → *Stran 32*

Ko je na voljo posodobitev programske opreme, so v aplikaciji Ho-

me Connect na voljo dodatne informacije.

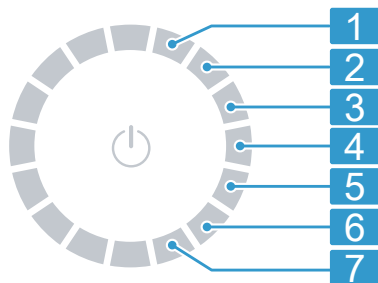

Stikalo za izbiro programa z položaji za programe

- |          |  |
|----------|--|
| <b>1</b> | Nastavite glasnost signala ob koncu programa:<br>0 (izkl.) do 4 (zelo glasno)    |
| <b>2</b> | Nastavite glasnost signala ob pritisku na tipke:<br>0 (izkl.) do 4 (zelo glasno) |
| <b>3</b> | Nastavite osvetlitev zaslona:<br>1 (majhno) do 4 (zelo veliko)                   |
| <b>4</b> | Brez osnovne nastavitve.   |
| <b>5</b> | Aktivirajte (on) ali deaktivirajte (oFF) opomnik za čiščenje bobna.              |
| <b>6</b> | Prikažite število zaključenih programov (PC).                                    |
| <b>7</b> | Ponastavite aparat na tovarniške nastavitve (rES).                               |

## 16.2 Spreminjanje osnovnih nastavitvev

**Zahteva:** Na zaslonu se prikažejo vse dodatne tipke. → *Stran 18*

1. Za priklic osnovnih nastavitvev pritisnite **Basic Settings**.
2. S stikalom za izbiro programa izberite želeno osnovno nastavitvev.  
→ *Stran 33*

3. Prilagodite osnovno nastavitvev:
  - ▶ Da spremenite vrednost, pritisnite ali .
  - ▶ Za ponastavitev aparata na tovarniške nastavitve pribl. 3 sekunde držite .
4. Za izhod iz osnovnih nastavitvev pritisnite **Basic Settings**.

## 17 Čiščenje in nega

Da bo vaš aparat dolgo časa brezhibno deloval, ga skrbno čistite in negujte.

### 17.1 Čiščenje bobna

Boben očistite, če ste 20-krat prali pri temperaturi 40 °C ali manj, če utripa ali če aparata dolgo niste uporabljali, vendar najmanj enkrat letno.

#### **PREVIDNO**

#### **Nevarnost poškodb!**

Če trajno perete pri nizki temperaturi in ne prezračujete aparata, se lahko boben poškoduje, kar lahko povzroči telesne poškodbe.

- ▶ Redno izvajajte program za čiščenje bobna ali perite pri temperaturi najmanj 60 °C.
- ▶ Po vsaki uporabi pustite vrata in predalček za detergent odprta, da se aparat posuši.

**Namig:** Naša preizkušena in odobrena sredstva za nego in čiščenje strojev najdete na spletu pod <https://www.bosch-home.com/store> ali pri službi za podporo strankam.

- ▶ Izberite program **Cottons 90°C** ali program za čiščenje bobna v aplikaciji Home Connect. Opravite program brez perila s pralnim praškom s kisikovim belilom ali s čistilnim sredstvom za nego notranjosti aparata.

## 17.2 Čiščenje predala za pralno sredstva

**Opomba:** Skenirajte kodo QR, da se prikaže animacija o poteku.



1. Izvlecite predalček za detergent.
2. Vložek potisnite navzdol in odstranite predal za pralno sredstvo.

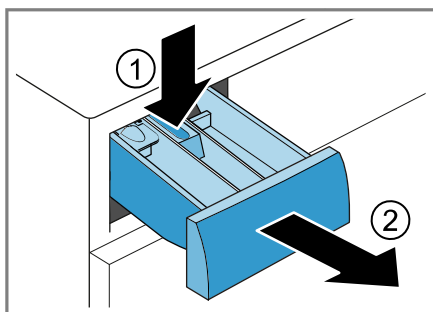

3. Vložek izvlecite od spodaj navzgor.

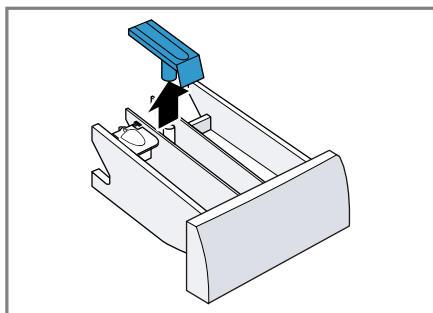

4. Predal za pralno sredstvo in vložek operite z vodo in ščetko in ju osušite.

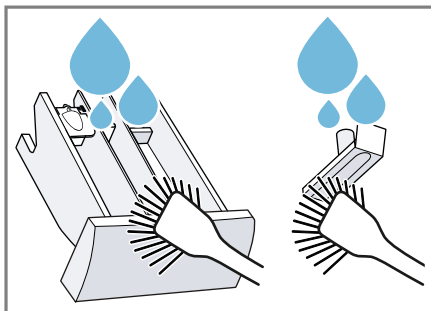

5. Vložek vstavite, da se zaskoči.

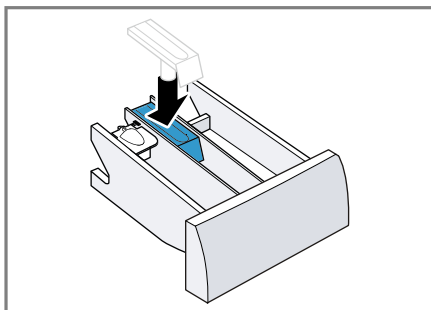

6. Očistite odprtino predala za pralno sredstvo.

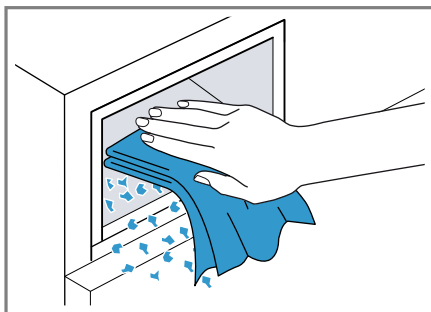

7. Vstavite predalček za detergent.

## 17.3 Čiščenje črpalke za pralno raztopino

Črpalke za pralno raztopino čistite redno, najmanj enkrat letno, ali če pride do motenj, npr. zamašitve ali ropotanja.

**Opomba:** Skenirajte kodo QR, da se prikaže animacija o poteku. Preden vklopite animacijo, upoštevajte naslednja varnostna navodila.



### Praznjenje črpalke za pralno raztopino

1. Zaprite vodovodno pipo.
2. Preklopite aparat v stanje pripravljenosti (standby). → *Stran 31*
3. Izključite vtič aparata iz električnega omrežja.
4. Odprite vzdrževalno loputo in jo odstranite.

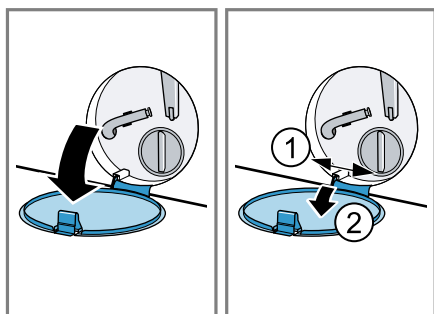

5. Pod odprtino potisnite primerno posodo za odtekanje raztopine pralnega sredstva.

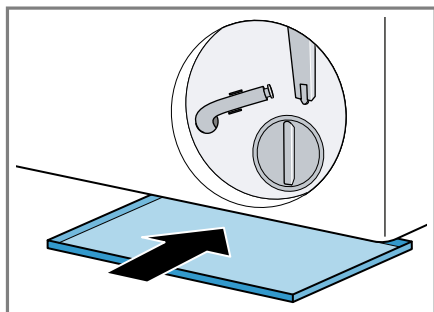

6. Cev za izpraznitev snemite iz držala.

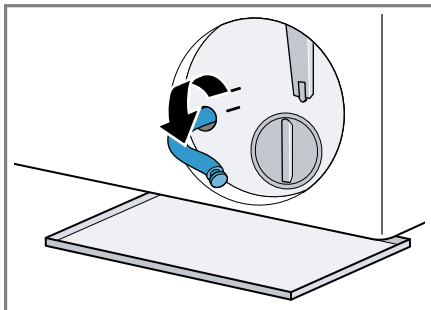

7. **⚠ PREVIDNO – Nevarnost oparin!**

Pralna raztopina je pri pranju z visokimi temperaturami vroča.

- ▶ Ne dotikajte se vroče pralne raztopine.

Snemite pokrovček, da raztopina pralnega sredstva odteče v posodo.

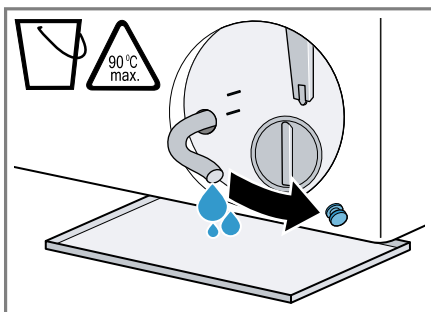

8. Po praznjenju natakните pokrovček.

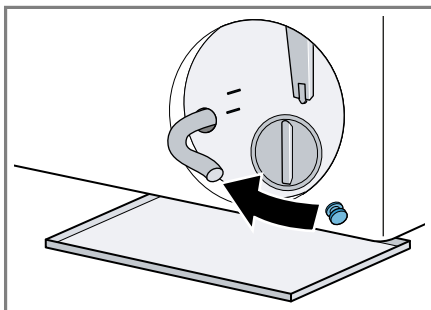

9. Cev za izpraznitev vpnite v držalo.

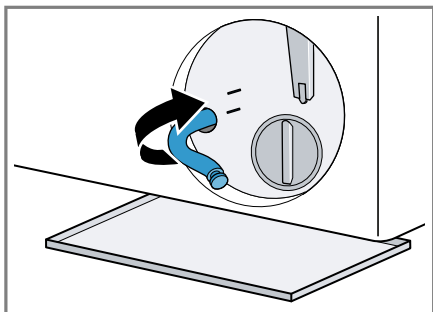

## Čiščenje črpalke za pralno raztopino

**Zahteva:** Črpalka za pralno raztopino je prazna. → *Stran 36*

1. Ker je v črpalke za pralno raztopino lahko še nekaj vode, previdno odvijte pokrov črpalke.

- ▶ Zaradi grobe umazanije se lahko filtrski vložek v ohišju črpalke zagzodi. Namočite umazanijo in odstranite filtrski vložek.

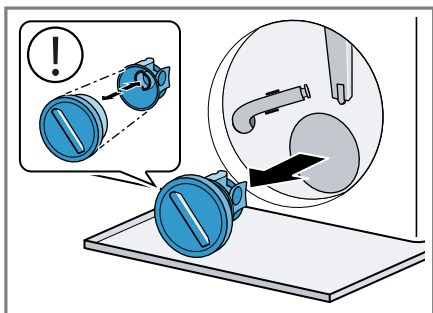

Pokrov črpalke je sestavljen iz dveh delov, ki ju za čiščenje lahko razstavite.

2. Očistite notranjost, navoje pokrova črpalke in ohišje črpalke.

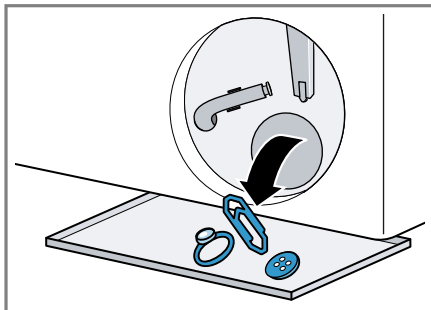

3. Prepričajte se, da se oba rotorja lahko vrtita.

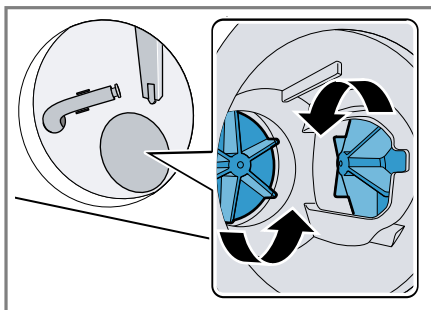

4. Namestite pokrov črpalke.

- ▶ Prepričajte se, da so sestavni deli pokrova črpalke pravilno nameščeni.

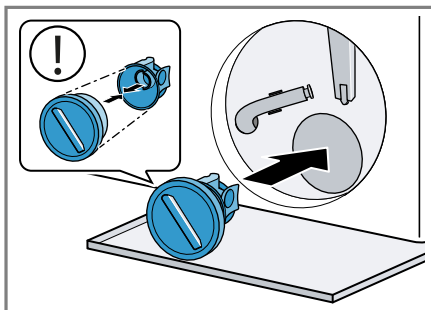

## sl Odpravljanje motenj

5. Pokrov črpalke privijte do prislon.

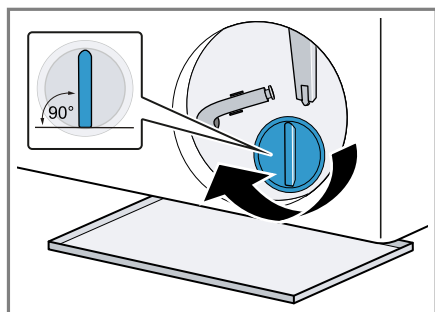

Ročaj pokrova črpalke mora stati navpično.

6. Vstavite vzdrževalno loputo in jo zaprite.

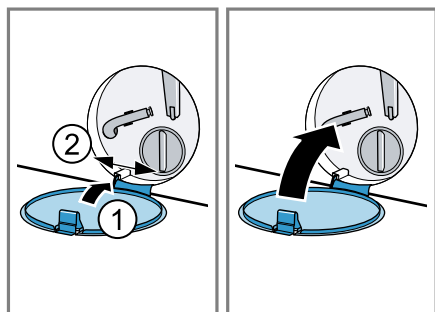

### 17.4 Očistite gumijasti nastavek

Redno čistite gumijasti nastavek.

1. Odprite vrata. → *Stran 29*  
2. Iz gumijastega nastavka odstranite tujke in vlakna.

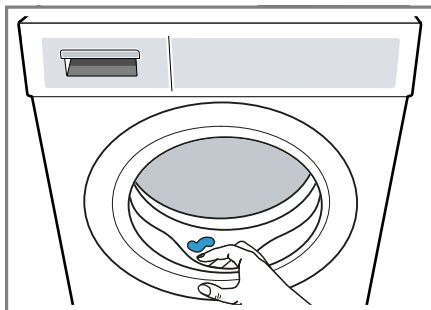

3. Odstranite nečistoče iz vstopne odprtine.

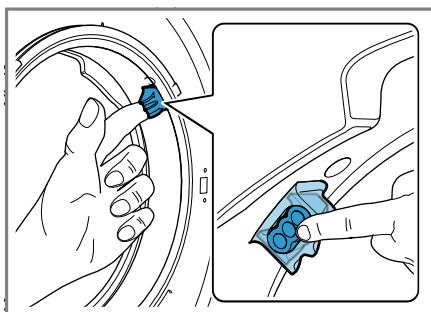

4. Gumijasti nastavek znotraj in zunaj očistite z vlažno krpo in ga obrišite do suhega.

## 18 Odpravljanje motenj

Manjše motnje na aparatu lahko odpravite sami. Preverite informacije za odpravljanje motenj, preden se obrnete na pooblaščen servis. Tako se izognete nepotrebnim stroškom.

### ⚠ OPOZORILO



#### Nevarnost električnega udara!









Nestrokovna popravila so nevarna.

- ▶ Nikoli ne spreminjajte aparata ali njegovih tehničnih lastnosti.
- ▶ Popravila aparata sme izvajati samo izšolano strokovno osebje.
- ▶ Za popravilo aparata je dovoljeno uporabljati samo originalne nadomestne dele.





- ▶ Če se omrežni priključni vodnik aparata poškoduje, ga mora zamenjati proizvajalec ali njegova servisna služba ali podobna kvalificirana oseba, da se izognete nevarnostim.

<b>Napaka</b>	<b>Vzrok in odprava napak</b>
Zaslon ugasne in II ▶ utripa.	Način za varčevanje z energijo je aktiven. ▶ Pritisnite II ▶.
E:36 -10 / E:30 -80 Aparat ne črpa pralne raztopine.	Odtočna gibka cev je previsoko priključena, je prepoznjena, stisnjena ali nedovoljeno podaljšana. ▶ Preverite vgradnjo odtočne gibke cevi. → <i>Stran 13</i>
	Odtočna cev ali odtočna gibka cev je zamašena. ▶ Očistite odtočno cev in odtočno gibko cev.
	Črpalka za pralno raztopino je zamašena ali pa pokrov črpalke ni pravilno nameščen. ▶ Preverite, ali je pokrov črpalke pravilno nameščen. → <i>Stran 35</i> ▶ Očistite črpalko za pralno raztopino. → <i>Stran 35</i>
	Dozirali ste preveč pralnega sredstva. ▶ Pri naslednjem pranju enake količine perila zmanjšajte količino pralnega sredstva.
	☐ je aktiviran. ▶ Zaženite program © <b>Spin</b> ali ustrezen program za črpanje. → <i>Stran 23</i>
E:36 -25 -26	Črpalka za pralno raztopino je zamašena. ▶ Očistite črpalko za pralno raztopino. → <i>Stran 35</i>
E:38 -25 -26	Črpalka za pralno raztopino je zamašena. <b>1.</b> Očistite bobnen. → <i>Stran 34</i> <b>2.</b> Če motnje ne morete odpraviti, očistite črpalko za pralno raztopino. → <i>Stran 35</i>
	Vhodna odprtina gumijastega nastavka je zamašena. ▶ Očistite vhodno odprtino gumijastega nastavka.
H:32	Aparat je prekinil ožemanje zaradi neenakomerne porazdelitve perila. ▶ Znova razporedite perilo v bobnu.
E:30 -10 / ☐	Vodovodna pipa je zaprta. ▶ Odprite vodovodno pipo.
	Dovodna cev je prepognjena ali stisnjena. ▶ Preverite vgradnjo dovodne cevi. → <i>Stran 13</i>

Napaka	Vzrok in odprava napak
E:30 -10 / 	<p>Sita v dovodu vode so zamašena.</p> <ul style="list-style-type: none"><li>▶ Očistite sita v dovodu vode. Skenirajte kodo QR, da se prikaže animacija o poteku.</li></ul>  <hr/> <p>Vodni tlak je prenizek.</p> <ul style="list-style-type: none"><li>▶ Preverite, ali je vodni tlak v pipi za vodo zadosten.</li></ul> <hr/> <p>Sistem za merjenje višine vode je v okvari. Hkrati s sporočilom o napaki aparat začne izčrpavati.</p> <ol style="list-style-type: none"><li>1. Počakajte pribl. 5 minut, da je izčrpavanje končano.</li><li>2. Znova zaženite aparat. Če je potrebno, se postopek izčrpavanja znova zažene.</li><li>3. Če motnje ne morete odpraviti, pokličite službo za podporo strankam. → <i>Stran 45</i></li></ol>
E:30 -20	<hr/> <p>Kritična motnja v delovanju.</p> <ul style="list-style-type: none"><li>▶ Zaprite vodovodno pipo.</li></ul> <p>Hkrati s sporočilom o napaki aparat začne izčrpavati.</p> <ol style="list-style-type: none"><li>1. Počakajte pribl. 5 minut, da je izčrpavanje končano.</li><li>2. Znova zaženite aparat. Če je potrebno, se postopek izčrpavanja znova zažene.</li><li>3. Če motnje ne morete odpraviti, pokličite službo za podporo strankam. → <i>Stran 45</i></li></ol> <hr/> <p>Dozirali ste preveč pralnega sredstva.</p> <ul style="list-style-type: none"><li>▶ Pri naslednjem pranju enake količine perila zmanjšajte količino pralnega sredstva.</li></ul> <hr/> <p>Aparat je dolil dodatno vodo.</p> <ul style="list-style-type: none"><li>▶ Med delovanjem v aparat ne dolivajte dodatne vode.</li></ul>

<b>Napaka</b>	<b>Vzrok in odprava napak</b>
Vse druge kode napak.	<p>Motnja v delovanju</p> <ol style="list-style-type: none"> <li>1. Za vnovični zagon aparata za pribl. 5 sekund pritisnite .</li> <li>2. Če motnje ne morete odpraviti, aparat za najmanj 30 sekund izključite iz električnega omrežja. Izvlecite vtič priključnega kabla iz vtičnice ali izklopite varovalko v omarici z varovalkami.</li> <li>3. Če motnje ne morete odpraviti, pokličite službo za podporo strankam. → <i>Stran 45</i> Med klicem natančno navedite sporočilo o napaki. Če je mogoče, dokumentirajte motnjo s fotografijami in videi.</li> </ol>
 ali močno penjenje.	<p>Dozirali ste preveč pralnega sredstva.</p> <ul style="list-style-type: none"> <li>▶ Jedilno žlico mehčalca zmešajte z 0,5 litra vode in vlijte mešanico v prekat II (ne pri oblačilih za prosti čas, športnih oblačilih in tkaninah s puhom).</li> <li>▶ Pri naslednjem pranju enake količine perila zmanjšajte količino pralnega sredstva.</li> </ul>
	<p>Potrebno je čiščenje bobna.</p> <ul style="list-style-type: none"> <li>▶ Očistite boben. → <i>Stran 34</i></li> </ul>
Zaslon in tipke se ne odzivajo.	<p>Motnja v programu.</p> <ol style="list-style-type: none"> <li>1. Za vnovični zagon aparata za pribl. 5 sekund pritisnite .</li> <li>2. Če motnje ne morete odpraviti, aparat za najmanj 30 sekund izključite iz električnega omrežja. Izvlecite vtič priključnega kabla iz vtičnice ali izklopite varovalko v omarici z varovalkami.</li> </ol>
Home Connect ne deluje pravilno.	<p>Možni so različni vzroki.</p> <ol style="list-style-type: none"> <li>1. Ponastavite omrežne nastavitve aparata. → <i>Stran 32</i></li> <li>2. Ponovno nastavite Home Connect. → <i>Stran 32</i></li> </ol> <ul style="list-style-type: none"> <li>▶ Pomaknite se na <a href="http://www.home-connect.com">www.home-connect.com</a>.</li> </ul>
Program se ne zažene.	<p>Otroška zaščita je aktivirana.</p> <ul style="list-style-type: none"> <li>▶ Deaktivirajte otroško varovalo. → <i>Stran 31</i></li> </ul>
	<p> <b>Finished in</b> je aktiviran.</p> <ul style="list-style-type: none"> <li>▶ Preverite, ali je  <b>Finished in</b> aktiviran. → <i>Stran 21</i></li> </ul>
Program se je prekinil ali zaključil, vrat pa ni mogoče odpreti.	<p>Temperatura je previsoka.</p> <ul style="list-style-type: none"> <li>▶ Zaženite program  <b>Rinse</b> ali počakajte, da temperatura pade.</li> </ul>
	<p>Raven vode je previsoka.</p> <ul style="list-style-type: none"> <li>▶ Zaženite program  <b>Spin</b> ali ustrezen program za črpanje. → <i>Stran 23</i></li> </ul>

Napaka	Vzrok in odprava napak
Ob izpadu električnega toka vrat ni mogoče odpreti.	Vrata so zaklenjena. ▶ Odprite vrata z odklepanjem v sili. → <i>Stran 44</i>
Po zagonu programa se boben sunkovito premakne.	Ne gre za napako. Vklopil se je notranji preizkus motorja. Ukrep ni potreben.
Boben se vrti, voda ne doteka.	Ne gre za napako. Prepoznavanje količine perila je aktivno do 2 minuti. Ukrep ni potreben.
V bobnu ni videti vode.	Ne gre za napako. Raven vode ne sega do vidnega območja. Ukrep ni potreben.
Večkratno kratko ožemanje.	Ne gre za napako. Aparat odpravlja neuravnoteženost z večkratnim prerazporejanjem perila. Ukrep ni potreben.
Tresljaji, premiki in glasnen hrup aparata med ožemanjem.	Aparat ni pravilno izravnán. ▶ Izravnajte aparat. → <i>Stran 14</i> Noge aparata niso pritrjene. ▶ Pritrdite noge aparata. → <i>Stran 14</i> Transportnih varoval niste odstranili. ▶ Odstranite transportna varovala.
Visoko število vrtljajev pri ožemanju ni doseženo.	Aparat odpravlja neuravnoteženost z zmanjšanim številom vrtljajev pri ožemanju. Ukrep ni potreben.
Trajanje programa se med potekom pranjem spreminja.	Ne gre za napako. Elektronika optimira potek programa, zaradi močnega penjenja se je vklopilo še eno izpiranje in aparat odpravlja neuravnoteženost. Ukrep ni potreben.
Šumenje, sikanje ali zvok sesanja.	Ne gre za napako. Voda priteka ali pa aparat črpa pralno raztopino. Ukrep ni potreben.
Ropot, žvenket v črpalki za pralno raztopino.	V črpalki za pralno raztopino je tujek. ▶ Očistite črpalko za pralno raztopino. → <i>Stran 35</i>
Ostanki pralnega sredstva na perilu.	Pralna sredstva lahko vsebujejo snovi, ki niso topne v vodi in se nabirajo na perilu. ▶ Zaenite program  <b>Rinse</b> ali po sušenju skrtačite perilo.

Napaka	Vzrok in odprava napak
Po koncu programa  <b>Iron Assist</b> so na tkaninah nastali vlažni madeži.	Vodne kapljice iz bobna ali z vrat so navlažile tkanine. Kapljice so bodisi kondenzirana para ali preostala vlaga predhodnega programa pranja. ▶ Tkanine zlikajte ali jih obesite, da se posušijo.
Perilo je po ožemanju premokro.	Nastavljeno je nizko število vrtljajev ožemanja. ▶ Zaženite program  <b>Spin</b> . ▶ Pri naslednjem pranju nastavite višje število vrtljajev ožemanja.  Aparat odpravlja neuravnoteženost z zmanjšanim številom vrtljajev pri ožemanju. <b>1.</b> Znova razporedite perilo v bobnu. <b>2.</b> Zaženite program  <b>Spin</b> .
Mečkanje perila.	Izbrani program ni primeren za to vrsto tkanine. ▶ Nastavite primeren program. → <i>Stran 23</i>  Nastavljeno je visoko število vrtljajev ožemanja. ▶ Pri naslednjem pranju nastavite nižje število vrtljajev ožemanja.  Količina perila je neprimerna. ▶ Upoštevajte največjo količino perila za programe. → <i>Stran 23</i> ▶ Pripravite perilo. → <i>Stran 27</i>
Pri dovodni cevi izteka voda.	Dovodna cev ni pravilno priključena ali je poškodovana. ▶ Preverite vgradnjo dovodne cevi. → <i>Stran 10</i> Če je dovodna cev poškodovana, jo zamenjajte.
Pri odtočni cevi izteka voda.	Odtočna gibka cev ni pravilno priključena ali je poškodovana. ▶ Preverite vgradnjo odtočne gibke cevi. → <i>Stran 10</i> Če je odtočna gibka cev poškodovana, jo zamenjajte.
Voda izteka pod vrati.	Zaradi umazanije na vratih ali na manšeti vrata ne tesnijo. ▶ Očistite vrata in manšeto.
Pralno sredstvo ali mehčalec kaplja s tesnila in se nabira na vratih ali v gubi tesnila.	V predalčku za detergent je preveč pralnega sredstva ali mehčalca. ▶ Pri doziranju upoštevajte oznako v predalčku za detergent. → <i>Stran 30</i>
V prekatu  ostaja voda.	Vložek v prekatu  je zamašen. ▶ Očistite predalček za detergent. → <i>Stran 35</i>

Napaka	Vzrok in odprava napak
Mehčalec ostaja v predalu za pralna sredstva.	Mehčanje ni predvideno za izbrani program. <ul style="list-style-type: none"> <li>▶ Preverite, ali je za izbrani program predvidena uporaba mehčalca. → <i>Stran 23</i></li> </ul>
V aparatu so nastale neprijetne vonjave.	Zaradi vlage in ostankov pralnega sredstva se lahko razmnožujejo bakterije. <ul style="list-style-type: none"> <li>▶ Očistite boben. → <i>Stran 34</i></li> <li>▶ Če aparata ne uporabljate, pustite vrata in predal za pralna sredstva odprta, da lahko preostala voda izhlapi.</li> </ul>

## 18.1 Odklepanje v sili

### Odklepanje vrat

**Zahteva:** Črpalka za pralno raztopino je prazna. → *Stran 36*

- POZOR** – Če voda izteka, lahko povzroči materialno škodo.
  - ▶ Ne odpirajte vrat, če skozi steklo vidite vodo.

Die Notentriegelung mit einem Werkzeug nach unten ziehen und loslassen.

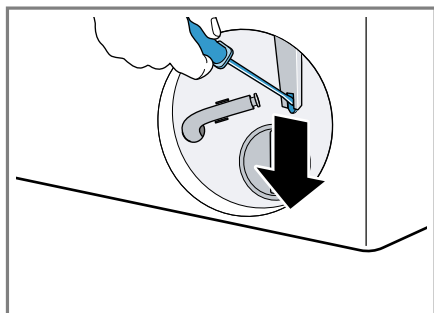

- ✓ Zapora vrat se sprosti.
2. Vstavite vzdrževalno loputo, da se zaskoči.
  3. Zaprite vzdrževalno loputo.

### 18.2 Ponovni zagon aparata.

1. Za vnovični zagon aparata za pribl. 5 sekund pritisnite  $\phi$ .

2. Če motnje ne morete odpraviti, aparat za najmanj 30 sekund izklopite iz električnega omrežja. Izvlecite vtič priključnega kabla iz vtičnice ali izklopite varovalko v omarici z varovalkami.
3. Če motnje ne morete odpraviti, pokličite službo za podporo strankam. → *Stran 45*  
Med klicem natančno navedite sporočilo o napaki. Če je mogoče, dokumentirajte motnjo s fotografijami in videi.

## 19 Transport, skladiščenje in odstranjevanje

### 19.1 Demontaža aparata

1. Zaprite vodovodno pipo.
2. Izpraznite dovodno cev.
3. Preklopite aparat v stanje pripravljenosti (standby). → *Stran 31*
4. Izvlecite priključni vtič aparata.
5. Izpušcite pralno raztopino.  
→ "*Čiščenje črpalke za pralno raztopino*", *Stran 35*
6. Odklopите cevi.

### 19.2 Namestitev transportnih varoval

Za preprečevanje poškodb med transportom pred transportom zavarujte aparat s transportnimi varovalami.

1. Pokrívno kapo<sup>1</sup> odstranite z izvijačem.

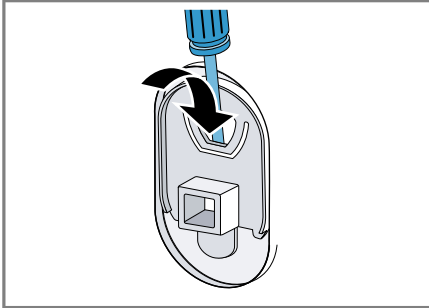

Pokrívno kapo shranite.

2. Vstavite 4 transportna varovala.

### 19.3 Ponovni vklop aparata

- ▶ Več informacij najdete pod Nameštitev in priključitev → *Stran 10* in pod Vklop pranja brez perila → *Stran 14*.

### 19.4 Odstranitev starega aparata v odpad

Okolju prijazna odstranitev v odpad omogoča ponovno uporabo dragocenih surovin.

#### ⚠ OPOZORILO

#### **Nevarnost ogroženosti zdravja!**

Otroci se lahko zaprejo v aparat in s tem ogrozijo svoje življenje.

- ▶ Aparata ne postavljajte za vrata, ki lahko ovirajo ali preprečujejo odpiranje vrat aparata.
- ▶ Pri odsluženi aparatih izvlecite vtič omrežnega priključnega kabla, prerežite kabel in uničite ključavnico aparata, da se vrata aparata ne zaprejo več.

1. Izvlecite vtič iz omrežnega priključnega vodnika.
2. Prerežite omreži priključni vodnik.

3. Aparat odstranite na okolju prijazen način.

Informacije o aktualnih možnostih odstranitve v odpad dobite pri strokovnem prodajalcu kot tudi na občinski ali mestni upravi.



Ta naprava je označena v skladu z evropsko smernico o odpadni električni in elektronski opremi (waste electrical and electronic equipment - WEEE). V okviru smernice sta določena prevzem in recikliranje starih naprav, ki veljata v celotni Evropski uniji.

## 20 Servisna služba

Za delovanje pomembne originalne nadomestne dele v skladu z ustrezno uredbo o ekološki zasnovi izdelkov lahko dobite na našem pooblaščenem servisu najmanj 10 let od dne, ko je stroj dan na trg znotraj evropskega gospodarskega prostora.

**Opomba:** Poseg storitvenega servisa za stranke je v okviru garancijskih pogojev proizvajalca brezplačen.

Podrobne informacije o garancijskem roku in garancijskih pogojih v vaši državi lahko pridobite prek kode QR na priloženem dokumentu s kontaktnimi podatki za servis in z garancijskimi pogoji, pri naši službi za podporo strankam, pri prodajalcu ali na naši spletni strani.

Ko pokličete pooblaščen servis, potrebujete številko izdelka (E-Nr.), proizvodno številko (FD) in števno številko (Z-Nr.) aparata.

<sup>1</sup> Število pokrívnihih kap se pri različnih modelih razlikuje.

Kontaktne podatke službe za podporo strankam lahko pridobite prek kode QR na priloženem dokumentu s kontaktnimi podatki za servis in z garancijskimi pogoji ali na naši spletni strani.

## 20.1 Številka izdelka (E-Nr.), proizvodna številka (FD) in števna številka (Z-Nr.)

Številko izdelka (E-Nr.), proizvodno številko (FD) in števno številko (Z-Nr.) najdete na tipski tablici aparata.

Tipska ploščica se glede na model nahaja:

- na notranji strani vrat;
- na notranji strani vzdrževalne lopute;
- na zadnji strani aparata.

Da boste svoje podatke o aparatu in telefonsko številko servisne službe hitro našli, si jih zapišite.





## 21 Vrednosti porabe

Naslednji podatki so navedeni v skladu z direktivo EU o okoljsko primerni zasnovi. Navedene vrednosti za ostale programe razen **Eco 40-60** so referenčne vrednosti in so ugotovljene na osnovi veljavnega standarda EN60456.

Program	Količina perila (kg)	Trajna programska (h:min) <sup>1</sup>	Poraba energije (kWh/cikel) <sup>1</sup>	Poraba vode (l/cikel) <sup>1</sup>	Maksimalna temperatura (°C) 5 min <sup>1</sup>	Število vrtiljev ožemanja (vrt/min) <sup>1</sup>	Preostala vlaga (%) <sup>1</sup>
Eco 40-60 <sup>2</sup>	9,0	3:48	0,718	69,0	35	1257	53,00
Eco 40-60 <sup>2</sup>	4,5	2:50	0,316	47,0	26	1400	53,00
Eco 40-60 <sup>2</sup>	2,5	2:40	0,173	37	23	1400	53,00
Cottons ☼ 20 °C	9,0	3:21	0,450	93,0	24	1400	50,00
Cottons ☼ 40 °C	9,0	3:25	1,120	93,0	42	1400	50,00
Cottons ☼ 60 °C	9,0	3:25	1,950	93,0	64	1400	50,00

<sup>1</sup> Dejanske vrednosti lahko odstopajo od navedenih vrednosti zaradi vpliva vodnega tlaka, trdote in vhodne temperature vode, temperature okolice, vrste, količine in stopnje umazanosti perila, uporabljenega čistila, nihanj v električni napetosti in izbranih dodatnih funkcij.

<sup>2</sup> Preizkusni program v skladu z direktivo EU o okoljsko primerni zasnovi in uredbo EU o energijskih nalepkah s hladno vodo (15 °C).

Program	Količina perila (kg)	Trajanje programa (h:min) <sup>1</sup>	Poraba energije (kWh/cikel) <sup>1</sup>	Poraba vode (l/cikel) <sup>1</sup>	Maksimalna temperatura (°C) 5 min <sup>1</sup>	Število vrtljajev ožemanja (vrt/min) <sup>1</sup>	Preostala vlaga (%) <sup>1</sup>
Cottons  40 °C + ∩ Prewash	9,0	3:55	1,200	101,0	42	1400	50,00
Easy-Care  40 °C	4,0	2:30	0,750	58,0	44	1200	35,00
Quick Mix  40 °C	4,0	1:05	0,660	43,0	42	1400	50,00
 Wool  30 °C	2,0	0:41	0,210	41,0	23	800	30,00

## 22 Tehnični podatki

Višina aparata	84,5 cm
Širina aparata	59,8 cm
Globina aparata	59,0 cm
Globina aparata z zaprtimi vrati	64,8 cm
Globina aparata z odprtimi vrati	109,0 cm
Teža	74,2 kg
Največja količina perila	9,0 kg
Omrežna napetost	220-240 V, 50-60 Hz
⇒ Minimalna varovalka v instalaciji	10 A
Nazivna moč	2300 W

### Poraba moči

- Stanje pripravljenosti (Standby): 0,50 W
- Neizklopljeno stanje: 0,50 W
- Čas do vzpostavitve omrežnega stanja pripravljenosti (Wi-Fi): 5 min
- Omrežno stanje pripravljenosti (Wi-Fi): 2,00 W

### Vodni tlak

- Najmanj: 100 kPa (1 bar)
- Največ: 1000 kPa (10 bar)

Dolžina dovodne cevi 150 cm

<sup>1</sup> Dejanske vrednosti lahko odstopajo od navedenih vrednosti zaradi vpliva vodnega tlaka, trdote in vhodne temperature vode, temperature okolice, vrste, količine in stopnje umazanosti perila, uporabljenega čistila, nihanj v električni napetosti in izbranih dodatnih funkcij.

---

Dolžina odtočne cevi 150 cm

---

Dolžina priključnega kabla 160 cm

---

Ta proizvod vsebuje vire svetlobe razreda energetske učinkovitosti F. Viri svetlobe so na voljo kot nadomestni deli, ki jih sme zamenjati le za to izšolano strokovno osebje.

Nadaljnje informacije glede vašega modela najdete na spletu pod <https://eprel.ec.europa.eu/qr/1121205><sup>1</sup>. Ta spletni naslov je povezava na uradno EU podatkovno zbirko proizvodov EPREL.

## 22.1 Informacije o brezplačni programski opremi in opremi Open Source

Ta izdelek vsebuje sestavne dele, katere so imetniki avtorskih pravic licencirali kot brezplačno programsko opremo ali programsko opremo Open Source.

Ustrezne informacije o licenci so shranjene na aparatu. Dostop do ustreznih informacij o licenci je možen tudi prek aplikacije Home Connect: »Profil -> Pravni napotki -> Informacije o licenci«. <sup>2</sup> Informacije o licenci lahko prenesete s spletne strani blagovne znamke. (Na spletni strani iščite svoj model aparata in druge dokumente.) Alternativno lahko ustrezne informacije pridobite prek osrežest@bshg.com ali BSH Hausgeräte GmbH, Carl-Wery-Str. 34, D-81739 München.

Na zahtevo vam bodo posredovali izvorno kodo.

Svojo zahtevo pošljite na osrežest@bshg.com ali BSH Hausgeräte GmbH, Carl-Wery-Str. 34, D-81739 München.

Zadeva: „OSSREQUEST“

Zaračunani vam bodo stroški za obdelavo vaše zahteve. Ta ponudba velja tri leta od datuma nakupa oz. vsaj v časovnem obdobju, v katerem nudimo podporo in nadomestne dele za ustrezní aparat.

---

## 23 Izjava o skladnosti

S tem podjetje BSH Hausgeräte GmbH izjavlja, da je aparat s funkcijo Home Connect skladen s temeljnimi zahtevami in ostalimi zadevnimi določili direktive 2014/53/EU.

Podrobno izjavo o skladnosti RED najdete na spletnem naslovu [www.bosch-home.com](http://www.bosch-home.com) na strani vašega aparata med dodatnimi dokumenti.



Pas 2,4 GHz (2400–2483,5 MHz): maks. 100 mW

Pas 5 GHz (5150–5350 MHz + 5470–5725 MHz): maks. 150 mW



BE	BG	CZ	DK	DE	EE	IE	EL	ES
FR	HR	IT	CY	LI	LV	LT	LU	HU

<sup>1</sup> Velja le za države evropske gospodarske skupnosti

<sup>2</sup> Odvisno od opreme aparata

MT	NL	AT	PL	PT	RO	SI	SK	FI
SE	NO	CH	TR	IS	UK (NI)			

---

WLAN 5 GHz (Wi-Fi): samo za uporabo v zaprtih prostorih.

---

AL	BA	MD	ME	MK	RS	UK	UA
----	----	----	----	----	----	----	----

---

WLAN 5 GHz (Wi-Fi): samo za uporabo v zaprtih prostorih.

---







# Thank you for buying a Bosch Home Appliance!

Register your new device on MyBosch now and profit directly from:

- **Expert tips & tricks for your appliance**
- **Warranty extension options**
- **Discounts for accessories & spare-parts**
- **Digital manual and all appliance data at hand**
- **Easy access to Bosch Home Appliances Service**

Free and easy registration – also on mobile phones:

**[www.bosch-home.com/welcome](http://www.bosch-home.com/welcome)**



## Looking for help? You'll find it here.

Expert advice for your Bosch home appliances, help with problems or a repair from Bosch experts.

Find out everything about the many ways Bosch can support you:

**[www.bosch-home.com/service](http://www.bosch-home.com/service)**

Contact data of all countries are listed in the attached service directory.

### **BSH Hausgeräte GmbH**

Carl-Wery-Straße 34  
81739 München, GERMANY  
[www.bosch-home.com](http://www.bosch-home.com)

A Bosch Company



**9001735244** (050604)

sl