



Register your
new device on
MyBosch now and
get free benefits:
**[bosch-home.com/
welcome](https://bosch-home.com/welcome)**



Indukcijska ploča za kuhanje

PXY8..K...

[hr] Upute za upotrebu

Dodatne informacije potražite u Digitalnom korisničkom priručniku.



Sadržaj

1	Sigurnost	2
2	Izbjegavanje materijalnih šteta.....	4
3	Zaštita okoliša i ušteda.....	5
4	Prikladno posuđe za kuhanje	5
5	Upoznavanje.....	7
6	Prije prve uporabe.....	9
7	Osnovno rukovanje.....	9
8	FlexInduction.....	11
9	Proširena FlexInduction	12
10	MoveMode	12
11	Vremenske funkcije	13
12	PowerBoost	13
13	PanBoost	14
14	Funkcija održavanja topline	14
15	Prihvatanje postavki	14
16	Assist.....	15
17	Bežični senzor za kuhanje.....	18
18	Asistent- jela.....	20
19	Zaštita za djecu	21
20	Zaštita od brisanja	21
21	Individualno sigurnosno isključivanje.....	21
22	Osnovne postavke	21
23	Ispit posuđa.....	22
24	Home Connect	22
25	Upravljanje napom preko ploče za kuhanje	24
26	Čišćenje i održavanje.....	25
27	Uklanjanje smetnji.....	26
28	Zbrinjavanje.....	27
29	Izjava o sukladnosti	28
30	Servisna služba.....	28
31	Probna jela	28

1 Sigurnost

Pridržavajte se sljedećih sigurnosnih napomena.

1.1 Opće napomene

- Pažljivo pročitajte ove upute.
- Sačuvajte upute, informacije o uređaju i informacije o proizvodu za kasniju uporabu ili za sljedećeg vlasnika.
- Uređaj ne priključujte ako je došlo do oštećenja pri transportu.

1.2 Namjenska uporaba

Samo ovlašteni instalater smije priključiti uređaj bez utikača. U slučaju oštećenja zbog pogrešnog priključka nemate pravo na jamstvo. Samo kod pravilne ugradnje sukladno ovim uputama za montažu je zajamčena sigurnost tijekom uporabe. Instalater je odgovoran za besprijekorno funkcioniranje na mjestu postavljanja.

Uređaj upotrebljavajte samo:

- za pripremu hrane i pića
- pod nadzorom. Kontrolirajte kratkotrajno kuhanje bez prekida.
- u privatnom kućanstvu i u zatvorenim prostorima kućnog okruženja
- do visine od 4000 m iznad nadmorske visine

Ne upotrebljavajte uređaj:

- s vanjskim timerom ili zasebnim daljinskim upravljačem. To se ne odnosi na slučaj da je isključen rad s uređajima obuhvaćenim EN 50615.

Ako upotrebljavate funkciju senzora za kuhanje, namjestite kuhalište na kojem se nalazi lonac s temperaturnim senzorom.

Ako imate aktivni implantirani medicinski uređaj (npr. srčani stimulator ili defibrilator), u tom slučaju provjerite kod svojeg liječnika odgovara li isti direktivi Vijeća 90/385/EEZ od 20. lipnja 1990. kao i normi EN 45502-2-1 i EN 45502-2-2 i je li odabran, implantiran i programiran sukladno VDE-AR-E 2750-10. Ako su ovi preduvjeti ispunjeni i uz to ne ko-

ristite nemetalni kuhinjski pribor i posuđe s nemetalnim ručkama, korištenje ove indukcijske ploče za kuhanje je bezopasno kod namjenske uporabe.

1.3 Ograničenje kruga korisnika

Djeca starija od 8 godina i osobe sa smanjenim fizičkim, osjetilnim ili mentalnim sposobnostima ili nedostatkom iskustva i/ili znanja smiju se koristiti ovim uređajem samo pod nadzorom ili ako su upućene u sigurno rukovanje uređajem te razumiju opasnosti koje mogu nastati uslijed korištenja uređajem.

Djeca se ne smiju igrati uređajem.

Djeca ne smiju čistiti uređaj i obavljati korisničko održavanje uređaja osim ako imaju 15 ili više godina i ako su pod nadzorom.

Djecu mlađu od 8 godina držite na sigurnoj udaljenosti od uređaja i priključnog voda.

1.4 Sigurna uporaba

⚠ UPOZORENJE – Opasnost od požara!

Kuhanje na masti ili ulju na pločama za kuhanje bez nadzora može biti opasno i uzrokovati požar.

- ▶ Vrela ulja i masti nikada ne ostavljajte bez nadzora.
- ▶ Nikada ne pokušavajte ugasiti vatru vodom, nego isključite uređaj i zatim pokrijte plamen, npr. poklopcem ili pokrivačem za gašenje požara.

Površina za kuhanje postaje jako vruća.

- ▶ Nikada ne stavljajte zapaljive predmete na površinu za kuhanje ili u neposrednoj blizini.
- ▶ Nikada ne odlažite predmete na površini za kuhanje.

Uređaj postaje vruć.

- ▶ Nikada ne čuvajte zapaljive predmete ili sprejeve u ladicama izravno ispod ploče za kuhanje.

Pokrivala za ploču za kuhanje mogu dovesti do nezgoda, primjerice, zbog pregrijavanja, zapaljenja ili rasprskavajućih materijala.

- ▶ Nemojte koristiti pokrivala za ploču za kuhanje.

Nakon svake uporabe ploču za kuhanje uključite i isključite glavnim prekidačem.

- ▶ Nemojte čekati da se ploča za kuhanje automatski isključi jer se na njoj ne nalaze posude i tave.

Živežne namirnice mogu se zapaliti.

- ▶ Treba nadzirati kuhanje. Stalno treba nadzirati kratki postupak.

⚠ UPOZORENJE – Opasnost od opekotina!

Tijekom uporabe uređaj i njegovi dodirljivi dijelovi postaju vrući, posebno okvir ploče za kuhanje ako postoji.

- ▶ Trebate paziti da ne dodirnete grijaće elemente.
- ▶ Djeca mlađa od 8 godina moraju se držati podalje.

Zaštitne rešetke ploče za kuhanje mogu uzrokovati nesreće.

- ▶ Nikada ne upotrebljavajte zaštitne rešetke ploče za kuhanje.

Uređaj postaje vruć tijekom rada.

- ▶ Prije čišćenja ostavite uređaj da se ohladi.

Metalni predmeti zagrijevaju se jako brzo na ploči za kuhanje.

- ▶ Nikada nemojte odložiti metalne predmete, npr. noževe, vilice, žlice i poklopce, na ploču za kuhanje.

⚠ UPOZORENJE – Opasnost od strujnog udara!

Nestručni popravci su opasni.

- ▶ Popravke na uređaju smije vršiti samo obučeno stručno osoblje.
- ▶ Za popravak uređaja smiju se upotrebljavati samo originalni rezervni dijelovi.
- ▶ Ako je mrežni priključni vod ili priključni vod ovog uređaja oštećen, valja ga zamijeniti posebnim mrežnim priključnim vodom ili priključnim vodom uređaja koji možete nabaviti od proizvođača ili njegove servisne službe.

Oštećeni uređaj ili oštećeni mrežni priključni vod predstavljaju izvor opasnosti.

- ▶ Oštećeni uređaj nikada nemojte puštati u rad.
- ▶ Ako je površina ispucala, treba isključiti uređaj kako bi se izbjegao mogući električni udar. U tu svrhu nemojte isključiti uređaj glavnim prekidačem, nego isključite osigurač u ormariću s osiguračima.
- ▶ Nikada ne povlačite za mrežni priključni vod kako biste isključili uređaj iz električne mreže. Uvijek izvucite mrežni utikač iz mrežnog priključnog voda.
- ▶ Ako je uređaj ili mrežni priključni vod oštećen, odmah isključite osigurač u ormariću s osiguračima.

- ▶ Nazovite servisnu službu. → *Stranica 28*
Prodor vlage može prouzročiti strujni udar.
- ▶ Za čišćenje uređaja ne upotrebljavajte parni ili visokotlačni čistač.

Na vrućim dijelovima uređaja može se rastopiti instalacija kabela električnih uređaja.

- ▶ Onemogućite kontakt priključnog kabela električnih uređaja s vrućim dijelovima uređaja.

Kontakt metalnih predmeta zbog ventilatora koji se nalazi na donjoj strani ploči za kuhanje može uzrokovati električni udar.

- ▶ Ne čuvajte duge, šiljaste metalne predmete u ladicama ispod ploče za kuhanje.

⚠ UPOZORENJE – Opasnost od ozljede!

Posude za kuhanje mogu zbog tekućine između dna posude i kuhališta neočekivano poskočiti u zrak.

- ▶ Kuhalište i dno posude uvijek držite suhim.
- ▶ Nikad nemojte upotrebljavati zamrznuto posuđe za kuhanje.

Bežični senzor temperature ima bateriju koja se može oštetiti ako je izložena visokim temperaturama.

- ▶ Skinite senzor s posude za kuhanje i čuvajte dalje od svakog izvora topline.

Senzor temperature može biti jako vruć kada ga skidate s posude.

- ▶ Za skidanje koristite kuhinjske rukavice ili kuhinjsku krpu.

Pri kuhanju u vodenoj kupelji ploča za kuhanje i posuda za kuhanje mogu puknuti zbog pregrijavanja.

- ▶ Posuda za kuhanje u vodenoj kupelji ne smije dodirivati dno posude napunjene vodom.
- ▶ Koristite samo posudu za kuhanje otpornu na toplinu.

Uređaj s pokidanom ili puknutom površinom može prouzročiti ozljede.

- ▶ Nemojte upotrebljavati uređaj ako ima pokidanu ili puknutu površinu.

⚠ UPOZORENJE – Opasnos: Magnetizam!

Bežični senzor temperature ima u sebi ugrađen magnet i može oštetiti elektroničke implantate, npr. srčane stimulatore ili inzulinske pumpe.

- ▶ Osobe s elektroničkim implantatima moraju biti na udaljenosti od najmanje 10 cm od magnetskog upravljačkog elementa.
- ▶ Stoga nikada ne nosite upravljački element u džepovima odjeće.

⚠ UPOZORENJE – Opasnost od gušenja!

Djeca mogu navući ambalažni materijal preko glave ili se njime zamotati te se na taj način ugušiti.

- ▶ Ambalažni materijal držite podalje od djece.
- ▶ Djeci nikada ne dopuštajte igranje s ambalažnim materijalom.

Djeca mogu udahnuti ili progutati sitne dijelove i na taj se način ugušiti.

- ▶ Sitne dijelove držite podalje od djece.
- ▶ Ne dopustite djeci igranje sa sitnim dijelovima.

2 Izbjegavanje materijalnih šteta

Ovdje možete pronaći najčešće uzroke oštećenja i savjete kako ih možete izbjeći.

Oštećenje	Uzrok	Mjera
Mrlje	Kuhanje bez nadzora.	Promatrajte kuhanje.
Mrlje, stvaranje mjehurića	Prosute namirnice, prije svega one s velikim udjelom šećera.	Odmah uklonite strugalom za staklo.
Mrlje, stvaranje mjehurića ili lomovi u staklu	Oštećena posuda za kuhanje, posuda za kuhanje s rastaljenim emajlom ili s bakrenim ili aluminijskim dnom.	Upotrebljavajte prikladnu posudu za kuhanje u dobrom stanju.
Mrlje, promjene boje	Neprikladne metode čišćenja.	Upotrebljavajte isključivo sredstva za čišćenje koja su prikladna za staklokeramiku i čistite isključivo hladnu ploču za kuhanje.
Stvaranje mjehurića ili lomovi u staklu	Udarci ili pad posude, pribor za kuhanje ili drugi tvrdi ili šiljasti predmeti.	Tijekom kuhanja ne udarajte staklo ili pazite da predmeti ne padnu na ploču za kuhanje.
Ogrebotine, promjene boje	Hrapava dna posuda ili pomicanje posude na ploči za kuhanje.	Provjerite posuđe. Podignite posudu pri pomicanju.

Oštećenje	Uzrok	Mjera
Ogrebotine	Sol, šećer ili pijesak.	Ploču za kuhanje ne koristite kao radnu površinu ili površinu za odlaganje.
Oštećenja na uređaju	Kuhanje u zamrznutom posudu za kuhanje.	Nikad nemojte upotrebljavati zamrznuto posude za kuhanje.
Oštećenja na posudi za kuhanje ili uređaju	Kuhanje bez namirnica.	Nikada ne stavljajte posudu bez namirnica na vruću zonu za kuhanje niti ne zagrijavajte.
Oštećenja stakla	Rastopljeni materijal na vrućoj zoni za kuhanje ili vrući poklopac posude na staklu.	Ne stavljajte papir za pečenje ili aluminijsku foliju niti plastične posude ili poklopac posude na ploču za kuhanje.
Pregrijavanje	Vruća posuda za kuhanje na upravljačkoj ploči ili na okviru.	Nikada nemojte odložiti vruću posudu za kuhanje na ta područja.

POZOR!

Ova je ploča za kuhanje opremljena ventilatorom na donjoj strani.

- ▶ Ako se ispod ploče za kuhanje nalazi ladica, u njoj ne čuvajte male ili šiljaste predmete, papir i kuhinjske krpe. Ti se predmeti mogu usisati i oštetiti ventilator ili utjecati na hlađenje.
- ▶ Trebate se pridržavati minimalnog razmaka od 2 cm između sadržaja ladice i ulaza ventilatora.

3 Zaštita okoliša i ušteda

3.1 Zbrinjavanje ambalaže u otpad

Ambalažni materijali su ekološki neškodljivi i mogu se reciklirati.

- ▶ Pojedinačne sastavne dijelove zbrinite na otpad odvojene po vrstama.

3.2 Ušteda energije

Ako slijedite sljedeće upute, vaš će uređaj trošiti manje energije.

Zonu kuhanja odaberite prema veličini posude. Posude za kuhanje postavite u sredini. Upotrebljavajte posude čiji promjer dna odgovara promjeru kuhališta.

Savjet: Proizvođači posuda obično navode gornji promjer lonca. On je često veći od promjera dna.

- Neodgovarajuće posude za kuhanje ili zone kuhanja koje nisu potpuno prekrivene troše više energije.

Posude uvijek poklopite odgovarajućim poklopcem.

- Kad kuhate bez poklopca, uređaju je potrebno znatno više energije.

Što rjeđe podižite poklopac.

- Kad podižete poklopac, izlazi puno energije.

Koristite stakleni poklopac.

- Kroz stakleni poklopac možete gledati u posudu bez podizanja poklopca.

Upotrebljavajte lonce i tave s ravnim dnom.

- Neravna dna povećavaju potrošnju energije.

Upotrebljavajte posude za kuhanje koje odgovara količini namirnica.

- Velikom posudu za kuhanje s malo sadržaja potrebno je više energije za zagrijavanje.

Kuhajte s malom količinom vode.

- Ukoliko je više vode u posudu za kuhanje, utoliko će biti potrebno više energije za zagrijavanje.

Na vrijeme vratite na niži stupanj za kuhanje.

- Previsokim stupnjem za nastavak kuhanja rasipate energiju.

Informacije o proizvodu u skladu s (EU) 66/2014 možete pronaći u priloženim informacija o uređaju ili na internetu na stranici proizvoda vašeg uređaja.

4 Prikladno posude za kuhanje

Posuda za kuhanje prikladna za indukcijsko kuhanje mora imati feromagnetsko dno, dakle mora je privući magnet. Osim toga, dno mora odgovarati veličini zone za kuhanje. Ako posuda za kuhanje nije prepoznata na nekoj zoni za kuhanje, stavite je na zonu za kuhanje sa sljedećim manjim promjerom.

4.1 Veličina i karakteristike posuda za kuhanje

Da biste pravilno prepoznali posudu za kuhanje, morate uzeti u obzir veličinu i materijal posude za kuhanje. Svako dno posude za kuhanje mora biti potpuno ravno i glatko.

S pomoću Ispit posuđa provjerite je li posuda za kuhanje prikladna. Dodatne informacije možete pronaći na → "Ispit posuđa", Stranica 22.

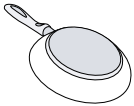
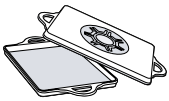
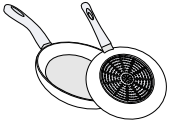
Posuđe za kuhanje	Materijali	Karakteristike
Preporučena posuda za kuhanje 	Posuda za kuhanje od nehrđajućeg čelika u sendvič izvedbi koja dobro raspoređuje toplinu. Feromagnetsko posuđe od emajliranog čelika ili lijevanog željeza ili posebno indukcijsko posuđe od nehrđajućeg čelika.	Ova posuda za kuhanje ravnomjerno raspoređuje toplinu, brzo se zagrijava i osigurava prepoznavanje. Ova posuda za kuhanje brzo se zagrijava i osigurava prepoznavanje.
Prikladno  	Dno nije potpuno feromagnetsko. Dno posude za kuhanje s udjelom aluminijska.	Ako je promjer feromagnetskog područja manji od dna posude za kuhanje, zagrijava se samo feromagnetska površina. Stoga se toplina ne raspoređuje ravnomjerno. Ova dna posuda za kuhanje smanjuju feromagnetsku površinu, stoga se može predati manje snage posudi za kuhanje. Eventualno će se to posuđe samo nedovoljno prepoznati ili se neće uopće prepoznati i stoga se neće dovoljno zagrijati.
Nije prikladno	Posuđe od normalnog tankog čelika, stakla, gline, bakra ili aluminijska.	

Napomene

- U pravilu ne upotrebljavajte adapterske ploče između ploče za kuhanje i posude.
- Ne zagrijavajte praznu posudu niti ne upotrebljavajte posudu s tankim dnom jer se može vrlo jako zagrijati.

5 Upoznavanje

5.1 Upravljačka ploča

Pojedini detalji poput boje ili oblika mogu se razlikovati od slike.

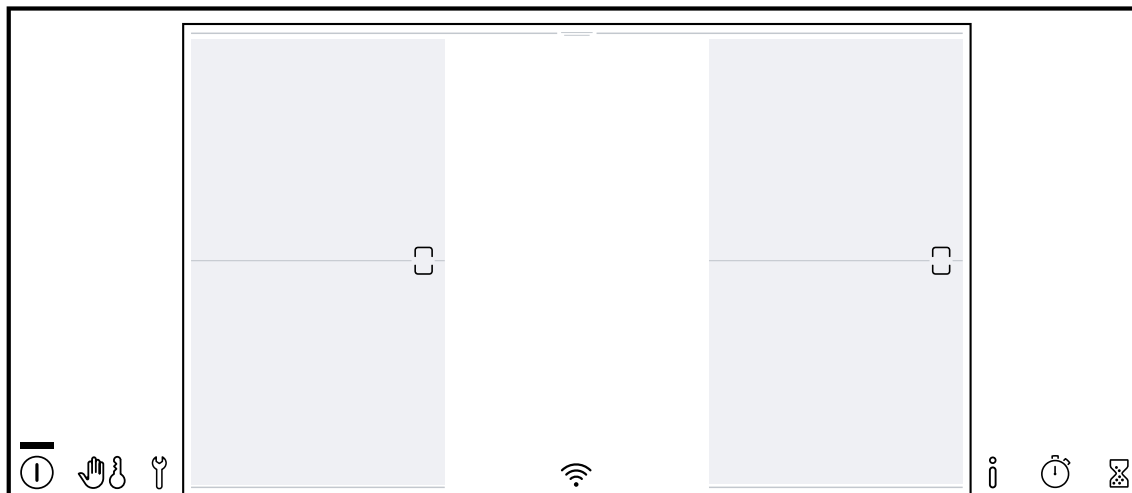

Napomene

- Pobrinite se da je upravljačka ploča uvijek čista i suha.
- Posudu za kuhanje ne stavljajte blizu indikatora i tipki. Elektronika se može pregrijati.

Dodirne tipke

Kada uključite ploču za kuhanje, svijetle simboli tipki koje su dostupne u ovom trenutku.

Tipka	Funkcija
①	Glavni prekidač
👉	Zaštita od brisanja Zaštita za djecu
🔑	Osnovne postavke
ℹ️	Info izbornik
⌚	Count-up timer
🕒	Alarmni sat
🔄	FlexInduction
0....Boost	Područje namještanja <ul style="list-style-type: none"> ▪ ⌚ Timer za isključivanje ▪ 1....9 stupnjevi snage ▪ 🔥 Funkcija održavanja topline ▪ ⚡ PowerBoost ▪ 🍳 PanBoost
menu	Izbornik Načini kuhanja <ul style="list-style-type: none"> ▪ 📊 Stupnjevi snage ▪ 🔄 MoveMode ▪ 🍳 PerfectFry Sensor ▪ 🍳 PerfectCook Sensor ▪ 🗣️ Asistent-jela

Tipke u kombinaciji s Home Connect

Kada je uspostavljena veza s Home Connect, dostupne su sljedeće tipke:

Tipka	Funkcija
📶	Povezanost

Tipka Funkcija

🔊	Upravljanje napom preko ploče za kuhanje
🔄	Senzorsko upravljanje ventilacijom
💡	Osvjetljenje nape

5.2 Dodirni zaslon

Pomoću dodirnog zaslona možete jednostavno i intuitivno upravljati uređajem.

Glavni zaslon

Na glavnom zaslonu se pojavljuje pregled sa zonama za kuhanje koje ima ploča za kuhanje. U aktivnim zonama za kuhanje prikazuju se načini kuhanja, stupnjevi snage i vremenske funkcije.

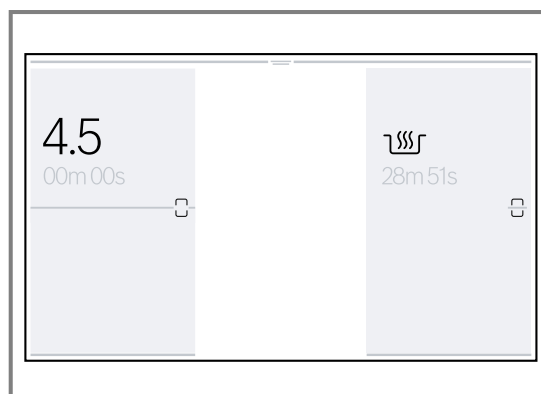

Područje namještanja

Pomoću ove funkcije možete namjestiti stupanj snage, programiranje vremena kuhanja i razne načine kuhanja za odabranu zonu za kuhanje.

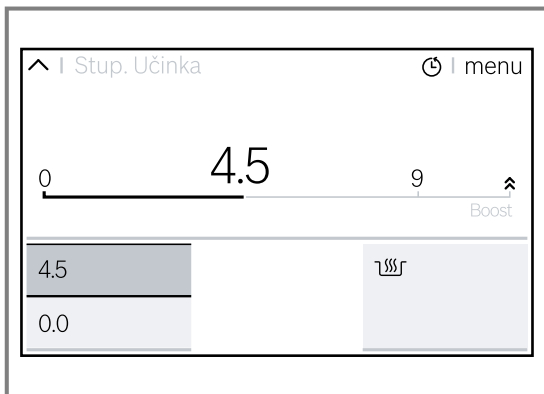

Statusni redak

Prikazane informacije razlikuju se ovisno o namještenim postavkama: timer, kuhinjski sat

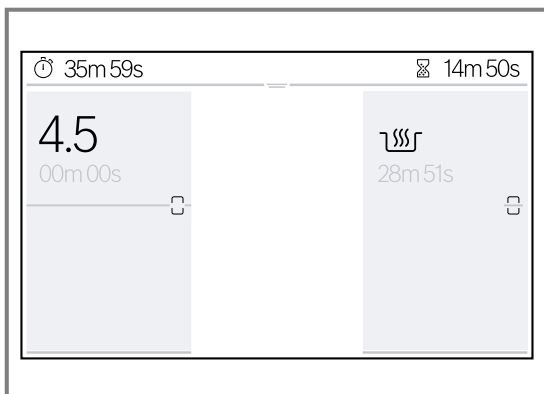

Izbornik Načini kuhanja

Ploča za kuhanje ima razne načine kuhanja.

Da biste dohvatili, dodirnite menu u području namještanja odabrane zone za kuhanje.

Simbol	Način kuhanja	Funkcija
	Stupnjevi snage	Odabir stupnja za kuhanje za zonu za kuhanje.
	MoveMode	Namještanje stupnja snage pomoću položaja posude na mjestima zone za kuhanje.
	PerfectFry Sensor	Pečenje na ispravnoj temperaturi.
	PerfectCook Sensor	Kuhanje s automatskim prepoznavanjem temperature bežičnog senzora za kuhanje. Dostupno nakon priključivanja na bežični senzor za kuhanje.
	Asistent- jela	Pečenje i kuhanje s predodabirom jela.

Prikazivanje statusnog retka

1. Dodirnite gornji dio zaslona i prstom prijedite prema gore i dolje.

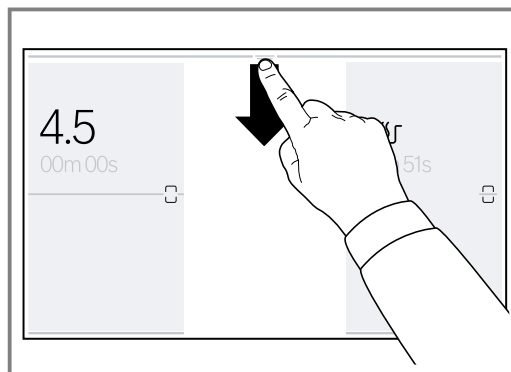

- ✓ Statusni redak se prikazuje.
2. Za skrivanje statusnog retka povucite prema gore.

Info izbornik

Možete pozvati informacije o uređaju ili trenutnim funkcijama.

Otvaranje info izbornika

1. Dodirnite
 2. Držite pritisnut simbol željene funkcije nekoliko sekundi.
- ✓ Na zaslonu se pojavljuje se info prozor koji opisuje trenutnu funkciju.
3. Za povratak na glavni zaslon dodirnite simbol .

5.3 Raspodjela zona za kuhanje

Navedena snaga je izmjerena sa standardnim posudama koje su opisane u normi IEC/EN 60335-2-6. Snaga se može razlikovati ovisno o veličini ili materijalu posude za kuhanje.

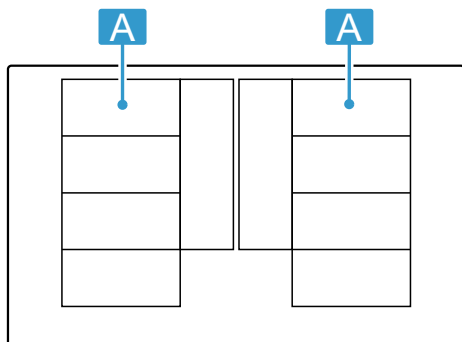

Područje	Najviši stupanj za kuhanje	
A	Stupanj snage 9 PowerBoost	2200 W 3700 W
A	Stupanj snage 9 PowerBoost	3300 W 3700 W

Područje	Najviši stupanj za kuhanje	
A	Stupanj snage 9 PowerBoost	2600 W 3700 W
A	Stupanj snage 9 PowerBoost	3300 W 3700 W

5.4 Zona za kuhanje

Prije nego što počnete s kuhanjem, provjerite odgovara li veličina posude zoni za kuhanje na kojoj želite kuhati:

Područje	Vrsta zone za kuhanje
	Jednostruka zona za kuhanje
	Flex zona → "FlexInduction", Stranica 11
	Proširena Flex zona → "Proširena FlexInduction", Stranica 12

5.5 Indikator preostale topline

Kada su zone za kuhanje isključene, indikatori zone svijetle crveno dok su zone za kuhanje vruće. Ne dodirujte zonu za kuhanje sve dok indikator zone za kuhanje svijetli crveno.

6 Prije prve uporabe

Pridržavajte se sljedećih preporuka.

6.1 Prvo stavljanje u rad

Kada prvi put uključite uređaj, na zaslonu se pojavljuje standardna postavka jezika kao prvi korak za konfiguraciju ploče za kuhanje.

Postavke možete promijeniti u osnovnim postavkama u svakom trenutku. → Stranica 21

6.2 Namještanje Home Connect

Kako biste pokrenuli postavke povezivanja, u osnovnim postavkama odaberite postavku Home Connect i slijedite upute u poglavlju

→ "Home Connect", Stranica 22.

6.3 Kuhanje s indukcijom

Indukcijsko kuhanje u usporedbi s dosadašnjim pločama za kuhanje donosi neke promjene i niz prednosti poput uštede vremena pri kuhanju i pečenju, uštede energije te lakše njege i lakšeg čišćenja. Također pruža bolju kontrolu topline jer toplina nastaje izravno u posudi za kuhanje.

7 Osnovno rukovanje

7.1 Uključivanje ploče za kuhanje

- ▶ Dodirnite
- ▶ Oglasi se zvuk upozorenja i dodirni zaslon svijetli.
- ✓ Ploča za kuhanje je spremna za uporabu.

ReStart

- ▶ Ako uređaj uključite u roku od 10 minuta nakon isključivanja, ploča za kuhanje će raditi s prethodnim postavkama. Ovu funkciju možete uključiti u osnovnim postavkama. → Stranica 21

7.2 Isključivanje ploče za kuhanje

- ▶ Dodirnite da se indikatori ugase.
- ✓ Sve zone za kuhanje su isključene.

Napomena: Ploča za kuhanje se isključuje kada su sve zone za kuhanje isključene duže od 30 sekundi.

7.3 Namještanje stupnja snage na zonama za kuhanje

Zona za kuhanje ima 17 stupnjeva snage koji se prikazuju od 1 do 9 s međuvrijednostima. Odaberite najbolje prikladni stupanj snage za namirnicu i planirano kuhanje.

1. Dodirnite željenu zonu za kuhanje.
 - ✓ Na zaslonu se prikazuje područje namještanja odabrane zone za kuhanje.
2. Prstom prijedite preko područja namještanja i dodirnite željeni stupanj snage.
 - ✓ Stupanj snage je namješten.
3. Za povratak na glavni zaslon ponovno dodirnite aktivnu zonu za kuhanje.

Napomena: Ako se na zoni za kuhanje ne nalazi posuda za kuhanje ili nije prikladna, onda treperi odabrani stupanj snage. Zona za kuhanje se nakon određenog vremena isključuje.

7.4 Savjeti za kuhanje

- Kada zagrijevate pire, krem juhe ili guste umake, povremeno promiješajte.
- Za zagrijavanje namjestite stupanj za kuhanje 8-9.
- Kada kuhate s poklopcem, smanjite stupanj za kuhanje čim počne izlaziti para. Izlaženje pare ne utječe na rezultat kuhanja.
- Nakon kuhanja poklopite posudu za kuhanje do posluživanja jela.
- Za kuhanje u ekspres loncu pridržavajte se napomena proizvođača.
- Hranu nemojte predugo kuhati kako bi sačuvala hranjive vrijednosti. Pomoću kuhinjskog alarma možete namjestiti optimalno vrijeme kuhanja.
- Pazite da ulje ne dimi.
- Kako bi namirnice dobile smeđu boju, zapecite ih jednu za drugom i u malim porcijama.
- Neke posude za kuhanje mogu pri kuhanju postići visoke temperature. Stoga koristite kuhinjsku hvataljku.
- Preporuke za energetski učinkovito kuhanje naći ćete u poglavlju → "Ušteda energije", Stranica 5

Preporuke za kuhanje

U tablici je prikazano koji je stupanj snage (☰) prikladan za koju namirnicu. Vrijeme kuhanja (⌚ min) može varirati ovisno o vrsti, težini, debljini i kvaliteti namirnice.

	☰	⌚ min
Topljenje		
Čokolada, kuvertura	1 - 1.5	-
Maslac, med, želatina	1 - 2	-
Zagrijavanje i održavanje topline		
Varivo, npr. varivo od leće	1.5 - 2	-
Mlijeko ¹	1.5 - 2.5	-
Kuhane hrenovke ¹	3 - 4	-
Odmrzavanje i zagrijavanje		
Smrznuti špinat	3 - 4	15 - 25
Smrznuti gulaš	3 - 4	35 - 55
Kuhanje, prokuhavanje na laganoj vatri		
¹ Bez poklopca		

Promjena stupnja za kuhanje i isključivanje zone za kuhanje

1. Odaberite zonu za kuhanje.
2. Odaberite željeni stupanj snage ili u području programiranja namjestite na 0.
 - ✓ Stupanj snage zone za kuhanje se promijeni ili se zona za kuhanje isključuje, a indikator preostale topline se pojavljuje.

Brzi odabir

- ▶ Prstom prijedite udesno preko zone za kuhanje kako biste namjestili stupanj snage na 9.0. Prstom prijedite ulijevo preko zone za kuhanje kako biste namjestili stupanj snage na 0.0. Ovu funkciju možete uključiti u osnovnim postavkama. → Stranica 21

	☰	⌚ min
Okruglice od krumpira ¹	4.5 - 5.5	20 - 30
Riba ¹	4 - 5	10 - 15
Bijeli umaci, npr. bešamel umak	1 - 2	3 - 6
Pjenasti umaci, npr. umak Bernaise, umak Holandez	3 - 4	8 - 12
Vrenje, kuhanje na pari, pirjanje		
Riža s dvostrukom količinom vode	2.5 - 3.5	15 - 30
Riža na mlijeku	2 - 3	30 - 40
Krumpir kuhan u ljusci	4.5 - 5.5	25 - 35
Oguljeni kuhani krumpir	4.5 - 5.5	15 - 30
Tjestenina ¹	6 - 7	6 - 10
Varivo	3.5 - 4.5	120 - 180
Juhe	3.5 - 4.5	15 - 60
Povrće	2.5 - 3.5	10 - 20
Povrće, duboko zamrznuto	3.5 - 4.5	7 - 20
Varivo u ekspres loncu	4.5 - 5.5	-
Dinstanje		
Rolano pečenje	4 - 5	50 - 65
Pirjano pečenje	4 - 5	60 - 100
Gulaš	3 - 4	50 - 60
Pirjanje/pečenje s malo masti		
¹		
Odresci, naravni ili panirani	6 - 7	6 - 10
Smrznuti odresci	6 - 7	6 - 12
Kotleti, naravni ili panirani	6 - 7	8 - 12
Odresci (debljine 3 cm)	7 - 8	8 - 12
Prsa od peradi (debljine 2 cm)	5 - 6	10 - 20
Prsa od peradi, duboko smrznuta	5 - 6	10 - 30
Kosani odresci (debljine 3 cm)	4.5 - 5.5	20 - 30
Hamburger (debljine 2 cm)	6 - 7	10 - 20
¹ Bez poklopca		

	☰☷☹	⌚ min
Riba i riblji fileti, naravni	5 - 6	8 - 20
Riba i riblji fileti, panirani	6 - 7	8 - 20
Riba, panirana i duboko zamrznuta, npr. riblji štapići	6 - 7	8 - 15
Račići i kozice	7 - 8	4 - 10
Sotiranje svježeg povrća i gljiva	7 - 8	10 - 20
Jela iz tave, povrće, meso izrezano na trakice na azijski način	7 - 8	15 - 20
Duboko zamrznuta jela, npr. jela iz tave	6 - 7	6 - 10
Palačinke, peći zasebno	6.5 - 7.5	-
Omlet (peći zasebno)	3.5 - 4.5	3 - 10

¹ Bez poklopca

	☰☷☹	⌚ min
Jaja na oko	5 - 6	3 - 6
Prženje, 150-200 g po porciji u 1-2 l ulja, prženje u porcijama¹		
Duboko zamrznuti proizvodi, npr. pomfrit, pileći nuggets	8 - 9	-
Smrznuti kroketi	7 - 8	-
Meso, npr. komadi piletine	6 - 7	-
Riba, panirana ili u pivskom tijestu	6 - 7	-
Povrće, gljive, panirane ili u pivskom tijestu ili tempuri	6 - 7	-
Sitno pecivo, npr. krafne, voće u pivskom tijestu	4 - 5	-

¹ Bez poklopca

8 FlexInduction

Flex zona omogućuje vam stavljanje posude za kuhanje svakog oblika ili svake veličine po želji. Ima četiri induktora koji rade odvojeno. Kada radi Flex zona, aktivira se samo područje na kojem se nalazi posuda za kuhanje.

8.1 Stavljanje posude za kuhanje

Možete konfigurirati fleksibilnu zonu za kuhanje na dva načina ovisno o tome koju posudu za kuhanje upotrebljavate. Kako bi se omogućilo dobro prepoznavanje topline i raspodjela topline, stavite posudu za kuhanje na sredinu kako je prikazano na slikama.

Kao jedna povezana zona za kuhanje

Preporučuje se za kuhanje samo s jednom posudom za kuhanje.

- Stavljanje posude za kuhanje ovisno o veličini:

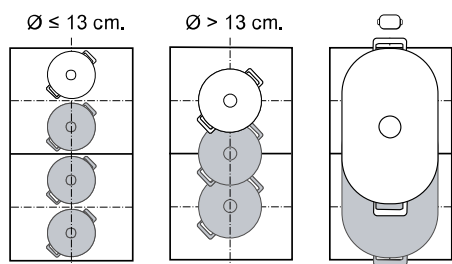

- Preporučena ovalna posuda za kuhanje 



Kao dvije odvojene zone za kuhanje

Preporučuje se za kuhanje s dvjema posudama za kuhanje.

Možete odvojeno upotrebljavati prednju i stražnju zonu i za svaku namjestiti stupanj snage.

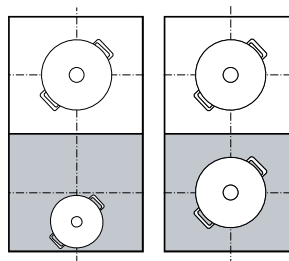

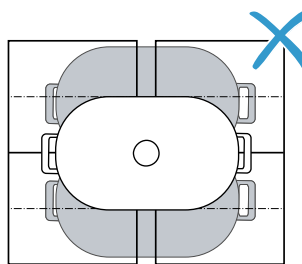

Pažnja

Ne stavljajte posudu za kuhanje na sredinu između desne i lijeve zone. Zone za kuhanje neće se ispravno aktivirati i neće postići dobre rezultate kuhanja.



8.2 FlexInduction povezivanje

Standardno je Flex zona konfigurirana kao dvije odvojene zone za kuhanje. Uključite sljedeću funkciju za povezivanje zona za kuhanje:

- Posudu za kuhanje stavite na zonu za kuhanje.
 - Dodirnite .
- ✓  svijetli. Flex zona je povezana.

Napomene

- Ovako možete promijeniti standardnu postavku Flex zone. U poglavlju Osnovne postavke saznat ćete kako trebate postupiti. → *Stranica 21*

- Ako posudu za kuhanje iz aktivne povezone zone za kuhanje pomaknete ili podignete, automatski započinje pretraživanje. Svaka posuda, koja se pronađe tijekom pretraživanja unutar zone za kuhanje, zagrijava se s prethodno odabranim stupnjem snage.

8.3 FlexInduction odvoji

- ▶ Dodirnite .
- ✓ Zone za kuhanje su odvojene i dalje rade odvojeno.

9 Proširena FlexInduction

Na proširenoj Flex zoni možete kuhati u većoj posudi za kuhanje ili staviti ovalnu posudu za kuhanje sa strane.

Proširenje se uvijek uključuje zajedno s jednom od ove dvije Flex zone. Ne možete zasebno uključiti proširenje.

9.1 Stavljanje posude za kuhanje prema njezinom obliku i veličini

Posudu stavite u sredinu iznad stražnjeg dijela fleksibilne zone za kuhanje i njezinog proširenja.

Ovisno o veličini posude i prekrivenoj površini za kuhanje možete uključiti fleksibilnu zonu za kuhanje kao dva odvojena kuhališta ili kao jedno kuhalište:

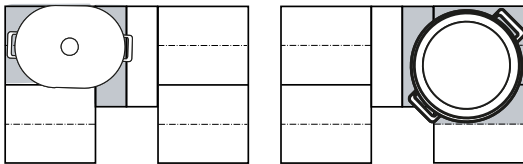

9.2 Aktiviranje funkcije Proširena FlexInduction

1. Stavite posudu na zonu za kuhanje tako da se nalazi i na proširenoj Flex zoni.
 2. Odaberite zonu za kuhanje i stupanj snage. Na zaslonu se prikazuje područje proširene Flex zone.
- ✓ Funkcija je uključena.

Napomena: Ako se proširena Flex zona ne prikazuje na zaslonu, podignite tavu i stavite na zonu za kuhanje.

9.3 Deaktiviranje funkcije Proširena FlexInduction

- ▶ Odaberite zonu za kuhanje i stavite na 0.
- ✓ Funkcija je isključena.

10 MoveMode

Pomoću ove funkcije možete promijeniti stupanj snage posude za kuhanje tako da je jednostavno pomičete unutar Flex zone. Zona je podijeljena u tri područja s različitim stupnjevima snage.

10.1 Stavljanje i pomicanje posude za kuhanje

Koristite samo jednu posudu za kuhanje. Područje kuhanja ovisi o korištenoj posudi za kuhanje i njezinoj veličini i pozicioniranju.

Svako područje kuhanja ima prethodno podešeni stupanj snage:

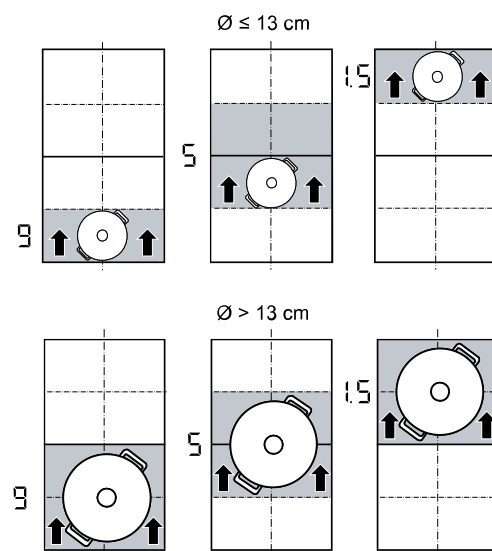

- Prednje područje = stupanj snage 9,0
- Područje u sredini = stupanj snage 5,0
- Stražnje područje = stupanj snage .

Možete promijeniti standardnu postavku prethodno podešenih stupnjeva snage. U poglavlju Osnovne postavke saznat ćete kako trebate postupiti → *Stranica 21*.



10.2 Aktiviranje funkcije MoveMode

Zahtjev: Stavite samo jednu posudu za kuhanje na Flex zonu.

1. Odaberite jednu od dvije zone za kuhanje na Flex zoni.
2. Dodirnite menu.
3. Odaberite 
 - ✓  svijetli.
 - ✓ Funkcija je uključena.

Napomena: Stupnjeve snage područja možete promijeniti tijekom kuhanja.

11 Vremenske funkcije



Vaša ploča za kuhanje ima različite funkcije za namještanje vremena kuhanja:

- Timer za isključivanje
- Alarmni sat
- Count-up timer

11.1 Timer za isključivanje

Pomoću ove funkcije možete programirati vrijeme kuhanja za jednu ili nekoliko zona za kuhanje. Zona za kuhanje se automatski isključuje nakon isteka vremena.





Uključivanje Timer za isključivanje

1. Odaberite zonu za kuhanje i stupanj snage.
2. U području namještanja dodirnite .
3. U području namještanja namjestite vrijeme kuhanja.
4. Dodirnite  za potvrdu.
 - ✓ Vrijeme kuhanja započinje teći.
 - ✓ Kada je isteklo vrijeme vrijeme kuhanja, zona za kuhanje se isključuje i javlja se zvučni signal.

Napomene

- Ako je programirano vrijeme kuhanja za neku zonu za kuhanje na kojoj je aktiviran PerfectFry Sensor, programirano vrijeme kuhanja započinje teći kada je postignut željeni stupanj temperature.
- Ako je programirano vrijeme kuhanja za neku zonu za kuhanje i ako je aktiviran PerfectCook Sensor, vrijeme kuhanja započinje teći tek kada je postignut željeni stupanj temperature.

Promjena ili isključivanje Timer za isključivanje

1. Odaberite zonu za kuhanje i dodirnite .
2. Promijenite vrijeme kuhanja u području programiranja ili dodirnite  za brisanje vremena.
3. Dodirnite  za potvrdu odabrane postavke.
4. Za povratak na glavni zaslon dodirnite  i zatim .



10.3 Deaktiviranje funkcije MoveMode

1. Odaberite zonu za kuhanje.
2. Dodirnite menu i promijenite na nekin drugi način kuhanja.
 - ✓ Funkcija je isključena.





11.2 Alarmni sat

Pomoću ove funkcije možete uključiti timer. Ova funkcija je neovisna o zonama za kuhanje i ostalim postavkama. Ne isključuje automatski zone za kuhanje.

Uključivanje Alarmni sat

1. Dodirnite .
2. Odaberite željeno vrijeme u području programiranja.
3. Dodirnite  za potvrdu postavke.
 - ✓ Vrijeme započinje teći.
 - ✓ Nakon isteka trajanja javlja se zvučni signal.
4. Dodirnite .
 - ✓ Indikatori se gase, a zvučni signal se isključuje.

Alarmni satPromjena ili isključivanje

1. Dodirnite .
2. Promijenite vrijeme u području programiranja ili dodirnite  za brisanje vremena.
3. Dodirnite  za potvrdu odabrane postavke.
4. Za povratak na glavni zaslon dodirnite simbol .





11.3 Count-up timer

Funkcija štoperice prikazuje vrijeme proteklo nakon aktiviranja funkcije.

Uključivanje Count-up timer

- ▶ Dodirnite .
- ✓ Vrijeme započinje teći.

Isključivanje Count-up timer

1. Dodirnite .
2. Dodirnite . Indikator vremena postavlja se na 00m 00s. Dodirnite  kako biste ponovno uključili indikator vremena.
3. Za povratak na glavni zaslon dodirnite .



12 PowerBoost

Pomoću ove funkcije brže se zagrijava veća količina vode nego sa stupnjem snage 9.

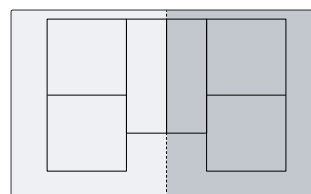
Ova funkcija je raspoloživa za sve zone za kuhanje ako neka druga zona za kuhanje iste skupine ne radi.



12.1 Uključivanje PowerBoost

1. Odaberite zonu za kuhanje.
 2. U području namještanja odaberite Boost i držite pritisnut sve dok ne počnu svijetliti  i .
 3. Odaberite  bez podizanja prsta.
 4. Podignite prst.
- ✓ Funkcija je uključena.

Napomena: Ovu funkciju možete uključiti i kod kuhanja s povezanom Flex zonom.

12.2 Isključivanje PowerBoost

1. Odaberite zonu za kuhanje.
 2. U području namještanja namjestite neki drugi stupanj snage.
- ✓ Funkcija je isključena.

Napomena: Pod određenim okolnostima funkcija se isključuje automatski kako bi se zaštitile elektroničke komponente u unutrašnjosti tiskane pločice.

13 PanBoost

Pomoću ove funkcije možete brže zagrijati tave nego sa stupnjem snage 9.

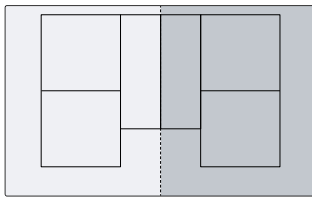

Ova funkcija je raspoloživa za sve zone za kuhanje ako neka druga zona za kuhanje iste skupine ne radi.



13.1 Preporuke za uporabu

- Ne stavljajte poklopac na tavu.
- Nikada ne zagrijavajte prazne tave bez nadzora.
- Koristite samo hladne tave.
- Koristite tave s potpuno ravnim dnom. Ne koristite tave s tankim dnom.

13.2 Uključivanje PanBoost

1. Odaberite zonu za kuhanje.
 2. U području namještanja odaberite Boost i držite pritisnut sve dok ne počnu svijetliti  i .
 3. Odaberite  bez podizanja prsta.
 4. Podignite prst.
- ✓ Funkcija je uključena.

Napomena: Ovu funkciju možete uključiti i kod kuhanja s povezanom Flex zonom.

13.3 Isključivanje PanBoost



1. Odaberite zonu za kuhanje.
 2. U području namještanja namjestite neki drugi stupanj snage.
- ✓ Funkcija je isključena.

Napomena: Ova funkcija se isključuje automatski nakon 30 sekundi radi izbjegavanja visokih temperatura.

14 Funkcija održavanja topline

Ovu funkciju možete koristiti za topljenje čokolade ili maslaca i održavanje topline jela.

14.1 Uključivanje Funkcija održavanja topline

1. Odaberite zonu za kuhanje.
 2. U području namještanja dodirnite .
-  svijetli.
- ✓ Funkcija je uključena.

14.2 Isključivanje Funkcija održavanja topline

1. Odaberite zonu za kuhanje.
 2. Namjestite na 0.
- Zona za kuhanje i  se isključuju.
- ✓ Funkcija je isključena.

15 Prihvaćanje postavki

Pomoću ove funkcije možete prenositi stupanj za kuhanje, namješteno vrijeme kuhanja i odabranu funkciju kuhanja s jedne na drugu zonu za kuhanje.

15.1 Prihvaćanje postavki

Zahtjev: Posudu za kuhanje pomaknite na neku zonu za kuhanje, koja nije uključena i koju niste prethodno namjestili i na kojoj se prije nije nalazila neka druga posuda za kuhanje.

1. Pomaknite posudu za kuhanje.

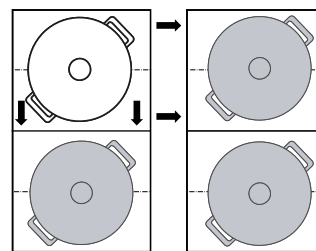

Posuda za kuhanje je prepoznata. Nakon nekoliko sekundi na zaslonu se pojavljuje opcija za potvrdu zadanih postavki za novu zonu za kuhanje.

2. Potvrdite postavke.

✓ Postavke su prenesene na novu zonu za kuhanje.

16 Assist

Asistent pri kuhanju jamči jednostavno kuhanje i obećava odlične rezultate kuhanja.

Ako ste odabrali željenu temperaturu, senzori stalno mjere temperaturu posude za kuhanje i održavaju stalnom tijekom kuhanja.

Prednosti

- Ako je postignuta odabrana temperatura, ona se automatski održava stalnom što štedi energiju.
- Ulje se neće pregrijati, a jela se neće prekuhati.





16.1 PerfectFry Sensor

Prikladan je za pripremu ili reduciranje umaka, palačinki ili za pečenje jaja na maslacu, za pečenje povrća ili odrezaka do željenog stupnja kuhanja i za držanje temperature pod kontrolom.

Ova funkcija nije raspoloživa na svim zonama za kuhanje koje su označene simbolom .



Stupnjevi temperature

Stupnjevi temperature za pripremu jela.

Stupanj	Temperatura	Funkcije	Posuda za kuhanje
1	120 °C	Kuhanje i reduciranje umaka, pečenje povrća	
2	140 °C	Pečenje na maslinovom ulju ili maslacu	
3	160 °C	Pečenje ribe i velikih namirnica	
4	180 °C	Prženje paniranih, zamrznutih ili grilanih namirnica	
5	215 °C	Roštilj na visokoj temperaturi i ploča za roštiljanje	

Preporučena posuda za kuhanje



Za ovu funkciju je razvijena posebna posuda za kuhanje koja daje optimalne rezultate.

Posude	Preporučena zona za kuhanje
Tava Ø 15 cm	Jednostruka zona za kuhanje
Tava Ø 19 cm	Jednostruka zona za kuhanje
Tava Ø 21 cm	Jednostruka zona za kuhanje
Tava Ø 28 cm	Proširena Flex zona
Teppanyaki 	Flex zona
Roštilj 	Flex zona

Preporučeno posude možete kupiti kod servisne službe, u specijaliziranoj trgovini ili u našoj internetskoj trgovini www.bosch-home.com.

Napomena: Također možete koristiti drugu posudu za kuhanje. Ovisno o svojstvima posude za kuhanje može se razlikovati postignuta temperatura od odabranog stupnja temperature.



Uključivanje PerfectFry Sensor



1. Stavite praznu posudu na zonu za kuhanje.
 2. Odaberite zonu za kuhanje.
 3. Dodirnite menu i odaberite  PerfectFry Sensor.
 4. Za povratak na glavni zaslon odaberite željeni stupanj temperature i dodirnite .
- ✓ Funkcija je uključena. Stupanj temperature i  svijetle.
- ✓ Indikator temperature jače svijetli crveno sve dok se ne namjesti željeni stupanj temperature. Onda se javlja zvučni signal.
5. Stavite mast i zatim namirnice u tavu za pečenje.













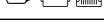

Isključivanje PerfectFry Sensor

1. Odaberite zonu za kuhanje.
 2. Namjestite na 0.
- ✓ Funkcija je isključena.
3. Za izlazak iz funkcije PerfectFry Sensor dodirnite menu i promijenite na nekin drugi način kuhanja.

Preporuke za kuhanje s PerfectFry Sensor

U sljedećoj tablici prikazan je idealan stupanj temperature za odabir jela. Temperatura  i vrijeme kuhanja  min ovise o količini, stanju i kvaliteti namirnica.

-  Tava za pečenje
-  Teppanyaki
-  Ploča za roštiljanje

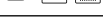
	Posuda za kuhanje	 min	 min
Meso			
Odresci		4	6-10
Odresci, panirani		4	6-10
File		4	6-10
Kotleti		3	10-15
Cordon bleu, bečki odrezak		4	10-15
Odrezak, krvavo pečen, debljine 3 cm		5	6-8
Odrezak, srednje pečen, debljine 3 cm		5	8-12
Odrezak, jako pečen, debljine 3 cm		4	8-12
T-Bone odrezak, krvavo pečen, debljine 4,5 cm		5	10-15
T-Bone odrezak, srednje pečen, debljine 4,5 cm		5	20-30
Prsa od peradi, debljine 2 cm		3	10-20
Slanina		2	5-8
Mljeveno meso		4	6-10
Hamburger, debljine 1,5 cm		3	6-15

	Posuda za kuhanje	⌘	⌚ min
Mesne okruglice, debljine 2 cm		3	10-20
Hrenovke		3	8-20
Chorizo, svježa kobasica		3	10-20
Ražnjići, kebab		3	10-20
Gyros		4	7-12
Riba i plodovi mora			
Riblji file		4	10-20
Riblji file, panirani		4	10-20
Riba pečena, cijela		3	10-20
Sardine		4	6-12
Škamp, račići		4	4-8
Lignje, sipa		4	6-12
Jela s jajima			
Jaja na oko, na maslacu		2	2-6
Jaja na oko		4	2-6
Kajgana		2	4-9
Omlet		2	3-6
Francuski tost		3	4-8
Palačinke, blini, tortilje, tacos		5	1-3
Povrće			
Pečeni krumpir		5	6-12
Pomfrit		4	15-25
Popečci od krumpira		5	2-4
Luk, pečeni češnjak		2	2-10
Luk narezan na kolutiće		3	5-10
Tikvice, patlidžani, paprika		2	4-12
Zelene šparoge		3	4-15
Gljive		4	10-15
Povrće pirjano na ulju		1	10-20
Povrće u tempuri		4	5-10
Duboko smrznuti proizvodi			
Pileći nuggets		4	10-15
Riblji štapići		4	8-12
Pomfrit		5	4-8
Jela iz tave		3	6-10
Proljetne rollice		4	10-30
Vol-au-vent, kroketi		5	3-8
Umaci			
Umak od rajčica		1	25-35
Bešamel umak		1	10-20
Umak od sira		1	10-20
Slatki umaci		1	15-25
Umaci, reducirani		1	25-35
Ostalo			
Pečeni sir		3	7-10
Krutoni		3	6-10
Prepečeni kruh		4	4-8
Gotova jela iz vrećice		1	5-10

	Posuda za kuhanje	⌘	⌚ min
Bademi, orasi, pinjoli, prženi		4	3-15
Kokice		5	3-4

16.2 PerfectCook Sensor

Pomoću ove funkcije možete zagrijati, kuhati namirnice, kauhati ih na laganoj vatri, kuhati ih u ekspres loncu ili ih pržiti u loncu s puno ulja na kontroliranoj temperaturi.

Kako biste mogli koristiti ove funkcije, potreban vam je bežični senzor za kuhanje za bežično kuhanje.

Ova funkcija je raspoloživa kod svih zona za kuhanje s bežičnim senzorom za kuhanje na normalnoj posudi za kuhanje.

Stupnjevi temperature

Stupnjevi temperature za pripremu jela.

Stupanj	Temperatura	Funkcije	Posuda za kuhanje
1	70 °C	Zagrijavanje i održavanje topline	
2	90 °C	Kuhanje	
3	100 °C	Prokuhavanje	
4	120 °C	Kuhanje u ekspres loncu	
5	180 °C	Prženje	



Napomene o funkciji PerfectCook Sensor

- Bežični senzor za kuhanje mjeri temperaturu tekućine s pomoću silikonskog dna koje je postavljeno na posudu. Za ispravno mjerenje silikonsko dno mora biti potpuno prekriveno tekućinom koju treba mjeriti.
- Okvir bežičnog senzora za kuhanje i silikonsko dno na posudi za kuhanje moraju biti potpuno suhi prije početka kuhanja.
- Bežični senzor za kuhanje ne skidajte za vrijeme kuhanja. Nakon kuhanja oprezno skinite senzor jer može biti vruć.
- Koristite poklopac radi uštede energije.
- Posudu za kuhanje stavite tako da bežični senzor za kuhanje pokazuje na bočnu vanjsku površinu ploče za kuhanje.
- Nikada nemojte usmjeriti bežični senzor za kuhanje na neku drugu vruću posudu kako biste izbjegli pre-grijavanje.

Uključivanje PerfectCook Sensor

Zahtjev: Povežite bežični senzor za kuhanje.

- Postavite bežični senzor za kuhanje na posudu.
- Stavite posudu s dovoljno tekućine na željenu zonu za kuhanje i uvijek je poklopite.
- Odaberite zonu za kuhanje na kojoj se nalazi posuda s bežičnim senzorom za kuhanje.

4. Dodirnite menu i odaberite  PerfectCook Sensor.
5. Zatim dodirnite sredinu bežičnog senzora za kuhanje.
6. Odaberite odgovarajući stupanj temperature za namirnicu koju želite kuhati.
 - ✓ Funkcija je uključena.
 - ✓ Stupanj temperature i  svijetle. Indikator temperature jače svijetli crveno dok voda ili ulje ne postigne željenu temperaturu za dodavanje hrane za kuhanje. Oglašava se signal.
7. Nakon zvučnog signala dignite poklopac i dodajte namirnice. Kuhajte sa zatvorenim poklopcem.

Isključivanje PerfectCook Sensor

1. Odaberite zonu za kuhanje.
2. Postavite na 0.
 - ✓ Funkcija je isključena.
3. Za izlazak iz funkcije PerfectCook Sensor dodirnite menu i promijenite na nekin drugi način kuhanja.

Preporuke za kuhanje s PerfectCook Sensor

U sljedećoj tablici prikazan je idealan stupanj temperature za odabir jela. ™ °C i ⌚ min ovise o količini, stanju i kvaliteti namirnica.

Zagrijavanje i održavanje topline

	™ °C	⌚ min
Zagrijavanje gulaša	70	10-20
Zagrijavanje kuhanog vina	70	5-15

- Kuhanje na laganoj vatri

	™ °C	⌚ min
Meso		
Hrenovke	90	10-20
Riba		
Pirjana riba	90	15-20
Jela s jajima		
Poširana jaja	90	2-5
Krumpir		
Okruglice od krumpira	90	30-40
Tjestenina i žitarice		
Riža	90	25-35
Parboiled riža	90	25-35
Integralna riža	90	45-55
Riža, basmati, tajlandska	90	8-12
Divlja riža	90	20-30
Palenta	90	3-8
Griz s mlijekom	90	5-10
Juhe		
Instant krem juhe	90	10-15
Slastice		
Riža na mlijeku	90	40-50
Zobena kaša	90	10-15
Puding od čokolade	90	3-5
Ostalo		
Mlijeko	90	3-10

- Kuhanje

	™ °C	⌚ min
Meso		
Mesne okruglice	100	20-30
Kokoš	100	60-90
Teletina	100	60-90
Jela s jajima		
Kuhana jaja	100	5-10
Povrće i mahunarke		
Brokula	100	10-20
Cvjetača	100	10-20
Kelj pupčar	100	30-40
Zelene mahune	100	15-30
Slanutak	100	60-90
Grašak	100	15-20
Leća	100	45-60
Krumpir		
Njoki	100	3-6
Krumpir, kuhan	100	30-45
Batat	100	30-45
Tjestenina i žitarice		
Tjestenina od tvrde pšenice	100	7-10
Svježa tjestenina	100	3-5
Tjestenina od neprosijanog brašna	100	7-10
Tjestenina od tvrde pšenice, punjena	100	15-20
Svježa tjestenina, punjena	100	5-8
Kvinoja	100	10-12
Juhe		
Domaće juhe	100	60-90
Instant juhe	100	5-10
Slastice		
Kompot	100	15-25
Duboko smrznuti proizvodi		
Zelene mahune	100	15-30
Kuhanje u ekspres loncu		
	™ °C	⌚ min
Meso		
Kokoš	120	15-25
Teletina	120	15-25
Povrće i mahunarke		
Povrće	120	3-6
Slanutak	120	25-35
Leća	120	10-20
Grah	120	25-35
Krumpir		
Krumpir	120	10-20
Batat	120	10-20
Tjestenina i žitarice		

	⌘ °C	⌚ min
Riža	120	6-8
Integralna riža	120	12-18

Juhe

Domaća juha	120	20-30
-------------	-----	-------

Prženje s puno ulja

Koristite poklopac za zagrijavanje ulja i skinite ga za pečenje namirnica.

	⌘ °C	⌚ min
--	------	-------

Meso

Komadi piletine	180	10-15
Mesne okruglice	180	10-15

Riba

Riba u pivskom tijestu, panirana	180	10-15
----------------------------------	-----	-------

Povrće i mahunarke

Povrće u pivskom tijestu, panirano	180	4-8
Šampinjoni, panirani ili u pivskom tijestu	180	4-8

Slastice

Krafne	180	5-10
--------	-----	------

Duboko smrznuti proizvodi

Pomfrit	180	4-8
---------	-----	-----

16.3 Bežični senzor za kuhanje

Morate kupiti bežični senzor za kuhanje kako biste koristili PerfectCook Sensor.

Bežični senzor za kuhanje možete kupiti kod servisne službe, u našoj internetskoj trgovini ili specijaliziranoj trgovini www.bosch-home.com.

Povezivanje bežičnog senzora za kuhanje

Za povezivanje bežičnog senzora za kuhanje s upravljačkom pločom postupite na sljedeći način:

1. Otvaranje osnovnih postavki → *Stranica 21*
2. Odaberite postavku senzor za kuhanje i odaberite opciju Dodaj novi senzor.
3. U roku od 30 sekundi kratko dodirnite sredinu bežičnog senzora za kuhanje.
 - Na zaslonu se nakon nekoliko sekundi pojavljuje rezultat povezivanja između senzora za kuhanje i upravljačke ploče.

17 Bežični senzor za kuhanje

Morate kupiti bežični senzor za kuhanje kako biste koristili PerfectCook Sensor.

Bežični senzor za kuhanje možete kupiti kod servisne službe, u našoj internetskoj trgovini ili specijaliziranoj trgovini www.bosch-home.com.

17.1 Opseg isporuke

Nakon raspakivanja provjerite sve dijelove imaju li oštećenja nastala u transportu te je li isporuka potpuna.

Rezultat	
✓ Ispravno povezivanje	PerfectCook Sensor je raspoloživ.
! Neispravno povezivanje	Pogreška u komunikaciji <ul style="list-style-type: none"> ▪ Ponovite postupak povezivanja. Ako je rezultat i dalje !, obavijestite servisnu službu.
⚠ Neispravno povezivanje	Pogreška u komunikaciji <ul style="list-style-type: none"> ▪ Pogreška u komunikaciji Bluetooth. Ponovite postupak povezivanja. ▪ Niste dodirnuti sredinu bežičnog senzora za kuhanje u roku od 30 sekundi nakon odabira zone za kuhanje. Ponovite postupak povezivanja. ▪ Baterija bežičnog senzora za kuhanje je prazna. Zamijenite bateriju, resetirajte bežični senzor za kuhanje i ponovno provedite postupak povezivanja.

Resetiranje bežičnog senzora za kuhanje

1. Pritisnite sredinu bežičnog senzora za kuhanje oko 8 - 10 sekundi.
 - ✓ Tijekom ovog postupka LED indikator bežičnog senzora za kuhanje zasvijetli tri puta.
 - ✓ Resetiranje se pokreće kada LED indikator zasvijetli treći put.
2. Sada više nemojte pritisnuti sredinu bežičnog senzora za kuhanje.
 - ✓ Kada se LED indikator ugasi, bežični senzor za kuhanje je resetiran.
3. Postupak povezivanja ponovite od točke 2.

Namještanje vrelišta

Trenutak, u kojem voda zakuha, ovisi o visini mjesta stanovanja iznad razine mora. Ako voda prejako ili preslabo ključa, možete namjestiti vrelište. Za to: Odaberite postavku Namještanje vrelišta u → "Osnovne postavke", *Stranica 21*.

Osnovna postavka je standardno namještena na 200 - 400 m. Ako je vaše mjesto stanovanja na visini iznad razine mora, nemojte namjestiti vrelište. U suprotnom odaberite postavku koja odgovara visini mjesta stanovanja iznad razine mora.

Napomena: Temperatura 3/100 °C dovoljna je za učinkovito kuhanje. Za intenzivnije kuhanje odaberite nižu visinu.

- **A** Bežični senzor za kuhanje
- **B** Silikonska pločica

■ **C** Šablona

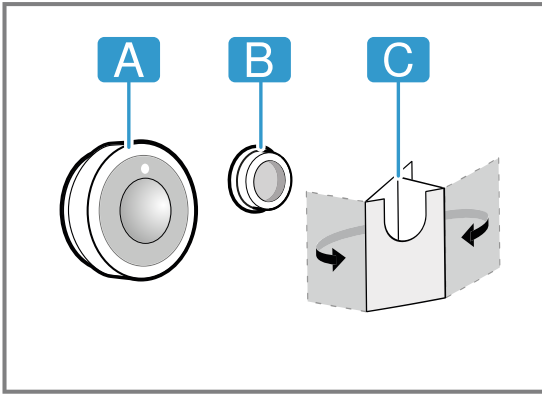

17.2 Stavljanje silikonske pločice

Silikonska pločica fiksira senzor za kuhanje na posudi za kuhanje. Za stavljanje na posudu za kuhanje:

1. Mjesto za lijepljenje na posudi za kuhanje ne smije biti masno. Operite posudu za kuhanje, dobro je obrišite, a mjesto za lijepljenje obrišite npr. alkoholom.
2. Skinite zaštitnu foliju sa silikonske pločice. Pomoću priložene šablone zalijepite silikonsku pločicu na odgovarajućoj visini izvana na posudi za kuhanje.

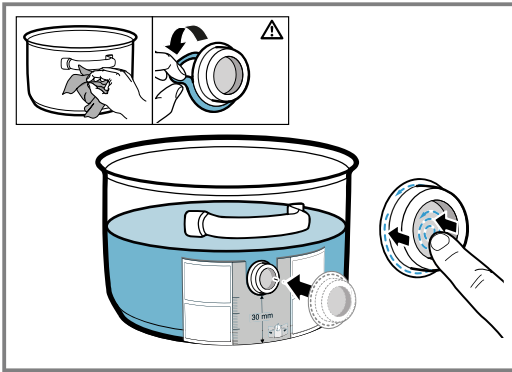

3. Pritisnite cijelu površinu i unutarnji dio silikonske pločice.
4. Ostavite ljepljivo da se suši jedan sat. Za to vrijeme ne koristite niti ne perite posudu za kuhanje.

Napomena: Ako se silikonska pločica odvoji, upotrijebite novu. Po potrebi možete kupiti komplet s pet silikonskih pločica u specijaliziranim trgovinama, kod naše servisne službe ili na našoj službenoj internetskoj stranici www.bosch-home.com tako da navedete broj artikla 17007119.

Sva ljepljiva se s vremenom razgrađuju ako ih skladištite. Kako biste to izbjegli, stavite silikonsko dno na posudu odmah nakon kupnje.

17.3 Postavljanje bežičnog senzora za kuhanje

1. Uvjerite se da je silikonska pločica potpuno suha prije stavljanja senzora za kuhanje.
2. Stavite senzor za kuhanje na silikonsku pločicu tako da se savršeno prilagodi.

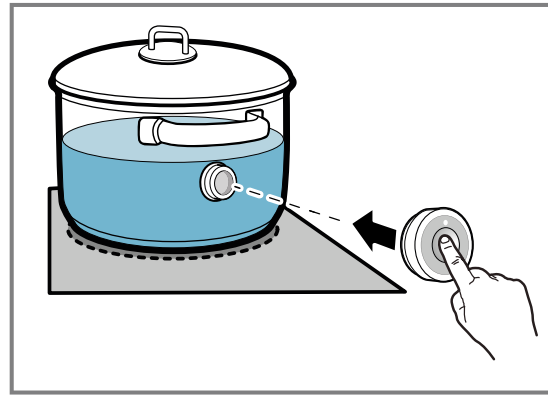

17.4 Zamjena baterije

Ako LED na bežičnom senzoru za kuhanje ne zasvijetli kada ga dodirnete, onda se baterija ispraznila. Zamjena baterije:

1. Silikonski poklopac skinite s donjeg dijela kućišta senzora za kuhanje i izvadite oba vijka odvijačem.

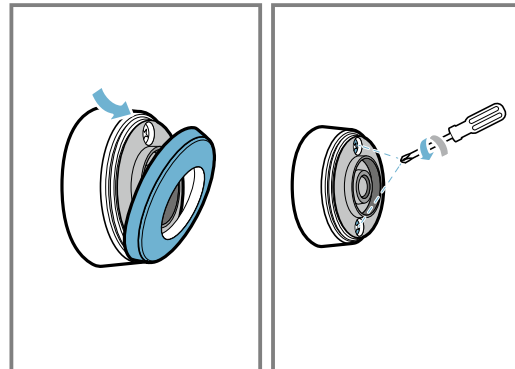

2. Otvorite poklopac senzora za kuhanje i izvadite bateriju.

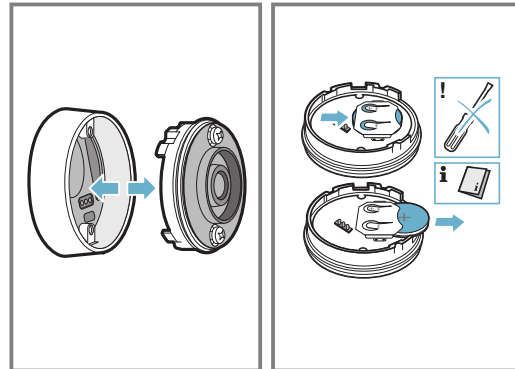

3. Umetnite novu bateriju i pritom pazite na polove baterije. Koristite samo kvalitetne baterije tipa CR2032.

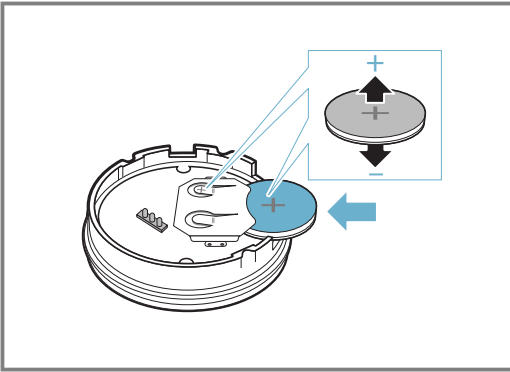

Napomena: Za vađenje baterije ne koristite metalne predmete. Ne dodirujte priključne točke baterije.

4. Zatvorite zatvarač senzora za kuhanje. Otvori za vijke na zatvaraču moraju se podudarati s udubljenjima na donjem dijelu kućišta. Pritegnite vijke odvijačem i pričvrstite silikonski poklopac na donji dio kućišta senzora za kuhanje.

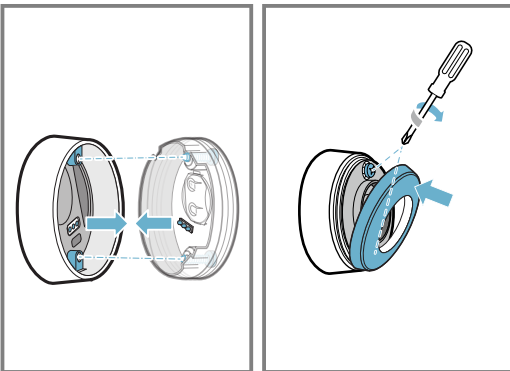

17.5 Čišćenje

Senzor za kuhanje

Očistite vlažnom krpom. Ne stavljajte u perilicu posuđa i pazite da se ne smoči.

Ako ne koristite senzor za kuhanje, skinite ga s posude i čuvajte ga na čistom, sigurnom mjestu dalje od izvora topline.

Silikonska pločica

Očistite i obrišite prije stavljanja senzora za kuhanje. Prikladna za pranje u perilici posuđa.

Napomena: Posudu sa silikonskom pločicom ne ostavljajte dulje vrijeme u sapunici.

Prozorčić na bežičnom senzoru za kuhanje

Pobrinite se da je prozorčić čist i suh. Stoga je važno sljedeće:

1. Redovito uklonite nečistoću i kapljice masnoće.
2. Za čišćenje koristite krpu ili štapić s vatom i sredstvo za čišćenje prozora.

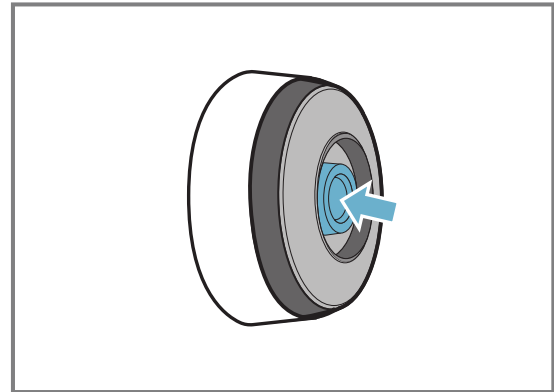

Napomene

- Ne koristite tvrde ili hrapave predmete npr. čekinjaste četke ili abrazivne spužvice i abrazivna sredstva kako biste očistili ploču za kuhanje.
- Prozorčić na bežičnom senzoru za kuhanje ne dodirujte prstima kako ga ne biste zaprljali ili izgrebli.

17.6 Izjava o sukladnosti

Ovime BSH Hausgeräte GmbH izjavljuje da uređaj s funkcijom bežični senzor za kuhanje odgovara osnovnim zahtjevima i svim relevantnim odredbama Direktive 2014/53/EU.

Detaljnju izjavu o sukladnosti u skladu s Direktivom RED možete pronaći na www.bosch-home.com na stranici vašeg uređaja pod Dodatni dokumenti.

Logotipovi i marka Bluetooth® su registrirane robne marke i vlasništvo Bluetooth SIG, Inc. i svako korištenje ovih marki od strane BSH Hausgeräte GmbH je pod licencom. Sve druge marke i trgovački nazivi su vlasništvo dotičnih tvrtki.

18 Asistent- jela

Pomoću ove funkcije možete pripremati sve vrste namirnica. Uređaj odabire optimalnu postavku umjesto vas.

Recepti za funkciju PerfectCook Sensor dostupni su tek nakon priključivanja na bežični senzor za kuhanje.

18.1 Uključivanje asistenta- jela

1. Odaberite zonu za kuhanje.
2. Dodirnite menu i odaberite .

3. Odaberite željenu grupu programa i namirnicu.
4. Slijedite upute na zaslonu.

18.2 Prekida asistenta- jela



1. Odaberite zonu za kuhanje.
 2. Dodirnite menu i promijenite na nekin drugi način kuhanja.
- ✓ Funkcija je isključena.

19 Zaštita za djecu

Ploča za kuhanje ima zaštitu za djecu. Tako ćete spriječiti da djeca uključe ploču za kuhanje.

19.1 Uključivanje Zaštita za djecu

Zahtjev: Sve zone za kuhanje moraju biti isključene.

1. Dodirnite .
 2. Dodirnite  i slijedite napomene na zaslonu.
- ✓ Ploča za kuhanje je blokirana.

19.2 Isključivanje Zaštita za djecu

- ▶ Pridržavajte se napomena na kontrolnoj ploči.
- ✓ Blokada je deaktivirana.

19.3 Automatska zaštita za djecu

Možete aktivirati zaštitu za djecu čak i automatski sa svakim isključivanjem ploče za kuhanje. U poglavlju Osnovne postavke saznat ćete kako treba uključiti i isključiti funkciju → *Stranica 21*.

20 Zaštita od brisanja

Ovom funkcijom možete blokirati upravljačku ploču u svrhu čišćenja kako ne biste neželjeno namjestili postavke.

Blokada ne utječe na glavni prekidač.

20.1 Uključivanje Zaštita od brisanja

- ▶ Dodirnite . Javlja se zvučni signal.

- ✓ Upravljačka ploča je blokirana tijekom 30 sekundi.
- ✓ Nakon 30 sekundi javlja se zvučni signal i upravljačka ploča se deblokira.

20.2 Isključivanje Zaštita od brisanja

Za prijevremeno deaktiviranje funkcije slijedite upute na zaslonu.

21 Individualno sigurnosno isključivanje

Sigurnosna funkcija se uključuje ako se zona za kuhanje koristi dulje vrijeme i ne promijenite nijednu postavku. Na zaslonu se prikazuje poruka i zona za kuhanje više ne grije.

Dodirnite bilo koju tipku kako biste isključili indikator i kako biste ponovno namjestili zonu za kuhanje.

22 Osnovne postavke

Možete namjestiti osnovne postavke uređaja prema svojim potrebama.

22.1 Pregled osnovnih postavki

Postavka	Opis i opcije
Jezik	Promijenite jezik na zaslonu uređaja.
Home Connect	Pomoću ove funkcije možete povezati uređaj s kućnom mrežom i mobilnim krajnjim uređajem.
Upravljanje napom preko ploče za kuhanje	Pomoću ove funkcije možete upravljati određenim funkcijama nape preko ploče za kuhanje.
Zvučni signali	Pomoću ove funkcije možete odabrati zvukove upozorenja koje treba emitirati uređaj.
Trajanje signala upozorenja	Pomoću ove funkcije možete promijeniti trajanje signala upozorenja.
Zvuk tipki	Pomoću ove funkcije možete odabrati hoće li uređaj emitirati zvukove kada dodirnete tipke na dodirnom zaslonu.

Postavka	Opis i opcije
Svjetlina zaslona	Promijenite svjetlinu zaslona.
FlexInduction	Pomoću ove funkcije možete namjestiti način uključivanja funkcije nakon uključivanja ploče za kuhanje: dvije odvojene zone za kuhanje ili samo jedna zona.
MoveMode	Pomoću ove funkcije možete promijeniti prethodno podešene stupnjeve snage triju područja za kuhanje Flex zone.
Zaštita za djecu	Pomoću ove funkcije možete automatski blokirati ploču za kuhanje kako biste spriječili da djeca neovlašteno koriste uređaj.
Brzi odabir	Pomoću ove funkcije možete brzo uključiti stupanj snage na glavnom zaslonu.
Logotip	Pomoću ove funkcije možete namjestiti treba li se logotip prikazati kada uključite ploču za kuhanje.

Postavka	Opis i opcije
ReStart	Pomoću ove funkcije možete namjestiti koliko će dugo uređaj zadržati u memoriji zadnje korištene postavke kada isključite uređaj.
Ograničenje snage	Na taj način po potrebi možete ograničiti ukupnu snagu ploče za kuhanje zbog zahtjeva električne instalacije. Raspoložive postavke ovise o maksimalnoj snazi ploče za kuhanje. Točne podatke ćete naći na označnoj pločici. Kada je funkcija uključena i ploča za kuhanje je dosegla namještenu granicu snage, prikazuje se i ne možete odabrati viši stupanj snage.
Indikator potrošnje energije	Prikazuje ukupnu potrošnju energije između uključivanja i isključivanja zone za kuhanje u kWh. Točnost prikaza između ostalog ovisi o kvaliteti napona strujne mreže.
Senzor za kuhanje	Dodajte novi bežični senzor za kuhanje.

Postavka	Opis i opcije
Namještanje vrelišta	Unesite visinu vašeg mjesta stanovanja iznad razine more kako bi senzor za kuhanje preciznije radio.
Ispit posuđa	Pomoću ove funkcije možete provjeriti kvalitetu posuđa.
Informacije o uređaju	Pomoću ove funkcije možete pozvati informacije o uređaju.
Tvorničke postavke	Vratite sve postavke na tvorničke postavke.

22.2 Pozivanje osnovnih postavki

Zahtjev: Sve zone za kuhanje moraju biti isključene.

1. Dodirnite **Ÿ**.
2. Pomičite prst za prelistavanje raspoloživih postavki.
3. Dodirnite neku postavku za pozivanje podizbornika i odabir željene opcije. Unutar nekog podizbornika dodirnite **◀** za povratak na prethodni izbornik.
4. Prije izlaska iz osnovnih postavki spremite postavke na zaslonu za potvrdu ili odustanite.
5. Dodirnite **X** za izlazak.

23 Ispit posuđa

Kvaliteta posude za kuhanje jako utječe na brzinu i rezultat kuhanja.

Pomoću ove funkcije možete provjeriti kvalitetu posuđa. Prije provjere uvjerite se da veličina dna posude odgovara veličini korištene zone za kuhanje.

Pristupiti se može putem osnovnih postavki.

→ *Stranica 21*

23.1 Provedite Ispit posuđa

Fleksibilna zona za kuhanje namještena je kao samo jedna zona za kuhanje tako da provjerava samo jednu posudu.

1. Stavite posudu na sobnoj temperaturi u koju ste prethodno dodali oko 200 ml vode na sredinu zone za kuhanje koja najbolje odgovara veličini dna posude.
2. Pozovite osnovne postavke i odaberite opciju Ispit posuđa.
3. Slijedite napomene na kontrolnoj ploči.
 - ✓ Nakon 10 sekundi pojavljuje se rezultat na indikatorima zone za kuhanje.

Napomena: Za uključivanje funkcije vratite se u izbornik Osnovne postavke i odaberite Ispit posuđa.

24 Home Connect

Ovaj uređaj ima mogućnost mrežnog povezivanja. Uređaj povežite s mobilnim uređajem kako biste preko aplikacije Home Connect mogli rukovati funkcijama, prilagođavati postavke ili nadzirati trenutačno radno stanje.

Usluge Home Connect nisu dostupne u svim zemljama. Dostupnost funkcije Home Connect ovisi o dostupnosti usluga Home Connect u vašoj zemlji. Informacije o tome naći ćete na: www.home-connect.com.

Aplikacija Home Connect vas pritom vodi kroz čitavi postupak prijave. Slijedite upute navedene u aplikaciji Home Connect kako biste namjestili postavke.

Savjeti

- Pridržavajte se uputa iz priloženih dokumenata za Home Connect.
- Pridržavajte se i napomena u aplikaciji Home Connect.

Napomene

- Pridržavajte se sigurnosnih napomena u ovim uputama za uporabu i provjerite primjenjuju li se i kada uređajem rukujete putem aplikacije Home Connect. → "*Sigurnost*", *Stranica 2*
- Ploče za kuhanje nisu namijenjene za korištenje bez nadzora. Valja nadzirati postupak kuhanja.
- Rukovanje na uređaju uvijek ima prednost. Tada nije moguće rukovanje putem aplikacije Home Connect.
- U umreženom stanju pripravnosti uređaju je potrebno maks. 2 W.

24.1 Namještanje Home Connect

Zahtjevi

- Uređaj je priključen na električnu mrežu i uključen.
- Imate mobilni krajnji uređaj s aktualnom verzijom iOS ili Android operativnog sustava, npr. pametni telefon.
- Mobilni krajnji uređaj i uređaj su unutar dometa WLAN signala vaše kućne mreže.

1. Preuzmite aplikaciju Home Connect.



2. Otvorite aplikaciju Home Connect i skenirajte sljedeći QR kod.



3. Slijedite upute u aplikaciji Home Connect.

24.2 Pregled postavki Home Connect

Postavke za Home Connect i mrežne postavke možete prilagoditi u osnovnim postavkama svoje ploče za kuhanje.

Ploča za kuhanje prikazuje postavku "Namještanje s asistentom" kada ploča za kuhanje nije povezana s kućnom mrežom. Ploča za kuhanje prikazuje sve ostale postavke kada je uspostavljena veza s kućnom mrežom.

Postavka	Opis i opcije
Namještanje s asistentom	Ploču za kuhanje možete automatski ili ručno prijaviti na kućnu mrežu. <ul style="list-style-type: none"> ▪ Namještanje s asistentom (automatsko povezivanje s kućnom mrežom).¹ ▪ Namještanje s asistentom: Nema funkcije WPS (ručna prijava na kućnu mrežu).
Povezivanje s aplikacijom	Ploču za kuhanje možete povezati s jednim ili više računara Home Connect.
Namještanje putem aplikacije	<ul style="list-style-type: none"> ▪ Isključeno: U aplikaciji se isključivo prikazuju aktualna stanja ploče za kuhanje. ▪ Uključeno¹: Možete poslati postavke kuhanja iz aplikacije ploči za kuhanje. Poslane postavke kuhanja morate potvrditi na ploči za kuhanje.
Wi-Fi	Možete isključiti bežični modul ploče za kuhanje i na taj način prekinuti vezu s WLAN-om. <ul style="list-style-type: none"> ▪ Deaktivirano: Bežični modul je isključen. ▪ Aktivirano¹: Bežični modul je povezan.

¹ Tvornička postavka

Postavka	Opis i opcije
Prekid mrežne veze	Možete izbrisati spremljene veze s kućnom mrežom. Mrežna veza će se izbrisati kada ploču za kuhanje vratite na tvorničke postavke.
Informacije o uređaju	Možete zatražiti prikaz informacija o Home Connect i mreži.

¹ Tvornička postavka

24.3 WLAN simbol

Prikaz WLAN mreže na glavnom zaslonu mijenja se ovisno o stanju i kvaliteti veze te dostupnosti Home Connect poslužitelja.

Kada pritisnete i držite simbol najmanje 2 sekunde, na zaslonu se prikazuje opis uz simbol.

24.4 Promjena postavki putem aplikacije Home Connect

Uz pomoć aplikacije Home Connect možete promijeniti postavke zona za kuhanje i poslati ih ploči za kuhanje.

Zahtjevi

- Ploča za kuhanje je povezana s kućnom mrežom i aplikacijom Home Connect.
 - Da biste mogli namjestiti ploču za kuhanje putem aplikacije Home Connect, mora biti uključena osnovna postavka "Namještanje putem aplikacije". U isporučenom je stanju ova osnovna postavka uključena. Ako je prijenos postavki deaktiviran, onda se u aplikaciji Home Connect prikazuju isključivo radna stanja ploče za kuhanje.
1. Namjestite postavku u aplikaciji Home Connect i pošaljite je ploči za kuhanje. Slijedite upute u aplikaciji Home Connect. Postavke, koje iz aplikacije Home Connect pošaljete ploči za kuhanje, morate potvrditi na ploči za kuhanje.
 - ✓ Kada se postavke kuhanja prenesu na neku zonu za kuhanje, na zaslonu se prikazuje poruka.
 2. Dodirnite "Prihvati" kako biste potvrdili postavku.
 3. Dodirnite "Odbaci" kako biste odbacili postavku.

24.5 Ažuriranje softvera

Pomoću funkcije Ažuriranje softvera pokreće se ažuriranje softvera vašeg uređaja, npr. za optimizaciju, otklanjanje pogrešaka, ažuriranja važna za sigurnost i za dodatne funkcije i usluge.

Pod uvjetom da ste registrirani korisnik aplikacije Home Connect, da ste je instalirali na svom mobilnom krajnjem uređaju te da ste povezani s poslužiteljem Home Connect.

Čim ažuriranje softvera bude na raspolaganju, aplikacija Home Connect obavijestit će vas o tome, pa ga preko aplikacije možete pokrenuti. Nakon uspješnog preuzimanja možete pokrenuti instalaciju putem aplikacije Home Connect kada ste na kućnoj WLAN mreži (WiFi). Nakon uspješne instalacije bit ćete obaviješteni preko aplikacije Home Connect.

Napomene

- Ažuriranje softvera sastoji se od dva koraka.
 - U prvom koraku izvodi se preuzimanje.
 - U drugom koraku izvodi se instalacija na uređaj.

- Tijekom preuzimanja i dalje možete upotrebljavati uređaj. Ovisno o osobnim postavkama u aplikaciji, ažuriranje softvera može se i automatski preuzeti.
- Instalacija traje nekoliko minuta. Tijekom instalacije ne možete koristiti uređaj.
- U slučaju ažuriranja važnog za sigurnost preporučuje se izvršiti postupak instalacije u što kraćem roku.

24.6 Dijagnoza na daljinu

Servisna služba može pristupiti vašem uređaju putem dijagnoze na daljinu ako se s odgovarajućim zahtjevom obraćate servisnoj službi, ako je vaš uređaj povezan s Home Connect poslužiteljem i ako je dijagnoza na daljinu dostupna u zemlji u kojoj upotrebljavate uređaj.

Savjet: Više informacija i napomene za dostupnost dijagnoze na daljinu u svojoj zemlji možete pronaći pod Usluge/podrška na lokalnoj internetskoj stranici: www.home-connect.com.

24.7 Zaštita podataka

Obratite pozornost na napomene o zaštiti podataka. Pri prvom povezivanju uređaja s mrežom spojenom na internet, uređaj prenosi sljedeće kategorije podataka na poslužitelj Home Connect (prva registracija):

- Jedinstveni identifikator uređaja (sastoji se od ključeva uređaja kao i MAC adrese ugrađenog Wi-Fi komunikacijskog modula).
- Sigurnosni certifikat Wi-Fi komunikacijskog modula (za informacijsko-tehničku zaštitu veze).
- Aktualnu verziju softvera i hardvera vašeg kućanskog uređaja.
- Status eventualnog prethodnog vraćanja na tvorničke postavke.

Ova prva registracija priprema je za korištenje funkcijama Home Connect i potrebna je tek u trenutku kada se prvi put poželite koristiti funkcijom Home Connect.

Napomena: Vodite računa da se funkcije Home Connect mogu upotrebljavati samo u kombinaciji s aplikacijom Home Connect. Informacije o zaštiti podataka možete pozvati u aplikaciji Home Connect.

25 Upravljanje napom preko ploče za kuhanje

Ako ploča za kuhanje i napa imaju funkciju Home Connect, povežite uređaje u aplikaciji Home Connect. U tu svrhu povežite oba uređaja s Home Connect i slijedite upute u aplikaciji.

Napomene

- Rukovanje na napi uvijek ima prednost. U tom slučaju nije moguće upravljanje napom preko ploče za kuhanje.
- Možete uspostaviti vezu s napom samo putem aplikacije Home Connect. Drugi načini povezivanja nisu više podržani.

25.1 Vraćanje postavki Home Connect na izvorne vrijednosti

Ako postoje problemi u uspostavljanju veze vašeg uređaja s WLAN kućnom mrežom (Wi-Fi) ili želite prijaviti svoj uređaj na neku drugu WLAN kućnu mrežu (Wi-Fi), možete vratiti postavke Home Connect.

Napomena: Tijekom vraćanja postavki Home Connect, prekida se i veza s eventualno povezanom napom.

1. Kako biste otvorili osnovne postavke, dodirnite .
2. Odaberite postavku "Upravljanje napom".
3. Dodirnite "Prekid veze".

25.2 Upravljanje napom iznad ploče za kuhanje

U osnovnim postavkama ploče za kuhanje možete namjestiti ponašanje nape ovisno o uključivanju i isključivanju ploče za kuhanje ili pojedinačnih zona za kuhanje.



25.3 Pregled postavki upravljanja napom

U osnovnim postavkama ploče za kuhanje možete namjestiti ponašanje nape ovisno o uključivanju i isključivanju ploče za kuhanje ili pojedinačnih zona za kuhanje.

Na zaslonu se prikazuju postavke samo kada je uređaj povezan s napom.

Preko upravljačkih elemenata ploče za kuhanje možete unijeti i ostale postavke.



Namještanje ventilatora

1. U statusnom retku dodirnite .
2. U području namještanja odaberite stupanj ventilatora.
Možete birati između stupnjeva 1, 2 i 3.
Kako biste namjestili intenzivni stupanj, dodirnite **boost**  ili **power boost** .

Isključivanje ventilatora

1. U statusnom retku dodirnite .
2. Odaberite stupanj ventilatora 0.

Uključivanje automatskog pogona

1. U statusnom retku dodirnite .
 2. U području namještanja dodirnite auto .
- ✓ auto svijetli crveno.
 - ✓ Stvaranje pare automatski pokreće ventilator.

Isključivanje automatskog pogona

1. U statusnom retku dodirnite .
2. Odaberite stupanj ventilatora 0.

Namještanje osvjjetljenja nape

Svjetlo nape možete uključiti i isključiti preko upravljačke ploče na ploči za kuhanje.

- ▶ Kako biste uključili osvjjetljenje, u statusnom retku dodirnite .

Postavka ¹	Odabir	Opis
Upravljanje ventilatorom (Automatsko pokretanje)	<ul style="list-style-type: none"> ▪ Isključeno - Napu po potrebi treba ručno uključiti. ▪ Uključeno s automatskim pogonom² - Napa se prilikom uključivanja zone za kuhanje uključuje u automatskom pogonu. ▪ Uključeno sa standardnim pogonom - Napa se prilikom uključivanja zone kuhanja uključuje na fiksnom stupnju. 	Možete namjestiti hoće li se i kako će se pokrenuti ventilator kada uključite ploču za kuhanje.
Nastavak ventilacije	<ul style="list-style-type: none"> ▪ Ventilacija isključena. ▪ Uključeno u automatskom pogonu.² ▪ Uključeno sa standardnim nastavkom ventilacije. ▪ Nema promjene postavki ventilacije pri isključivanju ploče za kuhanje. 	Možete namjestiti hoće li i kako vrtjeti ventilator kada isključite ploču za kuhanje.
Svjetlo uključeno automatski	<ul style="list-style-type: none"> ▪ Isključeno ▪ Uključeno² - Osvjetljenje se uključuje pri uključivanju ploče za kuhanje. 	Možete namjestiti hoće li se osvjtljenje nape uključiti automatski s pločom za kuhanje.
Svjetlo isključeno automatski	<ul style="list-style-type: none"> ▪ Isključena² ▪ Uključeno - Osvjetljenje se isključuje pri isključivanju ploče za kuhanje. 	Možete namjestiti hoće li se osvjtljenje nape isključiti automatski s pločom za kuhanje.
Prekid veze	-	Pomoću postavke vraćate pohranjene veze s kućnom mrežom i napom.

¹ Ovisno o opremi uređaja

² Tvornička postavka (može se razlikovati ovisno o tipu uređaja)

26 Čišćenje i održavanje

Kako bi vam uređaj dugo ostao funkcionalan, pažljivo ga čistite i održavajte.

26.1 Sredstva za čišćenje

Prikladna sredstva za čišćenje i strugalo za staklo možete nabaviti kod servisne službe, u trgovini ili u internetskoj trgovini www.bosch-home.com.

POZOR!

Neprikladna sredstva za čišćenje mogu oštetiti površine uređaja.

- ▶ Nikada ne upotrebljavajte neprikladna sredstva za čišćenje.
- ▶ Nemojte upotrebljavati sredstva za čišćenje dok je ploča za kuhanje još vruća. To može prouzročiti mrlje na površini.

Neprikladna sredstva za čišćenje

- Nerazrijeđeno sredstvo za pranje posuđa
- Sredstvo za čišćenje perilice posuđa
- Abrazivna sredstva
- Agresivna sredstva za čišćenje kao što su sprej za čišćenje pećnice ili sredstvo za uklanjanje mrlja
- Spužvice za ribanje
- Visokotlačni ili parni čistači

26.2 Čišćenje ploče za kuhanje

Ploču za kuhanje očistite nakon svake uporabe kako ostaci od hrane ne bi zagorjeli.

Zahtjev: Ploča za kuhanje mora biti hladna. Samo u slučaju mrlja od šećera, rižinog škroba, plastike ili aluminijske folije nemojte ostaviti ploču za kuhanje da se ohladi.

1. Tvrdokornu prljavštinu uklonite strugalom za staklo.
2. Ploču za kuhanje očistite sredstvom za čišćenje staklokeramike. Pridržavajte se napomena za čišćenje na ambalaži sredstva za čišćenje.

Savjeti

- Specijalnom spužvom za staklokeramiku možete postići dobre rezultate čišćenja.
- Ako dno posuđa za kuhanje održavate čistim, površina ploče za kuhanje ostat će u dobrom stanju.

26.3 Čišćenja okvira ploče za kuhanje

Okvir ploče za kuhanje očistite ako se na njemu nalazi prljavština ili mrlje nakon uporabe.

Napomena: Nemojte rabiti strugalo za staklo.

1. Okvir ploče za kuhanje očistite toplom sapunicom i mekanom krpom. Nove spužve prije uporabe temeljito isperite.
2. Obrišite mekom krpom.

27 Uklanjanje smetnji

Manje smetnje na svom uređaju možete samostalno ukloniti. Iskoristite informacije za uklanjanje smetnji prije nego što se obratite servisnoj službi. Tako ćete izbjeći nepotrebne troškove.

⚠ UPOZORENJE – Opasnost od ozljede!

Nestručni popravci su opasni.

- ▶ Popravke na uređaju smije vršiti samo obučeno stručno osoblje.
- ▶ Ako je uređaj neispravan, nazovite servisnu službu. → "Servisna služba", Stranica 28

⚠ UPOZORENJE – Opasnost od strujnog udara!

Nestručni popravci su opasni.

- ▶ Popravke na uređaju smije vršiti samo obučeno stručno osoblje.
- ▶ Za popravak uređaja smiju se upotrebljavati samo originalni rezervni dijelovi.
- ▶ Ako je mrežni priključni vod ili priključni vod ovog uređaja oštećen, valja ga zamijeniti posebnim mrežnim priključnim vodom ili priključnim vodom uređaja koji možete nabaviti od proizvođača ili njegove servisne službe.

27.1 Upozorenja

Ako se pojavi problem, onda se na zaslonu automatski prikazuju napomene, upozorenja ili dojave pogreški. Slijedite upute na dodirnom zaslonu za otklanjanje problema. Ako je potrebno, obratite se servisnoj službi i navedite točan kod pogreške.

Napomene

- Ako se pojavi pogreška, uređaj se ne prebacuje u stanje mirovanja.
- Radi zaštite elektroničkih dijelova uređaja od pregrijavanja ili strujnih udara ploča za kuhanje može privremeno smanjiti stupanj snage.

27.2 Napomene na kontrolnoj ploči

Kvar	Uzrok i rješavanje problema
Ploča za kuhanje ne može se uključiti.	Dovod struje je prekinut. <ul style="list-style-type: none"> ▶ Pomoću drugih električnih uređaja provjerite je li došlo do nestanka struje. Uređaj nije priključen prema spojnoj shemi. <ul style="list-style-type: none"> ▶ Priključite uređaj prema spojnoj shemi. Smetnja u elektronicima <ul style="list-style-type: none"> ▶ Ako ne možete ukloniti smetnju, obavijestite tehničku servisnu službu.
Zaslon osjetljiv na dodir ne reagira ili je blokiran.	Upravljačka ploča je vlažna ili se na njoj nalazi predmet. <ul style="list-style-type: none"> ▶ Osušite upravljačku ploču ili maknite predmet.
Stupanj kuhanja zone za kuhanje ne može se povećati.	Ograničena je ukupna snaga ploče za kuhanje. <ul style="list-style-type: none"> ▶ Prilagodite ukupnu snagu u osnovnim postavkama pod Maksimalni prihvat snage. ▶ Jako velika posuda za kuhanje može utjecati na najviši stupanj snage na istoj polovici ploče za kuhanje. Ponovno stavite posudu za kuhanje.
Zvučni signal	Predmet se nalazi na zaslonu osjetljivom na dodir. <ol style="list-style-type: none"> 1. Maknite predmet i ponovno namjestite ploču za kuhanje. 2. Ne stavljajte vruću posudu za kuhanje na upravljačku ploču.
Ploča za kuhanje reagira neuobičajeno ili njome ne možete više ispravno rukovati.	Pojavila se smetnja u elektronicima. <ol style="list-style-type: none"> 1. Isključite uređaj tako da iskopčate osigurač ili zaštitnu sklopku u ormariću s osiguračima. 2. Pričekajte nekoliko sekundi i ponovno priključite uređaj.
Jedna ili sve zone za kuhanje automatski su se isključile.	Elektronika je pregrijana i isključila je jednu ili sve zone za kuhanje. <p>Vruća posuda za kuhanje nalazi se u području upravljačke ploče. Radi zaštite elektronike zona za kuhanje se isključila.</p> <p>Zona za kuhanje je pregrijana i isključila se radi zaštite radne površine.</p>
Funkcija prijenosa postavki ne može se aktivirati.	Smetnja u elektronicima <ul style="list-style-type: none"> ▶ Dodirnite bilo koju tipku kako biste poništili indikator pogreške. Kuhajte na uobičajen način, bez upotrebe funkcije Prihvatanje postavki. Kontaktirajte servisnu službu.
Zona za kuhanje Flex-Plus ne može se aktivirati.	Smetnja u elektronicima <ul style="list-style-type: none"> ▶ Dodirnite bilo koji senzor kako biste potvrdili indikator pogreške. Možete nastaviti kuhati na preostalim zonama za kuhanje. Kontaktirajte tehničku servisnu službu.

Kvar	Uzrok i rješavanje problema
E7010	Ploča za kuhanje ne može uspostaviti vezu s kućnom mrežom ili napom. <ol style="list-style-type: none"> Potvrdite indikator pogreške, u tu svrhu dodirnite bilo koje senzorsko polje. Možete kuhati na uobičajen način bez uspostavljene veze. Ako problem i dalje postoji, obavijestite tehničku servisnu službu.
E8202	Senzor za kuhanje je pregrijan i zona za kuhanje je isključena. <ul style="list-style-type: none"> Pričekajte dok se senzor za kuhanje dovoljno ne ohladi i aktivirajte funkciju.
E8203	Senzor za kuhanje je pregrijan i sve zone za kuhanje su isključene. <ul style="list-style-type: none"> Ako ne koristite senzor za kuhanje, skinite ga s posude za kuhanje i čuvajte ga dalje od drugih zona za kuhanje ili izvora topline. Uključite zone za kuhanje.
E8204	Baterija senzora za kuhanje je gotovo istrošena. Sljedeće kuhanje može se prekinuti zbog istrošene baterije. <ul style="list-style-type: none"> Zamijenite bateriju 3V CR2032. Ostale informacije naći ćete u odlomku → "Zamjena baterije", Stranica 19
E8205	Veza sa senzorom za kuhanje je prekinuta. <ul style="list-style-type: none"> Isključite funkciju i ponovno je aktivirajte.
E8206	Senzor za kuhanje je neispravan. <ul style="list-style-type: none"> Kontaktirajte tehničku servisnu službu.
Indikator bežičnog senzora za kuhanje ne svijetli.	Bežični senzor za kuhanje ne reagira i indikator ne svijetli. <ul style="list-style-type: none"> Zamijenite bateriju 3V CR2032. Ostale informacije naći ćete u odlomku → "Zamjena baterije", Stranica 19. Ako problem i dalje postoji, držite pritisnut simbol na senzoru za kuhanje u trajanju od 8-10 sekundi i ponovno spojite senzor za kuhanje s pločom za kuhanje. Ostale informacije naći ćete u odlomku → "Povezivanje bežičnog senzora za kuhanje", Stranica 18. Ako problem i dalje postoji, obavijestite tehničku servisnu službu.
Indikator na senzoru zatreperi dva puta.	Baterija senzora za kuhanje je gotovo istrošena. Sljedeće kuhanje može se prekinuti zbog istrošene baterije. <ul style="list-style-type: none"> Zamijenite bateriju 3V CR2032. Ostale informacije naći ćete u odlomku → "Zamjena baterije", Stranica 19.
Indikator na senzoru zatreperi tri puta.	Veza sa senzorom za kuhanje je prekinuta. <ul style="list-style-type: none"> Držite pritisnut simbol na senzoru za kuhanje u trajanju od 8-10 sekundi i ponovno spojite s pločom za kuhanje. → "Povezivanje bežičnog senzora za kuhanje", Stranica 18
E 9000/E9010	Radni napon je pogrešan i izvan normalnog područja rada. <ul style="list-style-type: none"> Kontaktirajte distributera električne energije.
U400/E9011	Ploča za kuhanje nije ispravno priključena. <ul style="list-style-type: none"> Isključite ploču za kuhanje iz električne mreže. Priključite ploču za kuhanje prema spojnoj shemi.
Zone za kuhanje ne griju i prikazuje se  .	Demonstracijski način je aktiviran. <ol style="list-style-type: none"> Isključite ploču za kuhanje iz električne mreže i ponovno je priključite nakon nekoliko sekundi. Deaktivirajte demonstracijski način rada u roku od 3 minute u osnovnim postavkama.

27.3 Normalni zvukovi vašeg uređaja

Ponekad indukcijski uređaj može uzrokovati zvukove ili vibracije poput zujanja, piskanja, pucketanja, buke ventilatora ili ritmičkih zvukova.

28 Zbrinjavanje

28.1 Zbrinjavanje starih uređaja u otpad

Ekološki prikladnim zbrinjavanjem otpada mogu se ponovo iskoristiti vrijedne sirovine.

- Izvučite mrežni utikač iz mrežnog priključnog voda.
- Prerežite mrežni priključni vod.

- Uređaj zbrinite na ekološki prihvatljiv način. Informacije o aktualnim načinima zbrinjavanja možete dobiti od svog specijaliziranog trgovca ili se raspitajte u komunalnoj ili lokalnoj gradskoj upravi.



Ovaj je uređaj označen u skladu s europskom smjernicom 2012/19/EU o otpadnim električnim i elektronskim uređajima (waste electrical and electronic equipment - WEEE). Smjernica određuje okvir za povratak i zbrinjavanje otpadnih uređaja valjan u cijeloj Europskoj Uniji.

29 Izjava o sukladnosti

Ovime tvrtka BSH Hausgeräte GmbH izjavljuje da je uređaj s funkcijom Home Connect sukladan s temeljnim zahtjevima i drugim relevantnim odredbama Direktive 2014/53/EU.

Detaljnu RED izjavu o sukladnosti možete pronaći na internetu pod www.bosch-home.com na stranici proizvoda vašeg uređaja u dodatnim dokumentima.



Pojas od 2,4 GHz (2400–2483,5 MHz): maks. 100 mW
 Pojas od 5 GHz (5150–5350 MHz + 5470–5725 MHz): maks. 50 mW

	BE	BG	CZ	DK	DE	EE	IE	EL	ES
	FR	HR	IT	CY	LI	LV	LT	LU	HU
	MT	NL	AT	PL	PT	RO	SI	SK	FI
	SE	NO	CH	TR	IS	UK (NI)			

5 GHz WLAN (Wi-Fi): Samo za uporabu u unutarnjim prostorima.

AL	BA	MD	ME	MK	RS	UK	UA
----	----	----	----	----	----	----	----

5 GHz WLAN (Wi-Fi): Samo za uporabu u unutarnjim prostorima.

30 Servisna služba

Originalne rezervne dijelove koji su bitni za funkcioniranje uređaja u skladu s odgovarajućom Direktivom o ekološkom dizajnu Direktivom možete dobiti od naše korisničke službe tijekom perioda od najmanje 10 godina od stavljanja vašeg uređaja na tržište na Europskom gospodarskom području.

Napomena: Angažiranje servisne službe besplatno je u okviru uvjeta jamstva proizvođača.

Detaljne informacije o vremenu jamstva i uvjetima jamstva možete pronaći kod naše servisne službe, svog dobavljača ili na našoj internetskoj stranici.

Kada se obraćate servisnoj službi, potreban vam je proizvodni broj (E-Nr.) i tvornički broj (FD) uređaja. Kontakt-podatke servisne službe naći ćete ovdje odn. u priloženom popisu servisnih službi na našoj internetskoj stranici.

30.1 Proizvodni broj (E-Nr.) i tvornički broj (FD)

Proizvodni broj (E-Nr.) i tvornički broj (FD) možete pronaći na tipskoj pločici uređaja.

Označnu pločicu naći ćete:

- na informacijama o uređaju.
- na donjoj strani ploče za kuhanje.

Proizvodni broj (E-br.) možete naći također na staklokeramici. Popis servisnih službi (KI) i tvornički broj (FD) možete vidjeti i u osnovnim postavkama → *Stranica 21*.

Kako biste podatke o svom uređaju i broj telefona servisne službe brzo ponovno pronašli, možete ih zabilježiti.

31 Probna jela

Ove preporučene postavke sastavljene su za ispitne institute kako bi se olakšalo testiranje naših uređaja. Testiranja su provedena s našim setovima posuda za indukcijske ploče za kuhanje. Po potrebi možete naknadno kupiti ove setove pribora u specijaliziranim trgovinama, kod naše servisne službe ili u našoj internetskoj trgovini.

31.1 Topljenje kuvertire

Sastojci: 150 g tamne čokolade (55 % kaka).

- Posuda Ø 16 cm bez poklopca
 - Kuhanje: stupanj snage 1.5

31.2 Zagrijavanje i održavanje topline variva od leće

Recept prema DIN 44550
Početna temperatura 20 °C
Zagrijavanje, bez miješanja

- Posuda Ø 16 cm s poklopcem, količina: 450 g
 - Zagrijavanje: trajanje 1 min 30 s, stupanj snage 9
 - Nastavak kuhanja: stupanj snage 1.5
- Posuda Ø 20 cm s poklopcem, količina: 800 g
 - Zagrijavanje: trajanje 2 min 30 s, stupanj snage 9
 - Nastavak kuhanja: stupanj snage 1.5

31.3 Zagrijavanje i održavanje topline variva od leće

Npr.: veličina leće 5-7 mm. Početna temperatura 20 °C
Promiješajte nakon 1 min zagrijavanja

- Posuda Ø 16 cm s poklopcem, količina: 500 g
 - Zagrijavanje: trajanje oko 1 min 30 s, stupanj snage 9
 - Nastavak kuhanja: stupanj snage 1.5
- Posuda Ø 20 cm s poklopcem, količina: 1 kg
 - Zagrijavanje: trajanje oko 2 min 30 s, stupanj snage 9
 - Nastavak kuhanja: stupanj snage 1.5

31.4 Bešamel umak

Temperatura mlijeka: 7 °C

- Posuda Ø 16 cm bez poklopca, sastojci: 40 g maslaca, 40 g brašna, 0,5 l mlijeka s 3,5 % mliječne masti i prstohvat soli

Priprema bešamel umaka

1. Otopite maslac, umiješajte brašno i sol te zagrijte smjesu.
 - Zagrijavanje: trajanje 6 min, stupanj snage 2
2. Dodajte mlijeko u zapršku i uz neprestano miješanje kuhajte dok ne provrije.
 - Zagrijavanje: trajanje 6 min 30 s, stupanj snage 7
3. Kada bešamel umak provrije, ostavite ga još 2 min na zoni za kuhanje uz neprestano miješanje.
 - Nastavak kuhanja: stupanj snage 2

31.5 Kuhanje riže na mlijeku s poklopcem

Temperatura mlijeka: 7 °C

1. Zagrijte mlijeko dok ne zakipi. Zagrijavajte bez poklopca. Promiješajte nakon 10 min zagrijavanja.
 2. Namjestite preporučeni stupanj snage i u mlijeko dodajte rižu, šećer i sol.
- Vrijeme kuhanja uključujući i zagrijavanje oko 45 min.
- Posuda Ø 16 cm, sastojci: 190 g riže okruglog zrna, 90 g šećera, 750 ml mlijeka s 3,5 % mliječne masti i 1 g soli
 - Zagrijavanje: trajanje oko 5 min 30 s, stupanj snage 8.5
 - Nastavak kuhanja: stupanj snage 3

- Posuda Ø 20 cm, sastojci: 250 g riže okruglog zrna, 120 g šećera, 1 l mlijeka s 3,5 % mliječne masti i 1,5 g soli
 - Zagrijavanje: trajanje oko 5 min 30 s, stupanj snage 8.5
 - Nastavak kuhanja: stupanj snage 3, promiješajte nakon 10 min

31.6 Kuhanje riže na mlijeku bez poklopca

Temperatura mlijeka: 7 °C

1. Sastojke dodajte u mlijeko i uz neprestano miješanje zagrijavajte.

2. Odaberite preporučeni stupanj snage, kada je mlijeko doseglo otprilike 90 °C, ostavite da se kuha na nižem stupnju oko 50 min.

- Posuda Ø 16 cm bez poklopca, sastojci: 190 g riže okruglog zrna, 90 g šećera, 750 ml mlijeka s 3,5 % mliječne masti i 1 g soli
 - Zagrijavanje: trajanje oko 5 min 30 s, stupanj snage 8.5
 - Nastavak kuhanja: stupanj snage 3
- Posuda Ø 20 cm bez poklopca, sastojci: 250 g riže okruglog zrna, 120 g šećera, 1 l mlijeka s 3,5 % mliječne masti i 1,5 g soli
 - Zagrijavanje: trajanje oko 5 min 30 s, stupanj snage 8.5
 - Nastavak kuhanja: stupanj snage 2.5

31.7 Kuhanje riže

Recept prema DIN 44550

Temperatura vode: 20 °C

- Posuda Ø 16 cm s poklopcem, sastojci: 125 g riže dugog zrna, 300 g vode i prstohvat soli
 - Zagrijavanje: trajanje oko 2 min 30 s, stupanj snage 9
 - Nastavak kuhanja: stupanj snage 2
- Posuda Ø 20 cm s poklopcem, sastojci: 250 g riže dugog zrna, 600 g vode i prstohvat soli
 - Zagrijavanje: trajanje oko 2 min 30 s, stupanj snage 9
 - Nastavak kuhanja: stupanj snage 2.5

31.8 Pečenje svinjskog filea

Početna temperatura filea: 7 °C

- Tava Ø 24 cm bez poklopca, sastojci: 3 svinjska filea, ukupna težina oko 300 g, debljine 1 cm i 15 ml suncokretovog ulja
 - Zagrijavanje: trajanje oko 1 min 30 s, stupanj snage 9
 - Nastavak kuhanja: stupanj snage 7

31.9 Priprema palačinki

Recept prema DIN EN 60350-2

- Tava Ø 24 cm bez poklopca, sastojci: 55 ml tijesta po palačinki
 - Zagrijavanje: trajanje 1 min 30 s, stupanj snage 9
 - Nastavak kuhanja: stupanj snage 7

31.10 Pečenje smrznutog pomfrita

- Posuda Ø 20 cm bez poklopca, sastojci: 2 l sunčokretovog ulja. Za svako pečenje: 200 g smrznutog pomfrita, debljine 1 cm.
 - Zagrijavanje: stupanj snage 9 sve dok ulje ne postigne temperaturu od 180 °C.
 - Nastavak kuhanja: stupanj snage 9



A series of horizontal lines for writing, starting from the top right of the pencil icon and extending to the bottom of the page.



Thank you for buying a Bosch Home Appliance!

Register your new device on MyBosch now and profit directly from:

- **Expert tips & tricks for your appliance**
- **Warranty extension options**
- **Discounts for accessories & spare-parts**
- **Digital manual and all appliance data at hand**
- **Easy access to Bosch Home Appliances Service**

Free and easy registration – also on mobile phones:

www.bosch-home.com/welcome



Looking for help? You'll find it here.

Expert advice for your Bosch home appliances, help with problems or a repair from Bosch experts.

Find out everything about the many ways Bosch can support you:

www.bosch-home.com/service

Contact data of all countries are listed in the attached service directory.

BSH Hausgeräte GmbH

Carl-Wery-Straße 34

81739 München, GERMANY

www.bosch-home.com

A Bosch Company



9001732506 (030828)

hr