



**BOSCH**



**Register** your  
new device on  
MyBosch now and  
get free benefits:  
**[bosch-home.com/  
welcome](https://bosch-home.com/welcome)**

# Vaskemaskin

**WAU28PI0SN**

**[no]** Bruksanvisning og installasjonsveiledning

**For mer informasjon, se Digital brukerhånd-  
bok.**



## **Innholdsfortegnelse**

<b>1 Sikkerhet.....</b>	<b>4</b>	<b>9 Programmer.....</b>	<b>26</b>
1.1 Generelle merknader.....	4	<b>10 Tilbehør.....</b>	<b>30</b>
1.2 Korrekt bruk .....	4	<b>11 Tøy .....</b>	<b>30</b>
1.3 Begrensning av brukerkret- sen.....	4	11.1 Klargjøre tøy .....	30
1.4 Sikker installasjon.....	5	<b>12 Vaskemiddel og pleiemiddel ...</b>	<b>31</b>
1.5 Sikker bruk .....	7	<b>13 Grunnleggende betjening .....</b>	<b>31</b>
1.6 Sikker rengjøring og vedlike- hold.....	9	13.1 Slå på vaskemaskinen .....	31
<b>2 Unngå materielle skader.....</b>	<b>10</b>	13.2 Stille inn program .....	31
<b>3 Miljøvern og innsparing.....</b>	<b>11</b>	13.3 Tilpasse programinnstillin- gene .....	31
3.1 Avfallsbehandling av em- ballasje .....	11	13.4 Lagre programinnstillinger .....	32
3.2 Energi- og ressurs sparing .....	11	13.5 Innlegging av tøy .....	32
3.3 Strømsparemodus.....	11	13.6 Fylle på vaskemiddel og pleiemiddel.....	32
<b>4 Oppstilling og tilkobling .....</b>	<b>12</b>	13.7 Starte program .....	32
4.1 Pakke ut maskinen.....	12	13.8 Ilegging av tøy.....	32
4.2 Leveringsinnhold .....	12	13.9 Avbryt program .....	33
4.3 Krav til oppstillingssted .....	12	13.10 Ta ut tøyet.....	33
4.4 Fjerne transportsikringen .....	13	13.11 Slå av maskinen .....	33
4.5 Koble til maskinen.....	14	<b>14 Barnesikring.....</b>	<b>33</b>
4.6 Sette maskinen i vater.....	15	14.1 Aktivere barnesikringen.....	33
4.7 Koble apparatet til strøm.....	16	14.2 Deaktivere barnesikring .....	33
<b>5 Bli kjent med.....</b>	<b>17</b>	<b>15 Intelligent doseringssystem ....</b>	<b>33</b>
5.1 Maskin .....	17	15.1 Starte program med in- telligent doseringssystem.....	33
5.2 Vaskemiddelskuff .....	18	15.2 Fylle doseringsbeholderen.....	34
5.3 Betjeningspanel.....	18	15.3 Innholdet i doseringsbehol- deren .....	35
5.4 Betjening .....	18	15.4 Basisdoseringmengde .....	35
<b>6 Før første gangs bruk .....</b>	<b>19</b>		
6.1 Starte tomvask.....	19		
<b>7 Display .....</b>	<b>20</b>		
<b>8 Taster .....</b>	<b>23</b>		

	no
<b>16 Home Connect .....</b>	<b>35</b>
16.1 Koble maskinen til WLAN-hjemmenettverk (Wi-Fi) med WPS-funksjon .....	36
16.2 Koble maskinen til WLAN-hjemmenettverk (Wi-Fi) uten WPS-funksjon .....	37
16.3 Koble maskinen til Home Connect-appen .....	37
16.4 Aktivere Wi-Fi på maskinen....	38
16.5 Deaktivere Wi-Fi på maskinen .....	38
16.6 Tilbakestille maskinens nettverksinnstillinger .....	38
16.7 Fjernstart.....	38
16.8 Personvern .....	38
<b>17 Grunninnstillingene .....</b>	<b>40</b>
17.1 Oversikt over grunninnstillingene.....	40
17.2 Endring av grunninnstillingene .....	41
<b>18 Rengjøring og pleie.....</b>	<b>41</b>
18.1 Rengjøre trommelen.....	41
18.2 Rengjøring av vaskemiddel-skuffen .....	41
18.3 Rengjøre vannpumpen.....	43
<b>19 Utbedring av feil .....</b>	<b>46</b>
19.1 Nøduløser .....	57
<b>20 Transport, oppbevaring og avfallsbehandling.....</b>	<b>57</b>
20.1 Demontering av maskinen .....	57
20.2 Sette inn transportsikringer .....	57
20.3 Ta maskinen i bruk igjen.....	57
20.4 Avfallsbehandling av gammelt apparat .....	58
<b>21 Kundeservice .....</b>	<b>58</b>
21.1 Produktnummer (E-Nr.) og produksjonsnummer (FD) .....	58
<b>22 Forbruksverdier .....</b>	<b>59</b>
<b>23 Tekniske data .....</b>	<b>59</b>
<b>24 Samsvarserklæring .....</b>	<b>60</b>



# 1 Sikkerhet

---

Følg sikkerhetsanvisningene nedenfor.

## 1.1 Generelle merknader



- Les nøye gjennom denne anvisningen.
- Oppbevar veiledningen og produktinformasjonen for senere bruk eller for en senere eier.
- Ikke koble til apparatet dersom det har transportskader.

## 1.2 Korrekt bruk

Apparatet må kun brukes:

- for å vaske tøy som kan vaskes i maskin og ull som kan vaskes for hånd i samsvar med det som er angitt på etiketten.
- med vann fra springen og vanlige vaskemidler og pleiemidler som er egnet for vaskemaskin.
- i private husholdninger og i lukkede rom hjemme.
- opp til høyde på maks 4000 m over havet.

## 1.3 Begrensning av brukerkretsen

Dette apparatet kan brukes av barn fra og med 8 år og av personer med redusert fysiske, sensoriske eller mentale evner eller mangel på erfaring og/eller kunnskap, dersom de blir overvåket eller har fått opplæring i en sikker bruk av apparatet og dessuten har forstått farene som kan resultere av feil bruk.

Barn må ikke få leke med apparatet.

Rengjøring og brukervedlikehold må ikke utføres av barn uten oppsyn.

Barn under 3 år og husdyr skal holdes unna apparatet.

## 1.4 Sikker installasjon

Når du installerer maskinen, må du følge sikkerhetsanvisningene.

### **⚠ ADVARSEL – Fare for elektrisk støt!**

Ukyndige installasjoner er farlig.

- ▶ Maskinen må kun tilkobles og brukes i henhold til angivelsene på typeskiltet.
- ▶ Maskinen skal bare kobles til et strømmett med vekselstrøm via en forskriftsmessig montert jordet stikkontakt.
- ▶ Systemet for husets PE-leder må være forskriftsmessig installert. Installasjonen må ha tilstrekkelig stort ledningstverrsnitt.
- ▶ Ved bruk av jordfeilbryter må det kun brukes en type som er merket med .
- ▶ Maskinen må aldri forsynes med strøm via en ekstern bryteranordning, f.eks. tidsur eller fjernstyring.
- ▶ Hvis maskinen er innebygd, må støpselet på strømledningen være fritt tilgjengelig. Hvis fri tilgang ikke er mulig, må det i henhold til regelverket monteres en allpolet skillebryter i den faste elektriske installasjonen.
- ▶ Når du stiller opp apparatet, må du påse at strømkabelen ikke kommer i klem eller får skader.

Hvis isolasjonen på strømledningen er skadet, er dette farlig.

- ▶ La aldri strømkabelen være i kontakt med varme maskindeler eller varmekilder.
- ▶ La aldri strømkabelen komme i kontakt med skarpe spisser eller kanter.
- ▶ Du må aldri få knekk på, klemme sammen eller endre strømkabelen.

### **⚠ ADVARSEL – Brannfare!**

Det er farlig å bruke en forlenget strømkabel og ikke godkjent adapter.

- ▶ Ikke bruk forlengelseskabler eller strømskinner.
- ▶ Ta kontakt med kundeservice dersom strømkabelen er for kort.
- ▶ Bruk kun adaptere som produsenten har godkjent.

### **⚠ ADVARSEL – Fare for personskade!**

Apparatets høye vekt kan føre til personskader når det løftes.

- ▶ Ikke løft apparatet alene.

Hvis det stilles en tørketrommel oppå denne vaskemaskinen og dette ikke gjøres forskriftsmessig, kan tørketrommelen falle ned.

- ▶ Tørketrommelen må utelukkende stilles oppå en vaskemaskin ved bruk av monteringssettet fra produsenten av tørketrommelen. Andre oppstillingsmetoder er ikke tillatt.
- ▶ Tørketrommelen må aldri stilles oppå en vaskemaskin dersom tørketrommelprodusenten ikke tilbyr noe egnet monteringssett.
- ▶ Ikke still tørketromler oppå vaskemaskiner dersom de to maskinene er fra forskjellige produsenter og har forskjellig dybde og bredde.
- ▶ Ikke sett tørketromler på vaskemaskiner som står på en sokkel. Maskinene kan velte.

### **⚠ ADVARSEL – Kvelningsfare!**

Barn kan få emballasjen over hodet eller vikle seg inn i den og kveles.

- ▶ Hold emballasjen borte fra barn.
- ▶ Barn må ikke få leke med emballasjen.

### **⚠ FORSIKTIG – Fare for personskade!**

Maskinen kan vibrere eller bevege seg under bruk.

- ▶ Plasser maskinen på et rent, plant og stabilt underlag.
- ▶ Sett maskinen i vater ved å bruke et vaterpass og justere på føtten.

Hvis slangene og strømledningene er lagt feil, er det snublefare.

- ▶ Legg slangene og ledningene slik at det ikke oppstår snublefare.

Hvis maskinen flyttes ved at man drar i eller skyver på utstående komponenter, for eksempel døren, kan disse komponentene brette.

- ▶ Maskinen må ikke flyttes ved at man drar i eller skyver på utstående komponenter.

**⚠ FORSIKTIG – Kuttfare!**

Skarpe kanter på maskinen kan føre til kuttskader hvis de berøres.

- ▶ Ikke berør de skarpe kantene på maskinen.
- ▶ Bruk vernehansker ved installasjon og transport av maskinen.

**1.5 Sikker bruk****⚠ ADVARSEL – Fare for elektrisk støt!**

En vaskemaskin med skader eller en strømledning med skader er farlig.

- ▶ Bruk aldri apparatet hvis det har skader.
- ▶ Dra aldri i strømledningen når du skal koble vaskemaskinen fra strømmettet. Dra alltid i pluggen på strømledningen.
- ▶ Hvis vaskemaskinen eller strømledningen er skadet, må du dra ut støpselet eller slå av sikringen i sikringsskapet og stenge vannkranen umiddelbart.
- ▶ Ta kontakt med kundeservice. → *Side 58*

Fuktighet som trenger inn, kan forårsake elektrisk støt.

- ▶ Apparatet skal kun brukes i lukkede rom.
- ▶ Utsett aldri apparatet for kraftig varme eller fuktighet.
- ▶ Ikke bruk dampstråle, høytrykksspyler, slanger eller dusjstråler for å rengjøre apparatet.

**⚠ ADVARSEL – Fare for helseskader!**

Barn kan bli sperret inne i apparatet og havne i livsfare.

- ▶ Ikke plasser apparatet bak en dør som hindrer at apparatdøren åpnes, eller som blokkerer den.
- ▶ Etter endt levetid på vaskemaskinen, må du trekke ut støpselet på strømledningen, kappe over strømledningen og ødelegge dørlåsen slik at vaskemaskindøren ikke lar seg lukke lenger.

**⚠ ADVARSEL – Kvelningsfare!**

Barn kan puste inn eller svelge smådeler og bli kvalt.

- ▶ Hold smådeler borte fra barn.
- ▶ Ikke la barn leke med smådeler.

### **⚠ ADVARSEL – Fare for forgiftning!**

Vaskemiddel og skyllemiddel kan medføre forgiftning dersom det svelges.

- ▶ Dersom det svelges ved en feiltakelse, må det søkes legehjelp.
- ▶ Vaskemidler og pleiemidler må oppbevares utilgjengelig for barn.

### **⚠ ADVARSEL – Eksplosjonsfare!**

Hvis tøyet er blitt forbehandlet med løsemiddelholdige rengjøringsmidler på forhånd, kan det føre til eksplosjon i maskinen.

- ▶ Forbehandlet tøy må skylles grundig med vann før tørking.

### **⚠ FORSIKTIG – Fare for personskade!**

Hvis man går eller klatrer opp på maskinen, kan dekkplaten knekke.

- ▶ Ikke gå eller klatre opp på maskinen.

Hvis man setter seg eller lener seg på den åpnede døren, kan maskinen velte.

- ▶ Ikke sett deg eller støtt deg til maskindøren.
- ▶ Ikke sett noen gjenstander på maskindøren.

Dersom du griper inn i trommelen mens den roterer, kan du skade hendene.

- ▶ Før du griper inn i trommelen, må du vente til den har stanset helt opp.

### **⚠ FORSIKTIG – Fare for skålding!**

Vaskevannet blir varmt under vasking på høye temperaturer.

- ▶ Ikke ta i det varme vaskevannet.

### **⚠ FORSIKTIG – Fare for etseskader!**

Når vaskemiddelskuffen åpnes, kan vaskemiddel og pleiemiddel sprute ut av maskinen. Kontakt med øye eller hud kan føre til irriteringer.

- ▶ Ved kontakt med vaskemidler eller pleiemidler må øynene eller huden skylles grundig med rent vann.
- ▶ Dersom det svelges ved en feiltakelse, må det søkes legehjelp.
- ▶ Vaskemidler og pleiemidler må oppbevares utilgjengelig for barn.



## 1.6 Sikker rengjøring og vedlikehold

Når du rengjør og vedlikeholder maskinen, må du følge sikkerhetsanvisningene.

### **⚠ ADVARSEL – Fare for elektrisk støt!**

Ukyndige reparasjoner er farlig.

- ▶ Kun opplært fagpersonell skal utføre reparasjoner på maskinen.
- ▶ Det må kun brukes originale reservedeler til reparasjon av maskinen.
- ▶ Dersom det oppstår skader på apparatets strømkabel, må den skiftes ut av produsenten, kundeservice eller av en annen kvalifisert person for å unngå at det oppstår fare.

Fuktighet som trenger inn, kan forårsake elektrisk støt.

- ▶ Ikke bruk dampstråle, høytrykksspyler, slanger eller dusjstråler for å rengjøre apparatet.

### **⚠ ADVARSEL – Fare for personskade!**

Bruk av ikke-originale reservedeler og ikke-originale tilbehør er farlig.

- ▶ Bruk kun originale reservedeler og originalt tilbehør fra produsenten.

### **⚠ ADVARSEL – Fare for forgiftning!**

Ved bruk av løsemiddelholdige rengjøringsmidler kan det oppstå giftig damp.

- ▶ Ikke bruk rengjøringsmidler som inneholder løsemidler.

---

## 2 Unngå materielle skader

Følg anvisningene for å unngå skader på omgivelsene og maskinen.

### OBS!

Feildosering av tøyemykner, vaskemiddel og rengjøringsmiddel kan være uheldig for maskinens effekt.

- ▶ Følg doseringsanbefalingene fra produsenten.

Hvis maks. tøymengde overskrides, vil dette være uheldig for maskinens effekt.

- ▶ Ikke overskrid maks. tøymengde for de enkelte programmene.

→ "Programmer", Side 26

Maskinen er sikret for transport med transportsikringene. Hvis transportsikringene ikke er fjernet, kan dette føre til skader på omgivelsene og maskinen.

- ▶ Før bruk må alle transportsikringene fjernes helt og legges til oppbevaring.
- ▶ Før hver transport må alle transportsikringer monteres fullstendig for å unngå transportskader.

Dersom tilløpsslangen ikke kobles til forskriftsmessig, kan det oppstå materielle skader.

- ▶ Stram skrukoblingene på vanninntaket for hånd.
- ▶ Koble til tilløpsslangen mest mulig rett på vannkranen uten ekstra forbindelseselementer som adaptere, forlengere, ventiler og lignende.
- ▶ Pass på at vannkranen har en innvendig diameter på minst 17 mm.
- ▶ Pass på at gjengene på koblingen til vannkranen er minst 10 mm lange.

For lavt eller for høyt vanntrykk kan ha negativ innvirkning på apparatet.

- ▶ Påse at vanntrykket i vannforsyningen er på minst 100 kPa (1 bar) og maks. 1000 kPa (10 bar).
- ▶ Hvis vanntrykket overskrider den angitte maksimumsverdien, må det installeres en trykkreduksjonsventil mellom vanntilkoblingen og slangesettet til apparatet.
- ▶ Maskinen skal ikke kobles til en trykkløs varmtvannsbereder.

Endringer eller skader på vannslanger kan føre til materielle skader og skader på apparatet.

- ▶ Du må aldri lage knekk på, klemme sammen, endre eller kappe av vannslangene.
- ▶ Bruk kun vannslangene som fulgte med i leveringingen eller original-reserveslanger.
- ▶ Brukte vannslanger må aldri brukes om igjen.

Dersom maskinen brukes med skittent eller for varmt vann, kan det oppstå skader på maskinen og inventaret.

- ▶ Maskinen må utelukkende brukes med kaldt springvann.

Uegnedede rengjøringsmidler kan skade apparatets overflater.

- ▶ Ikke bruk sterke eller skurende rengjøringsmidler.
- ▶ Ikke bruk sterkt alkoholholdige rengjøringsmidler.
- ▶ Ikke bruk harde skureputer eller vaskesvamper.
- ▶ Maskinen skal bare rengjøres med vann og en myk, fuktig klut.
- ▶ Ved kontakt med maskinen må alle rester av vaskemidler, dugg eller avleiringer fjernes umiddelbart.

## 3 Miljøvern og innsparing

### 3.1 Avfallsbehandling av emballasje

Emballasjematerialene er miljøvennlige og resirkulerbare.

- ▶ Kildesortér de enkelte komponentene etter type avfall.

### 3.2 Energi- og ressursparing

Dersom du tar hensyn til disse merknadene, forbraker apparatet ditt mindre strøm og vann.

Bruk programmer med lave temperaturer og lengre vasketid og utnytt den maksimale tøymengden.

- ✓ Strømforbruket og vannforbruket vil da være på sitt mest effektive.

Bruk programinnstillingen for besparelse.

- ✓ Når du tilpasser programinnstillingene for et program, vil displayet vise forventet forbruk.

vaskemiddel i henhold til skittenhetsgraden.

- ✓ Ved lett til normalt skittent tøy er det tilstrekkelig med en mindre mengde vaskemiddel. Følg doseeringsanbefalingen fra produsenten av vaskemiddelet.

Reduser vasketemperaturen ved lett og normalt skittent tøy.

- ✓ Ved lavere temperaturer bruker maskinen mindre strøm. Ved lett til normalt skittent tøy er det også tilstrekkelig med lavere temperaturer enn de som er oppgitt på vaskelappen.

Still inn maks. sentrifugeringshastighet hvis tøyet skal tørkes i tørketrommelen etterpå.

- ✓ Tørrere tøy forkorter programvarigheten under tørking og senker strømforbruket. Med høyere sentrifugeringshastighet blir det mindre restfuktighet i tøyet, og sentrifugeringsstøyen øker.

Vask tøyet uten forvask.

- ✓ Vasking med forvask forlenger programvarigheten og øker strømforbruket og vannforbruket.

Maskinen har kontinuerlig automatisk justering av last.

- ✓ Ved kontinuerlig automatisk justering av last tilpasses vannforbruket og programvarigheten optimalt etter type tekstil og tøymengde.

Maskinen har en aquasensor.

- ✓ Under skyllingen kontrollerer aquasensoren hvor rent skyllevannet er, og tilpasser varighet og antall skylleomganger tilsvarende.

### 3.3 Strømsparemodus

Dersom det går lengre tid uten at du betjener maskinen, går den automatisk over i strømsparemodus. Du avslutter strømsparemodusen ved å betjene maskinen igjen.

---

## 4 Oppstilling og tilkobling

### 4.1 Pakke ut maskinen

#### OBS!

Dersom det ligger gjenstander i trommelen som ikke er ment å brukes i maskinen, kan det føre til materielle skader / skader på maskinen.

- ▶ Før bruk må du fjerne disse gjenstandene og det vedlagte tilbehøret fra trommelen.

1. Fjern alt av emballasje- og beskyttelsesmateriale fra maskinen.  
→ *"Avfallsbehandling av emballasje", Side 11*
2. Kontroller om maskinen har synlige skader.
3. Åpne maskindøren.  
→ *"Grunnleggende betjening", Side 31*
4. Fjern tilbehøret fra trommelen.
5. Lukk apparatdøren.

### 4.2 Leveringsinnhold

Etter fjerning av emballasjen må du kontrollere alle delene med henblikk på transportskader og forvisse deg om at ingen deler mangler.

#### OBS!

Dersom apparatet brukes med ufullstendig eller defekt tilbehør, kan det fungere dårligere eller få skader, og det kan oppstå skader på inventaret.

- ▶ Apparatet må aldri brukes med ufullstendig eller defekt tilbehør.
- ▶ Skift ut slikt tilbehør før apparatet brukes.  
→ *"Tilbehør", Side 30*

**Merk:** Fra fabrikk er det blitt kontrollert at maskinen fungerer feilfritt. I den forbindelse kan det være igjen vannflekker i maskinen. Flekkene forsvinner etter første vaskeomgang.

Leveringen består av:

- Vaskemaskin
- Medfølgende dokumenter
- Transportsikringer  
→ *"Fjerne transportsikringen", Side 13*
- Deksler
- Adapter
- Tilløpsslange  
→ *"Tilkobling av tilløpsslengen", Side 14*

### 4.3 Krav til oppstillingssted

#### ADVARSEL

##### **Fare for elektrisk støt!**

Maskinen inneholder spenningsførende deler. Det er farlig å berøre spenningsførende deler.

- ▶ Ikke bruk maskinen uten dekkplate.

#### ADVARSEL

##### **Fare for personskade!**

Ved bruk på sokkel kan maskinen velte.

- ▶ Hvis maskinen skal brukes på sokkel, er det absolutt påbudt å feste føttene med festeklemmene  
→ *Side 30* fra produsenten før bruk.

#### OBS!

Restvann som fryser inni apparatet kan føre til skader på apparatet.

- ▶ Ikke installer og bruk apparatet i frostsatte områder eller utendørs.

Dersom maskinen stilles mer enn 40° på skrå, kan vannrester renne ut av den og forårsake materielle skader.

- ▶ Vær forsiktig når maskinen stilles på skrå.
- ▶ Transporter maskinen stående.

### Oppstillingssted Krav

#### Sokkel

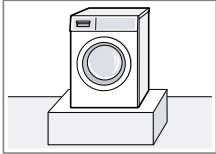

Fest maskinen med festeklemmene → Side 30.

#### Gulv på bjelkelag

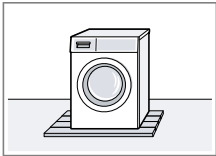

Still opp maskinen på en vannbestandig treplate (minst 30 mm tykkelse) som er skrudd fast i gulvet.

#### Kjøkkenfront

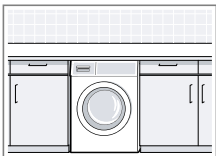

Maskinen må kun stilles opp under en gjennomgående benkeplate som er fast forbundet med nabo-skapene. Nødvendig nisjebredde: 60 cm.

#### Inntil en vegg

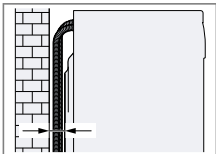

Ikke la noen slanger komme i klem mellom veggen og vaskemaskinen.

## 4.4 Fjerne transportsikringen

Maskinen er sikret for transport med transportsikringene på baksiden.

**Merk:** Ta vare på skruene til transportsikringene og hylsene til senere transport → Side 57.

1. Dra slangene ut av holderne.

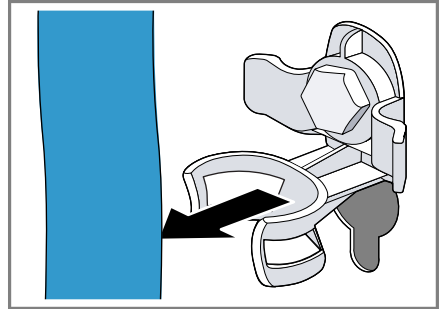

2. Løse alle skruene til de 4 transportsikringene med en skrunøkkel med nøkkelvidde 13 ① og fjern dem ②.

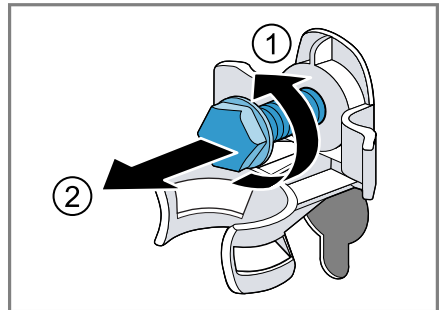

## no Oppstilling og tilkobling

3. Ta strømledningen ut av holderen.

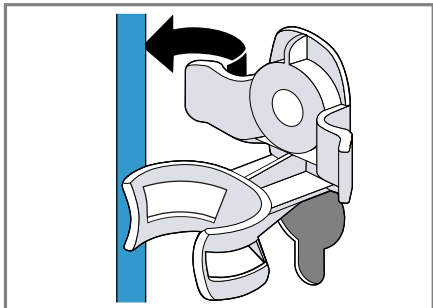

4. Fjern de 4 hylsene.

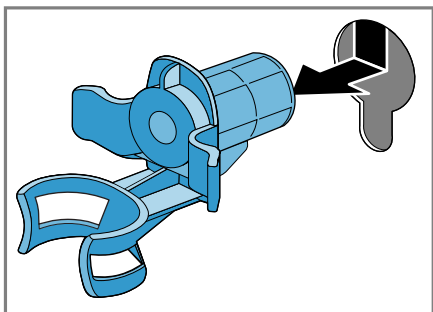

5. Sett på de 4 dekslene.

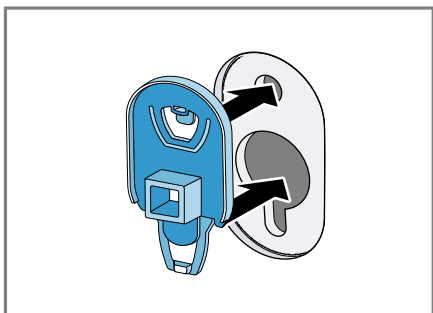

6. Trykk ned de 4 dekslene.

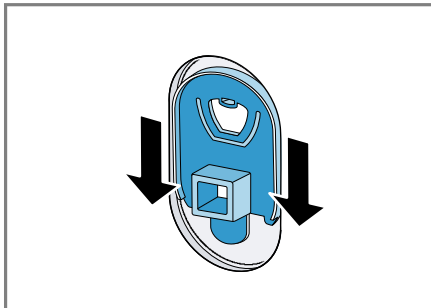

## 4.5 Koble til maskinen

### Tilkobling av tilløpsslangen

1. Koble tilløpsslangen til maskinen.

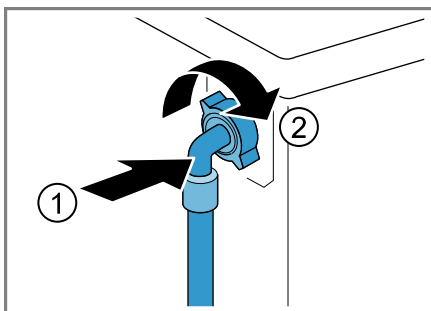

2. Koble tilløpsslangen til vannkranen (26,4 mm = 3/4").

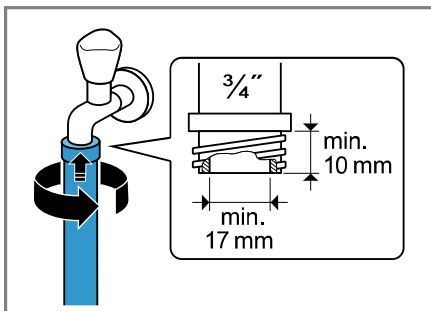

3. Hvis du har en vannkran på 21 mm = 1/2", må du først montere adapteren med tetningsskiven.

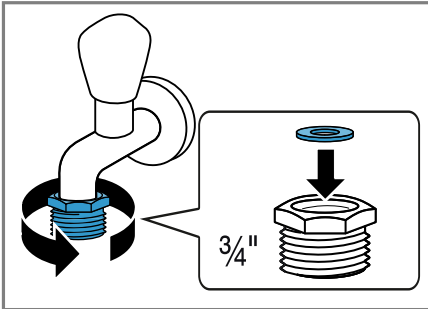

4. Åpne vannkranen forsiktig og kontroller om koblingspunktene er tette.

### Tilkoblingstyper for vannavløp

Denne informasjonen hjelper deg med å koble maskinen til vann-avløpet.

#### OBS!

Under utpumping står avløpsslangen under trykk og kan løsne fra det installerte koblingspunktet.

- Sikre avløpsslangen mot å løsne utilsiktet.

**Merk:** Vær obs på utpumpingshøydene. Maks. utpumpingshøyde er 100 cm.

#### Vannlås

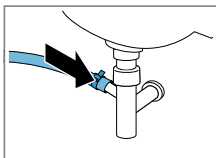

Sikre koblingspunktet med en slangeklemme (24–40 mm).

#### Servant

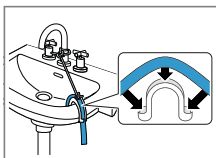

Fest og sikre avløpsslangen med et bånd → Side 30.

Plastrør med gummimuffe eller sluk

Fest og sikre avløpsslangen med et bånd → Side 30.

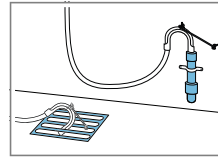

### 4.6 Sette maskinen i vater

For å redusere støy og vibrasjoner samt hindre maskinen i å flytte på seg må du sette den ordentlig i vater.

1. Løse kontramuttene med en skrunøkkel med nøkkelvidde 17. Skru med klokken.

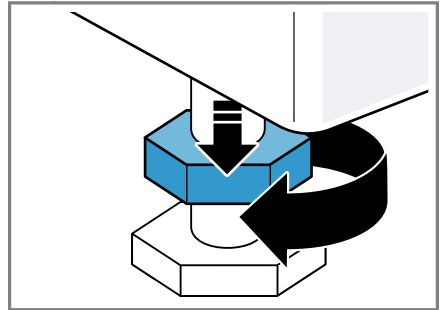

2. Skru på maskinføttene for å sette maskinen i vater. Kontroller at maskinen er i vater ved hjelp av et vaterpass.

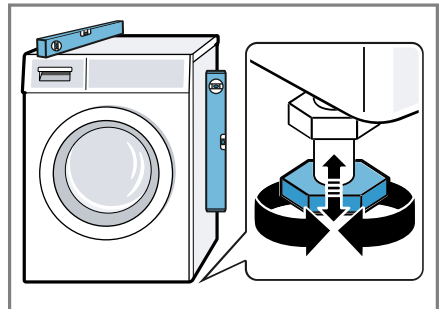

Alle maskinføttene må stå stødig på underlaget.

**no** Oppstilling og tilkobling

3. Trekk til kontramutterne med en skrunøkkel med nøkkelvidde 17 på kabinettet.

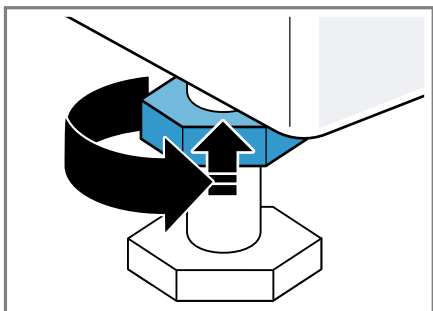

Når du gjør dette, må du holde maskinfoten fast og ikke stille den inn i høyden.

## 4.7 Koble apparatet til strøm

**Merk:** Den elektriske installasjonen av apparatet i huset må samsvare med de lokale forskriftene og gjeldende sikkerhetsbestemmelser og det bør inngå en jordfeilbryter i installasjonen.

1. Koble støpselet på apparatets strømkabel til en stikkontakt i nærheten av apparatet.

Du finner tilkoblingsdata for apparatet i de tekniske data  
→ Side 59.

2. Kontroller at støpselet sitter forsvarlig i stikkontakten.



## 5 Bli kjent med

### 5.1 Maskin

Her finner du en oversikt over apparatets komponenter.



Detaljer på bildet, f.eks. farge og form, kan variere, avhengig av apparattype.

- |          |                                      |
|----------|--------------------------------------|
| <b>1</b> | Vannpumpens serviceluke<br>→ Side 43 |
| <b>2</b> | Dør                                  |
| <b>3</b> | Vaskemiddelskuff → Side 18           |
| <b>4</b> | Betjeningspanel → Side 18            |
| <b>5</b> | Avløpsslange → Side 15               |
| <b>6</b> | Strømledning → Side 16               |
| <b>7</b> | Transportsikringer → Side 13         |

no Bli kjent med

## 5.2 Vaskemiddelskuff

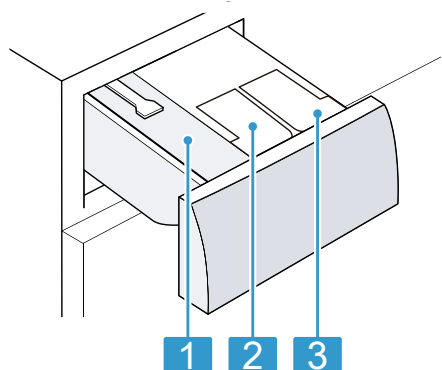

- |   |   |
|---|---|
| 1 | Kammer for manuell dosering                               |
| 2 | ⊗ / ∅ : Doseringsbeholder for tøymykner eller vaskemiddel |
| 3 | ∅ : Doseringsbeholder for vaskemiddel                     |

## 5.3 Betjeningspanel

Ved hjelp av betjeningsfeltet stiller du inn alle apparatets funksjoner, og du får informasjon om driftsstatus.

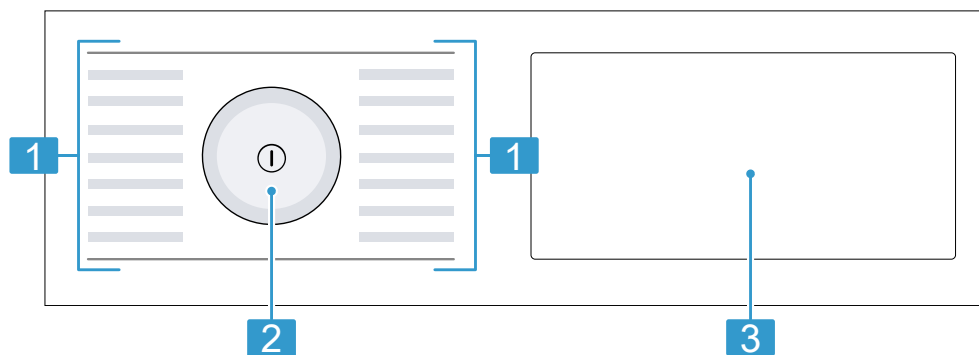

- |   |  |
|---|--|
| 1 | Programmer → Side 26                   |
| 2 | Programvelger → Side 31                |
| 3 | Knapper → Side 23 og display → Side 20 |

## 5.4 Betjening

Noen av områdene i displayet reagerer på berøring. Du aktiverer innstillinger ved å trykke på knappene. De aktive innstillingene uthves ved at de lyser sterkere i displayet. Du kan endre eller deaktivere

aktiverte innstillinger ved å trykke gjentatte ganger på de aktuelle knappene på displayet.

### OBS!

Hvis man er for hardhendt med displayet, kan det bli skadet.

- ▶ Ikke trykk hardt på displayet.
- ▶ Ikke trykk på displayet med spisse eller skarpe gjenstander.

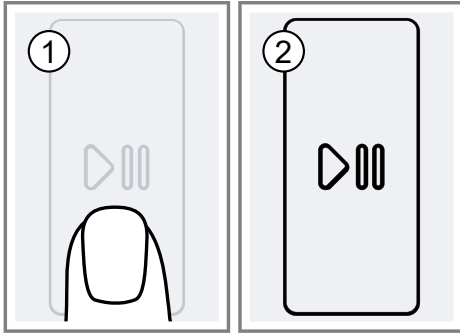

## 6 Før første gangs bruk

Klargjør apparatet til bruk.

### 6.1 Starte tomvask

Maskinen ble nøye kontrollert før den forlot fabrikk. Vask uten tøy den første gangen for å fjerne eventuelle vannrester.

1. Trykk på .  
Innkoblingsprosessen tar noen sekunder.
2. Still inn programmet **Trumrengøring**.
3. Lukk døren.
4. Trekk ut vaskemiddelskuffen.

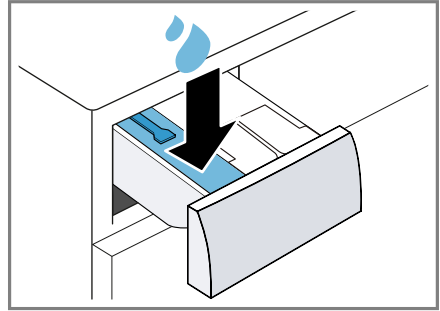

5. Fyll ca. 1 liter springvann i kammeret for manuell dosering.

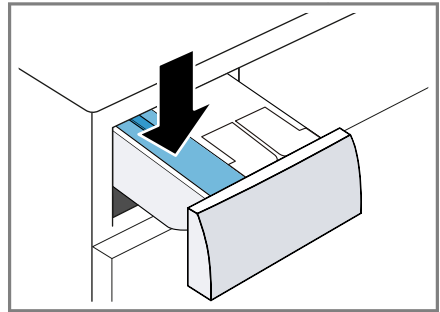

6. Fyll på vaskepulver i kammeret for manuell dosering.



For å unngå skumdannelse bør du kun bruke halvparten av den vaskemiddelmengden som produsenten anbefaler, når du vasker lite skittent tøy. Ikke bruk vaskemiddel til ull eller finvask.

7. Skyv inn vaskemiddelskuffen.
8. Trykk på  (Pause for etterfylling) for å starte programmet.
  - ✓ Displayet viser resterende programvarighet.
  - ✓ Displayet viser følgende etter programslett: End.
9. Start den første vaskeomgangen eller trykk på  for å slå av maskinen.  
→ "Grunnleggende betjening", Side 31





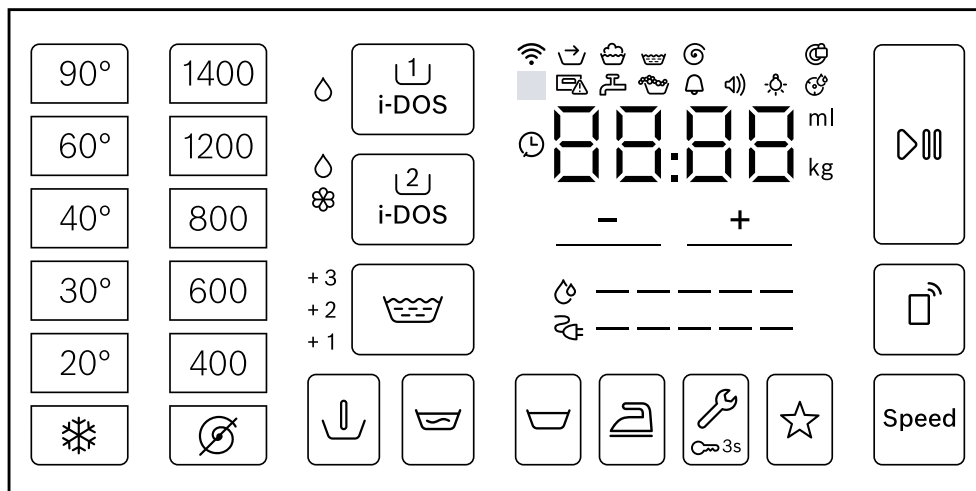







## 7 Display

I displayet vises de aktuelle innstillingsverdiene, valgmulighetene eller informasjonstekst.







Eksempel på displayvisning

Visning	Navn	Mer informasjon
00:40 <sup>1</sup>	Programvarighet / resterende tid for programmet	Omtrentlig anslått programvarighet eller resterende tid for programmet.
⌚ <sup>1</sup>	Ferdig om-tid	→ "Taster", Side 23
9,0 kg <sup>1</sup>	Anbefalt tøymengde	Maksimal tøymengde for det valgte programmet i kg.
⌀ - 1400	Sentrifugeringssturtall	Innstilt sentrifugeringshastighet i o/min. → "Taster", Side 24 ⌀: uten sentrifugering, kun utpumping
➔	Forhåndsbehandling	Programstatus
🧼	Vask	Programstatus
🧼	Skylling	Programstatus
🌀	Sentrifugering	Programstatus
End	Programslutt	Programstatus
+1	Ekstra skylling	Ekstra skylleomganger er aktivert. → "Taster", Side 24
+2		
+3		
<sup>1</sup> Eksempel		

Visning	Navn	Mer informasjon
	Strømforbruk	Strømforbruk for det programmet som er stilt inn. <ul style="list-style-type: none"> <li>■ — : Lavt strømforbruk</li> <li>■ ————— : Høyt strømforbruk</li> </ul>
	Vannforbruk	Vannforbruk for det programmet som er stilt inn. <ul style="list-style-type: none"> <li>■ — : Lavt vannforbruk</li> <li>■ ————— : Høyt strømforbruk</li> </ul>
	Sluttsignal	Grunninnstilling
	Tastesignal	Grunninnstilling
	Lysstyrke i displayet	Grunninnstilling
	Påminnelse om trommelrengjøring	blinker: Trommelen er skitten. Kjør programmet Trumrengöring for å rengjøre og pleie trommelen og vannbeholderen. → "Rengjøre trommelen", Side 41
	Wi-Fi	<ul style="list-style-type: none"> <li>■ lyser: Maskinen er koblet til hjemmenettverket.</li> <li>■ blinker: maskinen prøver å koble seg på hjemmenettverket.</li> </ul> → "Home Connect ", Side 35
	Doseringsbeholder for flytende vaskemiddel	<ul style="list-style-type: none"> <li>■ lyser: Det intelligente doseringssystemet for flytende vaskemiddel er aktivert.</li> <li>■ blinker: Minstenivået i doseringsbeholderen er underskredet. → "Intelligent doseringssystem", Side 33</li> </ul>  (flytende vaskemiddel)
 	Doseringsbeholder for flytende vaskemiddel eller tøymykner.	<ul style="list-style-type: none"> <li>■ lyser: Det intelligente doseringssystemet for flytende vaskemiddel eller tøymykner er aktivert.</li> <li>■ blinker: Minstenivået i doseringsbeholderen er underskredet. → "Intelligent doseringssystem", Side 33</li> </ul>  (flytende vaskemiddel)  (tøymykner)











<sup>1</sup> Eksempel

Visning	Navn	Mer informasjon
50 ml <sup>1</sup>	Basisdoseringsmengde	Basisdoseringsmengde for vaskemiddel eller tøymykner. → "Basisdoseringsmengde", Side 35
:	Spenningskontrollsystem	blinker: Det automatiske kontrollsystemet for spenning registrerer ulovlige under-skridelser av spenningen. Programmet settes på pause. <b>Merk:</b> Programmet fortsetter når spenningen er innenfor tillatt område igjen.
.	Spenningskontrollsystem	blinker: Programmet er blitt satt på pause fordi den tillatte spenningen er blitt under-skredet. Spenningen er innenfor det tillatte området igjen, og programmet fortsetter. <b>Merk:</b> Programmet får forlenget varighet.
	System for skumregistrering	Maskinen har registrert at det er for mye skum.
	Dør	<ul style="list-style-type: none"> <li>■ lyser: Døren er låst og kan ikke åpnes.</li> <li>■ blinker: Døren er ikke lukket.</li> <li>■ av: Døren er låst opp og kan åpnes.</li> </ul>
	Vannkran	<ul style="list-style-type: none"> <li>■ Ikke noe vanntrykk.</li> <li>■ Vanntrykket er for lavt.</li> </ul>
	Vaskemiddelskuff	Vaskemiddelskuffen er ikke skjøvet helt inn.
E:35 / -10 <sup>1</sup>	Feil	Feilkode, feilvisning, signal.
<sup>1</sup> Eksempel		



## 8 Taster

Valg av programinnstillinger avhenger av det programmet som er stilt inn.

Knapp	Valg	Mer informasjon
⏸ (Pause for etterfylling)	<ul style="list-style-type: none"> <li>■ Start</li> <li>■ Avbryt</li> <li>■ Sett på pause</li> </ul>	Start eller avbryt programmet eller sett det på pause.
Speed	<ul style="list-style-type: none"> <li>■ Aktiver</li> <li>■ Deaktiver</li> </ul>	<p>Aktivering eller deaktivering av kortere programvarighet.</p> <p><b>Merk:</b> Strømforbruket økes. Dette har ingen uheldig effekt på vaskeresultatet.</p>
⏮ i-DOS	<ul style="list-style-type: none"> <li>■ Aktivere</li> <li>■ Deaktivere</li> <li>■ Basisdoseringssmengde</li> </ul>	<p>Hvis du trykker én gang på tasten, aktiverer eller deaktiverer du det intelligente doseringssystemet for flytende vaskemiddel <math>\Delta</math>.</p> <p>Hvis du holder tasten inne i ca. 3 sekunder, kan du stille inn basisdoseringssmengde.</p> <p>→ "Intelligent doseringssystem", Side 33</p>
⏮ i-DOS	<ul style="list-style-type: none"> <li>■ Aktivere</li> <li>■ Deaktivere</li> <li>■ Innholdet i doseringsbeholderen</li> <li>■ Basisdoseringssmengde</li> </ul>	<p>Hvis du trykker én gang på tasten, aktiverer eller deaktiverer du det intelligente doseringssystemet for tøy-mykner <math>\otimes</math> eller flytende vaskemiddel <math>\Delta</math>.</p> <p>Hvis du holder tasten inne i ca. 3 sekunder, kan du fastsette innholdet i doseringsbeholderen eller stille inn basisdoseringssmengden.</p> <p>→ "Intelligent doseringssystem", Side 33</p>
- / + (Klar om)	Inntil 24 timer	<p>Angivelse av programslutt.</p> <p>Programvarigheten er tatt med i det innstilte timeantallet.</p> <p>Etter programstart vises programvarigheten.</p>
* - 90° (Temperaturvalg)	* - 90 °C	Tilpass temperaturen i °C.



Knapp	Valg	Mer informasjon
 - 1400 (Sentrifugehast)	 - 1400 o/min	Tilpasning av sentrifugeringshastigheten eller deaktivering av sentrifugering. Hvis du velger  , pumpes vannet ut og sentrifugeringen deaktiveres. Tøyet blir liggende vått i trommelen.
 (strømbryter)	<ul style="list-style-type: none"> <li>■ Slå på</li> <li>■ Slå av</li> </ul>	Slår maskinen på eller av.
 (Fjernkontroll)	<ul style="list-style-type: none"> <li>■ Aktiver</li> <li>■ Deaktiver</li> <li>■ Åpne menyen Home Connect</li> </ul>	→ "Fjernstart", Side 38
 3s (Barnesikring 3 sek.)	<ul style="list-style-type: none"> <li>■ Aktiver</li> <li>■ Deaktiver</li> </ul>	→ "Barnesikring", Side 33
 (Grunninnstillinger)	Flere valg	→ "Grunninnstillingene", Side 40
 (Forvask)	<ul style="list-style-type: none"> <li>■ Aktivere</li> <li>■ Deaktivere</li> </ul>	Aktivering eller deaktivering av forvask, f.eks. for vask av svært skittent tøy. <b>Merk:</b> Hvis det intelligente doseringssystemet er aktivert, doseres vaskemiddel til forvask og hovedvask automatisk. Hvis det intelligente doseringssystemet er deaktivert, må du helle vaskemiddel til forvask og hovedvask rett i trommelen.
 (Ekstraskyll.)	<ul style="list-style-type: none"> <li>■ +1</li> <li>■ +2</li> <li>■ +3</li> </ul>	Aktivering eller deaktivering av inntil tre ekstra skylleomganger. Anbefales ved ekstra ømfintlig hud eller i områder med svært mykt vann.
 (Skyllestopp)	<ul style="list-style-type: none"> <li>■ Aktivere</li> <li>■ Deaktivere</li> </ul>	Aktivering eller deaktivering av sentrifugering og utpumping på slutten av vaskeomgangen. Vasken blir liggende i vann etter siste skylting.
 (Bløtlegging)	<ul style="list-style-type: none"> <li>■ Aktiver</li> <li>■ Deaktiver</li> </ul>	Aktivering eller deaktivering av bløtlegging. Før hovedvasken blir tøyet liggende lenger i vann. For tøy med spesielt hardnakket smuss.



<b>Knapp</b>	<b>Valg</b>	<b>Mer informasjon</b>
 (Antikrøll)	<ul style="list-style-type: none"> <li>■ Aktivere</li> <li>■ Deaktivere</li> </ul>	<p>Aktivering eller deaktivering av vasking med antikrøll.</p> <p>Sentrifugeringsprosessen og sentrifugeringshastigheten tilpasses for å redusere krøll i tøyet.</p> <p>Tøyet er så fuktig etter vasken at det glatter seg ut på tørkesnoren.</p>
 (Memory)	<ul style="list-style-type: none"> <li>■ lagre</li> <li>■ stille inn</li> </ul>	<p>Når du holder knappen inne i ca. 3 sekunder, lagrer du dine individuelle programinnstillinger.</p> <p>→ "<i>Lagre programinnstillinger</i>", Side 32</p> <p>Når du trykker kort på knappen, stiller du inn programmet ditt med individuelle programinnstillinger.</p>



## 9 Programmer

**Merk:** Vaskelappen på tøyet gir deg en ekstra pekepinn om valg av program.

Program	Beskrivelse	Maks. tøymengde (kg)
Bomull (Bamull)	Vasking av slitesterke tekstiler av bomull, lin eller blandingstekstiler. Også egnet som kortprogram for normalt skittent tøy hvis du aktiverer Speed . Programinnstilling: <ul style="list-style-type: none"> <li>■ maks. 90 °C</li> <li>■ maks. 1400 o/min</li> </ul>	9,0 5,0 <sup>1</sup>
Eco 40-60	Vasking av tekstiler av bomull, lin og blandingstekstiler. <b>Merk:</b> Tekstiler som ifølge vaskelappen kan vaskes på 40 °C  til 60 °C  , kan vaskes sammen. Vaskeeffekten svarer til best mulig vaskeeffektklasse iht. til lovforskriftene. På dette programmet tilpasses vasketemperaturen automatisk etter tøymengden slik at man oppnår optimal energieffektivitet og best mulig vaskeeffekt. Vasketemperaturen kan ikke endres. Programinnstilling: <b>Merk:</b> Temperatur kan ikke stilles inn på dette programmet og fastsettes automatisk. <ul style="list-style-type: none"> <li>■ maks. - °C</li> <li>■ maks. 1400 o/min</li> </ul>	9,0
Syntet (Syntetisk)	Vasking av syntetiske tekstiler og blandingstekstiler. Programinnstilling: <ul style="list-style-type: none"> <li>■ maks. 60 °C</li> <li>■ maks. 1200 o/min</li> </ul>	4,0
Mix	Vasking av tekstiler av bomull og lin, syntetiske tekstiler og blandingstekstiler. Egnet for lett skittent tøy. Programinnstilling: <ul style="list-style-type: none"> <li>■ maks. 60 °C</li> <li>■ maks. 1400 o/min</li> </ul>	4,0

<sup>1</sup> **Speed** aktivert

<sup>2</sup> Vasking ikke mulig

Program	Beskrivelse	Maks. tøymengde (kg)
Fintvätt/Silke (Finvask/Silke)	Vasking av ømfintlige, vaskbare tekstiler av silke, viskose og syntetiske stoffer. Bruk vaskemiddel som er egnet for maskinvask av finvask eller silke. <b>Merk:</b> Spesielt ømfintlige tekstiler eller tekstiler med kroker, hull eller bøyer skal vaskes i vaskenett. Programinnstilling: ■ maks. 40 °C ■ maks. 800 o/min	2,0
 Ylle/ Handtvätt (Ull/Håndvask)	Vasking av tekstiler av ull eller med høy andel av ull som kan vaskes for hånd eller i maskin. For at tøyet ikke skal krympe, vil trommelen bevege tekstilene spesielt skånsomt med lange pauser. Bruk vaskemiddel som er egnet for ull. Programinnstilling: ■ maks. 40 °C ■ maks. 800 o/min	2,0
Sköljning (Skylling)	Skylling og deretter sentrifugering og utpumping av vannet. Programinnstilling: maks. 1400 o/min	–
Centrifugering/ Urpumpning (Sentrif./Utpumping)	Sentrifugering og utpumping av vannet. Hvis du kun vil pumpe ut vannet, aktiverer du  . Tøyet sentrifugeres ikke. Programinnstilling: maks. 1400 o/min	–
... ytterligere (... ytterligere)	Velg andre programmer direkte med Home Connect-appen. Du finner en beskrivelse av programmene i Home Connect-appen. <b>Merk:</b> Maskinen må være koblet til hjemmenettverket, og registrert i Home Connect-appen. → "Home Connect", Side 35	–
AllergyPlus	Vasking av slitesterke tekstiler av bomull, lin eller blandingstekstiler. Egnet for allergikere og når det er strenge hygiene-krav. <b>Merk:</b> Når den innstilte temperaturen er nådd, holder den seg konstant under hele vaskeprosessen. Programinnstilling: ■ maks. 60 °C	6,5

<sup>1</sup> Speed aktivert<sup>2</sup> Vasking ikke mulig

Program	Beskrivelse	Maks. tøymengde (kg)
	<ul style="list-style-type: none"> <li>■ maks. 1400 o/min</li> </ul>	
Automatisk 40°C (Automatisk 40°C)	<p>Vasking av slitesterke bomullstekstiler, syntetiske tekstiler eller blandingstekstiler. Skittenhetsgraden og tekstiltypen identifiseres automatisk. Vaskeprosessen tilpasses.</p> <p><b>Merk:</b> Temperatur og sentrifugeringshastighet kan ikke stilles inn på dette programmet og fastsettes automatisk. Temperaturen er maks. 40 °C. Sentrifugeringshastigheten er maks. 1400 o/min.</p>	6,0
Täcken (Dyner)	<p>Vasking av hodeputer og vatterte sengetepper og dyner fylt med syntetiske fibre eller dun. Vask store plagg for seg. Bruk vaskemiddel for dun eller finvask. Doser sparsomt. Ikke bruk tøymykner.</p> <p><b>Merk:</b> For å unngå voldsom skumdannelse bør du rulle sammen tøyet før vask og fjern luften fra det. Programinnstilling:</p> <ul style="list-style-type: none"> <li>■ maks. 60 °C</li> <li>■ maks. 1200 o/min</li> </ul>	2,5
Trumrengöring (Trommelrengjøring)	<p>Rengjøring og pleie av trommelen. Bruk programmet i følgende tilfeller:</p> <ul style="list-style-type: none"> <li>■ før første gangs bruk</li> <li>■ ved hyppig vasking ved temperaturer på 40 °C og lavere</li> <li>■ etter lang tid uten bruk</li> </ul> <p>Bruk vaskemiddel i pulverform eller et vaskemiddel med blekemiddel. Halver vaskemiddelmengden for å unngå skumdannelse. Ikke bruk tøymykner. Ikke bruk vaskemiddel for ull eller finvask eller flytende vaskemiddel.</p> <p><b>Merk:</b> Hvis det er lenge siden sist du brukte et program med en temperatur på 60 °C eller høyere, vil symbolet for trommelrengjøring blinke for å gi deg en påminnelse.</p>	- <sup>2</sup>

<sup>1</sup> Speed aktivert<sup>2</sup> Vasking ikke mulig

Program	Beskrivelse	Maks. tøymen- ngde (kg)
Snabb 15'/30' (Super 15'/30')	<p>Vasking av tekstiler av bomull, syntetiske tekstiler og blandingstekstiler.</p> <p>Kortprogram for lett skittent tøy i små mengder. Programvarigheten er ca. 30 minutter.</p> <p>Hvis du vil forkorte programvarigheten til 15 minutter, aktiverer du Speed . Maks. tøymengde reduseres til 2,0 kg.</p> <p>Programinnstilling:</p> <ul style="list-style-type: none"> <li>■ maks. 40 °C</li> <li>■ maks. 1200 o/min</li> </ul>	4,0
<sup>1</sup> <b>Speed</b> aktivert		
<sup>2</sup> Vasking ikke mulig		

## 10 Tilbehør

Bruk originaltilbehør. Dette er tilpasset ditt apparat.

**Merk:** Noe av tilbehøret fås i andre farger. Kontakt

→ "Kundeservice", Side 58.

	Bruk	Bestillingsnummer
Forlengelse til tilløpsslangen	Forlengelse kaldtvannsel- eller aquastop-tilløpsslangen (2,50 m).	WMZ2381
Festeklemmer	Gjør at maskinen står mer stabilt.	WMZ2200
Bend	Feste avløpsslangen.	00655300
Plattform	Maskinen kan stilles opp høyere slik at det blir lettere å fylle og tømme den.	WMZ20490

## 11 Tøy

**Merk:** Nærmere informasjon finner du i den digitale bruksanvisningen ved å skanne QR-koden i innholdsfortegnelsen eller på [www.bosch-home.com](http://www.bosch-home.com).

### 11.1 Klargjøre tøy

#### OBS!

Gjenstander som er blitt værende igjen i tøyet, kan skade tøyet og trommelen.

- ▶ Før bruk må du fjerne alle gjenstander fra lommene i tøyet.
- ▶ For å behandle maskinen og tøyet skånsomt bør du klargjøre tøyet.
  - Tøm lommene.
  - Børst sand ut av alle lommer og oppbretter.
  - Sengetøy og putevar må lukkes igjen.

- Alle glidelåser, borrelåser, kroker og ringer må lukkes igjen.
- Bind sammen løse snorer og belter av stoff eller legg dem i en tøypose.
- Lange strammebånd eller snorer med faste endestykker i hetter eller bukser skal bindes sammen
- Fjern gardinkroker og blybånd eller bruk et vaskenett.
- Bruk vaskenett til små plagg, f.eks. barnesokker.
- Enkelte seige, inntørkede flekker fjernes etter flere gangers vask.
- Vask store og små plagg sammen.
- Ikke prøv å gni av ferske flekker, men trykk lett på dem med en klut dynket i såpevann.
- Brett ut tøyet og sørg for at det er løst og ledig.

---

## 12 Vaskemiddel og pleiemiddel

### Merknader

- Nærmere informasjon finner du i den digitale bruksanvisningen ved å skanne QR-koden i innholdsfortegnelsen eller på [www.bosch-home.com](http://www.bosch-home.com).
- Se informasjon om sikkerhet → *Side 4* og hvordan du unngår materielle skader → *Side 10*.

På emballasjen finner du produsentens angivelser om bruk og dosering.

### Merknader

- Skal du bruke flytende vaskemiddel, så bruk kun vaskemidler som flyter av seg selv.
- Unngå å blande forskjellige typer flytende vaskemidler.
- Ikke bland vaskemiddel og tøy-mykner.
- Ikke bruk produkter som er gamle, eller som har klumpet seg sammen.
- Ikke bruk produkter som inneholder løsemiddel, som etser eller avgir gasser, f.eks. flytende blekemiddel.
- Vær sparsom med tekstilfarge. Salt kan angripe rustfritt stål.
- Ikke bruk avfargingsmiddel i vaskemaskinen.
- Ikke fyll eddik i doseringsbeholderen → *Side 34* for det intelligente doseringssystemet

---

## 13 Grunnleggende betjening

**Merk:** Nærmere informasjon finner du i den digitale bruksanvisningen ved å skanne QR-koden i innholdsfortegnelsen eller på [www.bosch-home.com](http://www.bosch-home.com).

### 13.1 Slå på vaskemaskinen

**Forutsetning:** Maskinen er riktig oppstilt og tilkoblet.

→ *"Oppstilling og tilkobling", Side 12*

- ▶ Trykk på ①.  
Innkoblingsprosessen tar noen sekunder.
- ✓ Det utføres en hørbar funksjonstest.

### 13.2 Stille inn program

1. Vri på programvelgeren og sett den på ønsket program.  
→ *"Programmer", Side 26*
2. Tilpass programinnstillinger  
→ *Side 31* ved behov.

### 13.3 Tilpasse programinnstillingene

**Forutsetning:** Et program er stilt inn.  
→ *"Stille inn program", Side 31*

- ▶ Tilpass programinnstillingene.  
→ *"Taster", Side 23*

Vær obs på informasjon om betjeningslogikk → *Side 18*.

### Merknader

- Programinnstillingene lagres ikke permanent for programmet.
- Hvis du aktiverer eller deaktiverer det intelligente doseringssystemet, lagres innstillingen.

## 13.4 Lagre programinnstillinger

Du kan lagre dine individuelle programinnstillinger som favoritt.

### Forutsetninger

- Et program er stilt inn.  
→ "Stille inn program", Side 31
- Programinnstillingene er tilpasset.  
→ "Tilpasse programinnstillingene", Side 31
- ▶ Hold inne ☆ i ca. 3 sekunder.  
Trykk på ☆ for å åpne det lagrede programmet.

**Merk:** Gjenta trinnene for å overskrive det lagrede programmet.

## 13.5 Innlegging av tøy

**Merk:** For å unngå krølldannelse må du være obs på maks. tøymengde for programmene.

→ "Programmer", Side 26

**Forutsetning:** Tøyet er klargjort.

→ "Tøy", Side 30

1. Åpne døren.  
Påse at trommelen er tom.
2. Legg tøyet inn i trommelen.
3. Lukk døren.  
Påse at ikke noe tøy er klemt fast i døren.

## 13.6 Fylle på vaskemiddel og pleiemiddel

På programmer hvor intelligent dosering ikke er mulig eller ønskelig, kan du dosere vaskemiddel manuelt.

**Tips:** I tillegg til intelligent dosering kan du også fylle andre pleiemidler i kammeret for manuell dosering, f.eks. flekkfjerner, stivelse eller blekemiddel. Ikke fyll ekstra vaskemid-

del på kammeret for manuell dosering, slik at du unngår for høy dosering eller skumdannelse.

**Merk:** Vær obs på informasjon om vaskemidler og pleiemidler  
→ Side 31.

1. Trekk ut vaskemiddelskuffen.
2. Fyll på vaskemiddel.  
→ "Vaskemiddelskuff", Side 18
3. Fyll på pleiemiddel ved behov.
4. Skyv inn vaskemiddelskuffen.

## 13.7 Starte program

**Forutsetning:** Et program er stilt inn.

→ "Stille inn program", Side 31



- ▶ Trykk på .
- ✓ Trommelen roterer, og tøymengden registreres, noe som kan ta inntil 2 minutter, og deretter strømmer vannet inn.
- ✓ Displayet viser enten programvarighet eller ferdig om-tid.
- ✓ Displayet viser følgende etter programslutt: End.

## 13.8 Ilegging av tøy

Etter programstart kan du – alt etter programstatus – ta ut eller legge i mer tøy.

**Forutsetning:** Det er startet et program.

→ "Starte program", Side 32

1. Trykk på .
- Maskinen settes på pause.  
**Merk:** Dersom du vil legge i mer tøy, må du følge veiledningen i displayet.  
→ "Display", Side 22
2. Åpne maskindøren.
3. Ta ut eller legg i tøy.
4. Lukk maskindøren.
5. Trykk på .



## 13.9 Avbryt program

1. Trykk på .
2. Åpne maskindøren.  
Ved høy temperatur og høy vannstand vil døren forbli låst av sikkerhetsmessige årsaker.
  - Ved høy temperatur: Start programmet **Skøljning**.
  - Ved høy vannstand: Start programmet **Centrifugering** eller velg egnet program for utpumping.  
→ "Programmer", Side 26
3. Ta ut tøyet → Side 33.

## 13.10 Ta ut tøyet

1. Åpne maskindøren.
2. Ta ut tøyet.

## 13.11 Slå av maskinen

1. Trykk på .
2. Steng vannkranen.
3. Tørk gummimansjettene tørt og fjern fremmedlegemer.

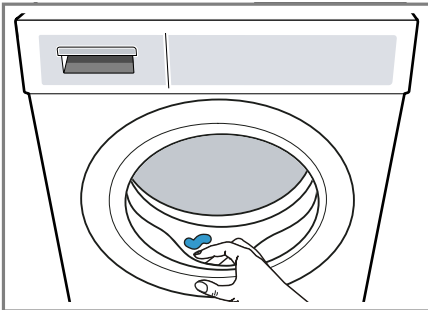

4. La maskindøren og vaskemiddel-skuffen stå åpne, slik at restvannet tørker.

## 14 Barnesikring

Sikre vaskemaskinen mot utilsiktet betjening av betjeningselementene.

### 14.1 Aktivere barnesikringen

- ▶ Trykk på  **3s** i ca. 3 sekunder.
- ✓ Betjeningselementene er sperret.
- ✓ Barnesikringen er aktivert selv om maskinen slås av eller ved strømbrudd.

### 14.2 Deaktivere barnesikring

**Forutsetning:** For å deaktivere barnesikringen må du slå på vaskemaskinen.

- ▶ Trykk på  **3s** i ca. 3 sekunder.

## 15 Intelligent doseringssystem

Optimale mengder flytende vaskemiddel og tøymykner doseres automatisk, avhengig av program og innstillinger.

### 15.1 Starte program med intelligent doseringssystem

Dersom du ikke ønsker å dosere flytende vaskemiddel eller tøymykner manuelt, kan du bruke det intelligente doseringssystemet. Denne funksjonen er tilgjengelig på noen programmer og aktiveres automatisk.

#### Merk

Dersom du bruker det intelligente doseringssystemet, må du ikke fylle på ekstra vaskemiddel eller tøymyk-

## no Intelligent doseringssystem

ner i kammeret for manuell dosering.  
→ "Fylle på vaskemiddel og pleiemiddel", Side 32

Dersom du ønsker å dosere manuelt på et innstilt program, må du være obs på følgende:

- Deaktiver det intelligente doseringssystemet før programstart. Innstillingene er fortsatt lagret etter at maskinen er slått av.  
→ "Taster", Side 23  
→ "Taster", Side 23
- Fyll vaskemiddel eller tøymykner i kammeret for manuell dosering.  
→ "Fylle på vaskemiddel og pleiemiddel", Side 32
- Aktiver det intelligente doseringssystemet etter programslutt.  
→ "Taster", Side 23  
→ "Taster", Side 23

### Forutsetninger

- Tøyet er klargjort.  
→ "Klargjøre tøy", Side 30
- Tøyet er sortert.
- Tøyet er lagt inn.  
→ "Innlegging av tøy", Side 32
- Programmet er innstilt.  
→ "Stille inn program", Side 31
- Det intelligente doseringssystemet er aktivert.  
→ "Taster", Side 23  
→ "Display", Side 21  
→ "Display", Side 21

1. Fyll doseringsbeholderen  
→ Side 34.

Dersom du vil bytte ut innholdet i doseringsbeholderen med et annet produkt, må du rengjøre vaskemiddelskuffen → Side 41.

2. Tilpass innholdet i doseringsbeholderen → Side 35 ved behov.
3. Tilpass basisdoseringsmengden  
→ Side 35 ved behov.
4. Tilpass programinnstillinger  
→ Side 31 ved behov.
5. Start programmet → Side 32.

6. → "Ta ut tøyet", Side 33.

## 15.2 Fylle doseringsbeholderen

Dersom du vil bruke det intelligente doseringssystemet eller maskinen melder om det under bruk, må du fylle doseringsbeholderen.

**Merk:** Du må utelukkende fylle egnete vaskemidler og pleiemidler  
→ Side 31 i doseringsbeholderen.

Dersom du ønsker å etterfylle flytende vaskemiddel eller tøymykner i doseringsbeholderen, må du bruke samme produkt.

Dersom du ønsker å bytte ut det flytende vaskemiddelet eller tøymykneren i doseringsbeholderen med et annet produkt, må du først rengjøre vaskemiddelskuffen.

→ "Rengjøring av vaskemiddelskuffen", Side 41

Dersom du ønsker å bruke begge doseringsbeholderne til flytende vaskemiddel, stiller du inn innholdet i doseringsbeholderen → Side 35.

1. Trekk ut vaskemiddelskuffen.
2. Åpne påfyllingslokket.

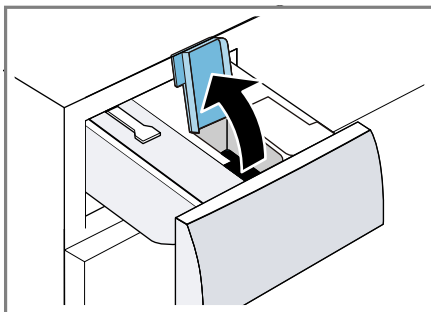

3. Flytende vaskemiddel  $\Delta$  og tøy-  
mykner  $\otimes$  fylles i de respektive  
doseringsbeholderne.  
→ "Vaskemiddelskuff", Side 18

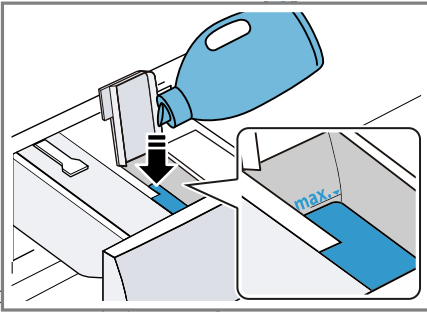

Ikke overstig maksimumsmerket  
ved påfylling.

4. Lukk påfyllingslokket.
- Merk:** For at flytende vaskemiddel  
eller tøyemykner ikke skal tørke ut,  
må du lukke påfyllingslokket rett  
etter påfylling.
5. Hjelpemidler som salt til flekk-  
fjerning, avherdingsmidler og ble-  
kemidler fylles i kammeret for  
manuell dosering ved behov.  
→ "Fylle på vaskemiddel og  
pleiemiddel", Side 32
6. Skyv inn vaskemiddelskuffen.
7. Tilpass basisdoseringsmengden  
→ Side 35.

## 15.3 Innholdet i doserings- beholderen

### Merknader

- Hvis du endrer innholdet i dose-  
ringsbeholderen, tilbakestilles ba-  
sisdoseringsmengden for denne  
doseringsbeholderen.
- Hvis du bruker begge doserings-  
beholderne til flytende vaskemid-  
del, må du velge en doserings-  
beholder som skal brukes under  
vaskingen.

## Tilpasse innholdet i doseringsbeholderen

1. Trykk på  $\mathcal{L}$  **i-DOS** i ca. 3 se-  
kunder.
2. Du stiller inn  $\Delta$  ved å trykke på  $\mathcal{L}$   
**i-DOS**.
  - ✓ Displayet viser  $\Delta$ .
3. Du stiller inn  $\otimes$  ved å trykke på  $\mathcal{L}$   
**i-DOS** en gang til.
4. Vent et kort øyeblikk for å avslutte  
innstillingen.

## 15.4 Basisdoseringsmengde

Basisdoseringsmengden baseres på  
opplysningene fra produsenten av  
vaskemiddelet, vannets hardhetsgrad  
og tøyets skittenhetsgrad.  
Still alltid inn en basisdoserings-  
mengde som tilsvarer en standard  
tøymengde på 4,5 kg.

### Tilpasse basisdoseringsmengden

1. Trykk på  $\mathcal{L}$  **i-DOS** i ca. 3 se-  
kunder.
  - ✓ Displayet viser den innstilte basis-  
doseringsmengden for  $\Delta$ .
2. Du tilpasser innstillingen ved å  
trykke på  $- / +$ .
3. Vent et kort øyeblikk for å avslutte  
innstillingen.

**Merk:** Du tilpasser basisdoserings-  
mengden for  $\otimes$  ved å gjenta trinnene  
med  $\mathcal{L}$  **i-DOS**.

---

## 16 Home Connect

Dette apparatet er nettverkskompa-  
tibelt. Koble apparatet til en mobil  
enhet for å betjene funksjonene via

Home Connect-appen, tilpasse grunninnstillingene eller overvåke aktuell driftsstatus.

**Merk:** Nærmere informasjon finner du i den digitale bruksanvisningen ved å skanne QR-koden i innholdsfortegnelsen eller på [www.bosch-home.com](http://www.bosch-home.com).

Home Connect-tjenestene er ikke tilgjengelige i alle land. Hvorvidt Home Connect-funksjonen er tilgjengelig eller ikke, avhenger av om Home Connect-tjenestene er tilgjengelige i ditt land. Du finner mer informasjon om dette på: [www.home-connect.com](http://www.home-connect.com).

- → "Koble maskinen til WLAN-hjemmenettverk (Wi-Fi) med WPS-funksjon", Side 36
- → "Koble maskinen til WLAN-hjemmenettverk (Wi-Fi) uten WPS-funksjon", Side 37

Home Connect-appen leder deg gjennom hele registreringsprosessen. Gjør innstillinger ved å følge anvisningene i Home Connect-appen.

### Tips

- Les den dokumentasjonen som følger med Home Connect.
- Følg også anvisningene i Home Connect-appen.

### Merknader

- Følg sikkerhetsinstruksene i denne bruksanvisningen og sørg for at disse også følges dersom du styrer apparatet via Home Connect-appen.  
→ "Sikkerhet", Side 4
- Betjening direkte på apparatet har alltid forrang. Når apparatet betjenes direkte, kan ikke Home Connect-appen brukes til betjening.

## 16.1 Koble maskinen til WLAN-hjemmenettverk (Wi-Fi) med WPS-funksjon

### Forutsetninger

- Ruterer har en WPS-funksjonen.
- Wi-Fi er aktivert på ruterer.
- Grunninnstillingen Wi-Fi er aktivert på maskinen.  
→ "Aktivere Wi-Fi på maskinen", Side 38
- Maskinen er innenfor WLAN-hjemmenettverkets (Wi-Fi) rekkevidde.
- Home Connect-appen er installert på den mobile enheten.

1. Trykk på  i minst 3 sekunder.

✓ Displayet viser **Aut**.

2. Trykk på .

3. Trykk på WPS-knappen på ruterer innen 2 minutter.

Se informasjonen i dokumentene om ruterer.

✓ I displayet blinker .

✓ Maskinen kobler seg på WLAN-hjemmenettverket (Wi-Fi).

✓ Når displayet viser **con** og  lyser konstant, er maskinen koblet til WLAN-hjemmenettverket (Wi-Fi).

4. Dersom displayet viser Home Connect Error, er ikke maskinen koblet opp til WLAN-hjemmenettverket (Wi-Fi).

– Kontroller om maskinen befinner seg innenfor rekkevidde av WLAN-hjemmenettverket (Wi-Fi).

– Prøv på nytt å koble maskinen til WLAN-hjemmenettverket (Wi-Fi) med WPS-funksjonen.



5. Koble maskinen til Home Connect-appen. → Side 37

## 16.2 Koble maskinen til WLAN-hjemmenettverk (Wi-Fi) uten WPS-funksjon

Hvis ruteren din ikke har WPS-funksjon, kan du koble maskinen manuelt til WLAN-hjemmenettverket (Wi-Fi).

### Forutsetninger

- Wi-Fi er aktivert på ruterens.
- Grunninnstillingen Wi-Fi er aktivert på maskinen.  
→ "Aktivere Wi-Fi på maskinen", Side 38
- Maskinen er innenfor WLAN-hjemmenettverkets (Wi-Fi) rekkevidde.
- Home Connect-appen er installert på den mobile enheten.

1. Trykk på  i minst 3 sekunder.
  - ✓ Displayet viser **Aut**.
2. Still inn programmet på posisjon 2.
  - ✓ Displayet viser **SAP**.
3. Trykk på .
  - ✓ I displayet blinker .
  - ✓ Maskinen konfigurerer et eget WLAN-hjemmenettverk (Wi-Fi) med nettverksnavnet (SSID) HomeConnect.
4. Gå til WLAN-innstillinger på den mobile enheten.
 

Koble den mobile enheten til WLAN-nettverket HomeConnect og angi WLAN-passordet (key) HomeConnect.

  - ✓ Den mobile enheten kobles nå opp til maskinen. Oppkoblingsprosessen kan ta inntil 60 sekunder.
5. Åpne Home Connect-appen på den mobile enheten og følg trinnene i appen.
6. Skriv inn nettverksnavnet (SSID) og passordet til hjemmenettverket (key) i Home Connect-appen.

7. Følg de siste trinnene i Home Connect-appen for å koble til maskinen.
  - ✓ Når displayet viser **con** og  lyser konstant, er maskinen koblet til WLAN-hjemmenettverket (Wi-Fi).
8. Dersom displayet viser Home Connect Error, er ikke maskinen koblet opp til WLAN-hjemmenettverket (Wi-Fi).
  - Kontroller om maskinen befinner seg innenfor rekkevidde av WLAN-hjemmenettverket (Wi-Fi).
  - Prøv på nytt å koble maskinen til WLAN-hjemmenettverket (Wi-Fi) med WPS-funksjonen.
9. Koble maskinen til Home Connect-appen. → Side 37



## 16.3 Koble maskinen til Home Connect-appen

### Forutsetninger



- Maskinen er koblet til WLAN-hjemmenettverket (Wi-Fi).
  - Home Connect-appen er åpnet, og du er logget på.
1. Still programmet på posisjon 3.
    - ✓ Displayet viser **APP**.
  2. Trykk på .
    - ✓ Maskinen kobler seg opp til Home Connect-appen.
  3. Når maskinen vises i Home Connect-appen, følger du de siste trinnene i Home Connect-appen.
    - ✓ Når displayet viser **con**, er maskinen koblet opp til Home Connect-appen.

## 16.4 Aktivere Wi-Fi på maskinen

**Merk:** Når Wi-Fi er aktivert, vil strømforbruket økes i forhold til de verdiene som står oppført i forbruksverditabellen.



1. Trykk på  i ca. 3 sekunder.
  2. Still inn programmet på posisjon 4.
- ✓ Displayet viser **Con.**
  - 3. Trykk på  helt til displayet viser **on.**
  - ✓ Wi-Fi er aktivert.

## 16.5 Deaktivere Wi-Fi på maskinen

1. Trykk på  i minst 3 sekunder.
  2. Still inn programmet på posisjon 4.
- ✓ Displayet viser **Con.**
  - 3. Trykk på  helt til displayet viser **oFF.**
  - ✓ Wi-Fi er deaktivert.

**Merk:** Tilkoblingen gjenopprettes automatisk når Wi-Fi slås på igjen.

## 16.6 Tilbakestille maskinens nettverksinnstillinger



1. Trykk på  i minst 3 sekunder.
  2. Still programmet i posisjon 5.
- ✓ Displayet viser **rES.**
  - 3. Trykk på .
  - ✓ Displayet viser **Yes.**
  - 4. Trykk på .
  - ✓ Nettverksinnstillingene tilbakestilles.
  - ✓ Når displayet viser **End**, er nettverksinnstillingene tilbakestilt.

## 16.7 Fjernstart



Klarer vaskemaskinen for fjernstart med Home Connect-appen.

### Aktivere fjernstart

#### Merknader

- Av sikkerhetsmessige årsaker vil fjernstart deaktiveres i følgende situasjoner:
  - Åpne maskindøren.
  - Trykk på .
  - Trykk på .
  - Slå av maskinen.
  - Etter strømbrudd.
- Av sikkerhetsmessige årsaker kan ikke fjernstart aktiveres i følgende situasjoner:
  - Maskindøren er åpen.
  - Vaskemiddelskuffen er ikke satt inn.

#### Forutsetninger

- Maskinen er koblet til WLAN-hjemmenettverket (Wi-Fi).
  - Koble maskinen til Home Connect-appen.
  - Det er valgt et program.
  - ▶ Trykk på .
- Hvis du holder knappen inne i minst 3 sekunder, åpner du menyen Home Connect. Hvis du trykker på tasten, vil maskinen være aktivert for fjernstart via Home Connect-appen. Når du åpner maskindøren, deaktiverer funksjonen automatisk.
- ✓  lyser.

**Merk:** Du deaktiverer funksjonen ved å trykke på .

## 16.8 Personvern

Følg merknadene om personvern. Første gang apparatet kobles til et hjemmenettverk med Internettforbindelse, overfører apparatet

følgende kategorier av data til Home Connect-serveren (førstegangsregistrering):

- Entydig identifisering av enheten (bestående av apparatkoder og MAC-adressen til den innebygde Wi-Fi-kommunikasjonsmodulen).
- Sikkerhetssertifikat for Wi-Fi-kommunikasjonsmodulen (for informasjonsteknisk sikring av forbindelsen).
- Aktuell program- og maskinvareversjon for husholdningsapparatet.
- Status for en eventuell tidligere tilbakestilling til fabrikkinnstillingene.

Denne førstegangsregistreringen forbereder bruken av Home Connect-funksjonene og er ikke nødvendig før første gang du skal bruke Home Connect-funksjoner.





**Merk:** Vær oppmerksom på at Home Connect-funksjonene kun kan brukes sammen med Home Connect-appen. Informasjon om personvern kan lastes ned i Home Connect-appen.

## 17 Grunninnstillingene

Du kan tilpasse grunninnstillingene til apparatet etter dine personlige behov.

### 17.1 Oversikt over grunninnstillingene



Grunninnstilling	Symbol	Verdi	Beskrivelse
Sluttsignal		0 (av) 1 (lav) 2 (mid-dels) 3 (høyt) 4 (svært høyt)	Still inn lydstyrke på signalet etter programslett.
Tastesignal		0 (av) 1 (lav) 2 (mid-dels) 3 (høyt) 4 (svært høyt)	Still inn lydstyrke på tastetonen.
Lysstyrke i displayet		1 (lav) 2 (mid-dels) 3 (høy) 4 (svært høy)	Still inn lysstyrke på displayet.
Påminnelse om trommelrengjøring		On (på) OFF (av)	Aktiver eller deaktiver påminnelsen om trommelrengjøring.



## 17.2 Endring av grunninnstillingene

1. Du endrer grunninnstillingene ved å trykke på knappen .
2. Slå av maskinen for å forlate grunninnstillingene.

## 18 Rengjøring og pleie

Rengjør og vedlikehold vaskemaskinen omhyggelig, slik at den holder seg funksjonsdyktig i lang tid.

**Merk:** Nærmere informasjon finner du i den digitale bruksanvisningen ved å skanne QR-koden i innholdsfortegnelsen eller på [www.bosch-home.com](http://www.bosch-home.com).

### 18.1 Rengjøre trommelen



#### FORSIKTIG

#### Fare for personskade!

Varig vasking på lave temperaturer og manglende lufting av apparatet kan skade trommelen og føre til skader.

- ▶ Med jevne mellomrom bør man kjøre et program for rensing av trommelen eller vaske med temperaturer på minst 60 °C.
- ▶ Hver gang etter bruk bør man la maskinen tørke med åpen dør og vaskemiddelskuff.
- ▶ Kjør programmet **Trumrengjøring** med vaskepulver uten tøy.

### 18.2 Rengjøring av vaskemiddelskuffen

Dersom du ønsker å bytte ut det flytende vaskemiddelet eller tøymykneren i doseringsbeholderen med et

annet produkt eller dersom vaskemiddelskuffen er skitten, må du rengjøre vaskemiddelskuffen.

#### OBS!

Pumpeenheten inneholder elektriske komponenter. Elektriske komponenter kan bli skadet ved kontakt med væske.

- ▶ Ikke vask pumpeenheten i oppvaskmaskin eller dypp den i vann.
- ▶ Beskytt den elektriske kontakten på baksiden mot fuktighet, vaskemiddel og rester av tøymykner.

1. Slå av maskinen.  
→ "Slå av maskinen", Side 33
2. Trekk ut vaskemiddelskuffen.
3. Trykk ned innsatsen og ta ut vaskemiddelskuffen.

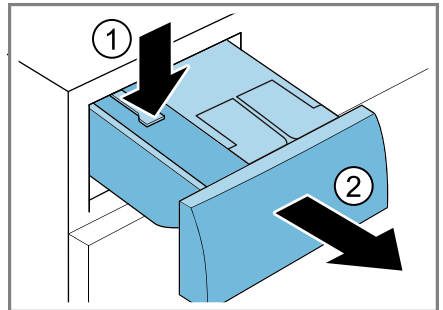

4. Fjern pumpeenheten.

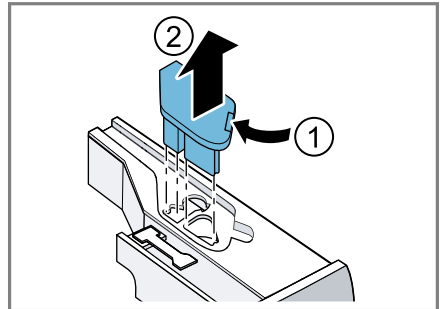

**no** Rengjøring og pleie

5. Løsne låkett til vaskemiddelskuffen og ta det av.

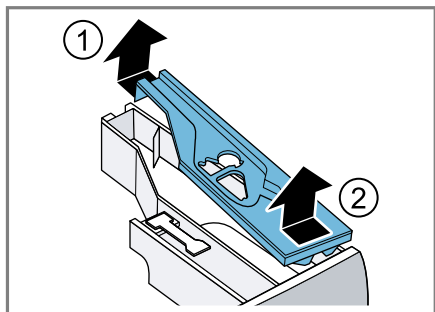

6. Tøm vaskemiddelskuffen.

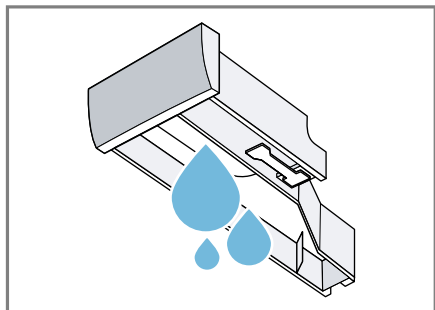

7. Rengjør pumpeenheten med en fuktig klut.

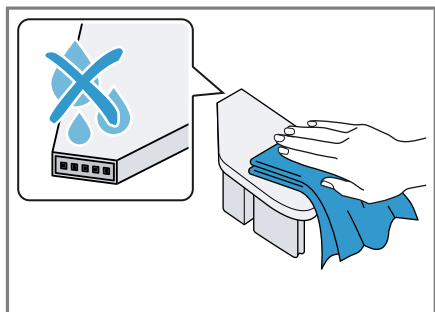

8. Rengjør vaskemiddelskuffen og låkett med en myk, fuktig klut eller en hånddusj.

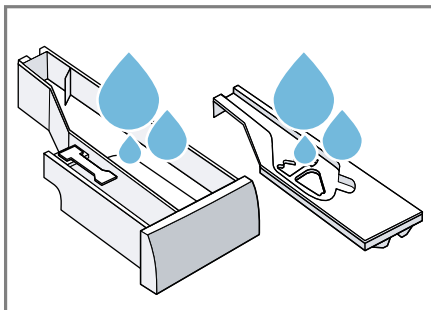

9. Tørk vaskemiddelskuffen, låkett og pumpeenheten og sett dem inn.

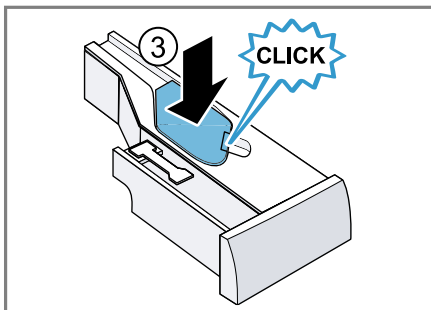
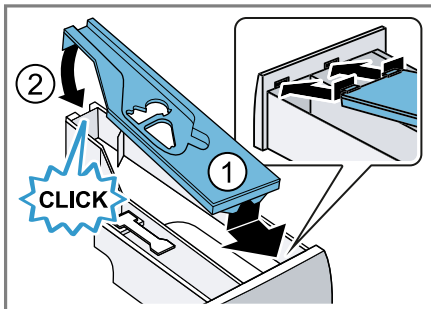

10. Rengjør huset til vaskemiddelskuffen inne i maskinen.

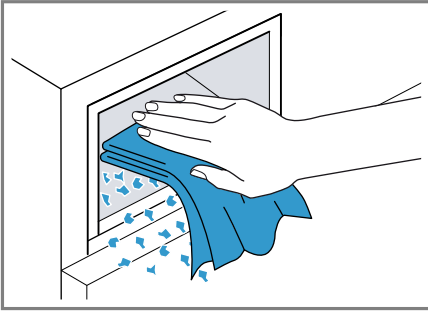

11. Skyv inn vaskemiddelskuffen.

### 18.3 Rengjøre vannpumpen

Rengjør vannpumpen ved feil, f.eks. hvis den er tett eller lagrer klappelyder.

#### Tømme vannpumpen

1. Steng vannkranen.
2. Slå av apparatet.
3. Trekk støpselet ut av stikkontakten.
4. Åpne serviceluken og ta den av.

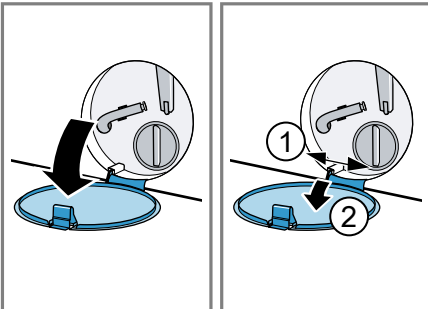

5. Skyv en tilstrekkelig stor beholder under åpningen.

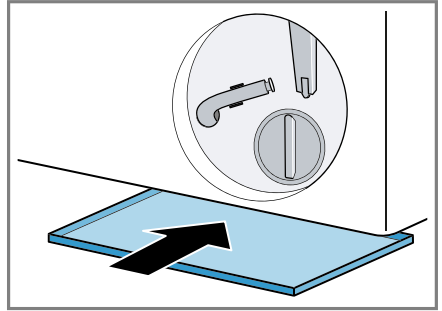

6. Ta tømmeledningen ut av holderen.

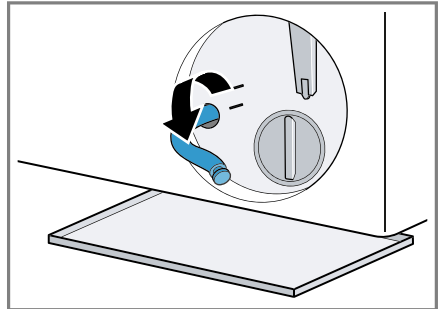

7. **⚠ FORSIKTIG - Fare for skålding!** Vaskevannet blir varmt under vasking på høye temperaturer.  
► Ikke ta i det varme vaskevannet.  
Dra av hetten slik at vaskevannet kan renne ned i beholderen.

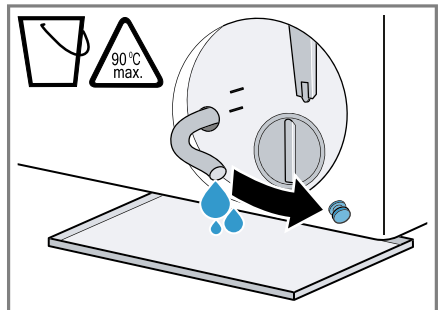

8. Trykk på hetten.

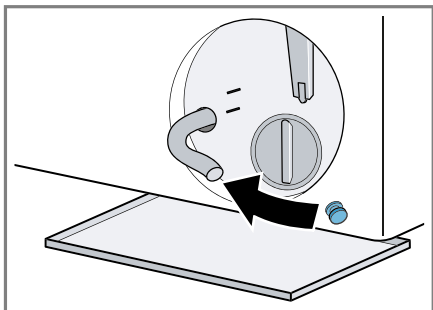

9. Klem tømme-slangen inn i holderen.

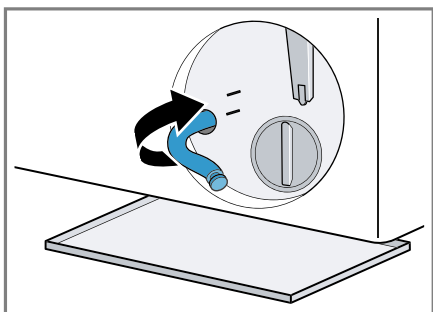

### Rengjøre vannpumpen

**Forutsetning:** Vannpumpen er tom.  
→ Side 43

1. Ettersom det fortsatt kan være restvann i vannpumpen, må du være forsiktig når du skrur ut pumpelokket.

- Grovt smuss kan føre til at filterinnsatsen setter seg fast i pumpehuset. Løsne opp smuss og ta ut filterinnsatsen.

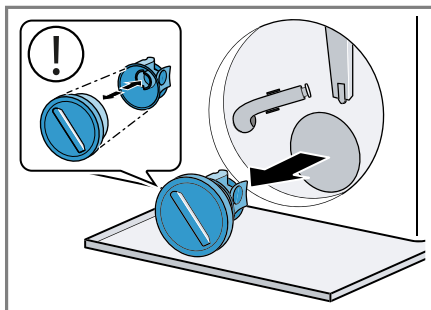

2. Rengjør innsiden, gjengene på pumpelokket og pumpehuset.

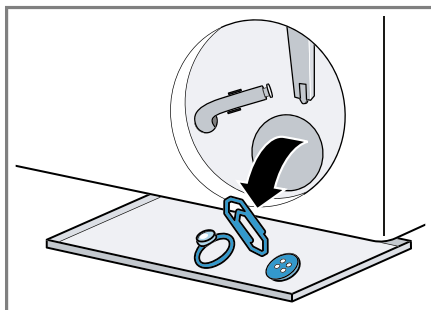

Pumpelokket består av to komponenter som kan tas fra hverandre ved rengjøring.

3. Påse at vingehjulet på vannpumpen lar seg snurre rundt.

4. Sett inn pumpelokket.
- Påse at komponentene i pumpelokket er riktig montert.

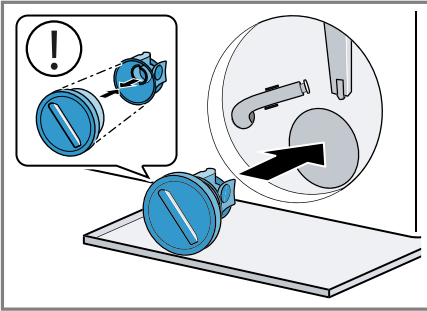

5. Skru pumpelokket inn til stopp.

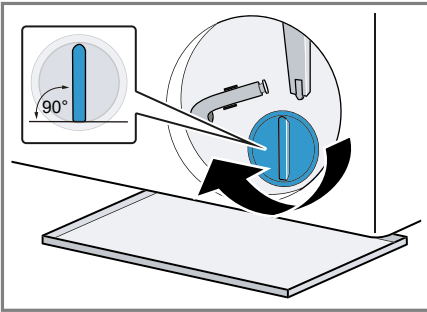

Håndtaket på pumpelokket skal stå loddrett.

6. Sett på og lukk serviceluku.

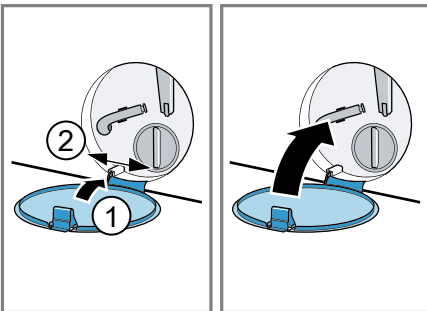

### Før neste vask

For å hindre at det skal renne ubrukt vaskemiddel ned i avløpet ved neste vask, kjører du programmet **Urpumping** etter at du har tømt vannpumpen.

1. Åpne vannkranen.
2. Sett i støpselet.
3. Slå på maskinen.
4. Hell en liter vann i kammeret for manuell dosering.
5. Velg et egnet program for utpumping.  
→ "Programmer", Side 26

## 19 Utbedring av feil

Du kan selv utbedre små feil på apparatet. Benytt deg av informasjonen om feilsøking før du tar kontakt med kundeservice. På den måten unngår du unødige kostnader.

### ADVARSEL







#### Fare for elektrisk støt!

Ukyndige reparasjoner er farlig.









- ▶ Kun opplært fagpersonell skal utføre reparasjoner på maskinen.
- ▶ Det må kun brukes originale reservedeler til reparasjon av maskinen.
- ▶ Dersom det oppstår skader på apparatets strømkabel, må den skiftes ut av produsenten, kundeservice eller av en annen kvalifisert person for å unngå at det oppstår fare.

Feil	Årsak og feilsøking
Display har sluknet, og  blinker.	Strømsparemodus er aktivt. <ul style="list-style-type: none"> <li>▶ Trykk på en vilkårlig tast.</li> <li>✓ Displayet lyser igjen.</li> </ul>
"E:30 / -80"	Avløpsrøret eller avløpsslangen er tett. <ul style="list-style-type: none"> <li>▶ Rens avløpsrøret eller avløpsslangen.</li> </ul>
	Avløpsrøret eller avløpsslangen er i knekk eller klem. <ul style="list-style-type: none"> <li>▶ Påse at avløpsrøret og avløpsslangen ikke ligger i knekk eller klem.</li> </ul>
	Vannpumpen er tett. <ul style="list-style-type: none"> <li>▶ → "Rengjøre vannpumpen", Side 43</li> </ul>
	Avløpsslangen er koblet til for høyt oppe. <ul style="list-style-type: none"> <li>▶ Monter avløpsslangen i maks. 1 meters høyde.</li> </ul>
	Pumpelokket er ikke riktig satt sammen. <ul style="list-style-type: none"> <li>▶ Sett sammen pumpelokket riktig.</li> </ul>
	Vaskemiddeldoseringen er for høy. <ul style="list-style-type: none"> <li>▶ Strakstiltak: Bland ut en spiseskje tøymykner i 0,5 liter vann og hell blandingen i kammeret for manuell dosering (ikke ved vasking av friluftss-, sports- og duntekstiler).</li> <li>▶ Hvis intelligent dosering er aktivert, må du redusere basisdoseringsmengden → Side 35.</li> <li>▶ Hvis du doserer manuelt, så bruk mindre vaskemiddel neste gang du vasker samme mengde tøy.</li> </ul>
	Det er montert en forlengelse som ikke er tillatt på vannavløpsslangen.



Feil	Årsak og feilsøking
"E:30 / -80"	<ul style="list-style-type: none"> <li>▶ Fjern forlengelser som ikke er tillatt fra vannavløps-slangen. → <i>"Koble til maskinen", Side 14</i></li> </ul> <hr/> <p>Pumpedekselet er ikke skrudd helt inn.</p> <ul style="list-style-type: none"> <li>▶ Påse at pumpedekselet er skrudd helt inn til stopp i apparatet. Håndtaket på pumpelokket skal stå loddrett.</li> </ul>
"E:36 / -25 / -26"	<p>Vannpumpen er tett.</p> <ul style="list-style-type: none"> <li>▶ → <i>"Rengjøre vannpumpen", Side 43.</i></li> </ul>
"E:10 / -00 / -10 / -20"	<p>Pumpen til det intelligente doseringssystemet er blokkert.</p> <ol style="list-style-type: none"> <li>1. Slå av apparatet.</li> <li>2. Rengjør pumpeenheten. → <i>"Rengjøring av vaskemiddelskuffen", Side 41</i></li> <li>3. Slå på apparatet.</li> <li>4. Kontakt kundeservice hvis visningen dukker opp igjen etter at pumpeenheten er rengjort. → <i>"Kundeservice", Side 58</i></li> </ol> <p><b>Merk:</b> Inntil feilen er utbedret kan du deaktivere det intelligente doseringssystemet og dosere manuelt. → <i>"Taster", Side 23</i></p>
"H:32"	<p>Kontrollen for ubalanse har avbrutt sentrifugeringen på grunn av ujevn fordeling av tøyet.</p> <ul style="list-style-type: none"> <li>▶ Fordel tøyet på nytt i trommelen.</li> </ul> <p><b>Merk:</b> Legg helst store og små plagg sammen i trommelen. Plagg i forskjellig størrelse fordeler seg bedre ved sentrifugering.</p>
"E:30 / -10" og/eller 	<p>Vanntrykket er lavt. Ingen utbedring er mulig.</p> <hr/> <p>Silene i vanninntaket er tette.</p> <p>.</p> <hr/> <p>Vannkranen er stengt.</p> <ul style="list-style-type: none"> <li>▶ Åpne vannkranen.</li> </ul> <hr/> <p>Tilløpsslangen har en knekk eller ligger i klem.</p> <ul style="list-style-type: none"> <li>▶ Påse at tilløpsslangen ikke har en knekk eller ligger i klem.</li> </ul> <hr/> <p>Vannstandsmålesystemet er defekt.</p> <p><b>Merk:</b> Med denne feilmeldingen starter apparatet utpumping.</p> <ol style="list-style-type: none"> <li>1. Vent ca. 5 minutter, inntil utpumpingen er fullført.</li> </ol>



Feil	Årsak og feilsøking
"E:30 / -10" og/eller 	<ol style="list-style-type: none"><li>2. Tilbakestill feilmeldingen ved å slå av apparatet.</li><li>3. Slå apparatet på igjen.</li><li>4. Dersom feilmeldingen vises igjen, må du ta kontakt med kundeservice. → "Kundeservice", Side 58</li></ol>
	Vaskemiddelskuffen er ikke skjøvet helt inn. ▶ Skyv inn vaskemiddelskuffen til symbolet slukner. <hr/> Pumpeenheten er ikke satt inn. <ol style="list-style-type: none"><li>1. Sett pumpeenheten inn i vaskemiddelskuffen. → "Rengjøring av vaskemiddelskuffen", Side 41</li><li>2. Skyv inn vaskemiddelskuffen til symbolet slukner.</li></ol>
: blinker.	Spenningskontrollsystemet registrerer at tillatt spenning underskrides. ▶ Utbedring ikke mulig.  <b>Merk:</b> Når spenningsforsyningen har stabilisert seg, fortsetter programmet som normalt. <hr/> For lav spenning kan føre til at programmet forlenges. Ingen utbedring er mulig.
	Vaskemiddeldoseringen er for høy. ▶ Strakstiltak: Bland ut en spiseskje tøymykner i 0,5 liter vann og hell blandingen i kammeret for manuell dosering (ikke ved vasking av friluftss-, sports- og duntekstiler). ▶ Hvis intelligent dosering er aktivert, må du redusere basisdoseringsmengden → Side 35. ▶ Hvis du doserer manuelt, så bruk mindre vaskemiddel neste gang du vasker samme mengde tøy.
 lyser.	Temperaturen er for høy. ▶ Vent til temperaturen har sunket. ▶ → "Avbryt program", Side 33 <hr/> Vannstanden er for høy. ▶ Velg et egnet program for utpumping. → "Programmer", Side 26
 blinker.	Døren er ikke lukket. <ol style="list-style-type: none"><li>1. Lukk døren.</li><li>2. Trykk på  for å starte programmet.</li></ol> <hr/> Det er klemt fast tøy i døren. <ol style="list-style-type: none"><li>1. Åpne døren på nytt.</li><li>2. Fjern det fastklemt tøy.</li><li>3. Lukk døren.</li></ol>



<b>Feil</b>	<b>Årsak og feilsøking</b>
Ⓢ blinker.	4. Trykk på  for å starte programmet.
Alle andre feilkoder.	Funksjonsfeil <ul style="list-style-type: none"> <li>▶ Ta kontakt med kundeservice. → "Kundeservice", Side 58</li> </ul>
"E:30/-20"	Magnetventil defekt. <ul style="list-style-type: none"> <li>▶ Ta kontakt med kundeservice. → "Kundeservice", Side 58</li> </ul> Vaskemiddeldoseringen er for høy. <ul style="list-style-type: none"> <li>▶ Hvis du doserer manuelt, så bruk mindre vaskemiddel neste gang du vasker samme mengde tøy.</li> </ul> Ekstra vann fylt på. <ul style="list-style-type: none"> <li>▶ Ikke fyll ekstra vann på apparatet under bruk.</li> </ul>
Apparatet virker ikke.	Støpselet på strømledningen er ikke satt i. <ul style="list-style-type: none"> <li>▶ Koble apparatet til strømmettet.</li> </ul> Sikringen i sikringsskapet har gått. <ul style="list-style-type: none"> <li>▶ Kontroller sikringen i sikringsskapet.</li> </ul> Svikt på strømforsyningen. <ul style="list-style-type: none"> <li>▶ Kontroller om lyset i rommet eller andre apparater i rommet virker.</li> </ul>
Programmet starter ikke.	Du har ikke trykt på  . <ul style="list-style-type: none"> <li>▶ Trykk på .</li> </ul> Døren er ikke lukket. <ol style="list-style-type: none"> <li>1. Lukk døren.</li> <li>2. Trykk på  for å starte programmet.</li> </ol> Barnesikringer er aktivert. <ul style="list-style-type: none"> <li>▶ → "Deaktivere barnesikring", Side 33</li> </ul>  /  er aktivert. <ul style="list-style-type: none"> <li>▶ Kontroller om  /  er aktivert. → "Taster", Side 23</li> </ul> Det er klemt fast tøy i døren. <ol style="list-style-type: none"> <li>1. Åpne døren på nytt.</li> <li>2. Fjern det fastklemt tøyet.</li> <li>3. Lukk døren.</li> <li>4. Trykk på  for å starte programmet.</li> </ol> Vaskemiddelskuffen er ikke skjøvet helt inn. <ul style="list-style-type: none"> <li>▶ Skyv inn vaskemiddelskuffen til symbolet slukner.</li> </ul> Pumpen til det intelligente doseringssystemet er blokkert.

Feil	Årsak og feilsøking
Programmet starter ikke.	<ol style="list-style-type: none"><li>1. Slå av apparatet.</li><li>2. Rengjør pumpeenheten. → "Rengjøring av vaskemiddelskuffen", Side 41</li><li>3. Slå på apparatet.</li><li>4. Kontakt kundeservice hvis visningen dukker opp igjen etter at pumpeenheten er rengjort. → "Kundeservice", Side 58</li></ol> <p><b>Merk:</b> Inntil feilen er utbedret kan du deaktivere det intelligente doseringssystemet og dosere manuelt. → "Taster", Side 23</p>
	Vaskemiddelskuffen er ikke skjøvet helt inn. ▶ Skyv inn vaskemiddelskuffen til symbolet slukner.
Døren lar seg ikke åpne.	<p>☐ er aktivert.</p> <ul style="list-style-type: none"><li>▶ Fortsett programmet ved å velge <b>Centrifugering</b> eller <b>Urpumpning</b> og trykke på ☐.</li></ul>
	Temperaturen er for høy. ▶ Vent til temperaturen har sunket. ▶ → "Avbryt program", Side 33
	Vannstanden er for høy. ▶ Velg et egnet program for utpumping. → "Programmer", Side 26
	Strømbrudd. ▶ Åpne døren med nødutløseren. → "Nødutløser", Side 57
Vaskevannet blir ikke pumpet ut.	Avløpsrøret eller avløpsslangen er tett. ▶ Rens avløpsrøret eller avløpsslangen.
	Avløpsrøret eller avløpsslangen er i knekk eller klem. ▶ Påse at avløpsrøret og avløpsslangen ikke ligger i knekk eller klem.
	Vannpumpen er tett. ▶ → "Rengjøre vannpumpen", Side 43
	☐ er aktivert. ▶ Fortsett programmet ved å velge <b>Centrifugering</b> eller <b>Urpumpning</b> og trykke på ☐.
	Avløpsslangen er koblet til for høyt oppe. ▶ Monter avløpsslangen i maks. 1 meters høyde.
	Pumpelokket er ikke riktig satt sammen. ▶ Sett sammen pumpelokket riktig.
	Vaskemiddeldoseringen er for høy.

Feil	Årsak og feilsøking
Vaskevannet blir ikke pumpet ut.	<ul style="list-style-type: none"> <li>▶ Strakstiltak: Bland ut en spiseskje tøymykner i 0,5 liter vann og hell blandingen i kammeret for manuell dosering (ikke ved vasking av friluftss-, sports- og duntekstiler).</li> <li>▶ Hvis intelligent dosering er aktivert, må du redusere basisdoseringsmengden → Side 35.</li> <li>▶ Hvis du doserer manuelt, så bruk mindre vaskemiddel neste gang du vasker samme mengde tøy.</li> </ul>
	<p>Det er montert en forlengelse som ikke er tillatt på vannavløpsslangen.</p> <ul style="list-style-type: none"> <li>▶ Fjern forlengelser som ikke er tillatt fra vannavløpsslangen.</li> </ul> <p>→ "Koble til maskinen", Side 14</p>
	<p>Pumpedekselet er ikke skrudd helt inn.</p> <ul style="list-style-type: none"> <li>▶ Påse at pumpedekselet er skrudd helt inn til stopp i apparatet. Håndtaket på pumpelokket skal stå loddrett.</li> </ul>
Det kommer ikke vann inn. Vaskemiddelet blir ikke skylt inn.	<p>Du har ikke trykt på .</p> <ul style="list-style-type: none"> <li>▶ Trykk på .</li> </ul> <p>Silene i vanninntaket er tette.</p> <ul style="list-style-type: none"> <li>▶ Rens silene i vanninntaket.</li> </ul> <p>Vannkranen er stengt.</p> <ul style="list-style-type: none"> <li>▶ Åpne vannkranen.</li> </ul> <p>Tilløpsslangen har en knekk eller ligger i klem.</p> <ul style="list-style-type: none"> <li>▶ Påse at tilløpsslangen ikke har en knekk eller ligger i klem.</li> </ul>
Vaskemaskinen sentrifugerer lett flere ganger.	<p>Kontrollsystemet utjevner ubalanse ved å fordele tøyet flere ganger i maskinen.</p> <ul style="list-style-type: none"> <li>▶ Ingen feil – ingen handling nødvendig.</li> </ul> <p><b>Merk:</b> Legg helst store og små plagg sammen i trommelen når du skal fylle den. Plagg i forskjellig størrelse fordeler seg bedre ved sentrifugering.</p>
Programmets varighet forandrer seg i løpet av vaskeprosessen.	<p>Programforløpet optimeres elektronisk. Det kan føre til endring av programvarigheten.</p> <ul style="list-style-type: none"> <li>▶ Ingen feil – ingen handling nødvendig.</li> </ul> <p>Kontrollsystemet utjevner ubalanse ved å fordele tøyet flere ganger i maskinen.</p> <ul style="list-style-type: none"> <li>▶ Ingen feil – ingen handling nødvendig.</li> </ul> <p><b>Merk:</b> Legg helst store og små plagg sammen i trommelen når du skal fylle den. Plagg i forskjellig størrelse fordeler seg bedre ved sentrifugering.</p>

Feil	Årsak og feilsøking
Programmets varighet forandrer seg i løpet av vaskeprosessen.	Skumkontrollsystemet setter i gang en ekstra skylling dersom det er stor skumdannelse. ▶ Ingen feil – ingen handling nødvendig.
Vannet i trommelen er ikke synlig.	Vannet er under det synlige området. ▶ Ingen feil – ingen handling nødvendig. ▶ Ikke fyll ekstra vann på apparatet under bruk.
Det rykker i trommelen etter programstart.	Grunnen til dette er en intern motortest. ▶ Ingen feil – ingen handling nødvendig.
Maskinen vibrerer og beveger seg under sentrifugeringen.	Maskinen er ikke ordentlig i vater. ▶ → "Sette maskinen i vater", Side 15 Maskinføttene er ikke festet. ▶ Fest maskinføttene. → "Sette maskinen i vater", Side 15 Transportsikringene er ikke fjernet. ▶ → "Fjerne transportsikringen", Side 13.
Trommelen roterer, men det kommer ikke vann inn.	Tøymengderegistreringen er aktiv. ▶ Ingen feil, ingen handling nødvendig. <b>Merk:</b> Tøymengderegistreringen kan ta inntil 2 minutter.
Kraftig skumdannelse.	Vaskemiddeldoseringen er for høy. ▶ Strakstiltak: Bland ut en spiseskje tøymykner i 0,5 liter vann og hell blandingen i kammeret for manuell dosering (ikke ved vasking av friluftstøy, sports- og duntekstiler). ▶ Hvis intelligent dosering er aktivert, må du redusere basisdoseringsmengden → Side 35. ▶ Hvis du doserer manuelt, så bruk mindre vaskemiddel neste gang du vasker samme mengde tøy.
Det kan ikke trykkes på  i-DOS  i-DOS.	Intelligent dosering kan ikke brukes på dette programmet. ▶ Ingen feil – ingen handling nødvendig. → "Starte program med intelligent doseringssystem", Side 33 Programforløpet tillater ikke intelligent dosering. Ingen utbedring er mulig.
Høy sentrifugeringshastighet oppnås ikke.	Det er stilt inn lav sentrifugeringshastighet. ▶ Still inn høyere sentrifugeringshastighet ved neste vask.  er aktivert. ▶ Velg programmer som egner seg for tekstiltypen.

<b>Feil</b>	<b>Årsak og feilsøking</b>
Høy sentrifugerings- hastighet oppnås ikke.	<p>Ubalansekontrollsystemet utjevner den ubalansen som skyldes redusert sentrifugeringshastighet.</p> <ul style="list-style-type: none"> <li>▶ Fordel tøyet på nytt i trommelen.</li> </ul> <p><b>Merk:</b> Legg helst store og små plagg sammen i trommelen. Plagg i forskjellig størrelse fordeler seg bedre ved sentrifugering.</p> <ul style="list-style-type: none"> <li>▶ Start programmet <b>Centrifugering</b>.</li> </ul>
Sentrifugerings- programmet starter ikke.	<p>Avløpsrøret eller avløpsslangen er tett.</p> <ul style="list-style-type: none"> <li>▶ Rens avløpsrøret eller avløpsslangen.</li> </ul> <p>Avløpsrøret eller avløpsslangen er i knekk eller klem.</p> <ul style="list-style-type: none"> <li>▶ Påse at avløpsrøret og avløpsslangen ikke ligger i knekk eller klem.</li> </ul> <p>Kontrollen for ubalanse har avbrutt sentrifugeringen på grunn av ujevn fordeling av tøyet.</p> <ul style="list-style-type: none"> <li>▶ Fordel tøyet på nytt i trommelen.</li> </ul> <p><b>Merk:</b> Legg helst store og små plagg sammen i trommelen. Plagg i forskjellig størrelse fordeler seg bedre ved sentrifugering.</p> <ul style="list-style-type: none"> <li>▶ Start programmet <b>Centrifugering</b>.</li> </ul>
Støyende, hvesende lyd.	<p>Vannet skylles inn i vaskemiddelskuffen under trykk.</p> <ul style="list-style-type: none"> <li>▶ Ingen feil – normal driftslyd.</li> </ul>
Lengre, surrende lyd før vaskingen eller tøy- mykningen begynner.	<p>Det intelligente doseringssystemet doserer vaskemiddel eller pleiemiddel.</p> <ul style="list-style-type: none"> <li>▶ Ingen feil – normal driftslyd.</li> </ul>
Kort, surrende lyd etter at du har slått på maskinen.	<p>Det intelligente doseringssystemet utfører en funksjonstest.</p> <ul style="list-style-type: none"> <li>▶ Ingen feil – normal driftslyd.</li> </ul>
Høye lyder under sentrifugeringen.	<p>Maskinen er ikke ordentlig i vater.</p> <ul style="list-style-type: none"> <li>▶ → "Sette maskinen i vater", Side 15</li> </ul> <p>Maskinføttene er ikke festet.</p> <ul style="list-style-type: none"> <li>▶ Fest maskinføttene. → "Sette maskinen i vater", Side 15</li> </ul> <p>Transportsikringene er ikke fjernet.</p> <ul style="list-style-type: none"> <li>▶ → "Fjerne transportsikringen", Side 13.</li> </ul>
Klaprende lyder, rasling i vannpumpen.	<p>Det har havnet fremmedlegemer i vannpumpen.</p> <ul style="list-style-type: none"> <li>▶ → "Rengjøre vannpumpen", Side 43</li> </ul>
Slurpende, rytmisk sugelyd.	<p>Vannpumpen er aktiv, vaskevannet pumpes ut.</p> <ul style="list-style-type: none"> <li>▶ Ingen feil – normal driftslyd.</li> </ul>

Feil	Årsak og feilsøking
Krølldannelse.	Sentrifugeringshastigheten er for høy. ▶ Still inn lavere sentrifugeringshastighet ved neste vask.
	Tøymengden er for stor. ▶ Reduser tøymengden neste gang du vasker.
	Det er valgt et program som er uegnet til tekstiltypen. ▶ Velg programmer som egner seg for tekstiltypen.
Resultatet av sentrifugeringen er ikke tilfredsstillende. Tøyet er for vått / for fuktig.	Det er stilt inn lav sentrifugeringshastighet. ▶ Still inn høyere sentrifugeringshastighet ved neste vask. ▶ Start programmet <b>Centrifugering</b> .
	☞ er aktivert. ▶ Velg programmer som egner seg for tekstiltypen.
	Avløpsrøret eller avløpsslangen er tett. ▶ Rens avløpsrøret eller avløpsslangen.
	Avløpsrøret eller avløpsslangen er i knekk eller klem. ▶ Påse at avløpsrøret og avløpsslangen ikke ligger i knekk eller klem.
	Kontrollen for ubalanse har avbrutt sentrifugeringen på grunn av ujevn fordeling av tøyet. ▶ Fordel tøyet på nytt i trommelen.
	<b>Merk:</b> Legg helst store og små plagg sammen i trommelen. Plagg i forskjellig størrelse fordeler seg bedre ved sentrifugering. ▶ Start programmet <b>Centrifugering</b> .
Rester av vaskemiddel på fuktig tøy.	Ubalansekontrollsystemet utjevner den ubalansen som skyldes redusert sentrifugeringshastighet. ▶ Fordel tøyet på nytt i trommelen. <b>Merk:</b> Legg helst store og små plagg sammen i trommelen. Plagg i forskjellig størrelse fordeler seg bedre ved sentrifugering. ▶ Start programmet <b>Centrifugering</b> .
	Vaskemidler kan inneholder stoffer som ikke er vannløselige og kan avleire seg på tøyet. ▶ Start programmet <b>Sköljning</b> . Det er fylt uegnet vaskemiddel i doseringsbeholderne for det intelligente doseringssystemet.

<b>Feil</b>	<b>Årsak og feilsøking</b>
Rester av vaskemiddel på fuktig tøy.	<ol style="list-style-type: none"> <li>1. Kontroller om du bruker et vaskemiddel som er egnet. → <i>"Vaskemiddel og pleiemiddel", Side 31</i></li> <li>2. Tøm doseringsbeholderne. → <i>"Rengjøring av vaskemiddelskuffen", Side 41</i></li> <li>3. Rengjør doseringsbeholderne.</li> <li>4. Fyll doseringsbeholderne på nytt. → <i>"Fulle doseringsbeholderen", Side 34</i></li> </ol> <hr/> <p>Basisdoseringsmengden er ikke riktig innstilt.</p> <ul style="list-style-type: none"> <li>▶ Hvis intelligent dosering er aktivert, må du redusere basisdoseringsmengden → <i>Side 35</i>.</li> </ul>
Det er rester av vaskemiddel på det tørre tøyet.	<p>Vaskemidler kan inneholder stoffer som ikke er vannløselige og kan avleire seg på tøyet.</p> <ul style="list-style-type: none"> <li>▶ Børst av tøyet etter vasking og tørking.</li> </ul> <hr/> <p>Det er fylt uegnet vaskemiddel i doseringsbeholderne for det intelligente doseringssystemet.</p> <ol style="list-style-type: none"> <li>1. Kontroller om du bruker et vaskemiddel som er egnet. → <i>"Vaskemiddel og pleiemiddel", Side 31</i></li> <li>2. Tøm doseringsbeholderne. → <i>"Rengjøring av vaskemiddelskuffen", Side 41</i></li> <li>3. Rengjør doseringsbeholderne.</li> <li>4. Fyll doseringsbeholderne på nytt. → <i>"Fulle doseringsbeholderen", Side 34</i></li> </ol> <hr/> <p>Basisdoseringsmengden er ikke riktig innstilt.</p> <ul style="list-style-type: none"> <li>▶ Hvis intelligent dosering er aktivert, må du redusere basisdoseringsmengden → <i>Side 35</i>.</li> </ul>
Utilstrekkelig vaskeeffekt.	<p>Basisdoseringsmengden er ikke justert.</p> <ul style="list-style-type: none"> <li>▶ Du kan tilpasse basisdoseringsmengden → <i>Side 35</i> når den intelligente doseringen er aktivert.</li> </ul> <hr/> <p>Vaskemiddel eller pleiemiddel har størknet i doseringsbeholderne til det intelligente doseringssystemet.</p> <ol style="list-style-type: none"> <li>1. Kontroller om du bruker et vaskemiddel som er egnet. → <i>"Vaskemiddel og pleiemiddel", Side 31</i></li> <li>2. Tøm doseringsbeholderne. → <i>"Rengjøring av vaskemiddelskuffen", Side 41</i></li> <li>3. Rengjør doseringsbeholderne.</li> <li>4. Fyll doseringsbeholderne på nytt. → <i>"Fulle doseringsbeholderen", Side 34</i></li> </ol> <hr/> <p>Det er fylt uegnet vaskemiddel i doseringsbeholderne for det intelligente doseringssystemet.</p>

Feil	Årsak og feilsøking
Utilstrekkelig vaskeeffekt.	<ol style="list-style-type: none"> <li>1. Kontroller om du bruker et vaskemiddel som er egnet. → <i>"Vaskemiddel og pleiemiddel", Side 31</i></li> <li>2. Tøm doseringsbeholderne. → <i>"Rengjøring av vaskemiddelskuffen", Side 41</i></li> <li>3. Rengjør doseringsbeholderne.</li> <li>4. Fyll doseringsbeholderne på nytt. → <i>"Fylle doseringsbeholderen", Side 34</i></li> </ol>
Home Connect fungerer ikke som det skal.	<p>Ulike årsaker er mulige.</p> <ul style="list-style-type: none"> <li>▶ Gå til <a href="http://www.home-connect.com">www.home-connect.com</a>.</li> </ul>
Ingen forbindelse til hjemmenettverket.	<p>Wi-Fi er slått av.</p> <ul style="list-style-type: none"> <li>▶ → <i>"Aktivere Wi-Fi på maskinen", Side 38</i></li> </ul> <p>Wi-Fi er aktivert, men det kan ikke opprettes forbindelse til hjemmenettverket.</p> <ol style="list-style-type: none"> <li>1. Påse at hjemmenettverket er tilgjengelig.</li> <li>2. Koble maskinen til hjemmenettverket på nytt. → <i>"Koble maskinen til WLAN-hjemmenettverk (Wi-Fi) med WPS-funksjon", Side 36</i> → <i>"Koble maskinen til WLAN-hjemmenettverk (Wi-Fi) uten WPS-funksjon", Side 37</i></li> </ol>
Det renner ut vann av tilløpsslangen.	<p>Tilløpsslangen er ikke riktig / stramt nok tilkoblet.</p> <ol style="list-style-type: none"> <li>1. Koble til tilløpsslangen ordentlig. → <i>"Tilkobling av tilløpsslangen", Side 14</i></li> <li>2. Stram skruforbindelsen godt.</li> </ol>
Det renner ut vann av avløpsslangen.	<p>Avløpsslangen er skadet.</p> <ul style="list-style-type: none"> <li>▶ Skift ut den skadde avløpsslangen.</li> </ul> <p>Avløpsslangen er ikke koblet til ordentlig.</p> <ul style="list-style-type: none"> <li>▶ Koble til avløpsslangen ordentlig. → <i>"Tilkoblingstyper for vannavløp", Side 15</i></li> </ul>
Det er oppstått lukt i maskinen.	<p>Fuktighet og vaskemiddelrester kan fremme bakterievekst.</p> <ul style="list-style-type: none"> <li>▶ → <i>"Rengjøre trommelen", Side 41</i></li> <li>▶ La døren og vaskemiddelskuffen stå åpne når apparatet ikke er i bruk, slik at resten av vannet kan få tørke.</li> </ul>



## 19.1 Nødutløser

### Låse opp døren

**Forutsetning:** Vannpumpen er tom.  
→ Side 43

- 1. OBS!** Vann som renner ut, kan medføre materielle skader.
- ▶ Ikke åpne døren hvis du kan se vann gjennom glasset.  
Trekk nødutløseren nedover med et verktøy og slipp.

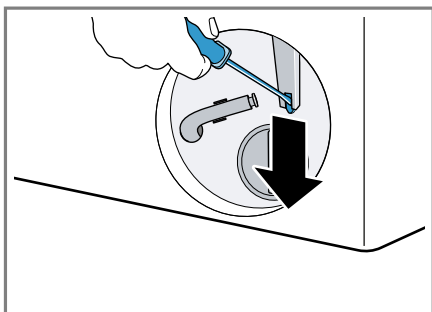

- ✓ Døren er låst opp.
2. Sett inn serviceluken og la den gå i inngrep.
3. Lukk serviceluken.

## 20 Transport, oppbevaring og avfallsbehandling

Her får du vite hvordan du skal forberede apparatet på transport og oppbevaring. Dessuten får du vite hvordan du kan kvitte deg med gamle apparater.

### 20.1 Demontering av maskinen

**Merk:** Nærmere informasjon finner du i den digitale bruksanvisningen ved å skanne QR-koden i innholdsfortegnelsen eller på [www.bosch-home.com](http://www.bosch-home.com).

1. Steng vannkranen.
2. Tøm tilløpsslangen.
3. Slå av apparatet.
4. Trekk maskinstøpelet ut av stikkkontakten.
5. Tapp ut vaskevannet.  
→ "Rengjøre vannpumpen", Side 43
6. Demonter slangene.
7. Tøm doseringsbeholderen.

### 20.2 Sette inn transportsikringene

Sikre maskinen med transportsikringene for å unngå skader.

1. Fjern de 4 hettene med en skruetrekker.

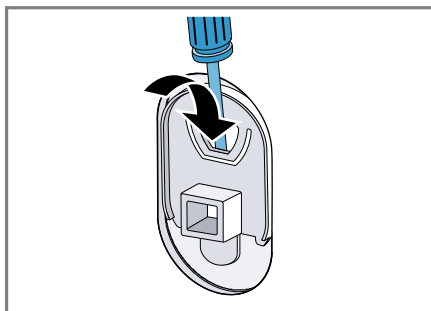

1. Ta vare på dekslene.
2. Monter de 4 transportsikringene. Når du gjør dette, skal du orientere deg etter beskrivelsen → "Fjerne transportsikringen", Side 13 og gå frem i omvendt rekkefølge.

### 20.3 Ta maskinen i bruk igjen

- ▶ For nærmere informasjon: Se → "Oppstilling og tilkobling", Side 12 og → "Starte tomvask", Side 19.

## 20.4 Avfallsbehandling av gammelt apparat

Med miljøvennlig avfallsbehandling kan verdifulle råstoffer gjenvinnes.

### ADVARSEL

#### Fare for helseskader!

Barn kan bli sperret inne i apparatet og havne i livsfare.

- ▶ Ikke plasser apparatet bak en dør som hindrer at apparatdøren åpnes, eller som blokkerer den.
- ▶ Etter endt levetid på vaskemaskinen, må du trekke ut støpselet på strømledningen, kappe over strømledningen og ødelegge dørlåsen slik at vaskemaskindøren ikke lar seg lukke lenger.

1. Trekk ut strømkabelens støpsel.
2. Kapp av strømkabelen.
3. Kast apparatet på en miljøvennlig måte.

Du kan innhente informasjon om aktuelle muligheter for avfallsbehandling hos en spesialisert forhandler eller hos kommuneadministrasjonen der du bor.



Dette apparatet er klassifisert i henhold til det europeiske direktivet 2012/19/EU om avhending av elektrisk- og elektronisk utstyr (waste electrical and electronic equipment – WEEE). Direktivet angir rammene for innlevering og gjenvinning av innbytteprodukter.

---

## 21 Kundeservice

Hvis du har spørsmål om bruken, hvis du ikke selv kan utbedre en feil på apparatet, eller hvis apparatet må repareres, må du henvende deg til vår kundeservice.

Innenfor EØS får du funksjonsrelevante original-reservedeler i samsvarende med gjeldende økodesigndirektivet hos vår kundeservice i minst 10 år fra apparatet bringes ut på markedet.

**Merk:** I rammen av produsentens garantivilkår er bruk av kundeservice gratis.

Du får detaljert informasjon om garantitid og garantivilkår i ditt land hos vår kundeservice, din forhandler eller på våre nettsider. Når du tar kontakt med kundeservice, trenger du produktnummer (E-Nr.) og produksjonsnummer (FD) for apparatet. Kontaktinformasjonen for kundeservice finner du i den vedlagte kundeserviceoversikten eller på våre nettsider.

### 21.1 Produktnummer (E-Nr.) og produksjonsnummer (FD)

Du finner produktnummeret (E-Nr.) og produksjonsnummeret (FD) på apparatets typeskilt.

Alt etter modell er typeskiltet plassert:

- på innsiden av døren
- på innsiden av vedlikeholdsluken
- på baksiden av apparatet

Du kan skrive ned opplysningene, slik at du har data for apparatet og telefonnummeret til kundeservice raskt tilgjengelig når du trenger dem.

## 22 Forbruksverdier

Følgende informasjon gis i henhold til EU-forordningen om økodesign. De verdiene som er angitt for andre programmer enn **Eco 40-60**, er kun veiledende og beregnet etter gjeldende standard EN60456. Den automatiske doseringsfunksjonen ble deaktivert i denne forbindelse.

Merknad for sammenlignende test: Deaktiver den automatiske doseringsfunksjonen, med mindre det er nettopp denne funksjonen som skal testes.

Program	Tøymengde (kg)	Programvarighet (h:min) <sup>1</sup>	Energiforbruk (kWh/syklus) <sup>1</sup>	Vannforbruk (l/syklus) <sup>1</sup>	Maks. temperatur (°C) 5 min <sup>1</sup>	Sentrifugeringshastighet (o/min) <sup>1</sup>	Restfuktighet (%) <sup>1</sup>
Eco 40-60 <sup>2</sup>	9,0	3:48	0,870	75,0	38	1351	50,00
Eco 40-60 <sup>2</sup>	4,5	2:54	0,370	40,0	27	1351	49,00
Eco 40-60 <sup>2</sup>	2,5	2:22	0,180	30,0	23	1351	52,00
Bomull 20 °C	9,0	3:44	0,400	98,0	23	1400	50,00
Bomull 40 °C	9,0	3:44	1,290	98,0	44	1400	50,00
Bomull 60 °C	9,0	3:44	1,750	98,0	60	1400	50,00
Bomull 40 °C + ↓	9,0	4:14	1,330	110,0	44	1400	50,00
Syntet 40 °C	4,0	2:37	0,800	61,0	44	1200	30,00
Mix 40 °C	4,0	1:05	0,640	44,0	42	1400	53,00
Ylle/Handtvätt 30 °C	2,0	0:41	0,300	48,0	29	800	26,00

<sup>1</sup> De faktiske verdiene kan avvike fra de verdiene som er angitt, dette på grunn av påvirkning fra vanntrykk, hardhet, inngangstemperatur, omgivelsestemperatur, tøype, tøymengde, tøyets skittenhetsgrad, det vaskemiddelet som brukes, ustabil strømforsyning og de tilleggsfunksjonene som er valgt.

<sup>2</sup> Testprogram iht. EU-forordningen om økodesign og EU-forordningen om energimerking, med kaldt vann (15 °C).

## 23 Tekniske data

Maskinhøyde	84,8 cm
Maskinbredde	59,8 cm

Maskindybde	59,0 cm
Apparatdybde når døren er lukket	63,2 cm

## no Samsvarserklæring

Apparatdybde når døren er åpen	106.3 cm
Vekt	71,0 kg
Maksimal tøymengde	9,0 kg
Nettspenning	220-240 V, 50-60 Hz
⇒ Min. installasjonssikring	10 A
Nominell effekt	2300 W
Effektopptak	<ul style="list-style-type: none"><li>▪ Utkoblet tilstand: 0,15 W</li><li>▪ Ikke utkoblet tilstand: 0,50 W</li><li>▪ Tid til oppkoblet beredskapsmodus (Wi-Fi) stilles inn: 5 min</li><li>▪ Nettverksoppkoblet standby-modus (Wi-Fi): 1,50 W</li></ul>
Vanntrykk	<ul style="list-style-type: none"><li>▪ Minst: 100 kPa (1 bar)</li><li>▪ Maks.: 1000 kPa (10 bar)</li></ul>
Lengde på tilløpsslange	150 cm
Lengde på avløpsslange	150 cm
Lengde på strømledning	210 cm

Nærmere informasjon om din modell finner du på Internett på <https://eprel.ec.europa.eu/><sup>1</sup>. Nettstedet lenker til den offisielle EU-produkt databasen EPREL. Følg deretter anvisningene for modellsøket. Mo-

dellkoden består av tegnene foran skråstreken i produktnummeret (E-Nr.) på typeskiltet. Alternativt finner du også modellkoden i første linje i EU-energimerkingen.

## 24 Samsvarserklæring

Herved erklærer Robert Bosch Hausgeräte GmbH at apparatet med Home Connect-funksjonalitet overholder grunnleggende krav og øvrige bestemmelser i direktiv 2014/53/EU. En utførlig RED-samsvarserklæring finner du, sammen med øvrige dokumenter, på produktsiden for ditt apparat på internettadressen [www.bosch-home.com](http://www.bosch-home.com).



2,4-GHz-bånd (2400–2483,5 MHz): maks. 100 mW

<sup>1</sup> Gjelder kun for land innenfor EØS









## Thank you for buying a Bosch Home Appliance!

Register your new device on MyBosch now and profit directly from:

- **Expert tips & tricks for your appliance**
- **Warranty extension options**
- **Discounts for accessories & spare-parts**
- **Digital manual and all appliance data at hand**
- **Easy access to Bosch Home Appliances Service**

Free and easy registration – also on mobile phones:

**[www.bosch-home.com/welcome](http://www.bosch-home.com/welcome)**

**BOSCH**  
HOME APPLIANCES  
**SERVICE**

## Looking for help? You'll find it here.

Expert advice for your Bosch home appliances, help with problems or a repair from Bosch experts.

Find out everything about the many ways Bosch can support you:

**[www.bosch-home.com/service](http://www.bosch-home.com/service)**

Contact data of all countries are listed in the attached service directory.

**BSH Hausgeräte GmbH**

Carl-Wery-Straße 34

81739 München, GERMANY

[www.bosch-home.com](http://www.bosch-home.com)

A Bosch Company



**9001727628** (020315)

no