



Register your
new device on
MyBosch now and
get free benefits:
[bosch-home.com/
welcome](https://bosch-home.com/welcome)



Placa de indução com sistema de ventilação integrado

PVQ...F2..

[pt] Manual do utilizador

Para obter mais informações, consulte o Guia do usuário digital.



Índice

1	Segurança	2
2	Evitar danos materiais.....	5
3	Proteção do meio ambiente e poupança.....	6
4	Recipientes para cozinhar adequados	6
5	Familiarização	8
6	Modos de funcionamento.....	9
7	Antes da primeira utilização.....	10
8	Operação base	10
9	Comando do exaustor	12
10	CombiZone	13
11	MoveMode	13
12	Funções de tempo	14
13	PowerBoost	14
14	PerfectFry Sensor	15
15	Fecho de segurança para crianças.....	16
16	Proteção contra anulação acidental	16
17	Desativação de segurança individual.....	16
18	Regulações base.....	17
19	Teste do recipiente para cozinhar	18
20	Limitação de potência	19
21	Limpeza e manutenção.....	19
22	FAQ	22
23	Eliminar falhas	23
24	Eliminação.....	25
25	Assistência Técnica.....	25
26	Refeições de teste.....	25

- Guarde estas instruções, o certificado do aparelho e as informações sobre o produto para posterior utilização ou para entregar a futuros proprietários.
- Se detetar danos de transporte, não ligue o aparelho.

1.2 Utilização correta

Os aparelhos apenas podem ser ligados por técnicos concessionados. A garantia cessa em caso de danos provocados por uma ligação incorreta.

Só com uma montagem especializada e em conformidade com as instruções de montagem, pode ser garantida a segurança durante a utilização. O instalador é responsável pelo funcionamento correto no local de montagem.

Utilize o aparelho apenas:

- para preparar alimentos e bebidas.
- sob supervisão. Supervisione ininterruptamente cozeduras de curta duração.
- para uso doméstico e em espaços fechados domésticos.
- a uma altitude até 2000 m acima do nível do mar.

Não utilize o aparelho:

- em barcos ou em veículos.
- Com um temporizador externo ou um telecomando em separado. Isto não se aplica para o caso de o funcionamento ser desligado pelos aparelhos incluídos na norma EN 50615.
- para aspirar substâncias ou vapores perigosos ou explosivos.
- para aspirar peças pequenas ou líquidos.

Se usar um dispositivo médico implantado ativo (p. ex., pacemaker ou desfibrilador), certifique-se junto do seu médico se este está em conformidade com a Diretiva 90/385/CEE do Conselho das Comunidades Europeias de 20 de Junho de 1990, assim como EN 45502-2-1 e EN 45502-2-2 e foi selecionado, implantado e programado de acordo com VDE-AR-E 2750-10. Se estes requisitos estão preenchidos e se forem utilizados utensílios de cozinha não metálicos e recipientes para

1 Segurança

Respeite as seguintes indicações de segurança.

1.1 Indicações gerais

- Leia atentamente este manual.

cozinhar com pegas não metálicas, o uso desta placa de indução é seguro quando usado para o fim previsto.

1.3 Limitação do grupo de utilizadores

Este aparelho pode ser utilizado por crianças a partir dos 8 anos e por pessoas com capacidades físicas, sensoriais ou mentais reduzidas ou com falta de experiência e/ou conhecimentos, se forem devidamente supervisionadas ou instruídas na utilização com segurança do aparelho e tiverem compreendido os perigos daí resultantes.

As crianças não podem brincar com o aparelho.

A limpeza e a manutenção pelo utilizador não devem ser realizadas por crianças, a não ser que tenham uma idade igual ou superior a 15 anos e se encontrem sob vigilância.

As crianças menores de 8 anos devem manter-se afastadas do aparelho e do cabo de ligação.

1.4 Utilização segura

⚠ AVISO – Risco de asfixia!

As crianças podem inalar ou engolir peças pequenas e sufocar.

- ▶ Manter as peças pequenas fora do alcance das crianças.
- ▶ Não permitir que as crianças brinquem com peças pequenas.

As crianças podem colocar o material de embalagem sobre a cabeça ou enrolar-se no mesmo e sufocar.

- ▶ Manter o material de embalagem fora do alcance das crianças.
- ▶ Não permitir que as crianças brinquem com o material de embalagem.

⚠ AVISO – Risco de intoxicação!

Os gases de combustão aspirados podem levar a intoxicação. As instalações de aquecimento não estanques (p. ex. aparelhos de aquecimento a gás, óleo, madeira ou carvão, esquentadores, caldeiras) retiram ar de combustão do compartimento de instalação e conduzem os gases de exaustão através de um sistema de exaustão (p. ex., uma chaminé). Quando o exaustor está ligado, é retirado ar ambiente à cozinha e aos espaços adjacentes. Sem ar suficiente é criada uma pressão negativa. Os gases tóxicos da chaminé ou da conduta de extração voltam a ser aspirados para os espaços habitacionais.

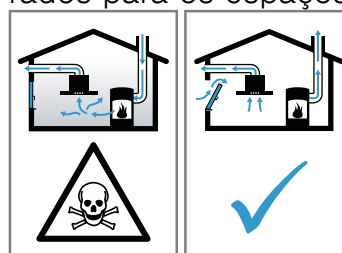

- ▶ Certifique-se de que há sempre reposição de ar fresco suficiente quando o aparelho é utilizado no modo de funcionamento em saída de ar em conjunto com instalações de aquecimento não estanques.
- ▶ Um funcionamento isento de perigos apenas é possível, se a pressão negativa no compartimento da instalação de aquecimento não ultrapassar os 4 Pa (0,04 mbar). Isto pode ser conseguido se o ar necessário para a combustão puder ser repostado através de aberturas que não fechem, p. ex., em portas, janelas, em conjunto com uma caixa de entrada/saída de ar ou outras medidas técnicas, que permitam uma circulação de ar suficiente para a combustão. Uma caixa de entrada/saída de ar por si só, não garante a manutenção do valor limite.
- ▶ Consulte sempre a entidade responsável para avaliar a interligação da ventilação de toda a casa e sugerir as medidas adequadas de ventilação.
- ▶ Se o aparelho funcionar exclusivamente em recirculação de ar, não existe qualquer limitação na sua utilização.

⚠ AVISO – Risco de incêndio!

Cozinhar sem vigilância em fogões com gordura ou óleo pode ser perigoso e dar origem a incêndios.

- ▶ Nunca deixe óleos e gorduras quentes sem vigilância.
- ▶ Nunca tente apagar um fogo com água, deve desligar o aparelho e, em seguida, cobrir as chamas, p. ex., com uma tampa ou uma manta de amianto.

A superfície de cozedura fica muito quente.

- ▶ Nunca coloque objectos inflamáveis sobre a superfície de cozedura ou próximo desta.
- ▶ Nunca guarde objetos sobre o superfície de cozedura.

O aparelho atinge temperaturas altas.

- ▶ Não guarde objetos inflamáveis ou latas de spray em gavetas diretamente por baixo da placa de cozinhar.

As tampas para a placa de cozinhar podem provocar acidentes, p. ex., devido ao sobreaquecimento, à inflamação ou ao rebentamento dos materiais.

- ▶ Não utilize tampas para a placa de cozinhar.

Desligar a placa de cozinhar com o interruptor principal depois de cada utilização.

- ▶ Não esperar que a placa de cozinhar se desligue automaticamente porque já não se encontram tachos e frigideiras sobre a mesma.

A gordura acumulada nos filtros de gordura pode incendiar-se.

- ▶ Nunca utilize o aparelho sem filtro de gorduras.
- ▶ Limpe regularmente os filtros de gorduras.
- ▶ Nunca trabalhe com uma chama aberta perto do aparelho (p. ex., flambeare).
- ▶ Instale o aparelho perto de um fogão para combustíveis sólidos (p. ex., madeira ou carvão), somente se o fogão tiver uma cobertura fechada e não amovível. Não pode haver produção de faíscas.

⚠ AVISO – Risco de queimaduras!

Durante a utilização, o aparelho e as peças que podem ser tocadas ficam quentes; em particular, um aro da placa de cozinhar eventualmente existente.

- ▶ Recomenda-se que tenha cuidado, para evitar tocar em elementos de aquecimento.
- ▶ Crianças novas, com menos de 8 anos, têm de ser mantidas afastadas.

Grelhas de proteção do fogão podem dar origem a acidentes.

- ▶ Nunca utilize grelhas de proteção do fogão.

Os objetos de metal aquecem muito rapidamente na placa de cozinhar.

- ▶ Nunca depositar objetos de metal, como p. ex. facas, garfos, colheres e tampas sobre a placa de cozinhar.

Durante o funcionamento, o aparelho fica quente.

- ▶ Deixe o aparelho arrefecer antes de o limpar.
- ▶ Se entrarem líquidos quentes no aparelho, remova o filtro de gorduras ou o recipiente de transvazamento apenas depois de o aparelho ter arrefecido.

⚠ AVISO – Risco de choque elétrico!

Reparações indevidas são perigosas.

- ▶ As reparações no aparelho apenas podem ser realizadas por técnicos qualificados.
- ▶ Para a reparação do aparelho só podem ser utilizadas peças sobresselentes originais.
- ▶ Se o cabo de alimentação ou o cabo de ligação do aparelho sofrer algum dano, tem ser substituído por um cabo de alimentação ou o cabo de ligação do aparelho específico, disponível junto do fabricante ou da sua Assistência Técnica.

Um aparelho ou um cabo elétrico danificados são objetos perigosos.

- ▶ Nunca operar um aparelho danificado.
- ▶ Nunca operar um aparelho com a superfície fissurada ou quebrada.
- ▶ Para desligar o aparelho da fonte de alimentação nunca puxar pelo cabo elétrico. Remover o cabo elétrico sempre pela ficha.
- ▶ Se o aparelho ou o cabo elétrico estiver danificado, desligue imediatamente o disjuntor no quadro elétrico.
- ▶ Contactar a Assistência Técnica. → *Página 25*

A infiltração de humidade pode provocar um choque elétrico.

- ▶ Não utilizar aparelhos de limpeza a vapor ou de alta pressão para limpar o aparelho.

O isolamento dos cabos de eletrodomésticos pode derreter em contacto com partes quentes do aparelho.

- ▶ Nunca coloque o cabo de ligação de eletrodomésticos em contacto com partes quentes do aparelho.

⚠ AVISO – Risco de ferimentos!

As panelas podem saltar repentinamente devido a líquidos entre a base da panela e a zona de cozinhar.

- ▶ Mantenha a zona de cozinhar e a base da panela sempre secas.
- ▶ Nunca utilizar recipientes para cozinhar congelados.

Ao cozinhar em banho-maria a placa de cozinhar e o recipiente podem quebrar devido a sobreaquecimento.

- ▶ O recipiente em banho-maria não pode tocar directamente no fundo do tacho cheio de água.
- ▶ Utilizar apenas recipientes resistentes ao calor.

Um aparelho com superfície rachada ou partida pode causar cortes.

- ▶ Não utilize o aparelho se este apresentar uma superfície rachada ou partida.

2 Evitar danos materiais

Aqui encontra os danos materiais mais frequentes e sugestões sobre como estes podem ser evitados.

Dano	Causa	Medida
Manchas	Processo de cozedura sem supervisão.	Observe o processo de cozedura.
Manchas, lascamentos	Alimentos derramados, principalmente os que têm um elevado teor de açúcar.	Remova imediatamente com um raspador para vidros.
Manchas, lascamentos ou fissuras no vidro	Recipientes para cozinhar com defeito, recipientes para cozinhar com esmalte derretido ou recipientes para cozinhar com fundo de cobre ou de alumínio.	Utilize recipientes para cozinhar adequados e em bom estado.
Manchas, descolorações	Métodos de limpeza inadequados.	Utilize apenas produtos de limpeza adequados para vitrocerâmica e limpe a placa de cozinhar apenas quando estiver fria.
Lascamentos ou fissuras no vidro	Golpes ou queda de recipientes para cozinhar, acessórios para cozinhar ou outros objetos duros ou cortantes.	Ao cozinhar, não bata no vidro nem deixe cair objetos sobre a placa de cozinhar.
Riscos, descolorações	Recipientes para cozinhar com fundo áspero ou mover o recipiente para cozinhar sobre o placa de cozinhar.	Verificar recipientes. Ao mover o recipiente para cozinhar, levante-o.
Riscos	Sal, açúcar ou areia.	Não utilizar a placa de cozinhar como bancada ou superfície de trabalho.
Danos no aparelho	Cozer com recipiente para cozinhar congelado.	Nunca utilize recipientes para cozinhar congelados.
Danos no recipiente para cozinhar ou no aparelho	Cozinhar sem conteúdo.	Nunca coloque ou aqueça um recipiente para cozinhar vazio num disco quente.
Danos no vidro	Material derretido sobre o disco quente ou tampa da panela quente sobre o vidro.	Não coloque papel vegetal ou película de alumínio, nem recipientes de plástico ou tampas de panela sobre a placa de cozinhar.
Sobreaquecimento	Recipiente para cozinhar quente sobre o painel de comando ou o aro.	Nunca pouse recipientes para cozinhar quentes sobre estas áreas.

3 Proteção do meio ambiente e poupança

3.1 Eliminação da embalagem

Os materiais de embalagem são ecológicos e reutilizáveis.

- ▶ Separar os componentes e eliminá-los de acordo com o tipo de material.

3.2 Poupar energia

Se respeitar as seguintes indicações, o aparelho consome menos energia.

Selecione a zona para cozinhar adequada ao tamanho do tacho. Posicione o recipiente para cozinhar centrado.

Utilize recipientes cujo diâmetro de fundo corresponda ao diâmetro da zona de cozinhar.

Dica: Os fabricantes de recipientes indicam muitas vezes o diâmetro superior do tacho. Normalmente, este é superior ao diâmetro do fundo.

- Recipientes para cozinhar inadequados ou zonas de cozinhar não cobertas na totalidade consomem muita energia.

Tape os tachos com uma tampa adequada.

- Se cozinhar sem tampa, o aparelho necessita claramente de mais energia.

Levante a tampa o menos possível.

- Quando levanta a tampa, perde-se muita energia.

Utilize uma tampa de vidro.

- Com uma tampa de vidro pode ver para dentro do tacho sem levantar a tampa.

Utilize tachos e frigideiras com fundos planos.

- Fundos irregulares aumentam o consumo de energia.

Utilize recipientes para cozinhar adequados à quantidade de alimentos.

- Um recipiente para cozinhar grande com pouco conteúdo necessita de mais energia para aquecer.

Cozinhe com pouca água.

- Quanto mais água se encontrar no recipiente para cozinhar, mais energia é necessária para aquecer.

Mude atempadamente para uma potência de cozedura mais baixa. Utilize uma potência de continuação de cozedura adequada.

- Se a potência de continuação de cozedura estiver demasiado alta, acaba por desperdiçar energia.

Adaptar o nível de ventilação à intensidade dos vapores de cozedura.

- Um nível de ventilação inferior significa um menor consumo de energia.

No caso de vapores de cozedura intensos, selecionar atempadamente um nível de ventilação superior.

- Haverá uma menor dispersão dos odores pelo espaço.

Desligar o aparelho quando já não for necessário.

■

Assegurar um arejamento adequado ao cozinhar.

- O aparelho funciona de modo mais eficiente e com menos ruídos de funcionamento.

Limpar ou substituir o filtro nos intervalos indicados.

- A eficácia dos filtros mantém-se.

Pode encontrar informações sobre o produto de acordo com a norma (UE) 66/2014 no folheto do aparelho em anexo e na Internet, na página de produto do seu aparelho.

4 Recipientes para cozinhar adequados

Um recipiente para cozinhar adequado para cozinhar com indução tem de ter um fundo ferromagnético, ou seja, tem de ser atraído por um íman, para além disso, o fundo deverá corresponder ao tamanho do disco. Se um recipiente para cozinhar não for detetado num disco, coloque-o sobre o disco com o diâmetro imediatamente mais pequeno.

4.1 Tamanho e propriedades dos recipientes para cozinhar

Para detetar corretamente o recipiente para cozinhar, tem de tomar em consideração o tamanho e o material do mesmo. Todos os fundos dos recipientes para cozinhar têm de ser completamente planos e lisos.

Com Teste do recipiente para cozinhar verifica se o recipientes para cozinhar é adequado. Encontra mais informações em

→ "Teste do recipiente para cozinhar", Página 18.

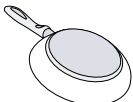
Recipientes para cozinhar	Materiais	Propriedades
Recipientes para cozinhar recomendados	Recipientes para cozinhar em aço inoxidável com base tipo sanduíche, que distribuem bem o calor.	Este recipiente para cozinhar distribui o calor uniformemente, aquece rapidamente e garante a sua deteção.
	Recipientes para cozinhar ferromagnéticos em aço esmaltado ou ferro fundido ou ainda em aço inoxidável especial para indução.	Este recipiente para cozinhar aquece rapidamente e é detetado de forma segura.

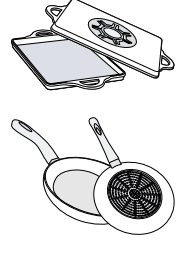
Adequado	O fundo não é completamente ferromagnético.	Se a área ferromagnética for menor do que o fundo da panela, apenas a área ferromagnética aquece. Deste modo, o calor não é distribuído uniformemente.
	Fundos de recipientes com partes de alumínio.	Estes fundos de recipiente para cozinhar reduzem a área ferromagnética, fazendo com que seja fornecida uma menor potência ao recipiente para cozinhar. Eventualmente, estes recipientes só são detetados de forma insuficiente ou não o são de todo e, portanto, não são suficientemente aquecidos.
Não adequado	Recipientes para cozinhar em aço delgado normal, vidro, barro, cobre ou alumínio.	

Notas

- Por norma, não utilize placas de adaptação entre a placa de cozinhar e o recipiente para cozinhar.
- Não aqueça recipientes vazios, nem utilize recipientes com fundo fino porque podem aquecer muito intensamente.

5 Familiarização

5.1 Cozedura por indução

Cozinhar por indução, em comparação com placas de cozinhar convencionais, traz algumas mudanças e uma série de vantagens, tais como poupança de tempo ao cozer e fritar, poupança de energia, bem como, maior facilidade de conservação e limpeza. Também permite um melhor controlo do calor, visto que o calor é gerado diretamente no recipiente para cozinhar.

5.2 O seu novo aparelho

Informações sobre o seu novo aparelho

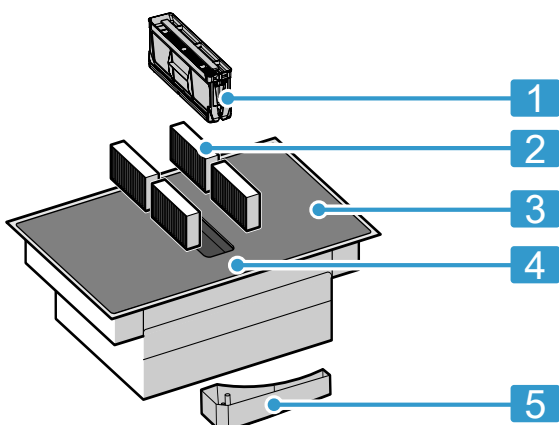

N.º	Designação
1	Filtro de gorduras
2	Filtro de odores no caso de funcionamento por circulação de ar ou filtro acústico no caso de funcionamento por exaustão de ar ¹
3	Placa de cozinhar
4	Painel de comandos
5	Recipiente de transvazamento

¹ Conforme o equipamento do aparelho.

5.3 Acessórios especiais

Conforme o tipo de instalação do aparelho, estão disponíveis diferentes acessórios que poderá adquirir numa loja especializada, junto da nossa Assistência Técnica ou da nossa página Web oficial.

- Conjunto de exaustão de ar
- Conjunto de recirculação de ar
- Filtro de odores para funcionamento por circulação de ar
- Filtro acústico para funcionamento por exaustão de ar

5.4 Painel de comandos

Pormenores individuais, tais como, cor e forma, podem divergir da figura.

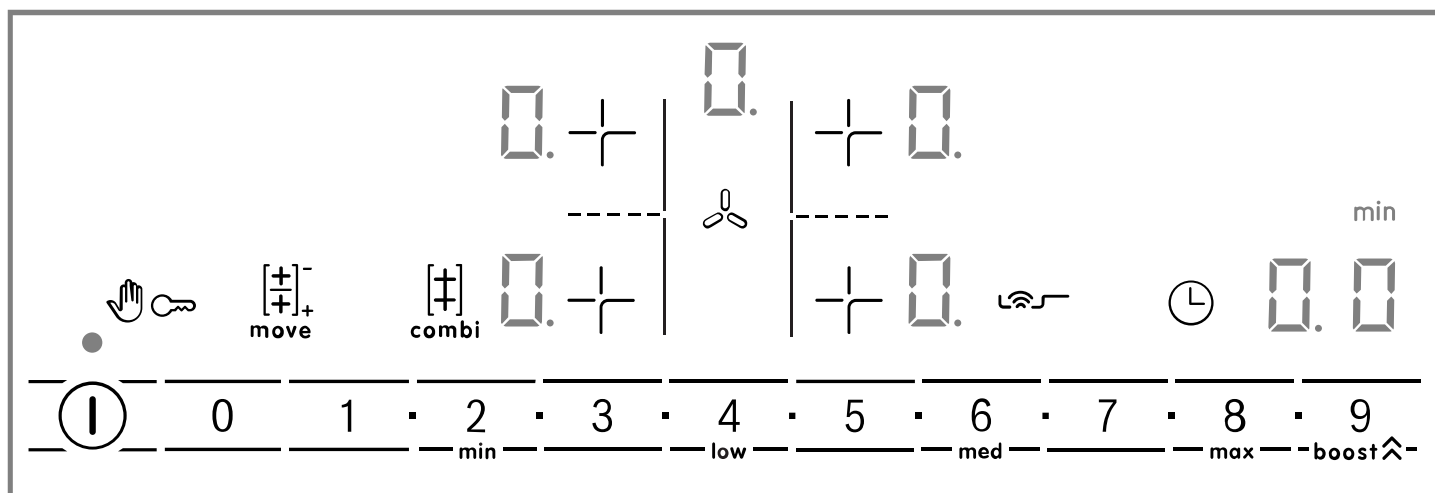

Notas

- Mantenha o painel de comandos sempre limpo e seco.
- Não coloque recipientes para cozinhar perto das indicações e dos sensores. O sistema eletrónico pode sobreaquecer.

Sensores de seleção

Quando a placa de cozinhar aquece, acendem-se os símbolos das zonas de comando disponíveis no momento.

Sensor	Função
ⓘ	Interruptor principal
+	Selecionar o disco

Sensor	Função
0 1 ■ 2 ■ ... 8 ■ 9	Zona de regulação
	Proteção contra anulação acidental
	Fecho de segurança para crianças
	CombiZone
	MoveMode
boost	PowerBoost Níveis de ventilação intensivos
	Função do temporizador
	PerfectFry Sensor
min low med max	Potências de fritura
	Comando manual do exaustor

Consoante o estado da placa de cozinhar, acendem-se também as indicações dos discos e das várias funções ativadas e disponíveis.

5.5 Distribuição das zonas de cozinhar

A potência indica foi medida com as painelas padrão descritas na norma IEC/EN 60335-2-6. A potência pode variar em função do tamanho ou do material do recipiente para cozinhar.

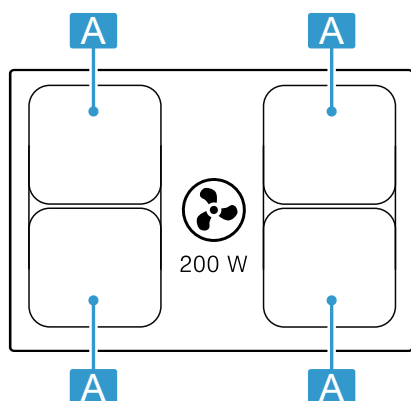

Área	Potência de cozedura máxima
A Ø 21 cm	Nível de potência 9 2.200 W PowerBoost 3.700 W
A 21 x 38 cm	Nível de potência 9 3.600 W

5.6 Disco

Antes de começar a cozinhar, verifique se o tamanho do recipiente para cozinhar é adequado para o disco que pretende utilizar para cozinhar:

Zona	Tipo de discos
	Zona de cozinhar de um circuito
	Disco combinado → <i>Página 13</i>

5.7 Indicação de calor residual

A placa de cozinhar dispõe de uma indicação de calor residual para cada disco. Não toque no disco enquanto a indicação de calor residual estiver acesa.

Indicação	Significado
<i>H</i>	O disco está muito quente.
<i>h</i>	O disco está quente.

6 Modos de funcionamento

Pode utilizar o seu aparelho no modo de funcionamento em saída de ar ou recirculação de ar.

6.1 Função com exaustão de ar

O ar aspirado é limpo na sua passagem pelo filtro de gordura e encaminhado para o exterior através de um sistema de tubagem.



O ar não pode ser desviado para uma chaminé, que seja usada para gases de escape de aparelhos que queimem gás ou outros combustíveis (não se aplica a aparelhos de circulação de ar).

- Caso o ar evacuado tenha de ser encaminhado por uma chaminé de exaustão de fumos ou de gases queimados que não esteja em funcionamento, é necessária uma autorização da entidade supervisora da instalação dos aparelhos de queima.
- Se o ar evacuado for encaminhado através da parede exterior, deve ser utilizada uma conduta telescópica.

6.2 Funcionamento por recirculação de ar

O ar aspirado é limpo através da sua passagem pelo filtro de gorduras e por um filtro anti-cheiros e conduzido, de novo, para o compartimento.



Para se poder eliminar os odores no modo de funcionamento em recirculação de ar, tem de ser montado um filtro anti-cheiros. Para poder tirar proveito das diversas possibilidades de utilização do aparelho com funcionamento por recirculação de ar, verifique o nosso folheto ou consulte o seu distribuidor. Pode adquirir os acessórios necessários junto do distribuidor, da assistência ao cliente ou na loja online.

Nota: Se cozinhar de forma intensiva e prolongada, será enviada humidade para o ar ambiente. Se usar o aparelho no modo de funcionamento em recirculação de ar, recomendamos que areje adequadamente a cozinha, p. ex., abrindo por momentos uma janela, para remover a humidade em excesso.

7 Antes da primeira utilização

Respeite as seguintes recomendações.

7.1 Primeira limpeza

Remover restos da embalagem da superfície da placa de cozinhar e limpe a superfície com um pano húmido. Encontre uma lista dos produtos de limpeza recomendados na página web oficial www.bosch-home.com. Mais informações sobre a conservação e limpeza. → *Página 19*

7.2 Preparar o aparelho

Para um correto funcionamento, deve colocar os componentes por esta ordem:

1. Insira o filtro.
2. Insira o filtro metálico de gorduras.

Nota: Nunca utilize o aparelho sem filtro metálico de gorduras e recipiente de transvazamento.

7.3 Regular o modo de funcionamento

O aparelho é fornecido com funcionamento por circulação de ar predefinido.

Se a sua placa de cozinhar estiver instalada com saída de ar virada para fora, tem de configurar a regulação $\epsilon / 7$ neste modo. Para mais informações, consulte o capítulo → *"Regulações base", Página 17*

7.4 Cozedura por indução

Cozinhar por indução, em comparação com placas de cozinhar convencionais, traz algumas mudanças e uma série de vantagens, tais como poupança de tempo ao cozer e fritar, poupança de energia, bem como, maior facilidade de conservação e limpeza. Também permite um melhor controlo do calor, visto que o calor é gerado diretamente no recipiente para cozinhar.

7.5 Recipientes para cozinhar

Encontra uma lista dos recipientes para cozinhar recomendados na página web oficial www.bosch-home.com. Mais informações sobre o recipiente para cozinhar adequado. → *Página 6*

8 Operação base

8.1 Ligar a placa de cozinhar

- ▶ Toque em ①. Soa um sinal acústico e acende a indicação ao lado de ①.
- ✓ A placa de cozinhar está pronta a entrar em funcionamento.

ReStart

- ▶ Se ligar o aparelho nos primeiros 4 segundos depois de o ter desligado, a placa de cozinhar entra em funcionamento com as regulações anteriores.



8.2 Desligar placa de cozinhar

- ▶ Toque em ①, até que as indicações se apaguem.
- ✓ Todos os discos estão desligados.

Nota: Se todos os discos estiverem desligados durante mais de 20 segundos, a placa de cozinhar desliga-se.

8.3 Regular o nível de potência nos discos

O disco tem 17 níveis de potência que são indicados de 1 até 9 com valores intermédios. Selecione o nível de potência mais adequado para os alimentos e para o processo de cozedura planeado.



1. Para seleccionar o disco toque em .
- ✓ A indicação  acende-se e, por baixo desta, o símbolo .
2. Selecione a potência de cozedura desejada na zona de regulação.
- ✓ O nível de potência está regulado.



Nota: O nível de potência seleccionado pisca se não houver nenhum recipiente para cozinhar sobre o disco ou se a panela não for adequada. O disco desliga-se após um terminado tempo.

8.4 Dicas para cozinhar

- Ao aquecer puré, sopas cremosas ou molhos espessos, mexa ocasionalmente.
- Para pré-aquecer, regule a potência de cozedura 8-9.
- Ao cozinhar com tampa, reduza a potência de cozedura assim que sair vapor. O resultado da cozedura não é influenciado pela saída de vapor.
- Coloque uma tampa no recipiente para cozinhar após o processo de cozedura, até servir o prato.
- Para cozinhar com a panela de pressão, observe as instruções do fabricante.
- Não cozinhe os alimentos durante demasiado tempo, para manter o valor nutritivo. O alarme de cozinha permite-lhe regular o tempo de cozedura ideal.
- Preste atenção para que o óleo não faça fumo.
- Para alourar os alimentos, salteie-os sucessivamente e em pequenas doses.
- Alguns recipientes para cozinhar podem alcançar altas temperaturas durante a cozedura. Utilize, por conseguinte, pegas de cozinha.
- Poderá consultar recomendações para cozinhar de modo energeticamente eficiente em
→ "Poupar energia", Página 6

Recomendações para cozinhar

A tabela mostra que nível de potência () é apropriado para cada alimento. O tempo de cozedura () pode variar conforme o tipo, peso, espessura e qualidade dos alimentos.

		 min
Derreter		
Chocolate, cobertura	1 - 1.	-
Manteiga, mel, gelatina	1 - 2	-
Aquecer e manter quente		
Guisado, p. ex., guisado de lentilhas	1 - 2	-
Leite ¹	1 - 2.	-
Salsichas cozidas ¹	3 - 4	-
Descongela e aquecer		
Espinafres, ultracongelados	3 - 4	15 - 25

¹ Sem tampa



² Pré-aquecer na potência de cozedura 8 - 8.

QuickStart

- ▶ Se colocar um recipiente para cozinhar sobre a placa de cozinhar antes de ligar, este será detetado ao ligar e é seleccionado o respetivo disco. Em seguida, nos 20 segundos seguintes, deve seleccionar o nível de potência; de contrário, a placa de cozinhar desliga-se.

Alterar o nível de potência ou desligar o disco

1. Selecione o disco.
 2. Selecione a potência de cozedura desejada na zona de regulação ou regule para .
- ✓ A potência de cozedura do disco altera-se ou o disco desliga-se e aparece a indicação de calor residual.

		 min
Carne de vaca estufada, ultracongelada	3 - 4	35 - 55
Escaldar, cozer lentamente		
Bolinhas de batata no vapor ¹	4 - 5.	20 - 30
Peixe ¹	4 - 5	10 - 15
Molhos brancos, p. ex., molho bechamel	1 - 2	3 - 6
Molhos batidos, p. ex., molho béarnaise, molho holandês	3 - 4	8 - 12
Ferver, cozinhar a vapor, estufar		
Arroz com o dobro da quantidade de água	2 - 3.	15 - 30
Arroz doce ²	2 - 3	30 - 40
Batatas cozidas, com pele	4 - 5.	25 - 35
Batatas cozidas	4 - 5.	15 - 30
Massas ¹	6 - 7	6 - 10
Guisado	3 - 4.	120 - 180
Sopas	3 - 4.	15 - 60
Legumes	2 - 3.	10 - 20
Legumes, ultracongelados	3 - 4.	7 - 20
Guisado na panela de pressão	4 - 5.	-
Estufar		
Rolo de carne	4 - 5	50 - 65
Carne estufada	4 - 5	60 - 100
Carne de vaca guisada ²	3 - 4	50 - 60
Estufar/fritar com pouca gordura ¹		
Escalopes, simples ou panados	6 - 7	6 - 10
Escalopes, ultracongelados	6 - 7	6 - 12
Costeletas, simples ou panadas	6 - 7	8 - 12
Bife (3 cm de espessura)	7 - 8	8 - 12

¹ Sem tampa

² Pré-aquecer na potência de cozedura 8 - 8.

		⊖ min
Peito de aves, 2 cm de espessura	5 - 6	10 - 20
Peito de aves, ultracongelado	5 - 6	10 - 30
Almôndegas (3 cm de espessura)	4. - 5.	20 - 30
Hambúrguer (2 cm de espessura)	6 - 7	10 - 20
Peixe e filete de peixe, simples	5 - 6	8 - 20
Peixe e filete de peixe, panado	6 - 7	8 - 20
Peixe, panado e ultracongelado, p. ex, barrinhas de peixe	6 - 7	8 - 15
Camarão e caranguejo	7 - 8	4 - 10
Saltear legumes e cogumelos frescos	7 - 8	10 - 20
Pratos fritos, legumes, carne em tiras à oriental	7 - 8	15 - 20
Pratos ultracongelados, p. ex. pratos fritos	6 - 7	6 - 10
Crepes, confeccionar sucessivamente	6. - 7.	-

¹ Sem tampa
² Pré-aquecer na potência de cozedura 8 - 8.

		⊖ min
Omeleta (confeccionar sucessivamente)	3. - 4.	3 - 10
Ovos estrelados em óleo	5 - 6	3 - 6
Fritar, 150-200 g por dose em 1-2 l de óleo, fritar em doses¹		
Produtos ultracongelados, p. ex., batatas fritas, nuggets de frango	8 - 9	-
Croquetes, ultracongelados	7 - 8	-
Carne, p. ex., frango em pedaços	6 - 7	-
Peixe, panado ou em massa de cerveja	6 - 7	-
Legumes, cogumelos, panados, em massa de cerveja ou tempura	6 - 7	-
Bolos pequenos, p. ex., bolas de Berlim, fruta em massa de cerveja	4 - 5	-

¹ Sem tampa
² Pré-aquecer na potência de cozedura 8 - 8.

9 Comando do exaustor



O comando do exaustor permite-lhe comandar o sistema de extração de ar de alta eficácia integrado na superfície de cozedura.

9.1 Comando manual da ventilação



Pode controlar manualmente o nível de ventilação.

Nota: No caso de recipientes de cozinha altos não pode ser garantida uma potência de exaustão otimizada. Pode melhorar a potência de exaustão com uma tampa colocada na diagonal.

Ativar o comando manual da ventilação

- Toque em .
A ventilação começa com o nível de potência previamente regulado.
- Nos 10 segundos seguintes, selecione o nível de potência pretendido na zona de regulação.
O nível de potência regulado acende-se.
- Para confirmar a regulação, toque em .
✓ A ventilação está ativada.







Alterar ou desativar o comando manual da ventilação

- Toque em .
- Na zona de regulação, selecione o nível de potência pretendido ou regule para .

9.2 Nível de ventilação intensivo



A ventilação dispõe de dois níveis intensivos. Se ativar os níveis intensivos, a ventilação funciona durante breves momentos na potência máxima.

Ativar o nível de ventilação intensivo

- Toque em .
- Selecione o nível intensivo pretendido:
 - Nível intensivo I:** selecione o nível de potência  e, em seguida, toque em **boost** . A indicação  acende-se. O nível está ativado.
 - Nível intensivo II:** toque de novo em **boost** . O visor  acende-se. O nível está ativado.

Nota: Após aprox. 8 minutos, o aparelho comuta automaticamente de volta para o nível de potência .

Alterar ou desativar o nível de ventilação intensivo

- Toque em .
- Na zona de regulação, selecione o nível de potência pretendido ou regule para .

9.3 Arranque automático para ventilação

Ao selecionar uma potência de cozedura para um disco, o arranque automático liga-se.

A ventilação liga-se no caso de uma potência de cozedura correspondente à potência de cozedura dos discos. Para alterar esta regulação, consulte o capítulo → "Regulações base", Página 17.

9.4 Função de funcionamento por inércia para a ventilação

A função de funcionamento posterior deixa que o sistema de ventilação continue a trabalhar durante alguns minutos após desligar a placa de cozinhar. Deste mo-

do elimina vapores de cozedura ainda existentes. Depois disso, o sistema de ventilação desliga-se automaticamente.

Ativar o funcionamento posterior do ventilador

Por predefinição, o tempo de funcionamento posterior é ativado com um tempo de desativação máximo. Para alterar esta regulação, consulte o capítulo → "Regulações base", Página 17.

Nota: O funcionamento posterior só se liga, se, pelo menos, um disco tiver estado ligado durante no mínimo, um minuto.

Desativar o funcionamento posterior do ventilador

Manual

Se tocar em , desativa esta função.

Automático

O aparelho desativa a função de funcionamento posterior quando:

- O tempo de inércia tiver chegado ao fim.
- Voltar a ligar o aparelho.

10 CombiZone

Permite a combinação de dois discos do mesmo tamanho, sendo ligado o mesmo nível de potência em ambos. Foi especialmente concebida para cozinhar com um recipiente longo.

A função permite cozinhar com um recipiente que ocupa um disco e que, para garantir um maior conforto, poderá mover de uma zona para outra. Neste caso, as duas zonas mantêm a mesma potência de cozedura e as mesmas regulações.

10.1 Posicionamento dos recipientes para cozinhar

Utilize um recipiente para cozinhar que se adapte ao disco.

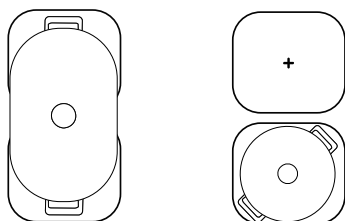

Nota:

Coloque o recipiente de forma a que fique coberta apenas uma das zonas combinadas. Os discos não são ativados corretamente e não obterá bons resultados de cozedura.

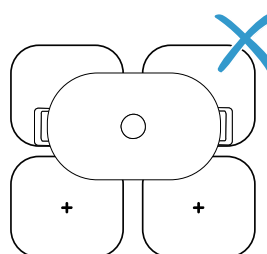

10.2 Ligue CombiZone

1. Selecione um dos dois discos e regule a potência de cozedura.
 2. Prima .
- ✓ ● acende e a potência de cozedura aparece na indicação do disco inferior.
 - ✓ A função está ativada.

10.3 Desligue CombiZone

- ▶ Toque em .
- ✓ A função está desativada.
- ✓ Os dois discos continuam a funcionar como dois discos independentes.

11 MoveMode

Permite uma alteração do nível de potência de um recipiente para cozinhar, deslocando-o de um disco para outro. Foi especialmente concebida para cozinhar com um recipiente.

11.1 Posicionar e deslocar o recipiente para cozinhar

Utilize apenas um recipiente para cozinhar. Ocupe uma zona de cozinhar e, de acordo com o nível de potência pretendido, mova de uma zona para outra.

Cada zona de cozinhar tem um nível de potência predefinido:

- Área dianteira: nível de potência .

- Área traseira: nível de potência .

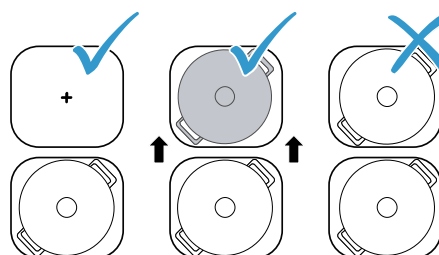

11.2 Ligue MoveMode

1. Selecione um dos dois discos.
 2. Toque em .
- ✓ ● e o nível de potência do disco onde se encontra o recipiente acendem-se com uma cor mais clara.
 - ✓ A função está ativada.

Nota: Pode alterar os níveis de potência das áreas durante o processo de cozedura.

11.3 Desligue MoveMode

- ▶ Toque em .
- ✓ A função está desativada.

Nota: Se o nível de potência de um dos dois discos for colocada em , a função desativa-se no espaço de cerca de 10 segundos.

12 Funções de tempo



A sua placa de cozinhar dispõe de várias funções para a regulação do tempo de cozedura:

- Temporizador para desligar
- Temporizador

12.1 Temporizador para desligar



Permite a programação de um tempo de cozedura para um ou vários discos. O disco é automaticamente desligado após decorrer o tempo.

Ligue Temporizador para desligar

1. Selecione o disco e nível de potência.
 2. Prima .
- ✓ No disco acende .
3. Regule o tempo de cozedura na área de regulação.
 - Para regular um tempo de cozedura inferior a 10 minutos, toque sempre em 0, antes de seleccionar o valor pretendido.
- ✓ Começa a contagem decrescente do tempo de cozedura.
 - ✓ Decorrido o tempo de duração, ouve-se um sinal.
4. Prima .
- ✓ As indicações apagam-se e o sinal sonoro deixa de soar.

Nota: Se, num disco onde está ativado o PerfectFry Sensor, estiver programado o tempo de cozedura, então o tempo de cozedura programado inicia a contagem decrescente assim que tiver sido atingido o nível de temperatura selecionado.



Altere ou desligue Temporizador para desligar

1. Selecione o disco e, em seguida, toque em .
2. Alterar o tempo de cozedura na zona de regulação ou regular para , de modo a apagar o tempo.



12.2 Temporizador

Permite a ativação de um temporizador de 0 a 99 min. Esta função depende dos discos e de outras regulações. Não desliga automaticamente os discos.

Ligue Temporizador

1. Prima  as vezes necessárias até  acender.
 2. Regule o tempo desejado na zona de regulação.
- ✓ Começa a contagem decrescente do tempo.
 - ✓ Decorrido o tempo de duração, ouve-se um sinal.
3. Prima .
- ✓ As indicações apagam-se e o sinal sonoro deixa de soar.



Temporizador Alterar ou desligar

1. Prima  as vezes necessárias até  acender.
2. Altere o tempo na zona de regulação ou regule para , para apagar o tempo.

13 PowerBoost

Esta função permite-lhe aquecer grandes quantidades de água mais rapidamente do que com .

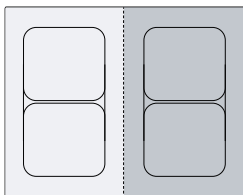

Esta função está disponível para todos os discos, desde que o outro disco do mesmo grupo não esteja em funcionamento.

Caso contrário, na indicação do disco selecionado piscam  e . Em seguida, é regulado automaticamente , sem ativar a função.





13.1 Ligue PowerBoost

Requisito: Na área da zona combinada, só pode ativar a função PowerBoost se utilizar os dois discos de forma independente um do outro.

1. Selecione o disco.
 2. Toque em . A indicação  acende-se.
- ✓ A função está ativada.

13.2 Desligue PowerBoost

1. Selecione o disco.
 2. Toque em . A indicação  apaga-se e o disco regressa à potência de cozedura .
- ✓ A função está desativada.

Nota: Em determinadas circunstâncias, esta função pode desligar-se automaticamente, para proteger os elementos eletrónicos no interior da placa de cozinhar.

14 PerfectFry Sensor

Esta função permite cozinhar sem estresse e com resultados excelentes.

Em vez de estar constantemente a adaptar o nível de potência durante a cozedura, selecione no início, uma única vez, a temperatura desejada. Sensores por baixo da vitrocerâmica medem então a temperatura do recipiente para cozinhar e mantêm a temperatura constante durante todo o processo de cozedura.

Esta função está disponível em todos os discos identificados com este símbolo .

14.1 Vantagens

- A temperatura é mantida constante, sem ter de alterar o nível de potência.
- O óleo não é sobreaquecido. É impedido que os alimentos queimem.
- O disco apenas só aquece quando isso é necessário para manter a temperatura, o que origina uma poupança de energia.

14.2 Níveis de temperatura

Níveis de temperatura para a preparação de alimentos.

Nível	Temperatura	Funções
min	140 °C	Saltear em azeite ou manteiga
low	160 °C	Fritar peixe e alimentos grossos
med	180 °C	Fritar empanados, congelados e grelhados
max	215 °C	Grill e chapa de grill a alta temperatura

14.3 Recipientes para cozinhar recomendados



Para esta função foi desenvolvido um recipiente para cozinhar especial que permite obter resultados ideais.

Recipientes para cozinhar	Zona de cozinhar recomendada
Frigideira Ø 21 cm	Disco simples

Pode adquirir os recipientes recomendados através do Serviço de Assistência Técnica, numa loja especializada ou na nossa loja online www.bosch-home.com.

Nota: Também pode utilizar outro recipiente para cozinhar. No entanto, dependendo das características do recipiente para cozinhar, a temperatura alcançada poderá divergir do nível de temperatura selecionado.

14.4 Ligue PerfectFry Sensor

1. Selecione o disco e, em seguida, toque em .
 - ✓ Na indicação do disco acende-se .
2. Nos próximos 10 segundos, selecione o nível de temperatura pretendido na zona de regulação.
 - ✓ A função está ativada.
3.  acende-se, até a temperatura de fritura ser atingida. Em seguida, soa um sinal e o símbolo da temperatura apaga-se.



4. Quando for atingida a temperatura de fritura, deite a gordura de fritar e, em seguida, os alimentos na frigideira.

Nota: Um disco tem de estar selecionado para que seja apresentado  e o nível de temperatura.

14.5 Desligue PerfectFry Sensor

- ▶ Selecione o disco e toque em .
- ✓ A função está desativada.

14.6 Recomendações para cozinhar com o PerfectFry Sensor

A tabela seguinte mostra o nível de temperatura ideal para uma variedade de refeições. A temperatura  e o tempo de cozedura  min dependem da quantidade, do estado e da qualidade dos alimentos.

		 min
Carne		
Escalopes	med	6-10
Escalopes, panados	med	6-10
Filetes	med	6-10
Costeletas	low	10-15
Cordon bleu, escalopes de Viena	med	10-15
Bife, mal passado, 3 cm de espessura	max	6-8
Bife, no ponto, 3cm de espessura	max	8-12
Bife, bem passado, 3 cm de espessura	med	8-12
Costeletão de novilho, mal passado, 4,5 cm de espessura	max	10-15
Costeletão de novilho, no ponto, 4,5 cm de espessura	max	20-30
Peito de aves, 2 cm de espessura	low	10-20
Toucinho	min	5-8
Carne picada	med	6-10
Hambúrguer, 1,5 cm de espessura	low	6-15
Almôndegas, 2 cm de espessura	low	10-20
Salsichas	low	8-20
Chouriço, salsicha fresca	low	10-20
Espetadas, kebabs	low	10-20
Gyros	med	7-12
Peixe e marisco		
Filete de peixe	med	10-20
Filetes de peixe, panados	med	10-20
Peixe, assado, inteiro	low	10-20
Sardinhas	med	6-12
Gambas, camarão	med	4-8
Polvo, choco	med	6-12
Pratos de ovos		
Ovos estrelados em manteiga	min	2-6
Ovos estrelados	med	2-6
Ovos mexidos	min	4-9

	⌘	⌚ min
Omelete	min	3-6
Rabanadas	low	4-8
Crepes, blinis, panquecas, tacos	max	1-3
Legumes		
Batatas assadas	max	6-12
Batatas fritas	med	15-25
Bolinhos de batata	max	2-4
Cebolas, alho frito	min	2-10
Rodelas de cebola	low	5-10
Curgetes, beringelas, pimentos	min	4-12
Espargos verdes	low	4-15
Cogumelos	med	10-15
Legumes em massa de tempura	med	5-10



	⌘	⌚ min
Produtos ultracongelados		
Panados de frango	med	10-15
Barrinhas de peixe	med	8-12
Batatas fritas	max	4-8
Pratos salteados	low	6-10
Crepes primavera	med	10-30
Empadas, croquetes	max	3-8
Outras		
Queijo frito	low	7-10
Croutons	low	6-10
Pão torrado	med	4-8
Amêndoas, nozes, pinhões, torrados	med	3-15

15 Fecho de segurança para crianças

A placa de cozinhar está equipada com um fecho de segurança para crianças. Com ele evita que crianças liguem a placa de cozinhar.

15.1 Ligue Fecho de segurança para crianças

Requisito: A placa de cozinhar tem de estar desligada.

- ▶ Toque em  durante 4 segundos.
- ✓ A indicação ao lado de  acende durante 10 segundos.
- ✓ A placa de cozinhar está bloqueada.

15.2 Desligue Fecho de segurança para crianças

- ▶ Toque em  durante 4 segundos.
- ✓ O bloqueio está desativado.

15.3 Fecho de segurança para crianças automático

Também pode ativar automaticamente o fecho de segurança para crianças cada vez que desliga a placa de cozinhar.

Como ativar e desativar a função é descrito no capítulo Regulações base → *Página 17*.

16 Proteção contra anulação acidental

Permite bloquear o painel de comandos para efetuar a limpeza, de forma a impedir que as regulações sejam mudadas de forma involuntária.

O bloqueio não tem qualquer efeito no interruptor principal.

16.1 Ligue Proteção contra anulação acidental

- ▶ Toque em . Ouve-se um sinal.
- ✓ O painel de comandos fica bloqueado durante 35 segundos. 5 segundos antes de desligar ouve-se um sinal.

16.2 Desligue Proteção contra anulação acidental

Para desativar a função antecipadamente:

- ▶ Toque em .
- ✓ O painel de comandos está desbloqueado.

17 Desativação de segurança individual

A função de segurança é ativada se uma zona de cozinhar estiver em uso por um longo período e você não alterar nenhuma configuração. A zona de cozinhar exibe **FB** e desliga-se.

O tempo de 1 a 10 horas depende do nível de potência selecionado.

Prima uma tecla qualquer para ligar a zona de cozinhar.

18 Regulações base

Pode ajustar as regulações base do seu aparelho às suas necessidades.

18.1 Vista geral das regulações base

Indicação	Regulação	Valor
c 1	Fecho de segurança para crianças	0 - Manual. ¹ 1 - Automático. 2 - Desligado.
c 2	Sinais sonoros	0 - Os sinais de confirmação e de falha estão desativados. 1 - Apenas o sinal de falha está ativado. 2 - Apenas o sinal de confirmação está ativado. 3 - Todos os sinais sonoros estão ativados ¹ .
c 3	Indicação do consumo energético Mostra o consumo total de energia entre ligar e desligar a placa em kWh. A precisão da indicação depende da qualidade de tensão da corrente elétrica, entre outros.	0 - Desligado. ¹ 1 - Ligado.
c 5	Desligamento automático das zonas de cozinhar.	00 - desligou-se. ¹ 01-99 - Minutos até ao desligar automático.
c 6	Tempo de duração do sinal sonoro de fim do temporizador	1 - 10 segundos ¹ 2 - 30 segundos 3 - 1 minuto
c 7	Limitação de potência Permite, se necessário, a limitação da potência total da placa de cozinhar, se isso for necessário devido às propriedades da sua instalação elétrica. As definições disponíveis dependem da potência máxima da placa de cozinhar. Pode encontrar indicações exatas na chapa de características. Se a função estiver ativa e a placa de cozinhar atingir o limite de potência regulado, é exibido _ e poderá selecionar um nível de potência mais elevado.	0 - Desligado. Potência máxima da placa de cozinhar ¹ . 1 - 1000 W. Potência mínima. 1. - 1500 W. ... 3 - 3000 W. Recomendado para 13 ampere. 3. - 3500 W. Recomendado para 16 ampere. 4 - 4000 W. 4. - 4500 W. Recomendado para 20 ampere. ... 9 - Potência máxima da placa de cozinhar.
c 9	Tempo de seleção da zona de cozinhar	0 - Ilimitado: pode regular a última zona de cozinhar selecionada, sem ter de a selecionar de novo. ¹ 1 - Limitado: pode regular a última zona de cozinhar selecionada dentro de 10 segundos após a seleção. Depois disso, precisa de selecionar de novo a zona de cozinhar antes da regulação.
c 12	Teste do recipiente para cozinhar Com esta função pode verificar a qualidade do recipiente para cozinhar.	0 - Não adequado. 1 - Não ideal. 2 - Adequado.
c 17	Regular modo de funcionamento em recirculação de ar ou modo de funcionamento em saída de ar.	0 - Configurar modo de funcionamento em recirculação de ar. ¹ 1 - Configurar modo de funcionamento em saída de ar.
c 18	Regular arranque automático	0 - Desligado. 1 - Ligado: a ventilação arranca com um nível de potência correspondente ao respetivo nível de potência das zonas de cozinhar. ¹

¹ Definições de fábrica

Indicação	Regulação	Valor
⊂ 20	Regular funcionamento por inércia Se a sua placa de cozinhar estiver a trabalhar no modo de funcionamento em saída de ar, a ventilação liga-se durante aprox. 6 minutos com o nível de potência. Se a sua placa de cozinhar estiver a trabalhar no modo de funcionamento em recirculação de ar, a ventilação liga-se durante aprox. 30 minutos com o nível de potência. A função de funcionamento por inércia desliga-se automaticamente após este período de tempo.	0 - Desligado. 1 - Ligado ¹ :
⊂ 0	Repor as regulações de fábrica	0 - Regulações individuais ¹ . 1 - Regulações de fábrica.

¹ Definições de fábrica

18.2 Relativamente às regulações base

Requisito: A placa de cozinhar tem de estar desligada.

1. Para ligar a placa de cozinhar, toque em ①.
2. Nos próximos 10 seg., toque em ⊖ durante 4 seg.

Informação sobre o produto	Indicação
Lista de serviços de assistência técnica	0 1
Número de série	Fd
Número de série 1	02.
Número de série 2	05

- ✓ As primeiras quatro indicações fornecem informações sobre o produto. Para abrir cada uma das indicações, toque na zona de regulação.

3. Para aceder às regulações base, toque em ⊖.
- ✓ ⊂ 1 e 0 acendem-se como pré-regulação.
4. Toque em ⊖ as vezes necessárias até que apareça a regulação pretendida.
5. Selecione a regulação pretendida na zona de regulação.
6. Toque em ⊖ durante 4 seg.
- ✓ As regulações estão memorizadas.

18.3 Cancelar a alteração das regulações base

- ▶ Toque em ①.
- ✓ Todas as alterações são rejeitadas e não são guardadas.

19 Teste do recipiente para cozinhar

A qualidade dos recipientes para cozinhar tem uma grande influência sobre a rapidez e o resultado do processo de cozedura.

Com esta função pode verificar a qualidade do recipiente para cozinhar.

Antes da verificação, certifique-se de que o tamanho do fundo do recipiente para cozinhar coincide com o tamanho do disco utilizado.

O acesso faz-se através das regulações base.

→ *Página 17*

19.1 Realize Teste do recipiente para cozinhar

1. Coloque o recipiente para cozinhar, à temperatura ambiente, com aprox. 200 ml de água no centro do disco cujo tamanho melhor se adequa ao tamanho da base do recipiente.
2. Aceda às regulações base e selecione ⊂ 1 2.

3. Toque na zona de regulação. Nos discos pisca a indicação —.
- ✓ Teste a decorrer.
- ✓ O resultado aparece após 10 segundos nas indicações dos discos.

19.2 Verificar o resultado

Na tabela seguinte pode ver o que significa o resultado da qualidade e rapidez do processo de cozedura.

Resultado
0 O recipiente para cozinhar não é indicado para o disco e, por isso, não aquece.
1 O recipiente aquece mais lentamente do que o esperado e o processo de cozedura não decorre de forma ideal.
2 O recipiente aquece corretamente e o processo de cozedura está em ordem.

Para ativar esta função, toque na zona de regulação.

20 Limitação de potência

Com esta função pode regular a potência total da placa de cozinhar.

A placa de cozinhar está regulada de fábrica. Pode consultar na placa de características a potência máxima da placa de cozinhar. Com esta função, ajusta a configuração aos requisitos de qualquer instalação elétrica.

Para não ultrapassar este valor de ajuste, a placa de cozinhar distribui automaticamente a potência disponível pelas zonas de cozinhar ligadas, conforme a necessidade.

Enquanto esta função estiver ativada, a potência de qualquer disco pode diminuir temporariamente para um valor abaixo do valor nominal. Para não ultrapassar este valor de ajuste, a placa de cozinhar distribui automaticamente a potência disponível pelos discos ligados, conforme a necessidade. O aparelho regula e seleciona autonomamente o nível de potência mais elevado possível.

Pode descobrir como proceder no capítulo Regulações base → *Página 17*

21 Limpeza e manutenção

Para que o seu aparelho se mantenha durante muito tempo operacional, deve proceder a uma limpeza e manutenção cuidadosa do mesmo.

21.1 Produto de limpeza

Os produtos de limpeza e raspadores para vidro adequados podem ser adquiridos junto da Assistência técnica, no comércio ou na loja online www.bosch-home.com.

ATENÇÃO!

Os produtos de limpeza inadequados podem danificar a superfície do aparelho.

- ▶ Nunca utilize produtos de limpeza inadequados.
- ▶ Não utilize produtos de limpeza enquanto a placa de cozinhar ainda estiver quente. Isso pode causar marcas na superfície.

Produtos de limpeza inadequados

- Detergente não diluído
- Detergente para máquinas de lavar loiça
- Produtos abrasivos
- Produtos de limpeza agressivos, p. ex., spray limpafornos ou produtos para a remoção de manchas
- Esponjas com face abrasiva
- Aparelhos de limpeza a alta pressão e aparelhos com jato de vapor

21.2 Relativamente a componentes a limpar ou a substituir

O seguinte resumo mostra os componentes do aparelho que deverá substituir ou limpar.

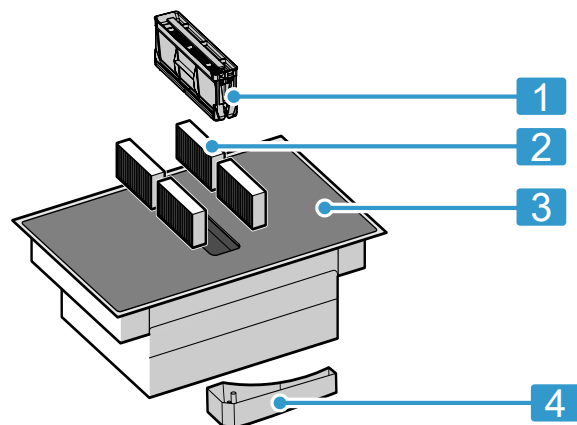

- | | |
|---|-------------------------------------|
| 1 | Filtro de gorduras |
| 2 | Filtro de odores ou filtro acústico |
| 3 | Vitrocerâmica |
| 4 | Recipiente de transvazamento |

21.3 Limpar placa de cozinhar

Limpe a placa de cozinhar após cada utilização, para que os restos de comida não queimem e fiquem agarrados.

Requisito: A placa de cozinhar tem de estar fria. Em caso de manchas de açúcar, amido de arroz, plástico ou película de alumínio, não deixe arrefecer a placa de cozinhar.

1. Remova a sujidade mais resistente com um raspador para vidros.
2. Limpe a placa de cozinhar com um produto de limpeza adequado para vitrocerâmica. Observe as indicações de limpeza na embalagem do produto de limpeza.

Dicas

- Pode obter bons resultados de limpeza com uma esponja especial para vitrocerâmica.
- Se mantiver o fundo do recipiente para cozinhar limpo, a superfície da placa de cozinhar permanece em bom estado.

21.4 Limpar o aro da placa de cozinhar

Quando, após a utilização, se encontrar sujidade ou manchas sobre o aro da placa de cozinhar, limpe-o.

Nota: Não utilize raspadores para vidros.

1. Limpe o aro da placa de cozinhar com uma solução quente à base de detergente e um pano macio. Lavar bem os panos de esponja novos, antes de os utilizar.
2. Seque com um pano macio.

21.5 Substituir o filtro de odores ou filtro acústico

Troque regularmente os filtros de odores. Troque os filtros acústicos, caso estejam sujos.

Nota: Os filtros de odores ou filtros acústicos podem ser obtidos numa loja especializada, no Serviço de Assistência Técnica ou na loja online.

1. Apenas filtros originais, para garantir um funcionamento ideal.

2. ATENÇÃO!

Se um filtro de gordura cair, pode danificar a placa de cozinhar que se encontra por baixo.

- ▶ Agarrar o filtro de gordura por baixo.

Retire o filtro de gorduras.

- Pode acumular-se gordura em baixo no recipiente. Não incline o filtro de gorduras para evitar que pingue gordura.

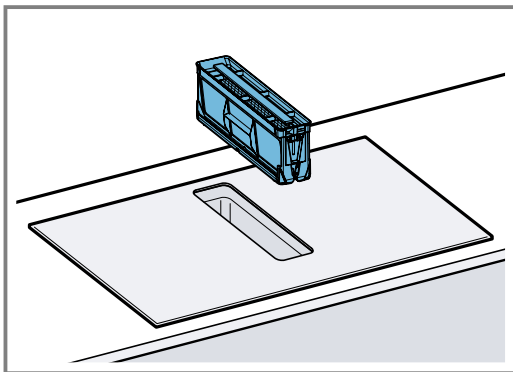

3. Remova os 4 filtros de odores ou acústicos e elimine-os corretamente.

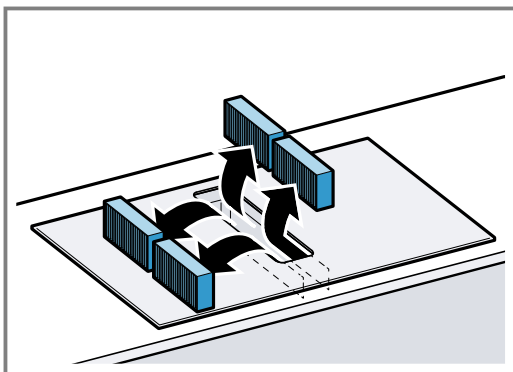

4. Coloque os 2 filtros de odores ou acústicos do lado esquerdo e direito no aparelho e empurre para a frente.

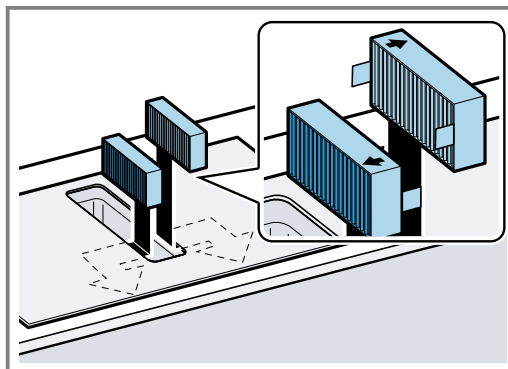

5. Coloque os outros filtros de odores ou acústicos do lado esquerdo e direito no aparelho.

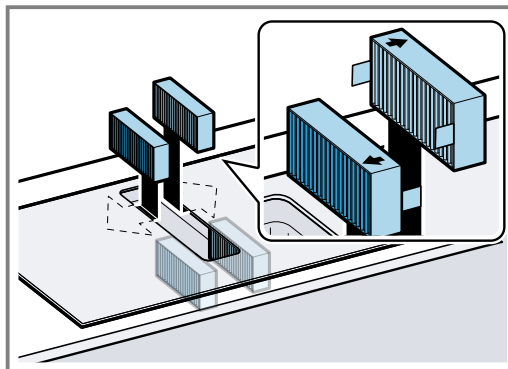

6. Coloque o filtro de gorduras.

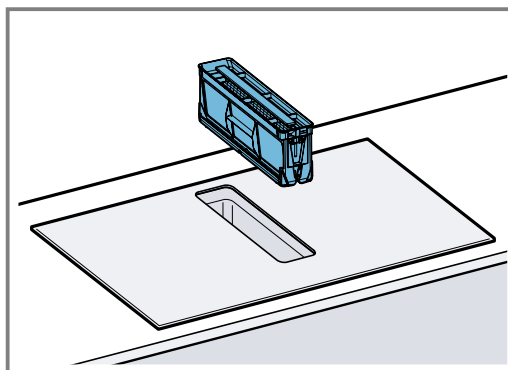

Repor a indicação de saturação

Requisito: Depois de desligar o aparelho acende-se *F*.

1. Substituir os filtros de odores. → *Página 20*
2. Mantenha o botão de odores premido até soar um sinal sonoro.
 - ✓ A indicação *F* deixa de estar acesa. O indicador de saturação para os filtros de odores está reposto.

21.6 Limpar o filtro de gorduras

Os filtros de gordura filtram a gordura dos vapores de cozedura. Para garantir um funcionamento perfeito, limpe regularmente o filtro de gorduras.

⚠ AVISO – Risco de incêndio!

A gordura acumulada nos filtros de gordura pode incendiar-se.

- ▶ Nunca utilize o aparelho sem um filtro de gordura.
- ▶ Limpe regularmente os filtros de gorduras.
- ▶ Nunca trabalhe com uma chama aberta perto do aparelho (p. ex., flambeador).

1. ATENÇÃO!

Se um filtro de gordura cair, pode danificar a placa de cozinhar que se encontra por baixo.

- ▶ Agarrar o filtro de gordura por baixo.

Retire o filtro de gordura.

- Pode acumular-se gordura na parte de baixo do recipiente. Não incline o filtro de gordura para evitar que pingue gordura.

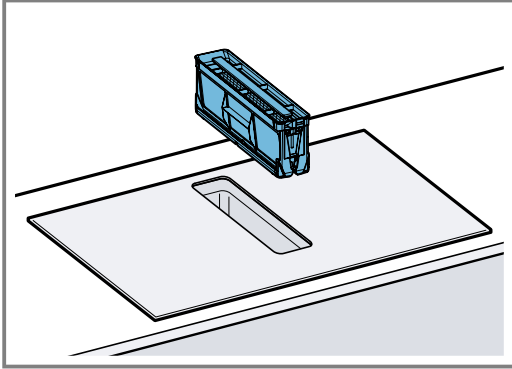

2. Limpe o filtro de gordura.

- → "Limpar o filtro de gordura manualmente", Página 21
- → "Lavar o filtro de gorduras na máquina de lavar loiça", Página 21

3. Se necessário, retire os filtros de odores ou os filtros acústicos e limpe o interior do aparelho.

→ "Substituir o filtro de odores ou filtro acústico", Página 20

4. Se objetos tiverem caído para dentro do aparelho, retire-os e certifique-se de que o caminho para o recipiente de transvazamento não está bloqueado.

5. Lave a interior do aparelho com uma solução à base de detergente e um pano multiusos.

6. Após a limpeza, insira o filtro de gordura seco.

Limpar o filtro de gordura manualmente

1. Desmontar o filtro de gorduras.

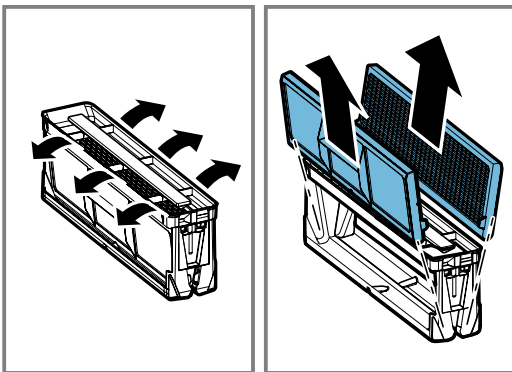

2. Colocar os filtros de gorduras de molho numa solução quente à base de detergente.

3. Limpar o filtro de gorduras com uma escova.

Não use produtos de limpeza agressivos, que contenham ácidos ou lixívia.

No caso de sujidade de difícil remoção, utilize de um solvente especial de gorduras. Adquirir solvente de gorduras através da Assistência Técnica, na nossa loja online ou numa loja da especialidade.

4. Limpar bem o filtro de gorduras.

5. Deixar o filtro de gorduras escorrer.

Lavar o filtro de gorduras na máquina de lavar loiça

1. Desmonte o filtro de gorduras para permitir um resultado de limpeza ideal.

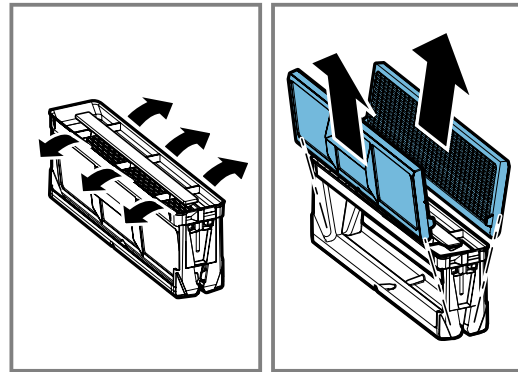

2. Coloque os elementos individuais do filtro de gorduras de modo solto na máquina de lavar loiça, sem os entalar.

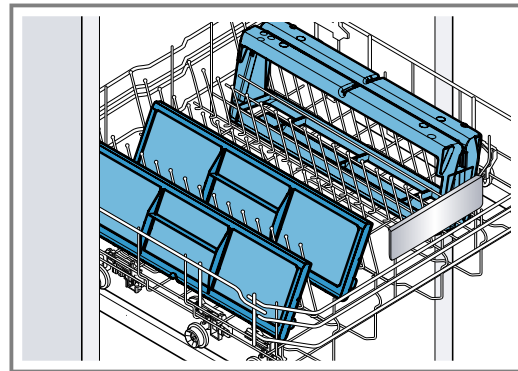

Não lave filtros de gordura muito sujos com a restante loiça.

Não use produtos de limpeza agressivos, que contenham ácidos ou lixívias.

3. Ligue a máquina de lavar loiça.

Ao regular a temperatura, selecione no máximo 70 °C.

4. Deixe o filtro de gorduras escorrer.

21.7 Limpar o recipiente de transvazamento

O recipiente de transvazamento acumula líquidos ou objetos que entram no aparelho a partir de cima.

Requisito: O aparelho está arrefecido e a indicação de calor residual apagou-se.

1. Segurar o recipiente de transvazamento com uma mão e desenroscar com a outra mão.

- Não incline o recipiente de transvazamento, para evitar o derramamento de líquido.

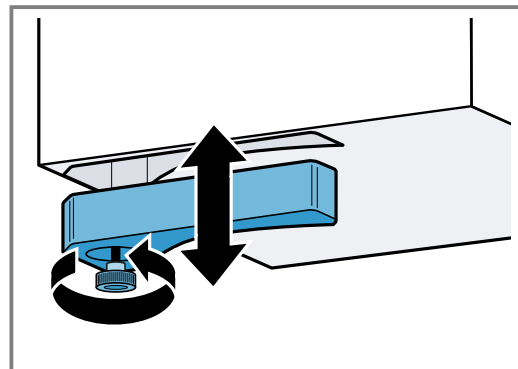

2. Esvaziar e lavar o recipiente de transvazamento.
3. Se necessário, desaperte o parafuso e limpe o recipiente de transvazamento sem parafuso na máquina de lavar loiça.
4. Após a limpeza, volte a apertar o recipiente de transvazamento.
5. Certifique-se de que o caminho para o recipiente de transvazamento não está bloqueado. Objetos que entrem no aparelho devem ser removidos depois de o aparelho ter arrefecido. Para o efeito, desmontar o filtro de gorduras. → *Página 20*

22 FAQ

22.1 Utilização

Pergunta	Resposta
Porque não consigo ligar a placa de cozinhar e porque está acesa a indicação Fecho de segurança para crianças?	<ul style="list-style-type: none"> ▪ A função Fecho de segurança para crianças está ativada. Pode consultar mais informações sobre esta função em → <i>"Fecho de segurança para crianças", Página 16.</i>
Porque piscam as indicações luminosas e soa um sinal sonoro?	<ul style="list-style-type: none"> ▪ Limpe os líquidos e restos de alimentos da superfície do painel de comandos. Remova todos os objetos que possam cobrir o painel de comandos. Pode obter mais informações sobre a desativação do sinal sonoro em → <i>"Regulações base", Página 17.</i>
Porque não consigo ativar a função PerfectFry Sensor?	<ul style="list-style-type: none"> ▪ O consumo máximo de potência do aparelho foi atingido ou a função Limitação de potência está ativada. Desligue ou diminua os níveis de potência das zonas de cozinhar ativas. Pode obter mais informações sobre esta função em → <i>"Limitação de potência", Página 19.</i>
A ventilação não liga, embora esteja ativo o arranque automático.	<ul style="list-style-type: none"> ▪ Ative manualmente a ventilação ou verifique a configuração do arranque automático. Para mais informações, consulte o capítulo → <i>"Regulações base", Página 17.</i>
A ventilação continua a trabalhar, embora os discos estejam desligados.	<ul style="list-style-type: none"> ▪ Desligue manualmente a ventilação. Pode obter mais informações sobre esta regulação no capítulo → <i>"Comando do exaustor", Página 12.</i>
A admissão de ar é muito fraca.	<ul style="list-style-type: none"> ▪ Certifique-se de que o filtro de gorduras está limpo. Para saber como limpar e substituir o filtro, consulte o capítulo → <i>"Limpeza e manutenção", Página 19.</i>

22.2 Ruídos

Pergunta	Resposta
Porque se ouvem ruídos durante a cozedura?	<ul style="list-style-type: none"> ▪ Dependendo das características do fundo dos recipientes para cozinhar podem ouvir-se ruídos durante o funcionamento da placa de cozinhar. Estes ruídos são normais na tecnologia de indução. Não são sinais de um defeito.
Ruídos possíveis	<ul style="list-style-type: none"> ▪ Um zumbido grave, tal como num transformador: surge ao cozinhar com potência de cozedura elevada. Este ruído desaparece ou torna-se mais baixo se reduzir a potência de cozedura. ▪ Um assobio baixo: soa quando o recipiente para cozinhar está vazio. Este ruído desaparece se deitar água ou colocar alimentos no recipiente para cozinhar. ▪ Estalidos: ocorrem em recipientes para cozinhar de diferentes materiais sobrepostos ou se utilizar recipientes para cozinhar de diferentes tamanhos e diferentes materiais. O volume do ruído pode variar conforme a quantidade e o tipo de preparação dos alimentos. ▪ Apitos altos: podem ocorrer se usar dois discos em simultâneo com potência de cozedura máxima. Estes apitos desaparecem ou tornam-se mais fracos se reduzir a potência de cozedura. ▪ Ruído do ventilador: a placa de cozinhar possui um ventilador que se liga quando deteta temperaturas elevadas. O ventilador poderá continuar a funcionar mesmo após desligar a placa de cozinhar, caso a temperatura medida ainda seja demasiado elevada.

22.3 Recipientes para cozinhar

Pergunta	Resposta
Qual o recipiente para cozinhar adequado para a placa de indução?	<ul style="list-style-type: none"> ▪ Pode consultar mais informações sobre recipientes para cozinhar adequados para a cozedura por indução em → <i>"Recipientes para cozinhar adequados", Página 6.</i>
Por que motivo o disco não aquece e a potência de cozedura está a piscar?	<ul style="list-style-type: none"> ▪ O disco onde se encontra o recipiente para cozinhar não está ligado. Certifique-se de que está ligado o disco, no qual o recipiente para cozinhar está pousado. ▪ O recipiente para cozinhar é demasiado pequeno para o disco ligado ou não é adequado para a indução. Certifique-se de que o recipiente para cozinhar é adequado para indução e de que se encontra no disco cujo tamanho melhor se adequa ao recipiente para cozinhar. Pode obter mais informações em → <i>"CombiZone", Página 13</i> → <i>"Recipientes para cozinhar adequados", Página 6.</i>
Porque demora tanto para o recipiente para cozinhar aquecer ou porque não aquece o suficiente, mesmo quando está regulado um nível de potência elevado?	<ul style="list-style-type: none"> ▪ O recipiente para cozinhar é demasiado pequeno para o disco ligado ou não é adequado para a indução. Certifique-se de que o recipiente para cozinhar é adequado para indução e de que se encontra no disco cujo tamanho melhor se adequa ao recipiente para cozinhar. Pode obter mais informações em → <i>"CombiZone", Página 13</i> → <i>"Recipientes para cozinhar adequados", Página 6.</i>

22.4 Limpeza

Pergunta	Resposta
Como posso limpar a placa de cozinhar?	<ul style="list-style-type: none"> ▪ Para obter os melhores resultados, utilize produtos de limpeza para vitrocerâmica. Não utilize produtos de limpeza, produtos de limpeza para máquina de lavar loiça ou concentrados ou panos abrasivos. Pode obter mais informações em → <i>"Limpeza e manutenção", Página 19.</i>
No armário por baixo da placa de cozinhar encontra-se água.	<ul style="list-style-type: none"> ▪ Verifique se o recipiente de transvazamento está cheio. Pode encontrar mais informações sobre a limpeza e conservação da placa de cozinhar em → <i>"Limpeza e manutenção", Página 19.</i>
Em que intervalos de tempo devo limpar o recipiente de transvazamento?	<ul style="list-style-type: none"> ▪ Limpe frequentemente o recipiente de transvazamento. Pode obter mais informações sobre a limpeza do recipiente de transvazamento em → <i>"Limpeza e manutenção", Página 19.</i>
Em que intervalos de tempo devo limpar o filtro de gorduras?	<ul style="list-style-type: none"> ▪ Limpe o filtro de gordura com regularidade. Para saber como limpar e substituir o filtro, consulte o capítulo → <i>"Limpeza e manutenção", Página 19.</i>
No aparelho são detetados cheiros.	<ul style="list-style-type: none"> ▪ Substituir os filtros de gordura ou filtros anti-cheiros, mesmo que a indicação de saturação não esteja acesa. Pode obter mais informações em → <i>"Limpeza e manutenção", Página 19.</i>

23 Eliminar falhas

Pequenas anomalias no aparelho podem ser eliminadas pelo próprio utilizador. Antes de contactar a Assistência técnica, consulte as informações sobre a eliminação de anomalias. Isto permite evitar custos desnecessários.

AVISO – Risco de ferimentos!

Reparações indevidas são perigosas.

- ▶ As reparações no aparelho apenas podem ser realizadas por técnicos qualificados.
- ▶ Se o aparelho estiver avariado, contacte a Assistência técnica.
→ *"Assistência Técnica", Página 25*

⚠ AVISO – Risco de choque elétrico!

Reparações indevidas são perigosas.

- ▶ As reparações no aparelho apenas podem ser realizadas por técnicos qualificados.
- ▶ Para a reparação do aparelho só podem ser utilizadas peças sobresselentes originais.
- ▶ Se o cabo de alimentação ou o cabo de ligação do aparelho sofrer algum dano, tem ser substituído por um cabo de alimentação ou o cabo de ligação do aparelho específico, disponível junto do fabricante ou da sua Assistência Técnica.

23.1 Indicações de aviso

Notas

- Se nas indicações surgir E , mantenha o sensor do disco correspondente premido e faça a leitura do código de avaria.
- Se o código de avaria não constar da tabela, desligue a placa de cozinhar da rede elétrica, aguarde 30 segundos e, em seguida, volte a ligá-la. Se a indicação voltar a aparecer, informe a Assistência Técnica e indique o código de avaria exato.
- Se ocorrer um erro, o aparelho não muda para o modo de vigília.
- Para proteger os componentes eletrónicos do aparelho de sobreaquecimento ou de picos de corrente, a placa de cozinhar pode limitar temporariamente o nível de potência.

23.2 Indicações no campo de indicações

Avaria	Causa e diagnóstico
Nenhuma indicação se acende.	<p>Existe uma interrupção da corrente elétrica.</p> <ul style="list-style-type: none"> ▶ Com a ajuda de outros aparelhos elétricos, verifique se existe falha de corrente. <p>O aparelho não está ligado de acordo com o esquema de ligações.</p> <ul style="list-style-type: none"> ▶ Ligue o aparelho de acordo com o esquema de ligações.
	<p>Avaria do sistema eletrónico</p> <ul style="list-style-type: none"> ▶ Se não conseguir solucionar a avaria, informe a Assistência Técnica.
A ventilação não funciona	<p>O aparelho não está ligado de acordo com o esquema de ligações.</p> <ul style="list-style-type: none"> ▶ Ligue o aparelho de acordo com o esquema de ligações.
As indicações piscam.	<p>O painel de comandos está húmido ou encontra-se um objeto sobre o mesmo.</p> <ul style="list-style-type: none"> ▶ Seque o painel de comandos ou retire o objeto.
F	<p>O filtro de odores está saturado ou a indicação de saturação acende, embora o filtro tenha sido limpo ou substituído.</p> <ul style="list-style-type: none"> ▶ Substitua o filtro e reponha a indicação de saturação do filtro. Para mais informações, consulte o capítulo → "Limpeza e manutenção", Página 19.
$F2, F4, E7015, E8207, E8208$	<p>O sistema eletrónico aqueceu demais e desligou um ou todos os discos.</p> <ul style="list-style-type: none"> ▶ Aguarde que o sistema eletrónico arrefeça o suficiente. Em seguida, toque numa tecla de comando qualquer do painel de comandos.
$F5$ + nível de potência e sinal sonoro	<p>Na zona do painel de comandos encontra-se um recipiente para cozinhar quente. Isso pode fazer com que o sistema eletrónico sobreaqueça.</p> <ul style="list-style-type: none"> ▶ Retirar os recipientes para cozinhar. Pouco tempo depois, a indicação de falha apaga-se. Pode continuar a cozinhar.
$F5$ e sinal sonoro	<p>Na zona do painel de comandos encontra-se um recipiente para cozinhar quente. Para proteger o sistema eletrónico, o disco foi desligado.</p> <ul style="list-style-type: none"> ▶ Retirar os recipientes para cozinhar. Aguarde alguns segundos. Toque numa zona de comandos qualquer. Pode continuar a cozinhar quando a indicação de falha se apagar.
$F1/F6$	<p>O disco sobreaqueceu e, para proteção da bancada, foi desligado.</p> <ul style="list-style-type: none"> ▶ Aguarde até o sistema eletrónico ter arrefecido o suficiente e, depois, ligue novamente o disco.
$F8$	<p>O disco esteve em funcionamento durante tempo prolongado e sem interrupção.</p> <ul style="list-style-type: none"> ▶ Desativação de segurança individual está ligada. Para regular o disco toque numa tecla qualquer e desligue a indicação.
$E9000/E9010$	<p>A tensão de funcionamento está incorreta e encontra-se fora do intervalo de tensão normal.</p> <ul style="list-style-type: none"> ▶ Contacte o fornecedor de energia.
$U400/E9011$	<p>A placa de cozinhar não está ligada corretamente.</p> <ul style="list-style-type: none"> ▶ Desligue a placa da corrente. Ligue a placa de cozinhar de acordo com o esquema de ligações.

Avaria	Causa e diagnóstico
d E	<p>O modo de demonstração está ativado.</p> <ul style="list-style-type: none"> ▶ Desligue a placa da corrente. Aguarde 30 segundos e ligue a placa de cozinhar. Nos próximos 3 minutos, toque num sensor à escolha. O modo de demonstração está desativado.

23.3 Ruídos normais do seu aparelho

Às vezes, um aparelho de indução gera ruídos ou vibrações, tais como, zumbidos, silvados, estalidos, ruídos do ventilador ou ruídos rítmicos.

24 Eliminação

24.1 Eliminar o aparelho usado

Através duma eliminação compatível com o meio ambiente, podem ser reutilizadas matérias-primas valiosas.

1. Desligar a ficha de rede do cabo elétrico.
2. Cortar o cabo elétrico.
3. Elimine o aparelho de forma ecológica.
Para obter mais informações sobre os procedimentos atuais de eliminação, contacte o seu Agente Especializado ou os Serviços Municipais da sua zona.



Este aparelho está marcado em conformidade com a Directiva 2012/19/UE relativa aos resíduos de equipamentos eléctricos e electrónicos (waste electrical and electronic equipment - WEEE).

A directiva estabelece o quadro para a criação de um sistema de recolha e valorização dos equipamentos usados válido em todos os Estados Membros da União Europeia.

25 Assistência Técnica

Pode adquirir peças de substituição originais relevantes para o funcionamento em conformidade com o regulamento relativo aos requisitos de conceção ecológica junto da nossa Assistência Técnica para um tempo de duração de, pelo menos, 10 anos a partir da colocação do seu aparelho no mercado dentro do Espaço Económico Europeu.

Nota: A Assistência Técnica é gratuita no âmbito das condições de garantia do fabricante.

Pode obter informações detalhadas sobre o período e as condições de garantia no seu país junto da nossa Assistência Técnica, do comerciante ou na nossa página web.

Se contactar a Assistência Técnica, deve ter à mão o número de produto (E-Nr.) e o número de fabrico (FD) do seu aparelho.

Os dados de contacto da Assistência Técnica encontram-se no registo de pontos de Assistência Técnica em anexo ou na nossa página web.

25.1 Número do produto (E-Nr.) e número de fabrico (FD)

Encontra o número de produto (E-Nr.) e o número de fabrico (FD) na placa de características do aparelho.

A placa de características encontra-se:

- no folheto do aparelho.
- à frente, no lado inferior da placa de cozinhar.

Também pode encontrar o número do produto (N.º E) na vitrocerâmica. O Índice da assistência técnica (IAT) e o número de fabrico (FD) também podem ser encontrados nas regulações base → *Página 17*.

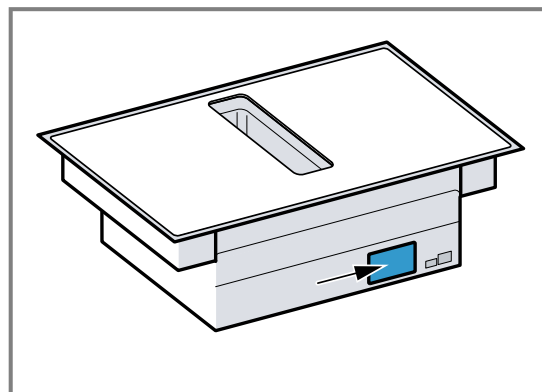

Aponte os dados para ter sempre à mão os dados do seu aparelho e o número de telefone da Assistência Técnica.

26 Refeições de teste

Estas recomendações de regulação destinam-se a institutos de ensaio, de forma a facilitar a realização de testes aos nossos aparelhos. Os testes foram realiza-

dos com os nossos kits de recipientes para cozinhar adequados para placas de indução. Se necessário, pode adquirir estes kits de acessórios posteriormente numa loja especializada, junto da nossa assistência técnica ou na nossa loja online.

26.1 Derreter cobertura de chocolate

Ingredientes: 150 g de chocolate preto (55 % de cacau).

- Tacho Ø 16 cm sem tampa
 - Cozer: nível de potência 1.

26.2 Aquecer e manter quente um guisado de lentilhas

Receita de acordo com a norma DIN 44550

Temperatura inicial 20 °C

Aquecer, sem mexer

- Tacho Ø 16 cm com tampa Quantidade: 450 g
 - Aquecer: duração 1 min. 30 seg., nível de potência 9
 - Continuar a cozinhar: nível de potência 1.
- Tacho Ø 20 cm com tampa Quantidade: 800 g
 - Aquecer: duração 2 min. 30 seg., nível de potência 9
 - Continuar a cozinhar: nível de potência 1.

26.3 Aquecer e manter quente um guisado de lentilhas

P. ex.: diâmetro das lentilhas 5-7 mm. Temperatura inicial 20 °C

Mexer após aquecer durante 1 min.

- Tacho Ø 16 cm com tampa Quantidade: 500 g
 - Aquecer: duração aprox. 1 min. 30 seg., nível de potência 9
 - Continuar a cozinhar: nível de potência 1.
- Tacho Ø 20 cm com tampa Quantidade: 1 kg
 - Aquecer: duração aprox. 2 min. 30 seg., nível de potência 9
 - Continuar a cozinhar: nível de potência 1.

26.4 Molho bechamel

Temperatura do leite: 7 °C

- Tacho Ø 16 cm sem tampa Ingredientes: 40 g de manteiga, 40 g de farinha, 0,5 l de leite com 3,5 % de teor de gordura e uma pitada de sal

Preparar molho bechamel

- Derreta a manteiga, misture a farinha e o sal e aqueça tudo.
 - Aquecer: duração 6 min., nível de potência 2
- Adicione o leite à mistura e leve-a a ferver, mexendo sempre.
 - Aquecer: duração 6 min. 30 seg., nível de potência 7
- Quando o molho bechamel começar a ferver, deixe-o mais 2 min. no disco, mexendo sempre.
 - Continuar a cozinhar: nível de potência 2

26.5 Cozer arroz doce com tampa

Temperatura do leite: 7 °C

- Aqueça o leite até este começar a subir. Aquecer sem tampa. Mexer após aquecer durante 10 min.
- Regule o nível de potência recomendado e adicione arroz, açúcar e sal ao leite.

Tempo de cozedura, incluindo aquecimento aprox. 45 min.

- Tacho Ø 16 cm Ingredientes: 190 g de arroz carolino, 90 g de açúcar, 750 ml de leite com 3,5 % de teor de gordura e 1 g de sal
 - Aquecer: duração aprox. 5 min. 30 seg., nível de potência 8.
 - Continuar a cozinhar: nível de potência 3
- Tacho Ø 20 cm Ingredientes: 250 g de arroz carolino, 120 g de açúcar, 1 l de leite com 3,5 % de teor de gordura e 1,5 g de sal
 - Aquecer: duração aprox. 5 min. 30 seg., nível de potência 8.
 - Continuar a cozinhar: nível de potência 3, mexer após 10 min.

26.6 Cozer arroz doce sem tampa

Temperatura do leite: 7 °C

- Adicione os ingredientes ao leite e aqueça, mexendo sempre.
- Quando o leite tiver atingido aprox. 90 °C, selecione o nível de potência recomendado e deixe ferver em lume brando durante aprox. 50 min num nível baixo.
 - Tacho Ø 16 cm sem tampa Ingredientes: 190 g de arroz carolino, 90 g de açúcar, 750 ml de leite com 3,5 % de teor de gordura e 1 g de sal
 - Aquecer: duração aprox. 5 min. 30 seg., nível de potência 8.
 - Continuar a cozinhar: nível de potência 3
 - Tacho Ø 20 cm sem tampa Ingredientes: 250 g de arroz carolino, 120 g de açúcar, 1 l de leite com 3,5 % de teor de gordura e 1,5 g de sal
 - Aquecer: duração aprox. 5 min. 30 seg., nível de potência 8.
 - Continuar a cozinhar: nível de potência 2.

26.7 Cozer arroz

Receita de acordo com a norma DIN 44550

Temperatura da água: 20 °C

- Tacho Ø 16 cm com tampa Ingredientes: 125 g de arroz agulha, 300 g de água e uma pitada de sal
 - Aquecer: duração aprox. 2 min. 30 seg., nível de potência 9
 - Continuar a cozinhar: nível de potência 2
- Tacho Ø 20 cm com tampa Ingredientes: 250 g de arroz agulha, 600 g de água e uma pitada de sal
 - Aquecer: duração aprox. 2 min. 30 seg., nível de potência 9
 - Continuar a cozinhar: nível de potência 2.

26.8 Assar lombo de porco

Temperatura inicial do lombo: 7 °C

- Frigideira Ø 24 cm sem tampa Ingredientes: 3 lombos de porco, peso total aprox. 300 g, 1 cm de espessura, e 15 g de óleo de girassol
 - Aquecer: duração aprox. 1 min. 30 seg., nível de potência 9
 - Continuar a cozinhar: nível de potência 7

26.9 Preparar crepes

Receita de acordo com a norma DIN EN 60350-2

- Frigideira Ø 24 cm sem tampa Ingredientes: 55 ml de massa por crepe
 - Aquecer: duração 1 min. 30 seg., nível de potência 9
 - Continuar a cozinhar: nível de potência 7

26.10 Fritar batatas fritas ultracongeladas

- Tacho Ø 20 cm sem tampa Ingredientes: 2 l de óleo de girassol. Por cada fritura: 200 g de batatas ultracongeladas, 1 cm de espessura.
 - Aquecer: nível de potência 9, até o óleo atingir uma temperatura de 180 °C.
 - Continuar a cozinhar: nível de potência 9



Thank you for buying a Bosch Home Appliance!

Register your new device on MyBosch now and profit directly from:

- **Expert tips & tricks for your appliance**
- **Warranty extension options**
- **Discounts for accessories & spare-parts**
- **Digital manual and all appliance data at hand**
- **Easy access to Bosch Home Appliances Service**

Free and easy registration – also on mobile phones:

www.bosch-home.com/welcome



Looking for help? You'll find it here.

Expert advice for your Bosch home appliances, help with problems or a repair from Bosch experts.

Find out everything about the many ways Bosch can support you:

www.bosch-home.com/service

Contact data of all countries are listed in the attached service directory.

BSH Hausgeräte GmbH

Carl-Wery-Straße 34

81739 München, GERMANY

www.bosch-home.com

A Bosch Company



9001721333 (040320)

pt