



**BOSCH**

Register your  
new device on  
MyBosch now and  
get free benefits:  
[bosch-home.com/  
welcome](https://bosch-home.com/welcome)



# Pračka se sušičkou

**WNA13400BY**

**[cs]** Návod k obsluze a pokyny  
k instalaci

## Vaše nová pračka se sušičkou

Rozhodli jste se pro pračku se sušičkou značky Bosch entschieden.

Věnujte prosím několik minut času přečtení a seznámení se s přednostmi vaší pračky se sušičkou.

Aby byla zaručena vysoká kvalita značky Bosch byla u každé pračky se sušičkou, která opouští náš závod, pečlivě přezkoušena její funkce a bezvadný stav.

Další informace k našim výrobkům, náhradním dílům a servisu najdete na našich internetových stránkách [www.bosch-home.com](http://www.bosch-home.com) nebo se obraťte na naše servisní střediska.

Popisuje-li návod k použití a instalaci různé modely, bude na odpovídajících místech upozorněno na rozdíly.



Pračku se sušičkou uveďte do provozu až po přečtení tohoto návodu k použití a instalaci.

## Grafická úprava

### Varování!

Tato kombinace symbolu a výstražného slova upozorňuje na eventuální nebezpečnou situaci. Nedodržení pokynů může mít za následek smrt nebo poranění.

### **Pozor!**

Toto výstražné slovo upozorňuje na eventuální nebezpečnou situaci. Nedodržení pokynů může mít za následek věcné a/nebo ekologické škody.

### **Pokyn/tip**

Pokyny pro optimální používání spotřebiče / užitečné informace.

### **1. 2. 3. / a) b) c)**

Manipulační kroky jsou označeny číslicemi nebo písmeny.

■ / -

Výčty jsou označeny čtverečkem nebo pomlčkou.

# Obsah

 <b>Předpokládané použití</b> . . . . .	4	 <b>Přehled programů</b> . . . . .	28
 <b>Bezpečnostní pokyny</b> . . . . .	5	Volitelný program . . . . .	28
Děti / dospělí / domácí zvířata . . . . .	5	Tabulka sušení . . . . .	32
Instalace . . . . .	6	 <b>Výchozí nastavení programu</b> . . . . .	33
Obsluha . . . . .	8	‡ Temp. (volba teploty) . . . . .	33
Čištění/údržba . . . . .	10	⊙ Spin (ot.) . . . . .	33
 <b>Ochrana životního prostředí</b> . . . . .	11	⌚ Finished in/ Time Dry (hotovo za/ čas sušení) . . . . .	33
Obal/starý spotřebič . . . . .	11	 <b>Přídavná nastavení programu</b> . . . . .	34
Šetřete energii a zdroje . . . . .	11	☀ Drying Aim (cíl sušení) . . . . .	34
Režim úspory energie . . . . .	12	↓ Prewash (předpírka) . . . . .	34
 <b>Umístění a připojení</b> . . . . .	12	👉 Less Ironing (snadné žehlení) . . . . .	34
Standardní příslušenství . . . . .	12	⌚ Speed Perfect . . . . .	35
Bezpečnostní pokyny . . . . .	13	 <b>Obsluha spotřebiče</b> . . . . .	35
Plocha instalace . . . . .	13	Příprava spotřebiče . . . . .	35
Instalace na betonovou nebo dřevěnou trámovou podlahu . . . . .	13	Vyberte program / zapněte spotřebič	35
Instalace spotřebiče do kuchyňky . . . . .	14	Vložení prádla do bubnu . . . . .	36
Odstranění přepravních zámků . . . . .	14	Dávkování a přidávání pracího prostředku a aviváže . . . . .	36
Délky hadice a kabelu . . . . .	15	Spuštění programu . . . . .	37
Přívod vody . . . . .	16	Dětská pojistka . . . . .	38
Odvod vody . . . . .	17	Přidání/vyjmutí prádla . . . . .	38
Vyrovnaní . . . . .	18	Změna programu . . . . .	38
Elektrické připojení . . . . .	18	Přerušení programu . . . . .	38
Před prvním praním . . . . .	19	Konec programu . . . . .	39
Přeprava . . . . .	19	Vyndávání prádla / vypnutí spotřebiče . . . . .	39
 <b>Seznámení se spotřebičem</b> . . . . .	21	 <b>Nastavení spotřebiče</b> . . . . .	39
Spotřebič . . . . .	21	 <b>Snímače</b> . . . . .	40
Ovládací panel . . . . .	22	Systém detekce nevyváženého naplnění . . . . .	40
Panel displeje . . . . .	23		
 <b>Prádlo</b> . . . . .	24		
Příprava prádla k praní . . . . .	24		
Příprava prádla k sušení . . . . .	25		
Škrobení . . . . .	25		
Barvení/bělení . . . . .	25		
 <b>Prací a ochranné produkty</b> . . . . .	26		
Doporučení pro prací prostředky . . . . .	27		

	<b>Čištění a údržba</b> .....	<b>40</b>
	Plášť / ovládací panel .....	41
	Buben .....	41
	Odstraňování vodního kamene ....	41
	Vyprázdnění zásuvky na čisticí prostředek, vyčištění zásuvky na čisticí prostředek a krytu .....	41
	Vypouštěcí čerpadlo je ucpané ....	42
	Ucpaná odtoková hadice na sifonu .	43
	Filtr v přívodu vody je ucpaný .....	43
	<b>Závady a co s nimi</b> .....	<b>44</b>
	Nouzové uvolnění .....	44
	Informace na panelu displeje. ....	45
	Závady a co s nimi. ....	46
	<b>Zákaznický servis</b> .....	<b>50</b>
	Číslo výrobku (E-Nr.) a výrobní číslo (FD) .....	50
	<b>Hodnoty spotřeby</b> .....	<b>51</b>
	<b>Technická data</b> .....	<b>52</b>
	<b>Záruka Aqua-Stop</b> .....	<b>53</b>

## Předpokládané použití

- Tento spotřebič je určen pouze pro použití v domácnosti.
- Neinstalujte ani neprovazujte tento spotřebič v místech, kde je vystaven působení mrazu nebo venkovního prostředí. Pokud ve spotřebiči zmrzne zbytková voda, vzniká nebezpečí jeho poškození. Zmrzlé hadice mohou praskat / mohou se vytvářet trhliny.
- Tento spotřebič lze používat pouze pro praní domácího prádla, tj. kusů, které lze prát v pračce, a vlněných tkanin, které lze prát ručně (viz štítek na prádle). Používání spotřebiče pro jiné účely je mimo určenou oblast jeho použití a je zakázáno.
- Spotřebič lze používat pouze pro sušení a aviváž domácího prádla, tj. částí, které byly vyprány ve vodě a jsou vhodné pro sušení v bubnu pračky (viz štítek na prádle). Používání spotřebiče pro jiné účely je mimo určenou oblast jeho použití a je zakázáno.
- Tento spotřebič je vhodný pro provoz s vodovodní vodou a běžně dostupnými pracími prostředky a aviváží (musí být vhodné pro používání v pračce).
- Tento spotřebič je určen pro použití maximálně ve výšce 4 000 metrů nad hladinou moře.

### **Než zapnete spotřebič:**

Zkontrolujte, zda spotřebič nemá viditelné poškození. Nespouštějte spotřebič, je-li poškozený. V případě jakýchkoli problémů se obraťte na našeho odborného prodejce nebo zákaznický servis.

Čtěte a dodržujte provozní a instalační pokyny a všechny další informace dodané společně s tímto spotřebičem.

Uschovejte dokumenty pro další použití nebo pro další majitele.

## **Bezpečnostní pokyny**

Následující bezpečnostní informace a pokyny jsou určeny pro vaši ochranu před zraněním i ochranu okolí před věcnými škodami.

Je však třeba přijmout potřebná opatření a při instalaci, údržbě, čištění a provozu spotřebiče postupovat s náležitou opatrností.

### **Děti / dospělí / domácí zvířata**

#### **Varování Nebezpečí smrti!**

Děti a jiné osoby, které nejsou schopné posoudit příslušné nebezpečí při používání spotřebiče, se mohou poranit nebo se mohou dostat do života nebezpečné situace. Proto vezměte na vědomí tyto skutečnosti:

- Děti ve věku od 8 let a dospělé osoby s omezenými fyzickými, smyslovými či duševními schopnostmi nebo osoby s nedostatečnými zkušenostmi mohou spotřebič používat, pokud jsou pod dohledem nebo absolvovaly školení o bezpečném používání spotřebiče a pochopily potenciální nebezpečí používání spotřebiče.

- S tímto spotřebičem si nesmějí hrát děti.
- Nenechte děti provádět čištění nebo údržbu tohoto spotřebiče bez dozoru.
- Dětem do 3 let a domácím zvířatům zabraňte kontaktu s tímto spotřebičem.
- Nenechávejte spotřebič bez dozoru, jsou-li v blízkosti děti nebo jiné osoby, které nejsou schopny posoudit nebezpečí.

#### **Varování Nebezpečí smrti!**

Děti se mohou zavřít uvnitř spotřebiče a dostat se do života nebezpečné situace.

- Neumísťujte spotřebič za dveře, protože ty mohou blokovat dvířka spotřebiče nebo bránit jejich úplnému otevření.
- Dosáhne-li spotřebič konce své životnosti, vytáhněte síťovou zástrčku ze zásuvky, **než** oddělíte síťový kabel, a potom zničte zámek na dvířkách spotřebiče.

#### **Varování Nebezpečí udušení!**

Děti se mohou zabalit do obalů/fólie nebo součástí balení, pokud je jim dovoleno si s nimi hrát, nebo si je mohou přetáhnout přes hlavu a udusit se.

Obaly, fólie a součásti balení udržujte z dosahu dětí.

## **Varování**

### **Nebezpečí otravy!**

Prací prostředky a aviváže mohou být při požití jedovaté. Při jejich náhodném pozření vyhledejte lékařskou pomoc. Uchovávejte prací prostředky a aviváž mimo dosah dětí.

## **Varování**

### **Podráždění očí/kůže!**

Kontakt s prací prostředky nebo aviváží může způsobit podráždění očí nebo kůže. Pokud vám prací prostředky či aviváž vniknou do očí nebo přijdou do styku s pokožkou, propláchněte je vodou. Uchovávejte prací prostředky a aviváž mimo dosah dětí.

## **Instalace**

## **Varování**

### **Nebezpečí úrazu elektrickým proudem / požáru / věcných škod / poškození spotřebiče!**

Není-li spotřebič řádně instalován, může to vést k nebezpečné situaci. Zajistěte následující:

- Síťové napětí ve vaší zásuvce musí odpovídat napětí uvedenému na spotřebiči (výrobní štítek). Na výrobním štítku je uvedeno zatížení při připojení a požadovaná pojistková ochrana.

- Spotřebič nesmí být napájen externím spínacím zařízením, jako je časovač, ani připojen k okruhu, který se pravidelně zapíná a vypíná.
- Síťová zástrčka a zásuvka s ochranným kontaktem si odpovídají a uzemnění musí být řádně nainstalováno.
- Instalace musí mít odpovídající průřez.
- Síťová zástrčka musí být vždy volně přístupná. Pokud to není možné, z důvodu dodržení příslušných bezpečnostních předpisů musí být do trvalé instalace zabudován spínač (odpojení všech pólů) v souladu s předpisy pro elektrickou instalaci.
- Při použití jističe zbytkového proudu používejte pouze zařízení s tímto označením: . Jedině toto označení zaručuje, že jsou splněny všechny příslušné předpisy.

## **Varování**

### **Nebezpečí úrazu elektrickým proudem / požáru / věcných škod / poškození spotřebiče!**

Je-li síťový kabel spotřebiče upraven či poškozen, může dojít k úrazu elektrickým proudem, zkratu nebo požáru při přehřátí. Síťový kabel nesmí být zamotaný, stlačený nebo upravovaný a nesmí být v kontaktu s tepelnými zdroji.

**⚠ Varování****Nebezpečí požáru / věcných škod / poškození spotřebiče!**

Použití prodlužovacích šňůr nebo elektrických linek může způsobit požár v důsledku přehřátí či zkratu.

Připojte spotřebič přímo k uzemněné zásuvce, která byla řádně instalovaná.

Nepoužívejte prodlužovací šňůry, elektrické linky nebo vícecestné konektory.

**⚠ Varování****Nebezpečí poranění / věcných škod / poškození spotřebiče!**

- Při provozu může spotřebič vibrovat či se pohybovat, což může vést k poranění nebo věcným škodám.

Umístěte spotřebič na čistou, rovnou, pevnou plochu a s použitím vodováhy jej vyrovnejte pomocí šroubovacích nohou.

- Uchopíte-li spotřebič za vyčnívající části (např. dvířka spotřebiče) při zvedání nebo posouvání, mohou se tyto části ulomit a způsobit poranění.

Při posouvání spotřebiče neuchopujte spotřebič za žádné vyčnívající části.

**⚠ Varování****Nebezpečí zranění!**

- Spotřebič je velmi těžký. Jeho zvedání může způsobit poranění. Nezvedejte spotřebič sami.

- Spotřebič má ostré hrany, o které si můžete pořezat ruce. Neuchopujte spotřebič za ostré hrany. Při jeho zvedání používejte ochranné rukavice.
- Nejsou-li hadice a síťové kabely správně vedeny, může vznikat nebezpečí zakopnutí s následkem poranění. Hadice a kabely ved'te tak, aby nepředstavovaly nebezpečí zakopnutí.

**Pozor!****Věcné škody / poškození spotřebiče**

- Je-li tlak vody příliš vysoký či příliš nízký, spotřebič nemusí správně fungovat a může rovněž dojít k věcným škodám nebo poškození spotřebiče. Zajistěte, aby tlak vody ve vodovodu měl hodnotu nejméně 100 kPa (1 bar) a nepřekračoval hodnotu 1 000 kPa (10 bar).
- Jsou-li vodní hadice upraveny či poškozeny, může vznikat nebezpečí věcných škod nebo poškození spotřebiče. Vodní hadice nesmí být zamotané, stlačené, upravované nebo přerušené.

- Použití hadic jiných značek pro připojení k vodovodu může vést k věcným škodám nebo poškození spotřebiče. Používejte pouze hadice dodávané se spotřebičem nebo původní náhradní hadice.
- Spotřebič je pro dopravu zajištěn přepravními blokovacími prvky. Nejsou-li přepravní blokovací prvky odstraněny před zprovozněním spotřebiče, může dojít k poškození spotřebiče. Před prvním použitím spotřebiče je důležité zcela odstranit všechny přepravní blokovací prvky. Tyto přepravní blokovací prvky uchovávejte odděleně. Při přepravě spotřebiče je třeba přepravní blokovací prvky namontovat, aby se zabránilo poškození spotřebiče při dopravě.

## Obsluha

### **Varování** **Nebezpečí exploze/požáru!**

Prádlo, které přišlo do styku s rozpouštědly, olejem, voskem, odstraňovačem vosku, barvou, mazivem nebo odstraňovačem skvrn, se může při sušení v pračce vznítit, či dokonce způsobit explozi spotřebiče. Proto dodržujte tato opatření:

- Před sušením v pračce prádlo důkladně propláchněte teplou vodou a pracím prostředkem.
- Nevkládejte prádlo do tohoto spotřebiče k sušení, pokud nebylo nejprve vypráno.
- Nepoužívejte spotřebič, pokud byly pro čištění prádla použity průmyslové chemikálie.

### **Varování**

#### **Nebezpečí exploze/požáru!**

- Prádlo předem ošetřené čisticími prostředky, které obsahují rozpouštědla, např. odstraňovač skvrn / čisticí rozpouštědla, může způsobit explozi v bubnu. Před praním v pračce prádlo důkladně propláchněte vodou.
- Některé předměty se mohou při sušení vznítit, nebo dokonce způsobit požár či explozi spotřebiče. Z kapes částí prádla odstraňte zapalovače nebo zápalky.
- Je-li ve vzduchu kolem spotřebiče uhelný prach, může dojít k explozi. Dbejte na to, aby prostor kolem spotřebiče byl za jeho provozu čistý.



**⚠ Varování****Nebezpečí požáru / věcných škod / poškození spotřebiče!**

Je-li program ukončen před skončením sušicího cyklu, zabraňuje se dostatečnému ochlazení prádla, které se může vznítit, nebo může dojít k věcným škodám či poškození spotřebiče.

- Během poslední části sušicího cyklu se prádlo v bubnu neohřívá (ochlazovací cyklus). Tím je zaručeno, že prádlo zůstává na teplotě, při níž nebude poškozeno.
- Nevypínejte spotřebič před ukončením sušicího cyklu, pokud ihned nevyjmete všechny části prádla z bubnu a nerozprostřete je (pro uvolnění tepla).

**⚠ Varování****Nebezpečí otravy!**

Čistící prostředky, které obsahují rozpouštědla, mohou uvolňovat jedovaté výpary. Nepoužívejte čistící prostředky, které obsahují rozpouštědla.

**⚠ Varování****Nebezpečí zranění!**

- Opíráte-li se nebo si sedáte na otevřená dvířka spotřebiče, spotřebič se může převrhnout a způsobit vám poranění. Neopírejte se o otevřená dvířka spotřebiče.

- Vylézáte-li na spotřebič, horní deska může prasknout a způsobit vám poranění. Nelezte na spotřebič.
- Saháte-li do bubnu, který se dosud otáčí, můžete si poranit ruce. Počkejte, až se buben přestane otáčet.

**⚠ Varování****Nebezpečí opaření!**

Pokud perete při vysokých teplotách, hrozí nebezpečí opaření při styku s horkým pracím roztokem (např. při vylévání horkého pracího roztoku do umyvadla). Nesahejte do horkého pracího roztoku.

**⚠ Varování****Podráždění očí/kůže!**

Prací prostředky a aviváž mohou vystříknout, pokud je zásuvka na prací prostředek otevřena, je-li spotřebič v chodu.

Pokud vám prací prostředky či aviváž vniknou do očí nebo přijdou do styku s pokožkou, propláchněte je vodou. Při jejich náhodném požití vyhledejte lékařskou pomoc.

## Pozor!

### Věcné škody / poškození spotřebiče

- Překročili-li množství prádla ve spotřebiči maximální kapacitu naplnění, nemusí spotřebič řádně fungovat nebo může dojít k věcným škodám či poškození spotřebiče.  
Nepřekračujte maximální kapacitu naplnění sušeného prádla. Dodržujte maximální kapacitu naplnění stanovenou pro jednotlivé programy.
- Pěna a pěnová guma se mohou při sušení ve spotřebiči deformovat nebo rozpustit.  
Nesuňte ve spotřebiči části prádla, které obsahují pěnu nebo pěnovou gumu.
- Nalijete-li do spotřebiče špatné množství pracího nebo čisticího prostředku, může dojít k věcným škodám nebo poškození spotřebiče.  
Používejte prací prostředky / aviváž / čisticí prostředky a změkčovadla v souladu s pokyny výrobce.

## Čištění/údržba

### **Varování** **Nebezpečí smrti!**

Spotřebič je poháněn elektrinou. Hrozí úraz elektrickým proudem při dotyku součástí pod napětím. Proto dodržujte tato opatření:

- Vypněte spotřebič. Odpojte spotřebič od napájení (vytáhněte zástrčku).
- Nikdy se nedotýkejte zástrčky mokryma rukama.
- Při vytažování síťové zástrčky ze zásuvky vždy držte samotnou zástrčku a nikdy síťový kabel, jinak může dojít k poškození síťového kabelu.
- Neprovádějte žádné technické úpravy spotřebiče nebo jeho funkcí.
- Opravy a jiné práce na spotřebiči smí provádět pouze zákaznický servis nebo elektrikář. Totéž platí pro výměnu síťového kabelu (v případě potřeby).
- Náhradní síťové kabely lze objednávat u zákaznického servisu.

### **Varování** **Nebezpečí otravy!**

Čisticí prostředky, které obsahují rozpouštědla, mohou uvolňovat jedovaté výpary. Nepoužívejte čisticí prostředky, které obsahují rozpouštědla.

**⚠ Varování****Nebezpečí úrazu elektrickým proudem / věcných škod / poškození spotřebiče!**

Pronikne-li do spotřebiče voda, může dojít ke zkratu.

Pro čištění spotřebiče nepoužívejte tlakový nebo parní čistič, hadici ani stříkáci pistoli.

**⚠ Varování****Nebezpečí poranění / věcných škod / poškození spotřebiče!**

Používání náhradních dílů a příslušenství jiných značek je nebezpečné a může způsobit poranění, věcné škody nebo poškození spotřebiče.

Z bezpečnostních důvodů používejte původní náhradní díly a příslušenství.

**Pozor!****Věcné škody / poškození spotřebiče**

Čisticí prostředky a přípravky pro předběžnou přípravu prádla (např. odstraňovač skvrn, spreje pro přeprání) mohou způsobit poškození, pokud se dostanou do styku s povrchem spotřebiče. Proto přijměte tato opatření:

- Nedovolte těmto přípravkům vejít do styku s plochami spotřebiče.
- Spotřebič čistěte pouze vodou a měkkým, vlhkým hadrem.

- Jakékoli čisticí prostředky, spreje nebo zbytky jiných látek okamžitě odstraňte.

**Ochrana životního prostředí****Obal/starý spotřebič**

Obal ekologicky zlikvidujte. Tento spotřebič je označený podle evropské směrnice 2012/19/ES o odpadních elektrických a elektronických zařízeních (Waste Electrical and Electronic Equipment – WEEE). Směrnice platná v zemích EU udává způsob vracení a recyklace starých spotřebičů.

**Šetřete energii a zdroje**

Pokud budete dodržovat tyto pokyny, váš spotřebič spotřebuje méně elektřiny a vody.

Vybírejte programy s nízkou teplotou a delší dobou praní a využívejte maximální kapacitu → *Strana 28*.

- Spotřeba energie a spotřeba vody budou neefektivnější.

Používejte ekonomické nastavení programu.

- Pokud upravíte nastavení programu, na displeji se zobrazí očekávaná spotřeba.

Přidávejte prací prostředek → *Strana 27* podle toho, jak je prádlo znečištěné.

## cs Umístění a připojení

- U malého až středního znečištění stačí menší množství pracího prostředku. Dodržujte doporučené dávkování výrobce pracího prostředku.

U lehce a středně zašpiněného prádla postačí praní na nižší teplotu.

- Při využití nižší teploty spotřebič spotřebovává méně energie. U lehkého a středního znečištění také postačí využití nižších teplot, než jaké jsou uvedeny na štítku.

Pokud chcete prádlo sušit v sušičce, nastavte maximální rychlost odstředování.

- Čím je prádlo sušší, tím kratší bude i trvání programu sušení, což zase vede ke snížení spotřeby energie. Vyšší rychlost odstředování zmenšuje množství zbylé vlhkosti v prádle a zvyšuje hlučnost odstředování.

Prádlo perte bez přeprání.

- Praní s přepráním prodlužuje trvání programu a zvyšuje spotřebu energie a vody.

Spotřebič disponuje funkcí průběžného automatického přizpůsobení zátěže.

- V závislosti na typu látky a kapacitě se funkce průběžného automatického přizpůsobování zátěže postará o zajištění optimální spotřeby vody a nastavení délky trvání programu.

## Režim úspory energie

Není-li spotřebič delší dobu obsluhován (přibližně 5 minut), automaticky se vypne úsporný režim, vypne se podsvícení displeje ještě před zahájením programu a po skončení programu — (kontrolka tlačítka ) zabliká. Volbou jakéhokoli tlačítka na

dotykovém displeji se podsvícení dotykového displeje aktivuje.

Režim úspory energie není aktivován, pokud je spuštěný program.



## Umístění a připojení

### Standardní příslušenství

**Upozornění:** Zkontrolujte spotřebič, zda nebyl poškozen při přepravě. Nikdy nepoužívejte poškozený spotřebič. Máte-li jakékoli připomínky, kontaktujte prodejce, u něhož jste spotřebič koupili, nebo náš zákaznický servis.

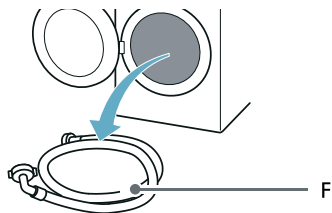
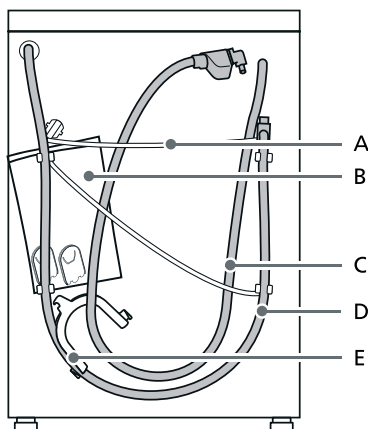

A Hlavní přívod

- B Vak:
- Návod k instalaci a obsluze
  - Adresář zákaznických servisů
  - Záruka\*
  - Dodatkový list pro návod k obsluze a instalaci\*
  - Krytky na otvory po odstranění přepravních zámků
  - Návod k montáži pro domácí zapojení
- C Přívodní hadice modelů aquaStop
- D Odtoková hadice
- E Koleno pro zajištění odtokové hadice\*
- F Přívodní hadice studené vody modelů Standard/Aqua-Secure
- \* V závislosti na modelu

**Navic** je nutná hadicová spona (průměr 24–40 mm, k dispozici u specializovaných prodejců) pro připojení vypouštěcí hadice vody k sifonu.

### Užitečné nářadí

- Vodováha pro vyrovnání
- Klíč s:
  - vel. 13 pro povolení přepravních konzol a
  - vel. 17 pro vyrovnání nohou spotřebiče

## Bezpečnostní pokyny

### Varování

#### Nebezpečí zranění!

- Spotřebič je velmi těžký. Při zvedání/přepravě spotřebiče buďte velmi opatrní.
- Pokud je spotřebič zvedán za vyčnívající součásti (např. dveře spotřebiče), mohou se komponenty ulomit a způsobit zranění. Nezvedejte spotřebič za vyčnívající části.

- Pokud není hadice a přívodní kabely správně vedeny, hrozí nebezpečí zakopnutí a zranění. Hadice a kabely ved'te tak, abyste vyloučili riziko zakopnutí.

### Pozor!

#### Poškození spotřebiče

Zmrzlé hadice mohou prasknout. Neinstalujte spotřebič v místech vystavených mrazům nebo venku.

### Pozor!

#### Poškození vodou

Připojky přívodní a vypouštěcí hadice jsou pod vysokým tlakem vody. Abyste předešli úniku vody nebo poškození vodou, dodržujte pokyny v této kapitole.

### Upozornění

- Kromě těchto bezpečnostních informací mohou mít speciální požadavky místní dodavatelé vody a elektřiny.
- V případě pochybností si nechte zařízení připojit specialistou.

## Plocha instalace

**Upozornění:** Spotřebič musí být stabilně vyrovnaný, aby „nepochodoval“.

- Plocha pro instalaci musí být pevná a rovná.
- Měkké podlahy/podlahové krytiny nejsou vhodné.

## Instalace na betonovou nebo dřevěnou trámovou podlahu

### Pozor!

#### Poškození spotřebiče

Spotřebič může při odstředování „pochodovat“ a z podstavce se převrátit/spadnout. Nožičky spotřebiče se musí upevnit pomocí přichytek. Obj. č. WMZ 2200, WX 975600, CZ 110600, Z 7080X0.

**Upozornění:** Na podlaže nad dřevěným trámovým stropem postavte spotřebič:

- pokud možno do rohu,
- na vodovzdornou dřevěnou desku (silnou min. 30 mm), která je pevně přišroubovaná k podlaže.

## Instalace spotřebiče do kuchyňky

### Varování

#### Nebezpečí smrti!

Hrozí úraz elektrickým proudem při dotyku součástí pod napětím. Nedemontujte krycí desku spotřebiče.

### Upozornění

- Je vyžadována šířka vestavného prostoru 60 cm.
- Spotřebič instalujte pouze pod souvislou pracovní desku, která je pevně spojena s ostatním nábytkem.

## Odstranění přepravních zámků

### Pozor!

#### Poškození spotřebiče

- Spotřebič je při přepravě zajištěný přepravními pojistkami. Pokud se přepravní pojistky neodstraní, může při provozu spotřebiče dojít k jeho poškození.

Před prvním použitím bezpodmínečně kompletně odstraňte všechny 4 přepravní pojistky. Pojistky uschovejte.

- Abyste při pozdější přepravě zabránili poškození, opět pro zajištění při přepravě bezpodmínečně namontujte přepravní pojistky.

**Upozornění:** Šrouby a objímky uložte na bezpečném místě.

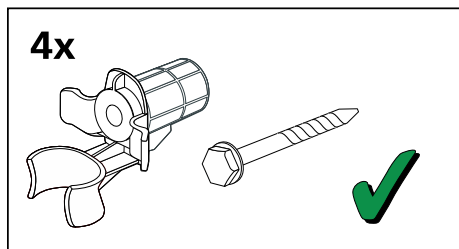

1. Vyjměte hadice z držáků.

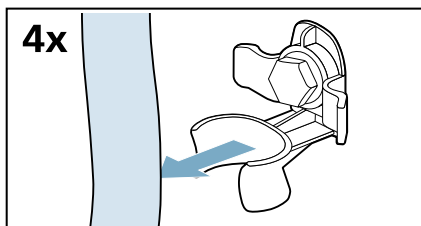

2. Odšroubujte a odstraňte všechny čtyři šrouby přepravních zámků.

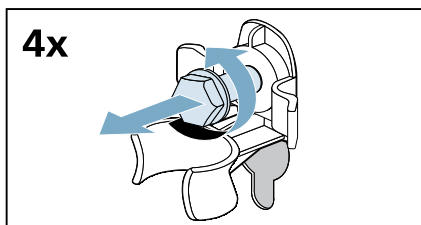

- a) Uvolněte kabel z držáků.

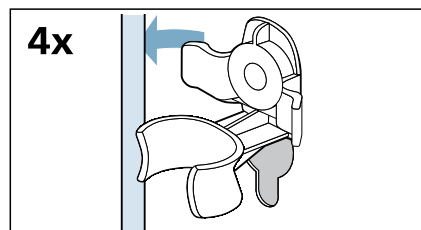

b) Odstraňte objímky.

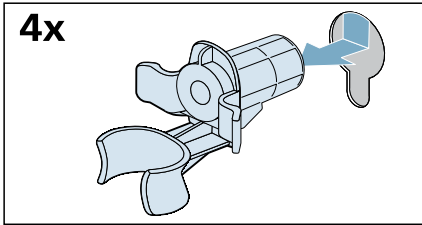

3. Nasadíte kryty.

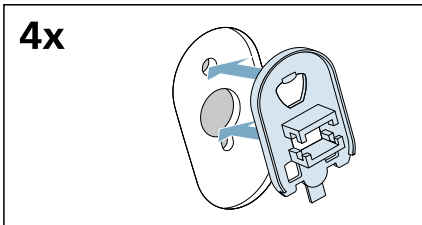

4. Upevníte kryty na místě zatlačením na příchytky.

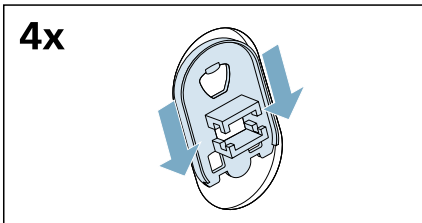

## Délky hadice a kabelu

### Připojení na levé straně

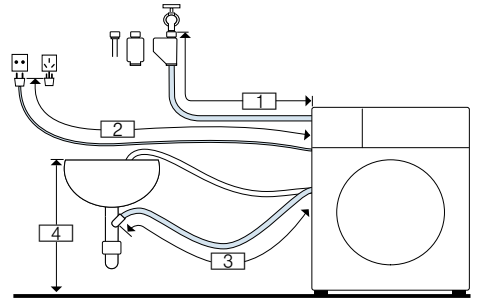

- 1** ~ 105 cm
- 2** ~ 145 cm
- 3** ~ 95 cm
- 4** 60 cm ~ 100 cm

nebo

## Připojení na pravé straně

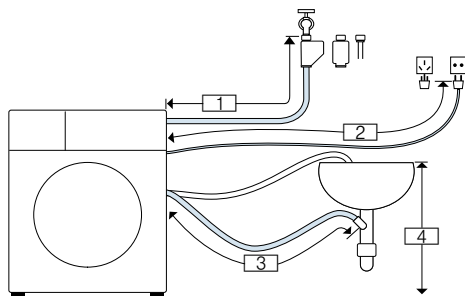

- 1 ~ 60 cm
- 2 ~ 195 cm
- 3 ~ 140 cm
- 4 60 cm ~ 100 cm

**Upozornění:** Pokud je přívodní hadice na vaší přípojku příliš krátká, můžete si u poprodejšího servisu objednat prodloužení.

## Přívod vody

### Varování

#### Nebezpečí ohrožení života!

Při kontaktu se součástmi pod napětím hrozí nebezpečí úrazu elektrickým proudem.

Bezpečnostní ventil Aquastop neponožte do vody (součástí je elektrický ventil).

\* V závislosti na modelu

Při připojování spotřebiče dodržujte následující:

### Upozornění

- Spotřebič používejte pouze se studenou vodou z vodovodu.
- Spotřebič nepřipojujte k baterii beztlakého bojleru.
- Nepoužívejte použitou přívodní hadici. Použijte pouze dodanou přívodní hadici nebo přívodní hadici zakoupenou ve specializované autorizované prodejně.

- Přívodní hadice se nesmí zalamovat, přiskřípnout, upravovat nebo přežezávat (v opačném případě není zaručena pevnost).
- Šroubení utahujte pouze ručně. Pokud šroubení utáhnete nářadím (kleštěmi) příliš pevně, může dojít k poškození závitů.

### Optimální tlak vody ve vodovodní síti

**Minimálně** 100 kPa (1 bar)

**Maximálně** 1 000 kPa (10 bar)

Při otevření kohoutu by měl být průtok vody nejméně 8 l/min.

Je-li tlak vody vyšší než tato hodnota, musí být nainstalován redukční ventil.

### Připojení

1. Připojte přívodní hadici ke kohoutku ( $\frac{3}{4}$ " = 26,4 mm) a ke spotřebiči:
  - Model: **Standard**

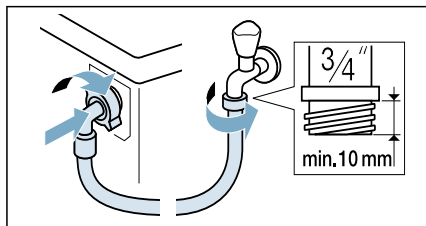

- Model: **Aqua-Secure**

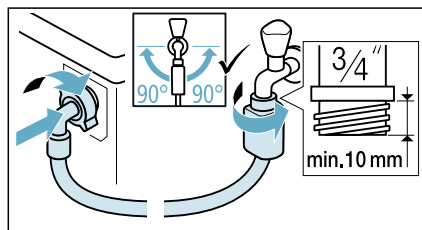



– Model: **Aqua-Stop**

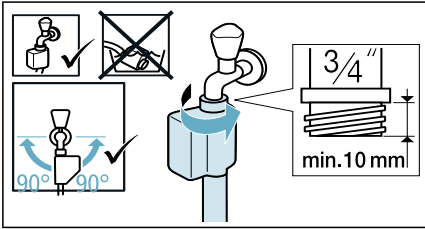

**Tip:** Mezi přívodní vodovodní hadici a kohout nasadte vnější vodní filtr (v závislosti na modelu). Filtr odstraňuje z vody částice nečistot.

Vodní filtry je nutné pravidelně čistit, a odstranit tak znečišťující látky. Zabráníte tak ucpání. Viz také → samostatné pokyny k montáži a čištění vodních filtrů.

2. Opatrně otvírejte vodovodní kohoutek a kontrolujte těsnost spoju. Šroubový spoj je pod vodovodním tlakem.

## Odvod vody

### Varování

#### Nebezpečí opaření!

Při praní s vysokými teplotami může dojít při kontaktu s horkým pracím roztokem, např. při odčerpání horkého pracího roztoku do umyvadla, k opaření. Nesahejte do horké vody.

### Pozor!

#### Škody způsobené vodou

Když odtoková hadice vlivem vysokého tlaku při odčerpávání vyklouzne z umyvadla nebo z místa připojení, může vytékající voda způsobit škody. Zajistěte odtokovou hadici proti vyklouznutí.

### Pozor!

#### Poškození spotřebiče/poškození textilií

Když se konec odtokové hadice ponoří do odčerpané vody, může se voda nasát zpět do spotřebiče a poškodit spotřebič nebo textilie.

Dbejte na to, aby:

- odtok v umyvadle nebyl uzavřený zátkou,
- konec odtokové hadice nebyl ponořený do odčerpané vody,
- voda dostatečně rychle odtékala.

**Upozornění:** Odtokovou hadici nezalamujte ani nevytahujte do délky.

### Připojení

#### ■ Odtok do sifonu

Místo připojení se musí zajistit hadicovou sponou,  $\varnothing$  24–40 mm (specializovaná prodejna).

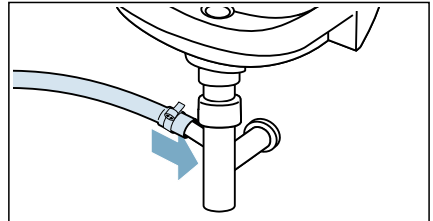

#### ■ Odtok do umyvadla

Zajistěte odtokovou hadici proti vyklouznutí.

Koleno lze obdržet u zákaznického servisu:  
číslo dílu 00655300

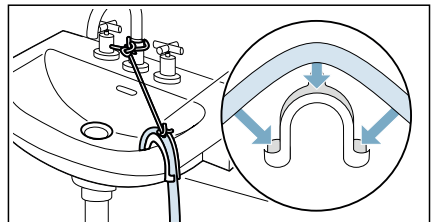

- **Vypouštění do plastové trubky s pryžovou průchodkou nebo do drenážní jímky**

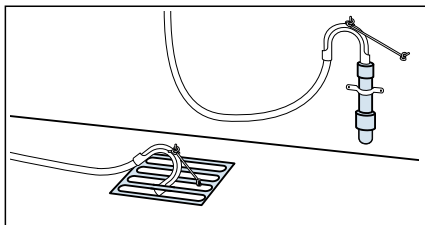

**Upozornění:** Plastová trubka nepředstavuje standardní příslušenství, je dostupná u specializovaných prodejců.

## Vyrovnaní

Vyrovnejte spotřebič pomocí vodováhy.

Nesprávné vyrovnaní může způsobit hlasitý hluk, vibrace a „cestování“.

1. Povolte pojistné matice klíčem otáčením ve směru hodinových ručiček.

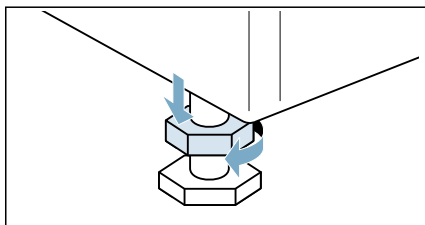

2. Vodováhou zkontrolujte vyrovnaní spotřebiče a případně je upravte. Změňte výšku otáčením nohy spotřebiče. Všechny čtyři nohy spotřebiče musí pevně stát na podlaze.

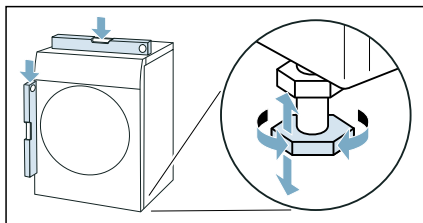

3. Pojistnou matici upevněte ke krytu. Přitom držte pevně nohu a neupravujte její výšku. Pojistné matice na všech čtyřech nohách spotřebiče musí být pevně dotaženy ke krytu.

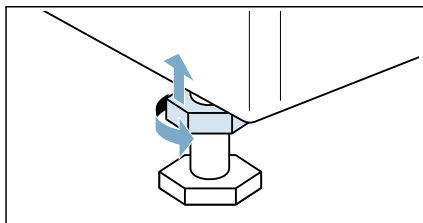

## Elektrické připojení

### **⚠ Varování** **Nebezpečí ohrožení života!**

Při kontaktu se součástmi pod napětím hrozí nebezpečí úrazu elektrickým proudem.

- Nikdy se nedotýkejte síťové zástrčky mokřkýma rukama.
- Síťovou zástrčku vytahujte ze zásuvky pouze za kryt zástrčky, nikdy za kabel, protože by mohlo dojít k poškození.

Dodržujte následující pokyny a zajistěte následující:

## Upozornění

- Síťové napětí a údaj o napětí na spotřebiči (štítek spotřebiče) musí souhlasit.  
Jmenovitý příkon a potřebná pojistka jsou uvedené na štítku spotřebiče.
- Spotřebič může být připojený pouze na střídavý proud přes zásuvku s ochranným kontaktem nainstalovanou podle předpisů.
- Síťová zástrčka a síťová zásuvka si musí odpovídat.
- Uzemnění je provedené podle předpisů.
- Výměnu síťového kabelu (v případě potřeby) smí provést pouze odborník s elektrotechnickou kvalifikací. Náhradní síťový kabel lze obdržet u zákaznického servisu.
- Nepoužívejte vícenásobné zásuvkové lišty/spojky a prodlužovací kabely.
- Při použití proudového chrániče se smí použít pouze typ označený tímto symbolem: .  
Pouze tento symbol zaručuje splnění předpisů platných v současné době.
- Síťová zástrčka musí být neustále přístupná.
- Síťový kabel nesmí být zalomený, přiskřípnutý, upravený, proříznutý a nesmí přijít do kontaktu se zdroji tepla.

## Před prvním praním

Spotřebič byl spotřebič důkladně zkontrolován před opuštěním továrny. Za účelem odstranění zbytkové vody spusťte program **bavlna 90 ° C** napoprvé **bez** prádla.

### Upozornění:

- Spotřebič musí být řádně nainstalován a připojen.  
→ "Umístění a připojení"  
na straně 12
- Nikdy nezapínejte poškozený spotřebič.

1. Zasuňte zástrčku do zásuvky.
  2. Otevřete vodovodní kohoutek.
  3. Zavřete dvířka. Nevkládejte žádné prádlo.
  4. Zvolte program **bavlna 90 ° C**.
  5. Otevřete zásuvku na prací prostředek.
  6. Do Dávkovač II nalijte přibližně 1 litr vody.
  7. Do Dávkovač II přidejte standardní prací prostředek podle pokynů výrobce pro malé zašpinění.  
**Upozornění:** Aby se netvořilo nadměrné množství pěny, použijte pouze polovinu doporučené dávky pracího prostředku. Nepoužívejte prací prostředky pro vlnu nebo jemné tkaniny.
  8. Zavřete zásuvku na prací prostředek.
  9. Zvolte  **Start/Reload (start/doplnění)**.
  10. Když program skončí, otočte volič programu do polohy **Off (vypnuto)**.
- Váš spotřebič je nyní připraven k použití.**

## Přeprava

např. když se stěhujete

### Přípravná práce:

1. Zavřete přívod vody.
2. Snižte tlak vody v přívodní hadici.  
→ *Strana 43*
3. Vypusťte všechnu zbytkovou vodu.  
→ *Strana 42*
4. Vytáhněte elektrickou zástrčku spotřebiče.
5. Odstraňte hadice.
6. Vyprázdněte dávkovače.

### Pozor!

#### Riziko poškození spotřebiče způsobené pronikáním pracího prostředku / aviváže z dávkovačů

Prosakující prací prostředek / aviváž může zabránit spotřebiči ve správném fungování, např. poškozením elektroniky  
Před přepravou spotřebiče dávkovače vyprázdněte.

### Instalace přepravních zámků:

1. Odstraňte kryty a uschovejte je na bezpečném místě.

**Upozornění:** V případě potřeby použijte šroubovák.

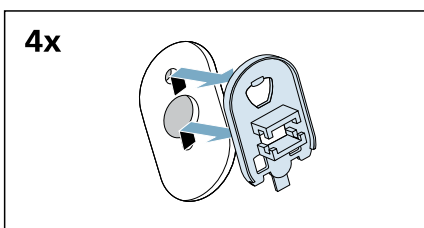
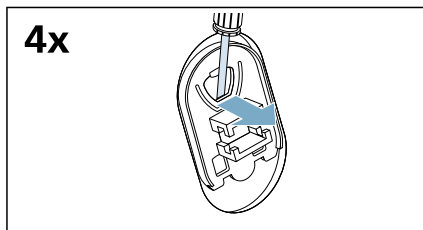

2. Vložte všechny čtyři objímky.

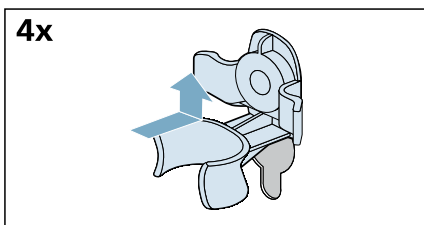

a) Upněte přívodní kabel bezpečně do držáků.

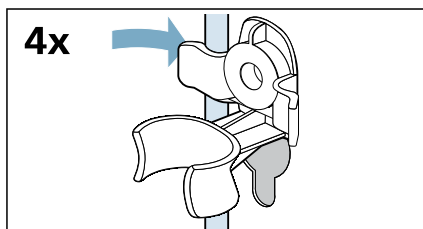

b) Vložte a upevněte šrouby.

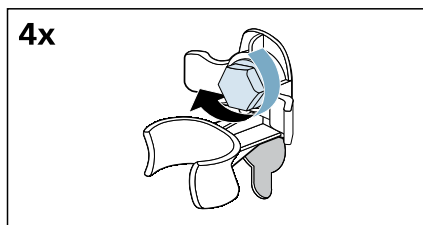

c) Upněte hadice bezpečně do držáků.

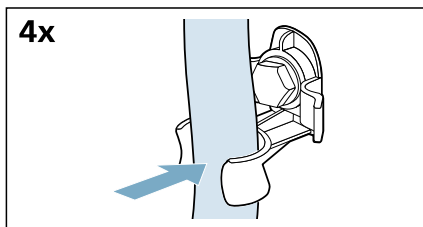

### Před opětovným zapnutím spotřebiče:

#### Upozornění

- **Musí** být odstraněny přepravní zámky.  
→ "Odstranění přepravních zámků" na straně 14
- Do Dávkovač II nalijte přibližně 1 litr vody, zvolte program **odčerpání** a zapněte start.  
Tím zabráníte, aby při následujícím praní prací prostředek bez využití natekl přímo do místa odčerpání.

 Seznámení se spotřebičem

## Spotřebič

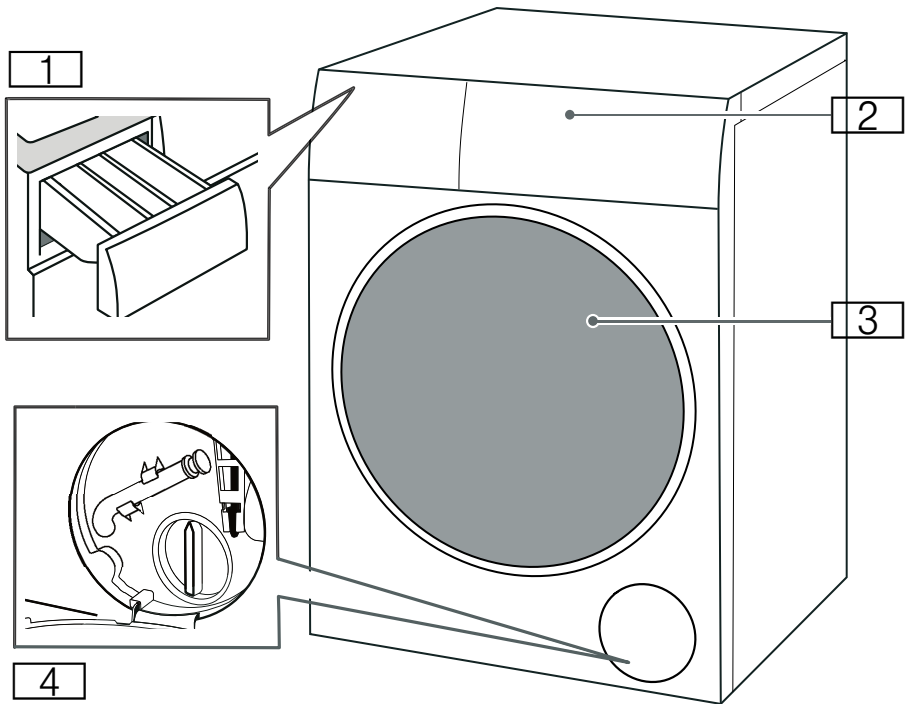

- 1** Zásuvka na prací prostředek
- 2** Ovládací panel
- 3** Dvířka plnění
- 4** Servisní klapka

## Ovládací panel

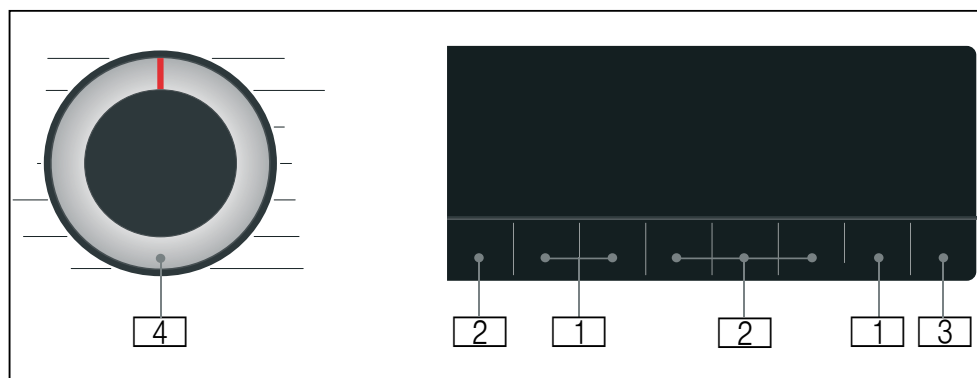

- 1** **Výchozí nastavení programu**  
Ize změnit.  
Přehled všech výchozích nastavení programu  
→ *Strana 33*
- 2** Lze vybrat **další nastavení programu**.  
Přehled všech dalších nastavení programu  
→ *Strana 34*
- 3** Tlačítko **Start/Reload (start/doplnění)** pro spuštění, přerušení (např. kvůli přidání prádla) a zrušení programu.
- 4** **Volič programu** pro výběr programu a pro zapínání a vypínání spotřebiče.

## Panel displeje

### Výchozí nastavení programu

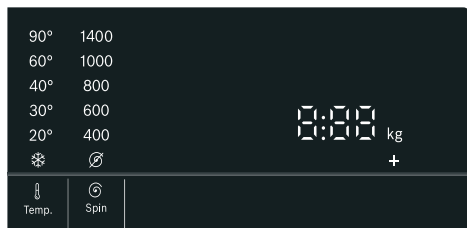

Displej	Nastavení	Popis
* - 90°	Temp. (volba teploty)	Volitelná teplota v °C * = studená
∅ - 1400*	Spin (ot.)	Rychlost odstředování v ot./min (otáčky za minutu) ∅ = bez odstředování
2:30*	Zbývající doba trvání programu	Zbývající doba trvání programu závisí na volbě programu v h:min (hodiny:minuty)
0,5–24 h	Finished in/ Time Dry (hotovo za/čas sušení)	Program skončí za ... h (h = hodiny)
8,0* kg / 5,0* kg	Maximální náplň pro praní/sušení	Doporučená náplň v kg
* V závislosti na zvoleném modelu a programu.		

### Dodatečná nastavení programu

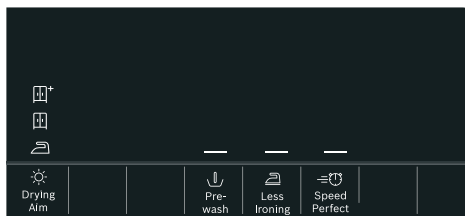

Displej	Nastavení
☀️+ / ☀️ / ☀️-	☀️ Drying Aim (cíl sušení)
—	⤵️ Prewash (předpírka)
—	👉 Less Ironing (snadné žehlení)
—	⚙️ Speed Perfect

### Stavové kontrolky průběhu programu (sekvence programu)

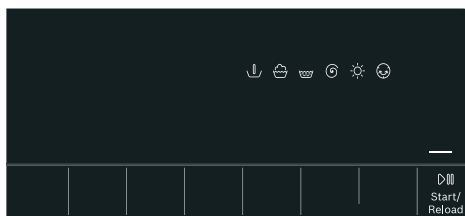

Displej	Nastavení
—	▶️ Start/Reload (start/doplnění)
⤵️	Předpírka
🧺	Praní
🧺	Máchání
🌀	Odstředění/odčerpání
☀️	Sušení
😊	Ochrana proti pomačkání
End (konec)	Konec programu



## Prádlo

### Příprava prádla k praní

#### Ochrana vašeho prádla a spotřebiče

##### Pozor!

##### Poškození spotřebiče/textilií

Cizí předměty (např. mince, kancelářské sponky, jehly, hřebíky) mohou poškodit prádlo nebo součásti spotřebiče.

Při přípravě prádla dodržujte následující pokyny:

- Při dávkování pracích prostředků, čisticích prostředků, aviváží a pomůcek pro čištění se vždy řiďte pokyny výrobce.
- Nepřekračujte maximální náplň. Přeplnění nepříznivě ovlivňuje výsledek praní.
- Zamezte kontaktu pracích a čisticích prostředků pro předpírku prádla (např. odstraňovače skvrn, předpírací spreje) s povrchem spotřebiče. Zbytky spreje a jiné pozůstatky / kapičky okamžitě odstraňte vlhkým hadrem.
- Vyprázdněte všechny kapsy. Odstraňte všechny cizí předměty.
- Odstraňte kovové části (kancelářské sponky atd.).
- Kalhoty, úplety a pletené textilie, např. svetry, trička nebo mikiny, by měly být obráceny vnitřkem ven.
- Přesvědčte se, že vyztužené podprsenky lze prát v pračce.
- Jemné tkaniny perte v síťce/vaku (punčochové kalhoty, vyztužené podprsenky atd.).
- Zapněte zipy, povlaky.
- Odstraňte kartáčem písek z kapes a límců.
- Odstraňte záclonové úchytky nebo je vložte do sítky/vaku.

#### Třídění prádla

Roztřídte prádlo podle pokynů a informací výrobce na informačních štítcích v závislosti na:

- Typu tkaniny/vlákn
  - Barvě
- Upozornění:** Může dojít k obarvení prádla. Bílé a barevné prádlo perte odděleně. Nové barevné prádlo perte napoprvé odděleně.
- Zašpinění
- Perte dohromady prádlo se stejnou úrovní zašpinění.
- **Lehká:** Není nutná předpírka; je-li to nutné, zvolte nastavení
  - **Speed Perfect.**
  - **Normální**
  - **Vysoká:** Vložte méně prádla, nutná předpírka nebo namočení prádla předem.
  - **Skvrny:** Skvrny odstraňte/ ošetřete předem, dokud jsou čerstvé. Nejprve je navlhčete mýdlovou vodou; nedřete je. Pak vyperte prádlo s vhodným programem. Odolné nebo zaschlé skvrny lze někdy odstranit teprve po několikerém praní.
- Symboly na informačních štítcích
- Vhodné pro běžný prací proces; např. program bavlna
  - Je nutný jemný prací proces; např. program snadno udržovatelné
  - Je nutný vysoce jemný prací proces; např. program jemné/hedvábné
  - Vhodné pro ruční praní; např. program vlna
  - Neperte v pračce.





## Příprava prádla k sušení

**Upozornění:** Pro zajištění rovnoměrného sušení rozříďte prádlo podle:

- Typu tkaniny
- Symbolů uvedených na informačních štítcích na textilích.

Pouze suché prádlo s označením „dryer-proof“ (vhodné do sušičky) nebo s těmito symboly:

-  : Můžete zvolit **intenzivní sušení**
-  : Můžete zvolit **jemné sušení**

Následující textilie se nesmí sušit:



-  = symbol „nesušit“
- Jemné prádlo (hedvábí, syntetické záclony).
- Textilie obsahující pěnovou pryž nebo podobné materiály.
- Textilie ošetřené hořlavými kapalinami, např. odstraňovačem skvrn, petrolejovým éterem, ředidlem. Nebezpečí výbuchu!
- Textilie obsahující lak na vlasy nebo podobné látky.

### Upozornění

- Ručně prané textilie musí být před sušením vhodnou rychlostí odstředěny.
- Před sušením odstředte při optimální rychlosti. Pro bavlnu doporučujeme odstředění při více než 1 000 ot/min, pro snadno udržovatelné tkaniny více než 800 ot/min.
- Nežehlete prádlo ihned po sušení. Pro rovnoměrné rozložení vlhkosti se doporučuje prádlo nejprve srolovat.
- Pro dobrý výsledek sušení by měly být přikrývky, froté tkaniny a jiné velké textilie sušeny odděleně.
- Nepřekračujte maximální zátěž.

## Škrobení

**Upozornění:** Prádlo by se nemělo ošetřovat změkčovačem tkanin.

1. Zapněte spotřebič.
2. Zvolte program **máchání**.
3. Odměřte škrob do Dávkovač  podle pokynů výrobce (v případě potřeby ji nejprve vyčistěte).
4. Stiskněte tlačítko  **Start/Reload (start/doplnění)** .

## Barvení/bělení

Barvení lze provádět pouze v rozsahu běžném v domácnosti. Sůl může poškodit ušlechtilou ocel! Dodržujte pokyny výrobce barvicího prostředku.

**Neodbarvujte** ve spotřebiči prádlo.



## Prací a ochranné produkty

Svůj spotřebič a prádlo můžete ochránit volbou správných produktu pro praní a ochranu. Můžete použít všechny prací a ochranné prostředky, které jsou vhodné pro váš spotřebič.

**Upozornění:** Přečtěte si údaje o bezpečnosti → *Strana 5a* ujistěte se, že spotřebič používáte bezpečným způsobem.

Pokyny výrobce k použití a dávkování najdete na obalu.

### Upozornění

- Nemíchejte různé tekuté prací prostředky
- Nemíchejte prací prostředek s aviváží
- Nepoužívejte produkty, na kterých vznikly usazeniny, nebo které jsou už rosolovité
- Nepoužívejte produkty obsahující rozpouštědla, žíravé látky nebo volatilní látky (např. bělidlo)
- Barviva používejte s opatrností, protože sůl může poškodit nerezovou ocel
- Ve spotřebiči nepoužívejte bělicí činidla

## Doporučení pro prací prostředky











Tyto informace vám mají pomoci s výběrem správného pracího prostředku pro vaše prádlo.



















Látky	Prací prostředek	Program	Teplota
Teplotně odolné bílé látky z bavlny nebo lnu	Standardní prací prostředek s optickými zjasňovači	Cottons	Od studené po 90 °C
Barevné tkaniny ze lnu nebo bavlny	Prací prostředek pro barevné tkaniny bez bělidla nebo optického zjasňovače	Cottons	Od studené po 60 °C
Barevné tkaniny ze snadno udržovatelných látek nebo syntetických materiálů	Prací prostředek pro barevné/jemné tkaniny bez optického zjasňovače	Easy Care	Od studené po 60 °C
Jemné tkaniny z hedvábí nebo viskózy	Jemné	Delicates/Silk	Od studené po 40 °C
Wool	Prací prostředek pro vlněné přize	Wool	Od studené po 40 °C













**Tip:** Pokud navštívíte [www.cleanright.eu](http://www.cleanright.eu), naleznete další informace o pracích prostředcích, avivážích a čisticích prostředcích pro domácí použití.





## Přehled programů

### Volitelný program

Program / typ prádla	Volitelné možnosti / informace
<p><b>Název programu</b> Stručné vysvětlení programu a pro jaké textilie je vhodný.</p>	<p>Maximální náplň pro praní / Maximální náplň pro sušení Maximální náplň v kg v závislosti na zvoleném modelu a programu</p> <p>volitelná teplota* ve °C</p> <p>volitelná třída odstředování* v ot./min</p> <p>možná další nastavení programu*</p> <p>možné nastavení pro sušení* (výběr lze zrušit) ✓, nevolitelné –</p> <p>aviváž</p>
<p><b>bavlna</b> Mechanicky a tepelně odolné tkaniny z bavlny nebo lnu.</p> <p><b>Upozornění</b></p> <ul style="list-style-type: none"> <li>■ Symbol  (kontrolka informace o čištění bubny) bliká, pokud jste po delší dobu nepoužili žádný program s teplotou 60 °C nebo vyšší. Nevkládejte žádné prádlo a vyberte program <b>bavlna 90°C</b>, abyste provedli čištění a údržbu bubny a vnější nádoby. Symbol poté zmizí. → <i>Strana 45</i></li> <li>■ Zapnutí/vypnutí kontrolky informace o čištění bubny. → <i>"Nastavení spotřebiče" na straně 39</i></li> </ul>	<p>8,0 (5,0**) kg/5,0 kg</p> <p> až 90 °C</p> <p>400 až 1400 ot./min</p> <p> Prewash (předpírka),  Less Ironing (snadné žehlení),  Speed Perfect</p> <p> Drying Aim (cíl sušení) ✓ (+ ✓, )</p> <p>✓,  ✓)</p> <p>možné</p>
<p>* V závislosti na modelu a programu. ** Menší náplň s dodatečným nastavením programu  <b>Speed Perfect</b>.</p>	

Program / typ prádla	Volitelné možnosti / informace
<b>eco 40-60</b> Vhodné pro praní normálně znečištěných bavlněných, lněných a smíšených textilií a jejich usušení pro okamžité uložení do šatníku. <b>Upozornění</b> <ul style="list-style-type: none"> <li>Textilie, které jsou pratelné dle symbolu prádla od 40 °C  až do 60 °C , lze prát společně ve stejném cyklu.</li> <li>Účinnost praní splňuje nejvyšší možnou třídu účinnosti praní, jak je stanovena zákonnými normami. Aby bylo dosaženo optimální energetické účinnosti s nejlepší možnou účinností praní, je teplota automaticky upravována dle kapacity naplnění a nelze ji měnit.</li> <li>Program praní a sušení lze aktivovat výběrem programu <b>eco 40-60</b> a aktivací  <b>Drying Aim (cíl sušení)</b>.</li> </ul>	8,0 kg/5,0 kg - 400 až 1400 ot./min  Prewash (předpírka),  Less Ironing (snadné žehlení)  Drying Aim (cíl sušení) ✓ (□ <sup>+</sup> ✓, □ ✓,  ✓) možné
<b>snadno udržovatelné</b> Textilie ze syntetických nebo smíšených materiálů.	4,0 kg/2,5 kg * až 60 °C 400 až 1400 ot./min  Prewash (předpírka),  Less Ironing (snadné žehlení),  Speed Perfect  Drying Aim (cíl sušení) ✓ (□ <sup>+</sup> ✓, □ ✓,  ✓) možné
<b>mix</b> Smíšená náplň s bavlnou a syntetickými tkaninami.	4,0 kg/2,5 kg * až 60 °C 400 až 1400 ot./min  Prewash (předpírka),  Less Ironing (snadné žehlení),  Speed Perfect  Drying Aim (cíl sušení) ✓ (□ <sup>+</sup> ✓, □ ✓,  ✓) možné
* V závislosti na modelu a programu. ** Menší náplň s dodatečným nastavením programu  <b>Speed Perfect</b> .	

Program / typ prádla	Volitelné možnosti / informace
<b>sport/fitness</b> Pro jemné čištění sportovních a volnočasových oděvů vyrobených z mikrovlákna, flísu nebo syntetických materiálů. Sušení při nízké teplotě pro péči o textilie. Vyberte požadované nastavení sušení.	2,0 kg / 2,0 kg ✱ až 40 °C 400 až 800 ot./min  Prewash (předpírka),  Less Ironing (snadné žehlení)  Drying Aim (cíl sušení) ✓ (☑ <sup>+</sup> ✓, ☑ ✓,  -) není možné
<b>rychlý 15'/Wash &amp; Dry 60'</b> Pro menší množství lehce zašpiněného oblečení z bavlny, lnu, syntetických či smíšených textilií. Praní po dobu přibližně 15 minut. Pokud vyberete funkci sušení, po praní bude následovat přibližně 45minutová fáze sušení.	2,0 kg / 1,0 kg ✱ až 40 °C 400 až 1000 ot./min -  Drying Aim (cíl sušení) ✓ (☑ <sup>+</sup> , ☑ ✓,  -) možné
<b>máchání</b> Pro máchání s následným odstředěním.	-/- - Ø až 1400 ot./min  Less Ironing (snadné žehlení)  Drying Aim (cíl sušení) ✓ (☑ <sup>+</sup> ✓, ☑ ✓,  ✓) možné
<b>odstředování/odčerpání</b> Pro odstředování s volitelnou rychlostí odstředování a následným odčerpáním. Pokud jste zvolili Ø, spustí se program <b>odčerpání</b> , voda se po procesu máchání vypustí a nedojde k odstředování.	-/- - Ø až 1400 ot./min  Less Ironing (snadné žehlení)  Drying Aim (cíl sušení) ✓ (☑ <sup>+</sup> ✓, ☑ ✓,  ✓) není možné
* V závislosti na modelu a programu. ** Menší náplň s dodatečným nastavením programu  <b>Speed Perfect</b> .	

Program / typ prádla	Volitelné možnosti / informace
<b>vlna</b>  Ručně nebo v pračce pratelné tkaniny z vlny nebo obsahující vlnu; obzvláště jemný prací program, který brání sražení prádla, s delšími přestávkami v rámci programu (během kterých prádlo leží ve vodě).	2,0 kg / - * až 40 °C ⌚ až 800 ot./min - ☀ Drying Aim (cíl sušení) - možné
<b>jemné/hedvábí</b> Pro jemné, pratelné tkaniny, např. hedvábí, saténu, syntetických vláken nebo smíšených materiálů (např. hedvábné halenky nebo šátky).	2,0 kg / - * až 40 °C ⌚ až 800 ot./min ↓ Prewash (předpírka),  Less Ironing (snadné žehlení) ☀ Drying Aim (cíl sušení) - možné
<b>Iron Assist</b>  Program k odstranění pachu a snížení mačkání, vhodný pro vlnu, len, obleky atd., které nevyžadují časté praní.	- / 1,0 kg - - - - ☀ Drying Aim (cíl sušení) - není možné
<b>Upozornění</b> <ul style="list-style-type: none"> <li>Po skončení programu doporučujeme prádlo pověsit do větraného prostoru na 3 až 5 minut. V případě použití několika programů k odstranění pachu za sebou doporučujeme spustit mezi jednotlivými programy pro odstranění pachu prací cyklus, který odstraní pach ze spotřebiče.</li> <li>Do tohoto programu se nesmí přidávat prací prostředek.</li> </ul>	
<b>☀ My Time sušení</b> Smíšené tkaniny; pro mírně znečištěné prádlo z bavlny a syntetických vláken. Délku programu je možné vždy nastavit, a to od minimální doby 20 minut. Maximální délka programu je 120 minut, přičemž zkracování je možné po 10minutových krocích.	- / 5,0 kg - - - ☀ Drying Aim (cíl sušení) - není možné
<b>Upozornění</b> <ul style="list-style-type: none"> <li>Pro tento program není možné zvolit výchozí nastavení programu  <b>Finished in/ Time Dry (hotovo za/čas sušení)</b>.</li> <li>Do tohoto programu se nesmí přidávat prací prostředek, protože je určen jenom k sušení.</li> <li>K dosažení lepších výsledků a úspory energie doporučujeme používat funkci automatického sušení.</li> </ul>	
* V závislosti na modelu a programu.	
** Menší náplň s dodatečným nastavením programu  <b>Speed Perfect</b> .	

Program / typ prádla	Volitelné možnosti / informace
☀ <b>jemné sušení</b> Program k šetrnému sušení oděvů při nižší teplotě, - výběrem možnosti <b>☐+</b> vysušíte prádlo tak, aby jej bylo možné ihned uložit do prádelníku, - výběrem možnosti <b>☐</b> vysušíte prádlo tak, aby jej bylo možné uložit do prádelníku, - výběrem možnosti <b>☞</b> dosáhnete suchosti prádla určené k žehlení.	- / 2,5 kg - - - ☀ Drying Aim (cíle sušení) ✓ (☐+ ✓, ☐ ✓, ☞ ✓) není možné
☀ <b>intenzivní sušení</b> Program k normálnímu sušení oděvů při vyšší teplotě, - výběrem možnosti <b>☐+</b> vysušíte prádlo tak, aby jej bylo možné ihned uložit do prádelníku, - výběrem možnosti <b>☐</b> vysušíte prádlo tak, aby jej bylo možné uložit do prádelníku, - výběrem možnosti <b>☞</b> dosáhnete suchosti prádla určené k žehlení.	- / 5,0 kg - - - ☀ Drying Aim (cíle sušení) ✓ (☐+ ✓, ☐ ✓, ☞ ✓) není možné
* V závislosti na modelu a programu. ** Menší náplň s dodatečným nastavením programu <b>☞</b> Speed Perfect.	

## Tabulka sušení

Doporučený program sušení	Náplň k sušení (kg)	Odhadovaný čas sušení (min)		
		☞ (Suché k žehlení)	☐ (Suché k uložení)	☐+ (Suché k uložení+)
☀ intenzivní sušení	0,5-2,0	40-70	40-90	60-100
	2,0-3,0	70-90	90-120	100-130
	3,0-5,0	90-130	120-210	130-240
☀ jemné sušení	0,5-1,5	20-50	30-60	70-120
	1,5-2,5	50-80	60-110	120-160

- i Doba sušení je pouze orientační. U programu praní + sušení bude doba praní započítána do celkové doby programu.
- i Doba uvedená výše je pouze orientační, skutečnou dobu sušení ovlivňuje typ oblečení, jeho hmotnost, obsah vlhkosti a okolní teplota.
- i Aby bylo dosaženo jednotného vysušení, doporučujeme oddělovat těžké a lehké prádlo. Sušte odděleně například tlusté ručníky od košilí.
- i Na sušení objemného nebo těžkého prádla doporučujeme **☐+ (Suché k uložení+)**.
- i Menšího množství záhybů na prádle po sušení dosáhnete tím, že budete najednou sušit menší množství prádla.
- i Doba sušení u programu, který není uveden v tabulce výše, najdete na panelu displeje.



## **P+** Výchozí nastavení programu

Přednastavené hodnoty zvoleného programu můžete změnit. Nastavení lze změnit, i když zvolený program běží. Výsledek závisí na fázi, ve které se program nachází.



### Temp. (volba teploty)

Před a po spuštění programu můžete měnit nastavení teploty v závislosti na tom, v jaké fázi se program nachází, nastavením požadované teploty na displeji.

Maximální teplota, kterou lze nastavit, závisí na zvoleném programu.

### Spin (ot.)

Podle stavu, ve kterém se program nachází, můžete měnit rychlost odstředění (v ot/min, otáčky za minutu) před programem a během něj nastavením požadované rychlosti na displeji.

**Nastavení** : = „Bez odstředování“. Voda po máchání se vypouští, ale nedojde ke konečnému roztočení. Prádlo zůstává mokré uvnitř bubny, např. kvůli kusům, které se nemají odstředovat.

„Bez odstředování“ můžete zvolit, chcete-li zabránit pomačkání, pokud prádlo nebude vytaženo ze spotřebiče neprodleně po skončení programu.

Maximální rychlost, kterou lze nastavit, závisí na modelu a zvoleném programu.

3. Zvolte tlačítko  **Start/Reload**

## Finished in/ Time Dry (hotovo za/čas sušení)



**Než spustíte program**, můžete vybrat konec programu („Finish in“ čas) v krocích po 0,5 h (h = hodina) (od minimálního nastavitelného času skončení po 9,5 h) nebo v hodinových krocích (mezi 10 h a 24 h) až do maxima 24 hodin.

Postup:

1. Zvolte program. (kromě  **My Time sušení\*** programu modelu). Doba trvání programu je u vybraného programu zobrazena, např. **2:30** (hodiny:minuty).
2. Opakovaně mačkejte tlačítko  **Finished in/ Time Dry (hotovo za/čas sušení)**, dokud se nezobrazí požadovaný počet hodin.
3. Zvolte tlačítko  **Start/Reload (start/doplnění)** .. Program se spustí. Zvolený počet hodin (např. **8 h**) je zobrazen na panelu displeje a odpočítává se, dokud se nespustí prací program. Pak se zobrazí doba trvání programu.

**Upozornění:** Délka programu se automaticky upraví během chodu programu. Změny přednastavení programu a/nebo dodatečná nastavení programu mohou také ovlivnit délku programu.

**Po spuštění programu** (pokud byl zvolen čas „Finish in“ a program se ještě nezahájil) je možné změnit počet přednastavených hodin následujícím způsobem:

1. Zvolte tlačítko  **Start/Reload (start/doplnění)** ..
2. Mačkejte opakovaně tlačítko  **Finished in/ Time Dry (hotovo za/čas sušení)**, abyste změnili počet hodin.

\* V závislosti na **(start/doplnění)** ..

## **P<sup>+</sup>** Přídavná nastavení programu

**Upozornění:** V přehledu najdete možná přídavná nastavení programu, která se liší podle modelu.

Volbou dalších nastavení programu můžete lépe přizpůsobit prací/sušicí proces svému prádlu.

Nastavení lze zvolit nebo zrušit jeho volbou v závislosti na průběhu programu.

Je-li aktivováno nastavení, rozsvítí se kontrolka tlačítka.

Po vypnutí spotřebiče nedojde k zachování nastavení.





### **Drying Aim (cíl sušení)**

Stisknutím  **Drying Aim (cíl sušení)** aktivujete nebo deaktivujete funkci sušení. Po aktivaci této funkce dosáhnete praní a sušení bez přerušení (pouze pro programy **volitelné sušení**). Dle potřeby lze vybrat tři cílové režimy sušení:

 **(Suché k uložení):** Pro jednovrstvé tkaniny. Oděvy je možné poskládat nebo zavěsit v šatníku. Jedná se o standardní režim cílového vysušení. V tomto režimu se doba sušení nastavuje automaticky podle množství prádla, které se má sušit.

 **(Suché k uložení+):** Pro prádlo z velmi silných, vícevrstvých tkanin, které je třeba sušit déle. Oděvy je možné poskládat nebo zavěsit v šatníku. Prádlo je sušší než při použití funkce Cupboard dry (Suché k uložení).

 **(Suché k žehlení):** Pro jemné prádlo. Tkaniny vhodné k žehlení (tkaniny vyžehlete, aby se nemačkaly). Oděvy lze zavěsit a nechat vyschnout.

Po aktivaci  **Drying Aim (cíl sušení)** bude proces sušení následovat po procesu praní. Pokud potřebujete pouze samostatný program sušení, můžete zvolit  **intenzivní sušení**,  **jemné sušení** nebo  **My Time sušení**.

### **Upozornění**

- Nepřekračujte maximální náplň pro sušení.  
Přehled programů → "*Volitelný program*" na straně 28
- Pro dosažení dobrého výsledku sušení se automaticky zvolí maximální rychlost odstřeďování pracího programu s fází sušení.

### **Prewash (předpírka)**

Předpírka pro silně zašpiněné prádlo.

Stisknutím  **Prewash (předpírka)** ji aktivujete nebo deaktivujete.

**Upozornění:** Do přihrádky **I** a **II** přidejte prací prostředek.

### **Less Ironing (snadné žehlení)**

Speciální program s použitím snížené rychlosti odstřeďování, po němž následuje natřepávání chránící proti pomačkání.

Stisknutím  **Less Ironing (snadné žehlení)** jej aktivujete nebo deaktivujete.

**Upozornění:** Je-li aktivován  **Less Ironing (snadné žehlení)**, zůstane po odstřeďování v prádle větší než průměrné množství vlhkosti.

## Speed Perfect

Praní s kratší dobou trvání, ale zároveň s dosažením výsledku praní srovnatelného s normálním cyklem.

Dotykem  **Speed Perfect** aktivujete nebo deaktivujete toto dodatečné nastavení programu.

**Upozornění:** S aktivovaným dodatečným nastavením programu  **Speed Perfect** bude snížena maximální náplň praní a proces praní bude vyžadovat větší množství vody.

## Obsluha spotřebiče

### Příprava spotřebiče

Před dodáním byl spotřebič testován. Pro odstranění zbytkové vody z testovací procedury byste měli první prací cyklus provést bez prádla s použitím programu **bavlna 90°C**.  
→ "Před prvním praním" na straně 19

### Upozornění

- Nikdy nezapínejte poškozený spotřebič!
  - Informujte zákaznický servis!
1. Zasuňte zástrčku do zásuvky.

### Varování

#### Nebezpečí usmrcení elektrickým proudem!

Nebezpečí usmrcení při dotyku součástí pod proudem.

- Nikdy nevytahujte elektrickou zástrčku trhnutím za kabel.
- Elektrickou zástrčku zasouvejte/vytahujte pouze suchýma rukama.

2. Otevřete vodovodní kohoutek.

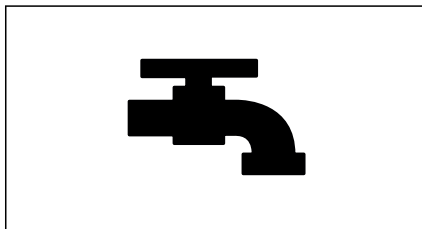

3. Otevřete dvířka spotřebiče.

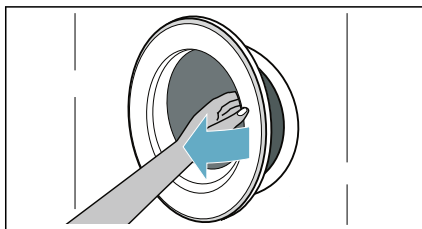

## Vyberte program / zapněte spotřebič

**Upozornění:** Pokud jste aktivovali dětskou pojistku, musíte ji před nastavením programu nejprve deaktivovat.

Pomocí programového voliče zvolte požadovaný program. Programovým voličem lze otáčet v kterémkoliv směru. Spotřebič se zapne.

Na displeji se budou střídavě objevovat **výchozí nastavení programu** pro vybraný program.

- Maximální naplnění a
- trvání programu a
- ...

## Vložení prádla do bubnu

Otevřete dvířka, ujistěte, že nejsou mezi dvířky a pryžovým těsněním zachyceny žádné kusy prádla a dvířka zavřete.

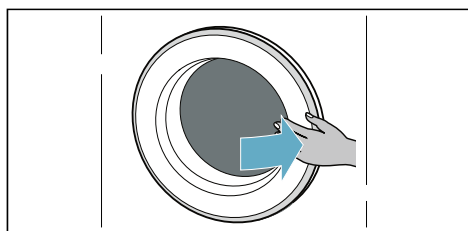
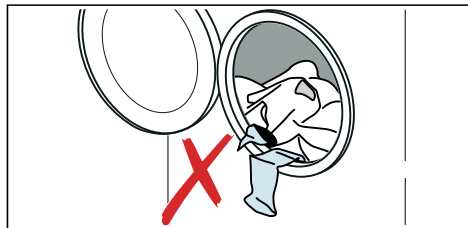

### Upozornění

- Předem roztříděné kusy prádla rozviňte a vložte do bubnu. Smíchejte velké a malé kusy prádla. Díky praní prádla různých velikostí se při cyklu odstředění lépe rozloží. Jednotlivé kusy prádla mohou způsobit nevyvážené zatížení.
- Dodržujte uvedené maximální naplnění. Přeplnění nepříznivě ovlivňuje výsledek praní/sušení a zvyšuje mačkavost.

## Dávkování a přidávání pracího prostředku a aviváže

### Pozor!

#### Poškození spotřebiče

Prací a čistící prostředky pro předpírku prádla (např. odstraňovače skvrn, předpírací spreje) mohou poškodit povrch pračky-sušičky.

Zabraňte styku těchto prostředků s povrchem pračky-sušičky. Zbytek spreje a jiné pozůstatky / kapičky okamžitě odstraňte vlhkým hadrem.

### Dávkování

Prací prostředky a aviváž dávkujte podle:

- tvrdosti vody (zeptejte se vodárenského podniku),
- údajů výrobce na balení,
- množství prádla,
- zašpinění.

### Plnění dávkovačů

1. Vytáhněte zásuvku na prací prostředek.

#### Varování

#### Podráždění očí/kůže!

Je-li zásuvka na prací prostředek otevřena za chodu spotřebiče, může prací prostředek / aviváž vytéci. Opatrně otevřete zásuvku. Dostane-li se prací prostředek / aviváž do kontaktu s očima nebo kůží, důkladně je opláchněte. Při náhodném požití vyhledejte lékařskou pomoc.

2. Přidejte prací prostředek a/nebo aviváž.

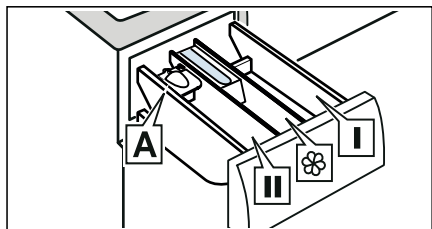

- Dávkovač I Prostředky na předpírku a dezinfekci prádla. (pouze pro spotřebiče vybavené funkcí předpírky a dezinfekce)
- Dávkovač ☼ Změkčovač, škrob. Nepřekračujte maximální náplň.
- Dávkovač II Prací prostředek pro hlavní praní, změkčovač vody, bělicí prostředek, odstraňovač skvrn.
- Dávkovač A\* Pro dávkování tekutého pracího prostředku.

\* v závislosti na modelu

### Upozornění

- Při dávkování pracích prostředků, čistících prostředků, aviváží a pomůcek pro čištění se vždy řiďte pokyny výrobce.
- Viskózní změkčovač a avivážní prostředek rozřeďte vodou. Zabráníte tak ucpání.
- Při otevírání zásuvky na prací prostředek za chodu spotřebiče buďte opatrní.

### Měrka na tekutý prací prostředek A\*

\* v závislosti na modelu

Poloha měrky A pro měření správného množství tekutého pracího prostředku:

1. Vytáhněte zásuvku na prací prostředek. Stlačte vložku dolů a zásuvku zcela vyjměte.

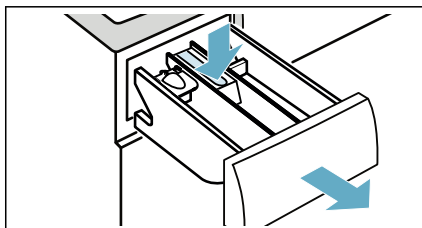

2. Posuňte měrku vpřed, sklopte ji a zaklapněte na místo.

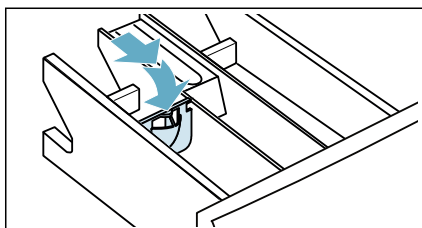

3. Vložte zpět zásuvku.

**Upozornění:** Nepoužívejte měrku na gelové prací prostředky a prací prášky, pro programy s předpírkou nebo při volbě času „Finish in“ (doba skončení).

**U modelů bez měrky** nalijte tekutý prací prostředek do příslušného dávkovače a vložte jej do bubnu.

### Spuštění programu

Stiskněte tlačítko  **Start/Reload (start/doplnění)** a přidržeťte jej po dobu 1 – 2 sekund, poté tlačítko pusťte. Program se spustí a dveře spotřebiče se uzamknou.

Na panelu se zobrazí čas dokončení a odpočítává se doba do spuštění programu. Po spuštění programu se

zobrazí doba trvání programu. Rozsvítí se symboly postupu programu.



## Dětská pojistka

Můžete spotřebič uzamknout a zabránit tak nechtěné změně nastavení, které jste zadali. Toho dosáhnete aktivací dětské pojistky.

Aktivace dětské pojistky:



Po zahájení programu se dotkněte tlačítek  **Speed Perfect** a 

**Finished in/ Time Dry (hotovo za/čas sušení)** a podržte je na 3 sekundy. Na displeji se rozsvítí symbol .

-  svítí: dětská pojistka je aktivována.
-  bliká: Pokud je dětská pojistka aktivována a dojde k úpravám programu nebo nastavení programu.

**Upozornění:** Po skončení programu se zobrazí **КОНЕЦ (konec)**. Dvířka se odemknou. Symbol  zůstane zobrazen jako připomínka, že je třeba deaktivovat dětskou pojistku.

Deaktivace dětské pojistky:



Stiskněte a podržte tlačítka  **Speed Perfect** a  **Finished in/ Time Dry (hotovo za/čas sušení)**, dokud nezmizí symbol .

## Přidání/vyjmutí prádla

Po spuštění programu (pouze při praní) můžete oblečení přidávat nebo ubírat.

Stiskněte tlačítko  **Start/Reload (start/doplnění)**. Spotřebič zkontroluje, jestli je možné doplnit další prádlo.

Pokud se na displeji panelu zobrazí následující:

- Symbol  zmizí, doplnění je možné.
- Symbol  svítí, doplnění není možné.



**Pro pokračování programu se dotkněte tlačítka  Start/Reload (start/doplnění)**. Program bude pokračovat automaticky.

## Upozornění

- Nenechávejte dvířka otevřená příliš dlouho při vkládání prádla, protože může vytéct voda.
- Když je v bubnu příliš mnoho vody, nebo je voda příliš horká, nebo pokud se buben otáčí, jsou dvířka z bezpečnostních důvodů uzamčená a prádlo není možné přidávat.

## Změna programu



Spustíte-li omylem špatný program, můžete jej změnit takto:

1. Stiskněte tlačítko  **Start/Reload (start/doplnění)**.
2. Zvolte jiný program.
3. A znovu stiskněte tlačítko  **Start/Reload (start/doplnění)**. Nový program se spustí od začátku.



**Upozornění:** Pokud je aktivováno sušení, můžete program změnit přímo voličem programu.

## Přerušení programu

Pro prací programy s vysokou teplotou:

1. Stiskněte tlačítko  **Start/Reload (start/doplnění)**.
2. Pro ochlazení prádla: zvolte **máchání**.
3. Stiskněte tlačítko  **Start/Reload (start/doplnění)**.

Pro prací programy s nízkou teplotou:

1. Stiskněte tlačítko  **Start/Reload (start/doplnění)**.
2. Zvolte **odstředování/odčerpání**.
3. Stiskněte tlačítko  **Start/Reload (start/doplnění)**.

Pro programy sušení:

1. Otočte volič programů na jakýkoli jiný program.
2. Počkejte několik minut, než prádlo vychladne. Dvířka se poté odemknou.

## Konec programu

Na displeji se rozsvítí **END (konec)** a zobrazení **—** a **⊙** jsou vypnuta.

Pokud jste zvolili **⊙**, voda se po procesu máchání vypustí a nedojde k odstředování.

## Upozornění

- Pokud bliká na displeji před skončením sušicího programu údaj **Hot (horké)**, je teplota v bubnu vysoká. Program k ochlazení bubnu běží až do doby, než teplota v bubnu poklesne.
- Pokud nevyjmete oblečení do 15 minut po skončení procesu sušení, spustí se program proti zmačkání prádla, aby se prádlo nezmačkalo. Proces trvá asi 30 minut. Na displeji se zobrazí střídavě **0:00, tRP, tO a END**, a zobrazí se stavový symbol **⊙**. Za účelem ukončení tohoto procesu můžete stisknout jakékoli tlačítko. Následně se odemknou dvířka a prádlo bude možné vyjmout.

## Vyndávání prádla / vypnutí spotřebiče

1. Nastavte programový volič na **Off (vypnuto)**.
2. Otevřete dvířka a vyndejte prádlo.
3. Zavřete přívod vody.  
**Upozornění:** Není požadováno u modelů Aqua-Stop.

## Upozornění

- Nenechávejte žádné prádlo v bubnu. Mohlo by se srazit při příštím praní nebo obarvit jiné prádlo.

- Odstraňte z bubnu všechny cizí předměty a pryžové těsnění – nebezpečí koroze.
- Pryžové těsnění utřete do sucha.

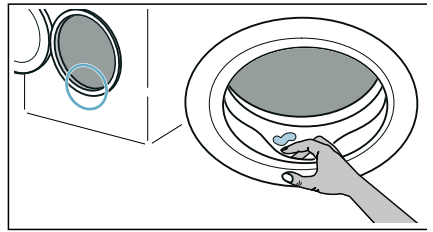

- Nechte dvířka a zásuvku na prací prostředek otevřené, aby mohla zbylá voda vyschnout.
- Vždy vyčkejte, dokud program neskončí, protože spotřebič může být ještě zamčený. Potom spotřebič zapněte a počkejte, až se odemkne.

## Nastavení spotřebiče

Můžete měnit tato nastavení:

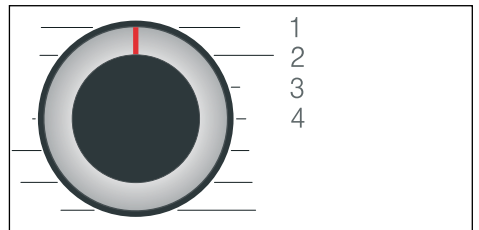

- Hlasitost zvukového signálu na konci cyklu.
- Hlasitost signálu tlačítka.
- Zapínání/vypínání informací pro péči o bubnu.

Pro změnu těchto nastavení musíte aktivovat režim nastavení.



1/2/3/4... polohy voliče programu

**Aktivace režimu nastavení:**

1. Nastavte volič programu do polohy 1. Spotřebič je zapnutý.
2. Dotkněte se a podržte tlačítko  **Spin (ot.)** a zároveň otočte voličem programu po směru hodinových ručiček do polohy 2. Uvolněte tlačítko  **Spin (ot.)**.

Aktivuje se režim nastavení a na panelu displeje se objeví přednastavení.

**Změna hlasitosti a informací pro péči o buben**



Pomocí tlačítka  **Finished in/ Time Dry (hotovo za/čas sušení)** změňte následující nastavení v odpovídající poloze voliče programu:

- 2: Hlasitost zvukového signálu na konci cyklu.
- 3: Hlasitost signálů tlačítek.



0 = vypnuto, 1 = tichá,  
2 = střední, 3 = hlasitá,  
4 = velmi hlasitá

- 4: Zapínání/vypínání informací pro péči o buben.

 zapnuto  
 vypnuto

**Ukončení režimu nastavení**

Nyní můžete proces ukončit a nastavit volič programu do polohy **Off (vypnuto)**. Nastavení se uloží.

**Snímače****Systém detekce nevyváženého naplnění**

Automatický systém kontroly rovnoměrného rozložení prádla detekuje nevyváženost a opakovaným náběhem odstředování zajišťuje rovnoměrné rozložení prádla.

V případě velmi nerovnoměrného rozložení prádla se z bezpečnostních důvodů sníží rychlost odstředování nebo se odstředování neprovede.

**Upozornění:** Do bubnu dejte malé a velké kusy prádla.

**Čištění a údržba****Varování****Nebezpečí smrti!**

Při kontaktu se součástmi pod napětím hrozí úraz elektrickým proudem. Nastavte programový volič do polohy **Off (vypnuto)**. Odpojte síťovou zástrčku.

**Pozor!****Nebezpečí požáru a výbuchu!**

Při čištění se mohou uvolňovat toxické výpary z čisticích prostředků, které obsahují rozpouštědla, např. čisticí rozpouštědlo. Nepoužívejte čisticí prostředky, které obsahují rozpouštědla.

**Pozor!****Spotřebič by mohl být poškozen!**

Čisticí prostředky, které obsahují rozpouštědla, např. čisticí rozpouštědla, mohou poškodit povrch a komponenty spotřebiče. Nepoužívejte čisticí prostředky, které obsahují rozpouštědla.



## Plášť / ovládací panel

- Ihned odstraňte zbytky pracího a čisticího prostředku.
- Otřete měkkým, vlhkým hadrem.
- Nepoužívejte abrazivní tkaniny, houby nebo čisticí prostředky (čističe ušlechtilé oceli).
- Nečistěte spotřebič vodní sprchou.

## Buben

### Varování

#### Nebezpečí zranění/věcných škod a poškození spotřebiče!

Trvalé praní s nízkými teplotami a chybějící zavzdušnění spotřebiče mohou způsobit poškození bubnu a zranění.

Pravidelně používejte program pro čištění bubnu nebo perte s teplotami minimálně 60 °C.

Po každém použití nechte spotřebič vyschnout s otevřenými dvířky a násypkou na prací prostředky.

Používejte čisticí prostředky bez chlóru, nepoužívejte ocelovou drátěnku.

Při zápachu v pračce, resp. pro čištění bubnu nechte bez prádla proběhnout program **bavina 90 °C**.

## Odstraňování vodního kamene

Při správném dávkování pracího prostředku není odstraňování vodního kamene nutné. V případě potřeby ho provádějte podle údajů výrobce prostředku na odstraňování vodního kamene. Vhodné prostředky na odstraňování vodního kamene si můžete zakoupit na našich internetových stránkách nebo u zákaznického servisu.

## Vyprázdnění zásuvky na čisticí prostředek, vyčištění zásuvky na čisticí prostředek a krytu

Pokud ve spotřebiči zůstaly zbytky pracího prostředku nebo aviváže:

1. Vytáhněte zásuvku na prací prostředek. Stlačte vložku dolů a zásuvku zcela vyjměte.

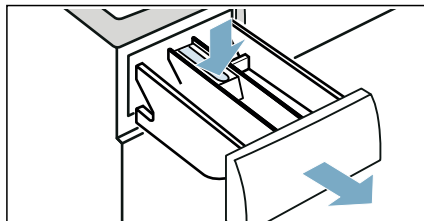

2. Vyjmutí vložky: Zatlačte prstem na vložku zdola směrem nahoru.

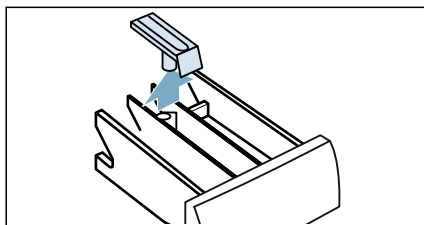

3. Vyčistěte dávkovač pracího prostředku a vložku vodou a kartáčem a osušte. Vyčistěte i vnitřek uložení.

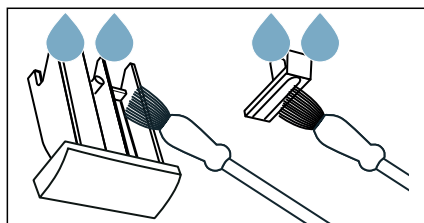

4. Vložku zasuňte na místo a zajistěte ji (zatlačte válec na vodící kolík).

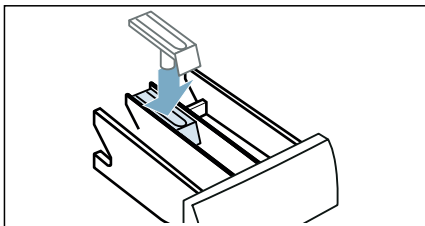

5. Zasuňte zásuvku na prací prostředek.

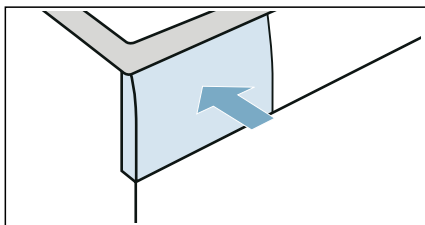

**Upozornění:** Nechte zásuvku na prací prostředek otevřenou, aby mohla zbylá voda vyschnout.

## Vypouštěcí čerpadlo je ucpané

**Upozornění:** Zavřete vodovodní kohoutek, aby nepřitékala další voda a voda ze spotřebiče byla odčerpána čerpadlem.

### Varování

#### Nebezpečí opaření!

Při praní za vysokých teplot se voda velmi ohřeje. Při styku s horkou vodou se můžete opařit.

Nechte vodu nejdříve vychladnout.

1. Nastavte programový volič do polohy **Off (vypnuto)**. Odpojte síťovou zástrčku.

2. Otevřete servisní kryt.

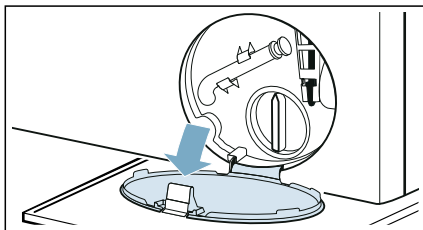

3. Uvolněte vypouštěcí hadici z uchycení. Sejměte těsnicí krytku a nechte vodu vytéct do vhodné nádoby. Vraťte zpět těsnicí krytku a umístěte vypouštěcí hadici zpět do uchycení.

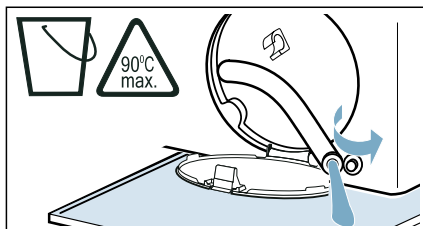

4. Opatrně vyšroubujte víčko čerpadla, zbytková voda může vytéct. Vyčistěte vnitřek, závit krytu čerpadla a pouzdro čerpadla. Oběžné kolo ve vypouštěcím čerpadle se musí otáčet.

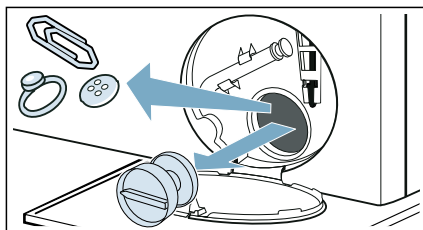

5. Nasadte a našroubujte víčko čerpadla. Rukojeť musí být ve svislé poloze.

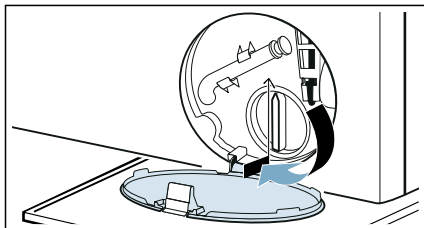

6. Zavřete servisní kryt.

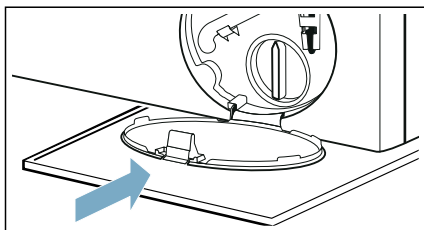

**Upozornění:** Aby nepoužitý prací prostředek při příštím praní nevtékal do odpadu: Nalijte do Dávkovač II přibližně 1 litr vody a spusťte program **odčerpání**.

## Ucpaná odtoková hadice na sifonu

1. Nastavte programový volič do polohy **Off (vypnuto)**. Odpojte síťovou zástrčku.
2. Uvolněte hadicovou sponu. Opatrně vyjímáte vypouštěcí hadici, zbytková voda může vytéct.

3. Vyčistěte vypouštěcí hadici a spojovací prvek sifonu.

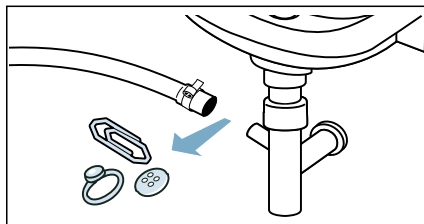

4. Znovu připojte vypouštěcí hadici a spoj zajistěte hadicovou sponou.

## Filtr v přívodu vody je ucpaný

### Uvolněte tlak vody v přívodní hadici:

1. Zavřete přívod vody.
2. Zvolte libovolný program (kromě programů **máchání, odstředování, odčerpání**).
3. Zvolte tlačítko **Start/Reload (start/doplnění)**. Nechte program běžet přibližně 40 sekund.
4. Nastavte programový volič do polohy **Off (vypnuto)**.
5. Odpojte síťovou zástrčku.

### Vyčistěte filtry:

1. Odpojte hadici ze zadní části spotřebiče.

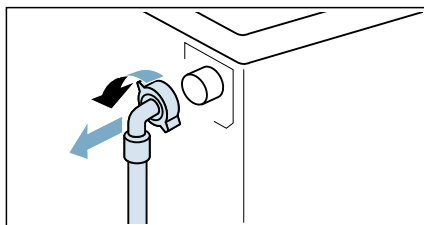

2. Vyjměte filtr kleštěmi.

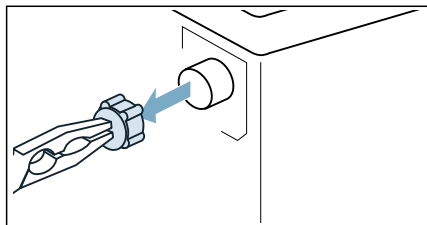

3. Vyčistěte filtr malým kartáčem.

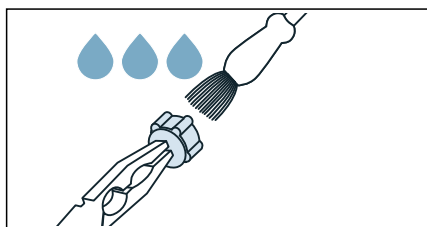

4. Připojte hadici a zkontrolujte její těsnost.

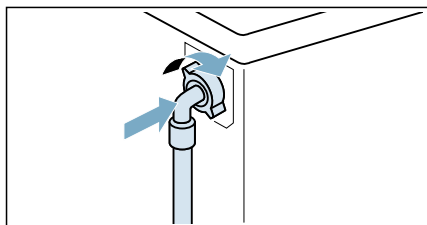

## ? Závady a co s nimi

### Nouzové uvolnění

Např. při výpadku proudu nebo přerušení napájení

Program pokračuje po obnovení dodávky elektřiny.

Pokud je nutné prádlo vyjmout, lze dvířka spotřebiče otevřít takto:

### ⚠ Varování Nebezpečí opaření!

Pokud perete při vysokých teplotách, hrozí nebezpečí opaření při styku s horkou vodou a prádlem. Pokud je to možné, nechte ho vychladnout.

### ⚠ Varování Nebezpečí zranění!

Sahání do bubnu, dokud se otáčí, může vést ke zranění rukou. Nesahejte do bubnu, pokud se otáčí. Vyčkejte, dokud se buben nezastaví.

### Pozor! Poškození vodou!

Jakákoliv vytékající voda může způsobit škody. Neotevírejte dvířka, pokud je za oknem vidět voda.



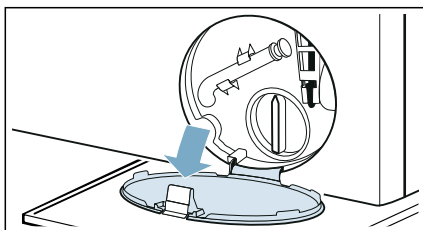

1. Nastavte programový volič do polohy **Off (vypnuto)**. Odpojte síťovou zástrčku.
2. Otevřete servisní kryt.

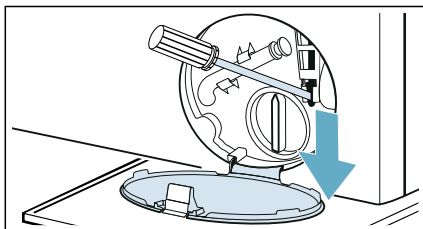

3. Vypusťte vodu. → *Strana 42*
4. Pomocí náradí zatáhněte dolů nouzové odblokování a uvolněte je. Dvířka je poté možno otevřít.



## Informace na panelu displeje



Displej	Příčina/řešení
	<ul style="list-style-type: none"> <li>■ <b>Rychle bliká + signál:</b> dvířka se otevřela a hladina vody je příliš vysoká. Zavřete dvířka, pokračujte v programu stisknutím tlačítka  <b>Start/Reload (start/doplnění)</b> nebo zvolte <b>odčerpání</b>.</li> <li>■ <b>Pomalů bliká:</b> teplota pojistky dvířek je příliš vysoká pro otevření dvířek. Počkejte přibl. 30 sekund, až se teplota pojistky dvířek sníží.</li> </ul>
<b>H0Ł (horké)</b>	Teplota v bubnu je příliš vysoká. Vyčkejte, dokud spotřebič neochladí prádlo a z panelu nezmizí <b>H0Ł (horké)</b> , poté je možné otevřít dvířka.
	<ul style="list-style-type: none"> <li>■ <b>Bliká</b> (žádný přívod vody): je kohoutek otevřený? Není filtr v přívodu vody ucpaný? → "Filtr v přívodu vody je ucpaný" na straně 43 Není přívodní hadice zalomená nebo přiskřípnutá?</li> <li>■ <b>Svítil</b> (nízký tlak vody): pouze pro informaci. Nemá vliv na průběh programu. Doba trvání programu se prodlouží.</li> </ul>
Rozsvítí se 	Dětská pojistka je aktivována – deaktivujte ji.
Bliká symbol 	Spusťte program <b>bavlna 90°C</b> pro vyčištění a údržbu bubnu a vnější nádoby. <b>Upozornění</b> <ul style="list-style-type: none"> <li>■ Spusťte program bez prádla.</li> <li>■ Použijte prací prášek nebo přípravek s obsahem bělidla. Aby nedocházelo k vzniku pěny, použijte pouze poloviční množství pracího prostředku, než doporučuje jeho výrobce. Nepoužívejte prací prostředky určené pro vlnu nebo jemné prádlo.</li> <li>■ Zapnutí/vypnutí informací pro péči o buben. → <i>Strana 39</i></li> </ul>
<b>E:36</b> střídavě s <b>-10</b>	<ul style="list-style-type: none"> <li>■ Odčerpávací trubka nebo vypouštěcí hadice pro odčerpání vody je ucpaná. Vyčistěte odčerpávací trubku a vypouštěcí hadici.</li> <li>■ Odčerpávací trubka nebo vypouštěcí hadice je zachycená nebo přiskřípnutá. Zajistěte, aby odčerpávací trubka a vypouštěcí hadice nebyly zalomené ani přiskřípnuté.</li> <li>■ Vypouštěcí čerpadlo je ucpané. → "Vypouštěcí čerpadlo je ucpané" na straně 42</li> <li>■ Vypouštěcí hadice pro odčerpání vody je v sifonu ucpaná. → "Ucpaná odtoková hadice na sifonu" na straně 43</li> <li>■ Vypouštěcí hadice pro odčerpávání vody je připojena příliš vysoko. Odtokovou vypouštěcí hadici připojte v maximální výšce 1 metr. → <i>Strana 15</i></li> </ul>
<b>E:35</b> střídavě s <b>-10</b> (vhodné pro speciální modely)	V základové desce je voda, spotřebič netěsní. Zavřete vodovodní kohoutek. Zvolejte zákaznický servis.
<b>H:95</b> střídavě s <b>End (konec)</b> po dokončení programu	Ve fázi sušení není detekována žádná voda, výsledek sušení může být neuspokojivý. → "Filtr v přívodu vody je ucpaný" na straně 43

Displej	Příčina/řešení
<p><b>H:32</b> střídavě s <b>End (konec)</b> po dokončení programu</p>	<p>Systém pro detekci nevyváženého naplnění pračky přerušil cyklus odstředování, protože prádlo je nerovnoměrně rozložené. Rozložte v bubnu rovnoměrně malé a velké kusy prádla.</p>
<p>Jiné údaje</p>	<p>Otočte volič programu do polohy <b>Off (vypnuto)</b>, počkejte pět sekund a pak ho znovu zapněte. Objeví-li se údaj znovu, zavolejte zákaznický servis.</p>

## Závady a co s nimi.

Závady	Příčina/řešení
<p>Ze spotřebiče uniká voda.</p>	<ul style="list-style-type: none"> <li>■ Správně připevněte vypouštěcí hadici nebo ji vyměňte.</li> <li>■ Utáhněte závit na přívodní hadici.</li> </ul>
<p>Dvířka nelze otevřít.</p>	<ul style="list-style-type: none"> <li>■ Bylo aktivováno <b>---</b> (stop máchání = bez odtoku vody) (v závislosti na modulu). Pokračujte v programu výběrem <b>odstředování/odčerpání</b> a stiskem <b>▷ Start/Reload (start/doplnění)</b>.</li> <li>■ Teplota v bubnu je pro otevření dvířek příliš vysoká.</li> <li>■ Je aktivovaná bezpečnostní funkce. Zastavit program?</li> <li>■ Hladina vody v bubnu je příliš vysoká.</li> <li>■ Lze dvířka otevřít pouze pomocí nouzového odblokování? → "Nouzové uvolnění" na straně 44</li> </ul>
<p>Spotřebič se neplní vodou. Nedávkuje se prací prostředek.</p>	<ul style="list-style-type: none"> <li>■ Program nelze spustit?</li> <li>■ Je vodovodní kohoutek otevřený?</li> <li>■ Nemůže být ucpaný filtr v přívodu vody? → "Filtr v přívodu vody je ucpaný" na straně 43</li> </ul> <p><b>Upozornění:</b> Pokud byl nainstalován další vodní filtr (v závislosti na modelu), zkontrolujte jeho znečištění a podle potřeby jej vyčistěte → samostatné pokyny k instalaci a čištění vodního filtru.</p> <ul style="list-style-type: none"> <li>■ Není přívodní hadice zalomená nebo přiskřípnutá?</li> </ul>
<p>Program nelze spustit.</p>	<ul style="list-style-type: none"> <li>■ Klepli jste na tlačítko <b>▷ Start/Reload (start/doplnění)</b> nebo jste zvolili <b>☺ Finished in/ Time Dry (hotovo za/čas sušení)</b>?</li> <li>■ Jsou dvířka zavřená?</li> <li>■ Není aktivovaná dětská pojistka? Deaktivujte dětskou pojistku.</li> <li>■ Aktivovaný předváděcí režim? Pokud se po zapnutí spotřebiče zobrazí po dobu 5 sekund na displeji <b>SHO</b>, je spotřebič v předváděcím režimu. Počkejte, dokud z displeje nezmizí zpráva <b>SHO</b>. Podržte tlačítko <b>▷ Start/Reload (start/doplnění)</b> po dobu alespoň 5 s. Na displeji se objeví <b>OFF</b>. Nastavte programový volič do polohy <b>Off (vypnuto)</b>. Nyní je předváděcí režim vypnutý. Nyní můžete spotřebič používat jako obvykle.</li> </ul>

Závady	Příčina/řešení
Voda se neodčerpává.	<ul style="list-style-type: none"> <li>■ Odčerpávací trubka nebo vypouštěcí hadice je ucpaná. Vyčistěte odčerpávací trubku a vypouštěcí hadici.</li> <li>■ Odčerpávací trubka nebo vypouštěcí hadice je zachycená nebo přiskřípnutá. Zajistěte, aby odčerpávací trubka nebo vypouštěcí hadice nebyly zalomené nebo přiskřípnuté.</li> <li>■ Vypouštěcí čerpadlo je ucpané. → "Vypouštěcí čerpadlo je ucpané" na straně 42</li> <li>■ Vypouštěcí hadice pro odčerpání vody je v sifonu ucpaná. → "Ucpaná odtoková hadice na sifonu" na straně 43</li> <li>■ Bylo aktivováno — — — (stop máchání = bez odtoku vody) (v závislosti na modelu). Pokračujte v programu výběrem <b>odstředování/odčerpání</b> a stiskem <b>▷    Start/Reload (start/doplnění)</b>.</li> <li>■ Hadice pro odčerpávání vody je připojena příliš vysoko. Hadici pro odčerpávání vody připojte v maximální výšce 1 metr. → "Délky hadice a kabelu" na straně 15</li> </ul>
V bubnu není vidět voda.	Nejde o závadu – voda je pod viditelnou úroveň.
Do dávkovače(ů) byl naplněn špatný prací prostředek/aviváž.	<p>Vyprázdněte dávkovač(e), vyčistěte jej/je a naplňte jej/je správným prostředkem.</p> <p>→ "Vyprázdnění zásuvky na čisticí prostředek, vyčištění zásuvky na čisticí prostředek a krytu" na straně 41</p> <p>→ "Dávkování a přidávání pracího prostředku a aviváže" na straně 36</p>
Prací prostředek / aviváž v dávkovači ztuhly.	<p>Vyprázdněte dávkovač(e), vyčistěte jej/je a naplňte jej/je správným prostředkem.</p> <p>→ "Vyprázdnění zásuvky na čisticí prostředek, vyčištění zásuvky na čisticí prostředek a krytu" na straně 41</p> <p>→ "Dávkování a přidávání pracího prostředku a aviváže" na straně 36</p>
Ze zásuvky na prací prostředek uniká pěna.	<p>Nepoužili jste příliš mnoho pracího prostředku?</p> <p>Smíchejte 1 lžici textilního změkčovače s ½ litrem vody a nalijte je do dávkovače <b>II</b>. (Není určeno pro outdoorové, sportovní a péřové oblečení!)</p> <p>Při příštím praní snižte dávku pracího prostředku.</p> <p>Používejte běžně dostupné málo pěnicí prací a ošetřovací prostředky, které jsou vhodné pro použití v pračce.</p>
Opakované intenzivní pěnění.	Nepoužili jste příliš mnoho pracího prostředku? Pro příští cyklus praní se stejným naplněním přidejte méně pracího prostředku.
Prací prostředek / aviváž kape z těsnění a hromadí se na dvířkách nebo v záhybu těsnění.	V dávkovačích je příliš velké množství pracího prostředku / aviváže. Neplňte dávkovače nad značku <b>max.</b> hladiny.

Závady	Příčina/řešení
Výsledek odstředování není uspokojivý. Prádlo mokré / příliš vlhké.	<ul style="list-style-type: none"> <li>■ Nejde o závadu – systém pro zjišťování nevyváženého naplnění přerušil odstředovací cyklus, protože prádlo je nerovnoměrně rozloženo. Rozložte v bubnu rovnoměrně malé a velké kusy prádla.</li> <li>■ Je zvoleno dodatečné nastavení programu  <b>Less Ironing (snadné žehlení)</b> (v závislosti na modelu)?</li> <li>■ Je zvoleno dodatečné nastavení programu <b>noční praní</b> nebo program <b>noční praní</b> (v závislosti na modelu)?</li> <li>■ Nejsou zvolené otáčky příliš nízké?</li> </ul>
Opakovaně se spouští cyklus odstředění.	Nejde o závadu – systém pro zjišťování nevyváženého naplnění upravuje nerovnováhu.
Program trvá déle než obvykle.	<ul style="list-style-type: none"> <li>■ Nejde o závadu – systém pro zjišťování nevyváženého naplnění upravuje rovnováhu opakovaným vyvažováním prádla.</li> <li>■ Nejde o závadu – systém detekce pěny je aktivní – byl zapnut cyklus máchání.</li> </ul>
Délka programu se v průběhu cyklu praní mění.	Nejde o závadu – postup programu se optimalizuje pro konkrétní prací proces. To může změnit délku programu zobrazenou na panelu displeje.
Tvorba zápachu, skvrn ve spotřebiči.	Spusťte program <b>bavlna 90°C</b> bez prádla. Přidejte prací prášek nebo prací prostředek obsahující bělicí prostředek. <b>Upozornění:</b> Aby nedocházelo k vzniku pěny, použijte pouze poloviční množství pracího prostředku, než doporučuje jeho výrobce. Nepoužívejte prací prostředky určené pro vlnu nebo jemné prádlo.
Hlasité zvuky, vibrace a „pohyb“ spotřebiče během odstředování.	<ul style="list-style-type: none"> <li>■ Je spotřebič vyrovnaný? → <i>"Vyrovnání" na straně 18</i></li> <li>■ Jsou nožičky spotřebiče upevněné? Zajistěte nožičky spotřebiče.</li> <li>■ Odstranili jste přepravní pojistky? → <i>"Odstranění přepravních zámků" na straně 14</i></li> </ul>
Kontrolky displeje za chodu spotřebiče nefungují.	<ul style="list-style-type: none"> <li>■ Nedošlo k výpadku elektrického proudu?</li> <li>■ Nespálily se pojistky? Nahodte/vyměňte pojistky.</li> <li>■ Pokud se závada opakuje, zavolejte zákaznický servis.</li> </ul>
Na prádle jsou zbytky pracího prostředku.	<ul style="list-style-type: none"> <li>■ Některé prací prostředky bez fosfátu obsahují nerozpustné zbytky.</li> <li>■ Zvolte <b>máchání</b> nebo prádlo po vyprání vykartáčujte.</li> </ul>
Hluk z odstředování během sušení.	Jedná se o inovativní proces známý jako termální odstředění, který se používá ke snížení spotřeby energie během fáze sušení. Program funguje, jak má, počkejte na jeho dokončení.
Na prádle zůstávají žmolky.	Spusťte program <b>bavlna</b>  (studený) bez prádla a pracího prostředku k odstranění žmolků nashromážděných v bubnu během předchozího cyklu sušení.
Hluk přívodu vody během fáze sušení.	Pračka se sušičkou používá technologii kondenzace vody, a proto je při sušení prádla neustále přiváděna voda. Proto musí být vodovodní kohoutek po celou dobu až do konce fáze sušení otevřený.



Závady	Příčina/řešení
Delší doba sušení.	<ul style="list-style-type: none"> <li>■ Spustíte program <b>bavlna *</b> (studený), který odstraní žmolky nashromážděné v bubnu pračky během fáze sušení.</li> <li>■ Je-li okolní teplota vyšší než 30 °C, doba sušení může být delší.</li> <li>■ Nedostatečné vedení vzduchu v místnosti může prodlužovat dobu sušení. V místnosti větrejte.</li> </ul>
Sušicí program se nespustí.	<ul style="list-style-type: none"> <li>■ Zvolili jste dodatečné nastavení programu sušení?</li> <li>■ Jsou dvířka řádně zavřená?</li> </ul>
Pomačkání prádla.	<ul style="list-style-type: none"> <li>■ K pomačkání dochází, pokud překročíte maximální naplnění nebo zvolíte špatný program pro příslušnou tkaninu. Všechny potřebné informace jsou uvedeny v tabulce přehledu programů.</li> <li>■ Po sušení prádlo okamžitě vyjměte; k pomačkání může dojít, pokud ho necháte v bubnu.</li> </ul>
Výsledek sušení není uspokojivý (prádlo není dostatečně suché).	<ul style="list-style-type: none"> <li>■ Na konci programu se zdá být teplé prádlo vlhčí, než ve skutečnosti je. Prádlo rozprostřete a nechte teplo vyprchat.</li> <li>■ Nadměrně vysoká okolní teplota (nad 30 °C) nebo nedostatečné větrání v místnosti, kde je umístěna pračka se sušičkou.</li> <li>■ Prádlo nebylo před sušením dostatečně odstředěno. Nastavte vždy nejvyšší možnou rychlost odstředění pro daný prací program.</li> <li>■ Pračka se sušičkou je přeplněná: dodržujte doporučení pro maximální naplnění v tabulce programů a na displeji se zobrazím naplnění. Nepřepĺnujte pračku se sušičkou, protože maximální množství prádla k sušení je menší než maximální množství k praní. Po praní s maximální náplní vyjměte prádlo z pračky se sušičkou a rozdělte jej na dva cykly sušení.</li> <li>■ Síťové napětí je příliš nízké (pod 200 V) – zajistěte vhodné napájení.</li> <li>■ Tlak vody je nízký. Na základě principu kondenzace vodních par nedejde při nízkém tlaku vody ke správné a úplné kondenzaci páry.</li> <li>■ Vodovodní kohoutek je během sušení zavřený. Z důvodu využití kondenzace při sušení nechte během sušicího procesu otevřený připojený vodovodní kohoutek, jinak nemůže být zaručeno správné sušení.</li> <li>■ Silné vícevrstvé textilie nebo textilie se silnou výplní se snadno vysuší na povrchu, ale nikoli uvnitř. Tento proces vyrovnání může trvat déle.</li> </ul>
<p>Jestliže závadu nemůžete odstranit sami (po otočení voliče programu do polohy <b>Off (vypnuto)</b> a zpátky do polohy zapnutí) nebo pokud je nutné provést opravu:</p> <ul style="list-style-type: none"> <li>■ Nastavte programový volič do polohy <b>Off (vypnuto)</b>. Odpojte síťovou zástrčku.</li> <li>■ Zavřete vodovodní kohoutek a zavolejte zákaznický servis.</li> </ul>	

## Zákaznický servis

Pokud budete mít nějaké otázky týkající se používání, nebo nebudete schopni opravit závady spotřebiče sami, nebo pokud bude váš spotřebič vyžadovat opravu, kontaktujte zákaznický servis.

Řadu problémů vyřešíte sami podle pokynů k řešení závad v tomto manuálu nebo na našem webu. Pokud vám tyto rady nepomohou, obraťte se na náš zákaznický servis

Vždy pro vás najdeme vhodné řešení a pokusíme se vyhnout zbytečným návštěvám servisního technika.

V případě záručních reklamací se postaráme, aby váš spotřebič opravil vyškolený servisní technik za využití originálních náhradních dílů, a to i po uplynutí záruky výrobce.

Z bezpečnostních důvodů smí opravy spotřebiče provádět pouze vyškolený specialista. Záruka se stává neplatnou, pokud provedou opravu nebo zásah osoby, které k tomu nemají naše povolení, nebo pokud došlo k montáži neoriginálních náhradních dílů nebo příslušenství, které pak způsobily závadu.

Funkční originální náhradní díly lze na základě příslušného nařízení o ekologickém designu získat od zákaznické podpory po dobu nejméně 10 let od data uvedení vašeho spotřebiče na trh v rámci Evropského hospodářského prostoru.

**Upozornění:** Na základě záručních podmínek výrobce je využití zákaznického servisu zdarma.

Podrobné informace o záruční lhůtě a záručních podmínkách ve vaší zemi získáte od našeho zákaznického servisu, vašeho prodejce nebo na našem webu.

Pokud kontaktujete zákaznický servis, budete potřebovat číslo produktu (E-Nr.) a výrobní číslo (FD) vašeho spotřebiče.

Kontaktní údaje zákaznického servisu najdete v příloženém adresáři zákaznického servisu nebo na našem webu.

## Číslo výrobku (E-Nr.) a výrobní číslo (FD)

Číslo výrobku (E-Nr.) a výrobní číslo (FD) najdete na štítku spotřebiče.

V závislosti na modelu se štítek spotřebiče nachází:

- Na vnitřku dvířek.
- Na vnitřku servisního krytu.
- Na zadní straně spotřebiče.

Poznamenejte si údaje o vašem spotřebiči a telefonní číslo na zákaznický servis, abyste je měli po ruce.

Další údaje o vašem modelu najdete online na <https://eprel.ec.europa.eu/> \* Tato webová adresa je propojena s oficiální databází produktů EU EPREL. V době tisku nebyla tato webová adresa ještě dostupná pro veřejnost. Poté se prosím řiďte pokyny k vyhledávání modelů. Identifikátor modelu je v čísle výrobku (E-Nr.) na štítku tvořen znaky před lomítkem. Identifikátor modelu případně také najdete na prvním řádku energetického štítku EU.

### Důvěřujte zkušenostem výrobce.

Kontaktujte nás. Tak si můžete být jistí, že opravy jsou prováděny vyškolenými servisními pracovníky s použitím originálních náhradních dílů.

\* Platí pouze pro země v Evropském hospodářském prostoru.



## Hodnoty spotřeby

Následující údaje uvádíme v souladu s nařízením EU o ekologickém designu. Údaje uvedené pro jiné programy než Eco 40-60 jsou pouze informativní a byly stanoveny v souladu s platnými normami EN60456 a EN62512. Za tímto účelem byla deaktivována funkce automatického dávkování. Informace ke srovnávacímu testu: deaktivujte funkci automatického dávkování, pokud tuto funkci nepodrobujete testování.

Program	jmenovitá kapacita [kg]	spotřeba energie [kWh/cyk-lus]*	spotřeba vody [l/cyklus]*	Trvání programu [h:min]*	mezní teplota [°C]* 5min	třída odštěďování [ot./min]*	zbytková vlhkost [%]*
eco 40-60 **	8,0	1,102	56,0	3:32	46	1400	53
eco 40-60 **	4,0	0,580	43,0	2:48	36	1400	53
eco 40-60 **	2,0	0,145	24,0	2:10	23	1400	53
eco 40-60 + ☀ <b>Drying Aim (cíl sušení) +</b> <b>☒ (Suché k uložení)**</b>	5,0	3,850	87,0	7:30	39	-	-0,1
eco 40-60 + ☀ <b>Drying Aim (cíl sušení) +</b> <b>☒ (Suché k uložení)**</b>	2,5	2,040	45,0	5:05	35	-	-0,1
bavlna 20 °C	8,0	0,390	90,0	3:05	26	1400	53
bavlna 40 °C	8,0	1,140	90,0	3:21	42	1400	53
bavlna 40 °C + ↓ <b>Prewash (předpírka)</b>	8,0	1,170	96,0	3:51	42	1400	53
bavlna 60 °C	8,0	1,450	90,0	3:17	53	1400	53
snadno udržovatelné 40 °C	4,0	0,815	66,5	2:29	43	1400	23
mix 40 °C	4,0	0,655	48,0	1:00	40	1400	48
vlna 🌀 30 °C	2,0	0,215	41,5	0:41	27	800	48

\*Skutečné hodnoty se mohou lišit od uvedených hodnot v závislosti na tlaku, tvrdosti a teplotě přírodní vody, teplotě prostředí, typu, množství a zašpinění prádla, použitým pracím prostředkem, výkyvech dodávky elektriny a zvolených doplňkových funkcích.

\*\*Testovací program, v souladu s nařízením EU o ekologickém designu a nařízením EU o energetickém štítku, se studenou vodou (15 °C).



## Technická data

---

### **Rozměry:**

84,8 cm x 59,8 cm x 59,0 cm

(výška × šířka × hloubka)

### **Hmotnost:**

71 kg

### **Údaje o elektrickém připojení:**

Jmenovité napětí 220-240V, 50 Hz

Minimální ochrana instalace (≡)10 A

Jmenovitý výkon 1900-2300 W

### **Tlak vody:**

100 až 1 000 kPa (1–10 bar)



## Záruka Aqua-Stop

### Pouze pro spotřebiče s Aqua-Stop

Kromě záručních nároků vůči prodejci, založených na kupní smlouvě, a naší záruce na spotřebič poskytneme kompenzaci za těchto podmínek:

1. Pokud voda způsobí poškození kvůli závadě našeho systému Aqua-Stop, budeme domácím zákazníkům kompenzovat způsobené škody.
2. Záruční závazek platí po životnost spotřebiče.
3. Podmínkou všech záručních nároků je, že spotřebič s Aqua-Stop musel být správně nainstalován a zapojen podle našich pokynů. To zahrnuje i správně osazený nástavec Aqua-Stop (originální příslušenství). Naše záruka nepokrývá vadné přírodní potrubí nebo spojovací díly vedoucí do přípojky Aqua-Stop v kohoutku.
4. Spotřebiče s Aqua-Stop nevyžadují během činnosti dohled ani následné zabezpečení uzavřením kohoutku. Kohoutek je nutné zavřít pouze pokud nebudete dlouho dobu doma, například po dobu několikátýdenní dovolené.







## Thank you for buying a Bosch Home Appliance!

Register your new device on MyBosch now and profit directly from:

- **Expert tips & tricks for your appliance**
- **Warranty extension options**
- **Discounts for accessories & spare-parts**
- **Digital manual and all appliance data at hand**
- **Easy access to Bosch Home Appliances Service**

Free and easy registration – also on mobile phones:

**[www.bosch-home.com/welcome](http://www.bosch-home.com/welcome)**



## Looking for help? You'll find it here.

Expert advice for your Bosch home appliances, help with problems or a repair from Bosch experts.

Find out everything about the many ways Bosch can support you:

**[www.bosch-home.com/service](http://www.bosch-home.com/service)**

Contact data of all countries are listed in the attached service directory.

**BSH Hausgeräte GmbH**

Carl-Wery-Straße 34

81739 München, GERMANY

[www.bosch-home.com](http://www.bosch-home.com)

A Bosch Company



**9001710938** (020701)

CS