



**SIEMENS**

## Vaske-/tørremaskine

WN34A1LODN

da Betjenings- og installationsvejledning



Register your product on My Siemens and discover exclusive services and offers.

[siemens-home.bsh-group.com/welcome](https://siemens-home.bsh-group.com/welcome)

The future moving in.

Siemens Home Appliances

## Din nye vaske-/tørremaskine

Du har valgt en vaske-/tørremaskine af mærket Siemens.

Brug et par minutter på at lære fordelene ved din nye vaske-/tørremaskine at kende.

For at sikre de høje kvalitetskrav til alle produkter fra Siemens bliver det omhyggeligt kontrolleret, at alle vaske-/tørremaskiner fungerer perfekt og er uden fejl og mangler, inden de leveres fra fabrikken.

Du finder yderligere oplysninger om vores produkter, tilbehør og services på vores internetside [www.siemens-home.bsh-group.com](http://www.siemens-home.bsh-group.com) eller kontakt et af vores kundeservicecentre.

Hvis brugs- og opstillingsanvisningen beskriver forskellige modeller, bliver der gjort opmærksom på forskellene på de respektive steder.



Tag først vaske-/tørremaskinen i brug, når du har læst denne brugs- og opstillingsanvisning!

## Generelt om symboler, signalord, tips og procedurer

### ⚠ Advarsel!

Kombination af dette symbol og signalord advarer om en potentielt farlig situation. Tilsidesættelse af denne anvisning kan medføre tilskadekomst og død.

### Pas på!

Dette signalord advarer om en potentielt farlig situation. Tilsidesættelse af denne anvisning kan medføre materielle skader og/eller miljøskader.

### Anvisning / tip

Anvisninger om optimal brug af maskinen / andre nyttige oplysninger.

### 1. 2. 3. / a) b) c)

Handlingsrækkefølger angives med tal eller bogstaver.

■ / -

Oprensninger vises med en firkant-bullet eller med en skråstreg.

# Indhold

 <b>Anvendelse iht. formål</b> . . . . .	4	 <b>Vaske- og plejemidler</b> . . . . .	27
 <b>Sikkerhedsanvisninger</b> . . . . .	5	Vaskemiddelanbefaling . . . . .	28
Børn/personer/kæledyr . . . . .	5	 <b>Programoversigt</b> . . . . .	29
Installation . . . . .	6	Valgbare programmer . . . . .	29
Funktion . . . . .	8	Tørretabel . . . . .	33
Rengøring/vedligeholdelse . . . . .	11	 <b>Ændring af programmets standardindstillinger</b> . . . . .	34
 <b>Miljøbeskyttelse</b> . . . . .	12	°C (Temperaturvalg) . . . . .	34
Emballage/kasserede apparater . . . . .	12	⊙ (Centr. omdr. . . . .	34
Energibesparelse og ressourcebevarelse . . . . .	12	⊙ (Finished in / Time Dry). . . . .	34
Energisparetilstand . . . . .	13	 <b>Ekstra programindstillinger</b> . . . . .	35
 <b>Opstilling og tilslutning</b> . . . . .	13	☼ (Tørremål) . . . . .	35
Standardtilbehør . . . . .	13	⏴ (Forvask) . . . . .	35
Sikkerhedsanvisninger . . . . .	14	⏴ (Antikrøl) . . . . .	35
Opstillingssted . . . . .	14	⏴ (varioSpeed). . . . .	35
Installation på en sokkel eller et trægulv . . . . .	14	 <b>Betjening af maskinen</b> . . . . .	36
Installation under en bordplade . . . . .	14	Forberede apparat . . . . .	36
Fjernelse af transportsikringer . . . . .	15	Valg af program/tænding af apparatet . . . . .	36
Længder på slanger og kabler . . . . .	16	Ilægning af vasketøj i tromlen . . . . .	36
Vandtilførsel . . . . .	17	Dosere og påfyldte sæbe og plejeprodukt . . . . .	37
Vandafløb . . . . .	18	Start af programmet . . . . .	38
Indjustering . . . . .	19	Børnesikring . . . . .	38
Elektrisk tilslutning . . . . .	19	Efterfyldning/udtagning af vasketøj . . . . .	39
Inden den første vask . . . . .	20	Ændring af program . . . . .	39
Transport . . . . .	20	Programafbrydelse . . . . .	39
 <b>Lær maskinen at kende</b> . . . . .	22	Programslut. . . . .	39
Apparat . . . . .	22	Udtagning af vasketøj/slukning af maskinen . . . . .	40
Betjeningspanel . . . . .	23	 <b>Indstillinger</b> . . . . .	40
Displaypanel . . . . .	24	 <b>Sensorer</b> . . . . .	41
 <b>Vasketøj</b> . . . . .	25	Afbalanceringsystem . . . . .	41
Forberedelse af vasketøj til vask . . . . .	25		
Forberedelse af vasketøj til tørring . . . . .	26		
Stivelse . . . . .	26		
Farvning/blegning . . . . .	26		

	<b>Rengøring og vedligeholdelse</b>	<b>41</b>
	Maskinens kabinet, betjeningspanel	41
	Tromle	41
	Afkalkning	42
	Tømning af sæbeskuffen, rengøring af sæbeskuffen og dens hus	42
	Pumpen er blokeret	43
	Afløbsslange er tilstoppet ved vandlås	44
	Tilstoppet filter i vandforsyning	44
	<b>En fejl - hvad gør man?</b>	<b>45</b>
	Nødåbning	45
	Yderligere oplysninger på displayet	46
	En fejl - hvad gør man?	47
	<b>Kundeservice</b>	<b>51</b>
	Produktnummer (E-Nr.) og fabrikationsnummer (FD)	51
	<b>Forbrugsværdier</b>	<b>52</b>
	<b>Tekniske data</b>	<b>53</b>
	<b>Aqua-Stop garanti</b>	<b>53</b>

## Anvendelse iht. formål

- Apparatet er kun beregnet til privat husholdningsbrug.
- Apparatet må ikke opstilles eller anvendes på steder med frostfare og/eller med udenørs forhold. Apparatet kan blive beskadiget, hvis restvand inde i apparatet fryser til is. Hvis slangerne fryser, kan de knække/springe.
- Dette apparat må kun bruges i private husholdninger til vask af vasketøj, som tåler maskinvask, og til vask af uld, som tåler håndvask (se plejemærkerne på tøjet). Enhver anden anvendelse er ikke anvendelse i henhold til apparatets formål og er ikke tilladt.
- Denne maskine må kun bruges i husholdninger til tørring og opriskning af vasketøj, som er blevet vasket i vand, og som tåler tørring i tørretumbler (se plejemærkerne på tøjet). Enhver anden anvendelse er ikke anvendelse i henhold til maskinens formål og er ikke tilladt.
- Dette apparat er beregnet til drift med ledningsvand under anvendelse af gængse vaskemidler og plejeprodukter (beregnet til brug i vaskemaskiner).
- Dette apparat er beregnet til brug op til en højde på maksimalt 4000 meter over havets overflade.

### **Inden apparatet tages i brug:**

Kontroller apparatet for synlige skader. Tag ikke apparatet i brug, hvis det er beskadiget. Kontakt leverandøren eller kundeservice i tilfælde af problemer.

Læs og følg anvisningerne i brugs- og installationsvejledningen og alle andre dokumenter, som følger med apparatet.

Opbevar dokumentationen til senere brug eller til efterfølgende ejere af apparatet.

## Sikkerhedsanvisninger

Følgende sikkerhedsanvisninger og advarsler har som formål at beskytte brugeren mod tilskadekomst og at forhindre materielle skader på omgivelserne.

Det er derudover vigtigt at tage de nødvendige forholdsregler og udvise den nødvendige omhu ved installation, vedligeholdelse, rengøring og betjening af apparatet.

### Børn/personer/kæledyr

#### Advarsel Livsfare!

Børn og personer, som ikke er i stand til at vurdere de risici, der er forbundet med brugen af apparatet, kan komme til skade eller komme i livsfarlige situationer. Vær derfor opmærksom på følgende:

- Apparatet må bruges af børn over 8 år og af personer med reducerede fysiske, sensoriske eller mentale evner eller af personer med manglende erfaring eller viden, hvis de er under opsyn eller er blevet instrueret om sikker brug af apparatet af og har forstået den potentielle risiko, som brugen af apparatet indebærer.

- Børn må ikke lege med apparatet.
- Børn må ikke rengøre eller vedligeholde apparatet uden at være under opsyn.
- Hold børn under 3 år og kæledyr borte fra apparatet.
- Lad ikke apparatet være uden opsyn, når der er børn eller personer i nærheden, som ikke er i stand til at vurdere risikoen.

#### Advarsel Livsfare!

Børn kan låse sig inde i apparatet og derved komme i en livsfarlig situation.

- Opstil ikke apparatet bag en dør, fordi dette kan spærre for apparatets luge eller forhindre, at den kan åbnes helt.
- Gør følgende, når apparatets skal kasseres: Træk netstikket ud af kontakten, **inden** nedledningen klippes over, og ødelæg derefter låsen i apparatets luge.

#### Advarsel Fare for kvælning!

Børn kan blive fanget i emballage/plastfolie eller emballagedele, hvis de får lov til at lege med dem, eller de kan trække dem over hovedet og blive kvalt. Hold emballage, plastfolie og emballagedele udenfor børns rækkevidde.

### **Advarsel**

#### **Fare for forgiftning!**

Vaskemidler og plejeprodukter kan forårsage forgiftning, hvis de indtages.

Søg læge, hvis sådanne midler ved et uheld indtages. Opbevar vaskemidler og plejeprodukter utilgængeligt for børn.

### **Advarsel**

#### **Irritation af øjne/hud!**

Vaskemidler og plejeprodukter kan forårsage irritation, hvis de kommer i kontakt med øjne/hud.

Skyl øjne/hud grundigt i tilfælde af kontakt med vaskemidler og plejeprodukter. Opbevar vaskemidler og plejeprodukter utilgængeligt for børn.

## **Installation**

### **Advarsel**

#### **Fare for elektrisk stød/brand/materiel skade/beskadigelse af apparatet!**

Det kan medføre farlige situationer, hvis apparatet ikke bliver installeret korrekt. Overhold følgende anvisninger:

- Netspændingen i stikkontakten skal svare til den mærkespænding, som er angivet på apparatet (typeskiltet). Tilslutningseffekten og den krævede sikringsstørrelse er angivet på typeskiltet.

- Apparatets strømforsyning må ikke føres gennem en ekstern tænd/sluk-anordning, som f.eks. en Timer, og det må ikke tilsluttes til en strømkreds, hvor strømforsyningen jævnligt afbrydes.
- Netstikket og sikkerhedsstikkontakten skal passe sammen, og jordforbindelsen skal være korrekt installeret.
- Installationen skal have et tilstrækkeligt stort ledningstværsnit.
- Der skal altid være fri adgang til netstikket. Hvis dette ikke er muligt, skal der for at opfylde de relevante sikkerhedsforskrifter indbygges en afbryder (alpolet afbryder) i den permanente installation i overensstemmelse med lovgivningen for elektriske installationer.
- Hvis der bruges en fejlstrømsafbryder, skal den være forsynet med følgende mærke: . Kun med dette mærke er det sikret, at fejlstrømsafbryderen opfylder den gældende lovgivning.

** Advarsel****Fare for elektrisk stød/brand/  
materiel skade/beskadigelse  
af apparatet!**

Ændring eller beskadigelse af apparatets netledning kan medføre elektrisk stød, kortslutning eller brand som følge af overophedning. Netledningen må ikke lægges i løkker, blive klemt eller ændret, og den må ikke komme i kontakt med varmekilder.

** Advarsel****Brandfare/fare for materiel  
skade/beskadigelse af  
apparatet!**

Anvendelse af forlængerledninger og multistik kan medføre brand på grund af overophedning eller kortslutning.

Tilslut apparatet direkte i en korrekt installeret stikkontakt med jordforbindelse. Brug ikke forlængerledninger, stikdåser med flere udtag eller dobbeltstik.

** Advarsel****Fare for tilskadekomst/  
materiel skade/beskadigelse  
af apparatet!**

- Apparatet kan vibrere eller bevæge sig under driften med potentiel fare for tilskadekomst eller materielle skader. Placer apparatet på et rent, plant og solidt underlag, og indjuster apparatet til vandret med skruefødderne ved hjælp af et vaterpas.
- Hvis apparatet transporteres eller løftes i dele, der stikker ud (f.eks. apparatets luge), kan de knække af og derved forårsage tilskadekomst. Brug ikke dele, der stikker ud fra apparatet, til at transportere eller løfte det med.

** Advarsel****Fare for tilskadekomst!**

- Apparatet er meget tungt. Der er fare for tilskadekomst, når det løftes. Løft ikke apparatet alene.
- Apparatet har skarpe kanter, som kan forårsage snitsår i hænderne. Hold ikke på de skarpe kanter, når apparatet løftes. Brug beskytteshandsker, når det løftes.

- Der er fare for snubling og tilskadekomst, hvis apparatets slanger og netledning ikke forlægges korrekt.  
Læg slanger og ledninger, så der ikke er fare for snubling.

### **Pas på!**

#### **Fare for materiel skade/ beskadigelse af apparatet**

- Hvis vandtrykket er for højt eller for lavt, fungerer apparatet eventuelt ikke korrekt, og der kan også opstå materiel skade eller beskadigelse af apparatet. Kontroller, at vandtrykket i forsyningsnettet er mindst 100 kPa (1 bar), og at det ikke overstiger 1000 kPa (10 bar).
- Ændring eller beskadigelse af vandtilførselsslangerne kan medføre materiel skade eller beskadigelse af apparatet.  
Vandslangerne må ikke lægges i løkker, blive klemt, ændres eller blive beskadiget.
- Anvendelse af slanger af andre fabrikater til tilslutning af vandtilførslen kan medføre materiel skade eller beskadigelse af apparatet. Brug kun de slanger, som er leveret med apparatet, eller slanger, der er købt som originale reservedele.

- Under transport er apparatet sikret med transportsikringer. Hvis transportsikringerne ikke fjernes, før apparatet tages i brug, kan det blive beskadiget.  
Det er vigtigt at fjerne alle transportsikringer helt, inden apparatet tages i brug første gang. Sørg for at opbevare transportsikringerne til senere brug. Hvis apparatet skal transporteres, er det vigtigt, at transportsikringerne bliver placeret i apparatet igen for at forhindre beskadigelse under transporten.

### **Funktion**

#### **Advarsel Eksplosionsfare/brandfare!**

Vasketøj, som har været i kontakt med opløsningsmidler, olie, voks, voksfjerner, fedt eller pletfjerner, kan antændes, når det tørres i maskinen eller endda få apparatet til at eksplodere. Vær derfor opmærksom på følgende:

- Skyl vasketøjet grundigt i varmt vand og sæbe, inden det tørres i maskinen.
- Tøjet skal være vasket, inden det tørres i apparatet.
- Vasketøj, der er blevet rensset med industrielle kemikalier, må ikke tørres i apparatet.



### **Advarsel**

#### **Eksplisionsfare/brandfare!**

- Vasketøj, som er forbehandlet med rensmidler, som indeholder opløsningsmidler, f.eks. pletfjerner/renevæske, kan forårsage en eksplosion i tromlen.  
Skyl vasketøjet grundigt i vand, inden det vaskes i maskinen.
- Bestemte genstande kan antændes under tørringen eller endda medføre, at apparatet begynder at brænde eller eksploderer. Fjern lightere og tændstikker fra lommerne i tøjet.
- Kulstøv eller mel i luften omkring apparatet kan medføre en eksplosion. Sørg for, at området omkring apparatet er rent, når det er i drift.

### **Advarsel**

#### **Brandfare/fare for materiel skade/beskadigelse af apparatet!**

Hvis programmet afbrydes, inden tørreprocessen er afsluttet, forhindres vasketøjet i at køle tilstrækkeligt ned, hvad der kan medføre, at vasketøjet antændes, eller at der sker materiel skade eller beskadigelse af apparatet.

- Under den sidste del af tørreprocessen bliver vasketøjet i tromlen ikke opvarmet (afkølingsproces). Dette sikrer, at tøjet forbliver på en temperatur, hvor det ikke tager skade.
- Sluk ikke for apparatet, før tørreprocessen er helt afsluttet, med mindre alt vasketøjet tages ud af tromlen med det samme og spredes ud (for at lade varme undslippe).

### **Advarsel**

#### **Fare for forgiftning!**

Rengøringsmidler, som indeholder opløsningsmidler, som f.eks. renevæske, kan afgive giftige dampe. Brug ikke rengøringsmidler, der indeholder opløsningsmidler.

### **Advarsel**

#### **Fare for tilskadekomst!**

- Hvis man støtter sig til/sidder på den åbne luge, kan apparatet vælte, hvilket kan medføre tilskadekomst. Brug ikke den åbne luge som støtte.
- Apparatets topplade kan knække, hvis personer står på den, hvilket kan medføre tilskadekomst. Stå ikke ovenpå apparatet.

- Der er fare for håndskader, hvis hænderne stikkes ind i tromlen, mens den stadig drejer rundt.  
Vent, til tromlen ikke længere drejer.

### **Advarsel**

#### **Fare for skoldning!**

Når der vaskes ved høje temperaturer, er der fare for skoldning ved kontakt med det varme sæbevand (f.eks. når der løber varmt sæbevand ud i en håndvask).

Stik aldrig hånden i varmt sæbevand.

### **Advarsel**

#### **Irritation af øjne/hud!**

Vaskemidler og plejeprodukter kan sprøjte ud af sæbeskuffen, hvis den åbnes, mens apparatet er i drift.

Skyl øjne/hud grundigt i tilfælde af kontakt med vaskemidler og plejeprodukter. Søg læge, hvis sådanne midler ved et uheld indtages.

### **Pas på!**

#### **Fare for materiel skade/ beskadigelse af apparatet**

- Hvis der lægges mere vasketøj i apparatet end den maksimalt tilladte fyldningsmængde, fungerer apparatet eventuelt ikke korrekt, eller der kan opstå materiel skade eller beskadigelse af apparatet. Overskrid ikke den maksimale fyldningsmængde for tørt vasketøj. Sørg for at overholde de maksimale tøj mængder, som er angivet for hvert program.
- Skum og skumgummi kan blive deformeret eller smelte, hvis de tørres i apparatet. Tør ikke vasketøj, som indeholder skum eller skumgummi i apparatet.
- Anvendelse af en forkert mængde vaskemiddel eller rengøringsmiddel kan medføre materiel skade eller beskadigelse af apparatet. Følg producentens anvisninger ved anvendelse af vaskemidler, plejeprodukter og rengøringsmidler.

## Rengøring/vedligeholdelse

### Advarsel

#### Livsfare!

Apparatet drives med elektricitet. Der fare for elektrisk stød ved kontakt med strømførende komponenter. Vær derfor opmærksom på følgende:

- Sluk for apparatet. Afbryd strømtilførslen til apparatet (træk netstikket ud).
- Rør aldrig ved netstikket med våde hænder.
- Hold i selve stikket, når netstikket tages ud af kontakten, og træk aldrig i netledningen, fordi dette kan beskadige den.
- Der må ikke foretages tekniske ændringer af apparatet eller dets funktioner.
- Reparationer og andre former for arbejde på apparatet må kun udføres af kundeservice eller af en elektriker. Det samme gælder for en eventuel udskiftning af netledningen.
- Der kan bestilles en netledning som reservedel hos kundeservice.

### Advarsel

#### Fare for forgiftning!

Rengøringsmidler, som indeholder opløsningsmidler, som f.eks. rensesvæske, kan afgive giftige dampe. Brug ikke rengøringsmidler, der indeholder opløsningsmidler.

### Advarsel

#### Fare for elektrisk stød/materiel skade/beskadigelse af apparatet!

Det kan medføre en kortslutning, hvis der trænger fugtighed ind i apparatet. Apparatet må ikke rengøres med trykvand, damprenser, slange eller tryksprøjte.

### Advarsel

#### Fare for tilskadekomst/materiel skade/beskadigelse af apparatet!

Anvendelse af reservedele og tilbehør af andre fabrikater er farligt og kan medføre materiel skade eller beskadigelse af apparatet. Anvend af sikkerhedsmæssige grunde kun originale reservedele og originalt tilbehør.

## Pas på! Fare for materiel skade/ beskadigelse af apparatet

Rensemidler og midler til forbehandling af vasketøj (f.eks. pletfjerner, forbehandlingsspray osv.) kan forårsage skader, hvis de kommer i kontakt med apparatets overflader. Vær derfor opmærksom på følgende:

- Lad ikke sådanne midler komme i kontakt med apparatets overflader.
- Apparatet må kun rengøres med vand og en blød fugtig klud.
- Fjern altid dråber eller rester af vaskemiddel med det samme.



## Miljøbeskyttelse

### Emballage/kasserede apparater



Bortskaf emballagen miljøvenligt. Dette apparat er mærket iht. bestemmelserne i det europæiske direktiv 2012/19/EF om affald af elektrisk og elektronisk udstyr (waste electrical and electronic equipment – WEEE). Dette direktiv indeholder bestemmelser om returnering og recycling af kasseret elektrisk udstyr gældende over hele EU.

## Energibesparelse og ressourcebevarelse

Hvis disse anvisninger følges, vil apparatet bruge mindre strøm og vand.

Vælg programmer med lave temperaturer samt lange vasketider, og udnyt den maksimale fyldningsmængde → Side 29.

- Således er energi- og vandforbruget mest effektivt.

Brug økonomiprogramindstillingerne.

- Hvis programindstillingerne for et program tilpasses, viser displayet det forventede forbrug.

Dosér → Side 28 vaskemiddel afhængigt af vasketøjets tilsmudsningsgrad.

- En mindre mængde vaskemiddel er tilstrækkelig til normalt snavset vasketøj. Følg doseringsanbefalingen fra vaskemiddelproducenten.

Reducér vasketemperaturen til let og normalt snavset vasketøj.

- Ved lavere temperaturer forbruger apparatet mindre energi. Lavere temperaturer end angivet på plejemærket er også tilstrækkelige til let og normalt snavset vasketøj.

Indstil den maksimale centrifugeringshastighed, hvis vasketøjet efterfølgende skal tørres i en tørretumbler.

- Jo tørrere vasketøjet er, desto kortere er programvarigheden ved tørring, hvilket sænker energiforbruget. En højere centrifugeringshastighed reducerer restfugtigheden i vasketøjet og øger centrifugeringslydniveauet.

Vask vasketøjet uden forvask.

- Vask med forvask forlænger programvarigheden og øger energisamt vandforbruget.

Apparatet har en kontinuerlig automatisk funktion for tilpasning til tøjmængden.

- Afhængigt af stoftypen og fyldningsmængden tilpasses vandforbruget og programvarigheden optimalt af den kontinuerlige automatiske funktion for tilpasning til tøjmængden.

## Energisparetilstand

Hvis apparatet ikke betjenes over et længere tidsrum (ca. 5 minutter), skifter det automatisk til energisparetilstand, displaypanelets lys slukker, inden programmet starter, og efter programmet er afsluttet, ► blinker. Tryk hvor som helst på displaypanelet for at aktivere displayets baggrundslys.

energisparetilstand må ikke aktiveres, når programmet er i gang.

## Opstilling og tilslutning

### Standardtilbehør

**Bemærk:** Kontroller, om apparatet har transportskader. Apparatet må aldrig benyttes, hvis det er beskadiget. Kontakt forhandleren, hvor apparatet er købt, eller kundeservice, hvis der konstateres skader.

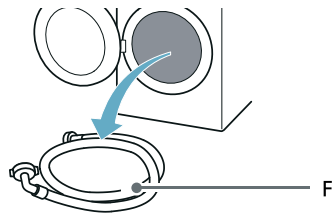
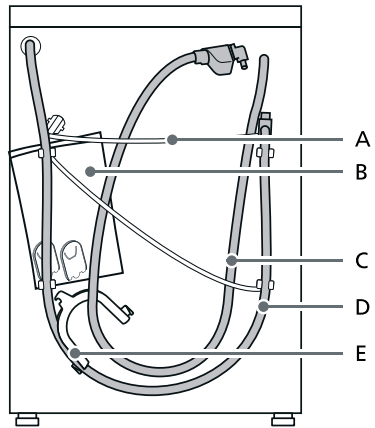

- A Netledning
  - B Pose:
    - Installations- og betjeningsvejledning
    - Liste over kundeserviceafdelinger\*
    - Garanti\*
    - Supplement til installations- og betjeningsvejledning\*
    - Afdækninger til lukning af åbningerne, når transportsikringskruerne er blevet fjernet
    - Home Connect installationsvejledning\*
  - C Vandtilførselsslange ved aquaStop modeller
  - D Afløbsslange
  - E Rørbøjning til sikring af afløbsslange\*
  - F Vandtilførselsslange til koldt vand ved standard/Aqua-Secure modeller
- \* Afhængigt af model

**Endvidere** er det nødvendigt med et slangespændebånd (24 - 40 mm diameter, fås i specialforretninger) til brug ved tilslutning af afløbsslangen til en vandlås.

### Nyttigt værktøj

- Vatterpas til indjustering
- Skruenøgle med:
  - nøglevidde 13 til fjernelse af transportsikringerne og
  - nøglevidde 17 til indjustering af maskinfødderne

## Sikkerhedsanvisninger

### Advarsel

#### Fare for tilskadekomst!

- Apparatet er meget tungt. Vær forsigtig, når apparatet løftes/transporteres.
- Hvis apparatet løftes i dele, der stikker ud (f.eks. lugen), kan delene knække af og forårsage tilskadekomst. Løft ikke apparatet i dele, der stikker ud.
- Der er fare for snubling og tilskadekomst, hvis apparatets slanger og netledning ikke forlægges korrekt. Læg slanger og ledninger, så der ikke er fare for snubling.

### Pas på!

#### Beskadigelse af apparatet

Frosne slanger kan revne/springe. Apparatet må ikke opstilles udendørs eller på steder, hvor der er fare for frost.

### Pas på!

#### Vandskader

Vandtilførselsslanger og afløbsslangens tilslutningssteder er under højt vandtryk. Følg anvisningerne i dette afsnit for at undgå lækager og vandskader.

## Anvisninger

- Udover de sikkerhedsoplysninger, som er anført her, kan det lokale vandværk og el-selskab have særlige krav, der skal opfyldes.
- I tvivlstilfælde skal apparatet tilsluttes af en fagmand.

## Opstillingssted

**Bemærk:** Apparatet skal være opstillet stabilt, så det ikke vandrer.

- Opstillingsfladen skal være fast og plan.
- Bløde gulve/gulvbelægninger er uegnede.

## Installation på en sokkel eller et trægulv

### Pas på!

#### Skader på apparatet

Apparatet kan vandre under centrifugeringen og vippe/falde ned fra soklen.

Apparatets fødder skal fastgøres med monteringsbeslag.

Bestill.-nr. WMZ 2200, WX 975600, CZ 110600, Z 7080X0.

**Bemærk:** Opstilling af apparatet på et trægulv:

- Så vidt muligt i et hjørne.
- På en vandbestandig træplade (min. 30 mm tyk), som er skruet fast til gulvet.

## Installation under en bordplade

### Advarsel

#### Livsfare!

Der fare for elektrisk stød ved berøring af strømførende komponenter.

Apparatets afdækningsplade må ikke fjernes.

### Anvisninger

- Der kræves en nichebredde på 60 cm.
- Apparatet må kun opstilles under en gennemgående bordplade, som er fast forbundet med de tilstødende skabe.

### Fjernelse af transportsikringer

#### Pas på!

#### Skader på apparatet

- Apparatet skal være sikret med transportsikringer under transport. Hvis transportsikringerne er ikke blevet fjernet, kan apparatet blive beskadiget, hvis det tages i brug. Fjern altid de 4 transportsikringer fuldstændigt, inden apparatet tages i brug første gang. Opbevar transportsikringerne.
- Indbyg ubetinget transportsikringerne igen før en transport for at undgå transportskader i forbindelse med en senere transport.

**Bemærk:** Opbevar skruer og muffer på et sikkert sted.

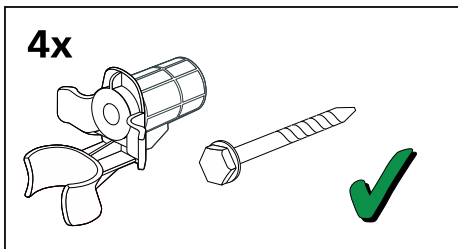

1. Tag slangerne ud af holderne.

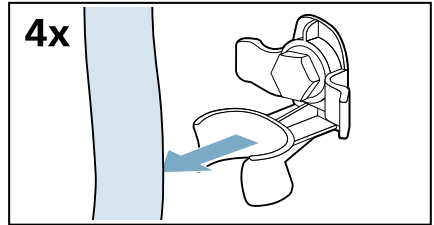

2. Skru de fire transportsikringsskruer ud, og fjern dem.

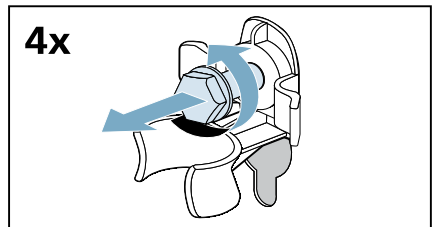

- a) Tag netledningen ud af holderne.

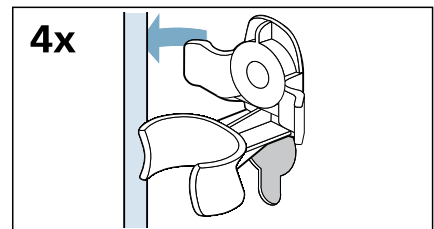

- b) Fjern mufferne.

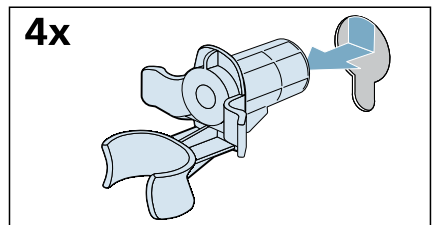

## da Opstilling og tilslutning

### 3. Sæt afdækningerne på.

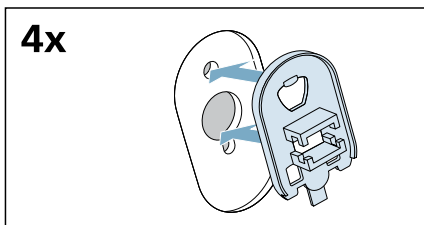

### 4. Fastgør afdækningerne ved at trykke på snaplåsene.

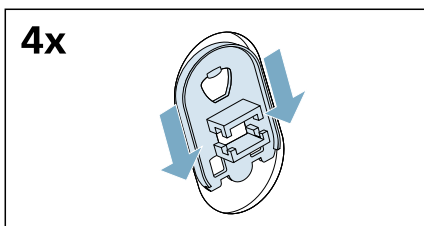

## Længder på slanger og kabler

### Tilslutning i venstre side

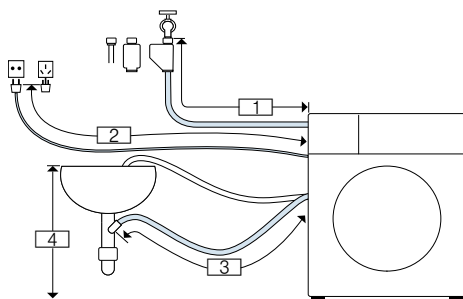

- 1 ~ 105 cm
- 2 ~ 145 cm
- 3 ~ 95 cm
- 4 60 cm ~ 100 cm

eller

### Tilslutning i højre side

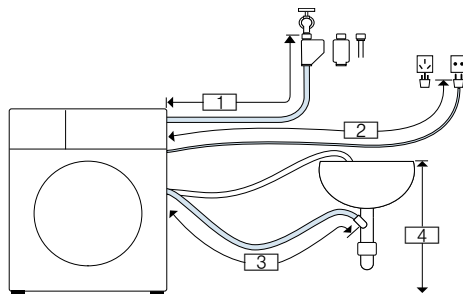

- 1 ~ 60 cm
- 2 ~ 195 cm
- 3 ~ 140 cm
- 4 60 cm ~ 100 cm

**Bemærk:** Hvis vandtilførselsslangen er for kort til tilslutningen, kan der bestilles en forlængelse hos kundeservice.



## Vandtilførsel

### ⚠ Advarsel Livsfare!

Ved kontakt med spændingsførende dele er der fare for elektrisk stød. Aqua-Stop sikkerhedsventilen må ikke dykkes ned i vand (indeholder en elektrisk ventil).

\* afhængigt af model

Vær opmærksom på følgende ved tilslutningen af apparatet:

### Anvisninger

- Apparatet må kun bruges med koldt ledningsvand.
- Apparatet må aldrig tilsluttes til blandingsbatteriet på en trykløs vandvarmer.
- Anvend ikke en brugt vandtilløbsslange. Brug kun den leverede tilløbsslange eller en tilløbsslange, der er købt hos en autoriseret forhandler.
- Vandtilløbsslangen må hverken klemmes, ændres eller skæres over (i modsat fald kan dens styrke ikke mere garanteres).
- Spænd kun slangeforskrutningerne til med hånden. Hvis forskrutingerne spændes for fast til med et værktøj (tang), kan gevindene tage skade.

### Optimalt vandtryk i vandforsyningsnettet

**Minimum** 100 kPa (1 bar)

**Maksimum** 1000 kPa (10 bar)

Ved åben hane skal vandgennemstrømningen være mindst 8 l/min.

Hvis vandtrykket er højere, skal der installeres en reduktionsventil.

## Tilslutning

1. Tilslut vandtilførselsslangen på vandhanen ( $\frac{3}{4}$ " = 26,4 mm) og på apparatet:

– Model: **Standard**

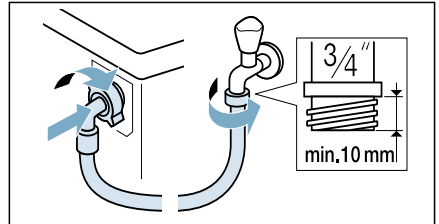

– Model: **Aqua-Secure**

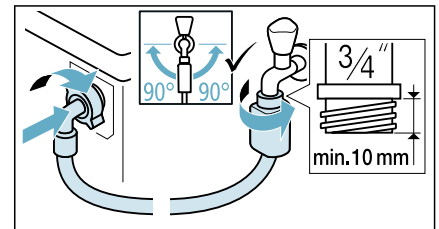

– Model: **Aqua-Stop**

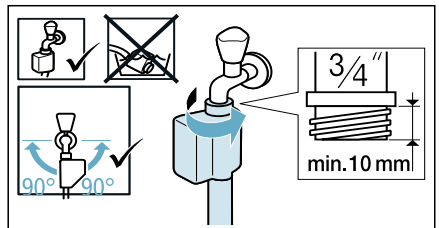

**Tip:** Installer også et eksternt vandfilter (afhængigt af model) mellem vandtilførselsslangen og vandhanen. Filtret filtrerer urenheder ud af vandet.

Vandfiltret skal renses med jævne mellemrum for at fjerne urehederne. Det forhindrer tilstopninger. Se også → den separate installations- og rengøringsvejledning for vandfiltret.

## da Opstilling og tilslutning

2. Åbn vandhanen med forsigtighed, og kontroller samtidig, at tilslutningsstederne er tætte. Skrueforbindelsen står under tryk fra vandforsyningsnettet.

## Vandafløb

### Advarsel

#### Fare for skoldning!

Når der vaskes ved høje temperaturer, kan berøring med varmt vaskevand (f.eks. når varmt vaskevand pumpes ud i en håndvask) medføre skoldning. Stik ikke hænderne i det varme vaskevand.

### Pas på! Vandskade

Hvis afløbsslangen glider ud af håndvasken eller ud af tilslutningsstedet på grund af det høje vandtryk under udpumpningen, kan det udstrømmende vand føre til vandskader.

Fastgør afløbsslangen, så den ikke kan glide ud.

### Pas på! Skader på apparatet/tekstiler

Hvis afløbsslangens ende er neddykket i det udpumpede vand, kan vandet blive suget tilbage i maskinen og beskadige både den og tøjet.

Kontroller, at:

- Proppen ikke lukker afløbet i vasken.
- Afløbsslangens ende ikke er neddykket i det udpumpede vand.
- Vandet løber hurtigt nok ud.

**Bemærk:** Afløbsslange må hverken knækkes eller trækkes i længderetningen.

## Tilslutning

### ■ Afløb i en vandlås

Tilslutningsstedet skal være sikret med et slangebånd med en diameter på 24-40 mm (kan købes i specialforretninger).

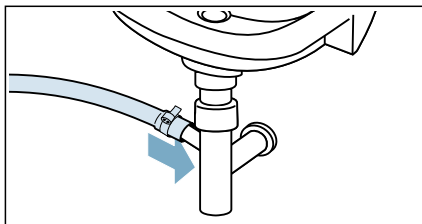

### ■ Afløb i en håndvask

Fastgør afløbsslangen, så den ikke kan glide ud.

Rørbøjning kan købes hos kundeservice:

Individuelt delnummer 00655300

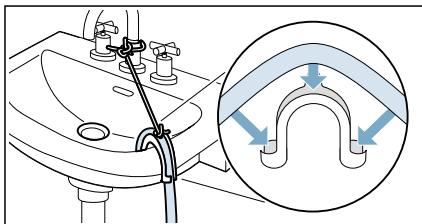

### ■ Afløb i et kunststofrør med gummimuffe eller i et gulv afløb

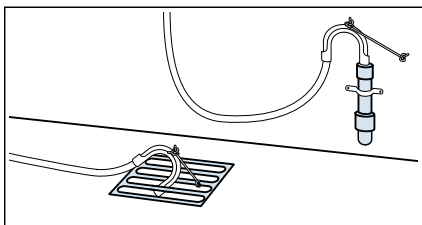

**Bemærk:** Kunststofrøret er ikke standardtilbehør, kan købes i specialforretninger.

## Indjustering

Indjuster apparatet til vandret med et vaterpas.

Forkert indjustering kan medføre kraftig støj, vibrationer, og at maskinen "vandrer".

1. Skru kontramøtrikkerne løse med en skruenøgle ved at dreje dem i retning med uret.

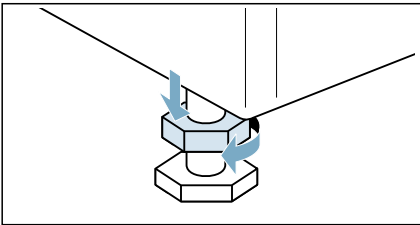

2. Kontroller indjusteringen af apparatet med et vaterpas, og korriger om nødvendigt. Indjuster højden ved at dreje maskinfoden. Alle fire maskinfødder skal stå fast mod underlaget.

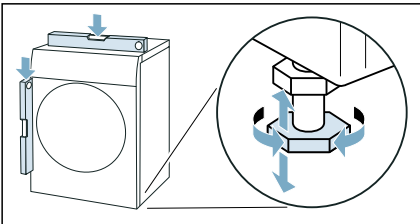

3. Spænd kontramøtrikken til mod maskinens kabinet. Hold samtidig fast i maskinfoden, så højden ikke ændres. Kontramøtrikkerne skal være skruet fast op mod kabinettet på alle fire maskinfødder.

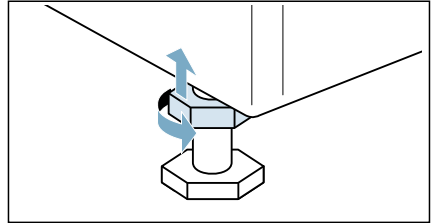

## Elektrisk tilslutning

### **⚠ Advarsel** **Livsfare!**

Ved kontakt med spændingsførende dele er der fare for elektrisk stød.

- Rør ikke ved netstikket med våde hænder.
- Træk altid kun i selve netstikket og ikke i ledningen, fordi den kan blive beskadiget af dette.

Overhold følgende anvisninger, og kontroller at:

### Anvisninger

- Netspændingen og spændingsangivelsen på apparatet (typeskiltet) stemmer overens! Tilslutningsværdi og den krævede sikring er angivet på typeskiltet.
- Apparatet må kun sluttes til vekselstrøm via en forskriftsmæssigt installeret og afsikret stikkontakt.
- Netstik og stikkontakt passer sammen.
- Jordingsystemet er installeret efter forskrifterne.
- Netledningen må (om nødvendigt) kun udskiftes af en autoriseret elektriker. Der kan købes netledninger som reservedel hos kundeservice.

## da Opstilling og tilslutning

- Der må ikke bruges dobbeltstik, fordelingsstik og forlængerledninger.
- Hvis der anvendes et HFI-relæ, at der kun bruges en type med dette mærke . Kun dette symbol er garanti for opfyldelse af gældende forskrifter.
- Der skal altid være fri adgang til netstikket.
- Netledningen må ikke have knæk, være i klemme, ændres, skæres over eller komme i kontakt med varmekilder.

## Inden den første vask

Apparatet er blevet grundigt afprøvet, inden det forlod fabrikken. Vask første gang med programmet **Bomuld 90°C uden** vasketøj for at fjerne eventuelle vandrester fra afprøvningen.

### Bemærk:

- Apparatet skal være opstillet og tilsluttet korrekt.  
→ "Opstilling og tilslutning" på side 13
- Tænd ikke for apparatet, hvis det er beskadiget.

1. Sæt netstikket i kontakten.
2. Åbn vandhanen.
3. Luk døren. Læg ikke vasketøj i apparatet.
4. Vælg programmet **Bomuld 90°C**.
5. Åbn sæbeskuffen.
6. Hæld ca. 1 liter vand i Kammer II.
7. Hæld almindeligt vaskemiddel i Kammer II i henhold til producentens anvisninger for let snavset tøj.

**Bemærk:** Brug kun halvdelen af den anbefalede mængde vaskemiddel for at undgå skumdannelse. Brug ikke uldvaskemidler eller andre milde vaskemidler.

8. Luk sæbeskuffen.
9. Vælg  (**Start/Ilægning**).
10. Når programmet slutter, så drej programvælgeren til  (**Fra**).

**Apparatet er nu klar til brug.**

## Transport

f.eks. ved en flytning

### Forberedelse:

1. Luk for vandhanen.
2. Fjern vandtrykket fra vandtilførselsslangen. → Side 44
3. Tap restvandet af. → Side 43
4. Afbryd apparatet fra strømnettet.
5. Fjern slangerne.
6. Tøm sæbeskuffens rum.

### Pas på!

**Fare for beskadigelse af apparatet som følge af vaskemiddel/skyllemiddel, der løber ud af rummene**

Vaskemiddel/skyllemiddel, der løber ud, kan forhindre apparatet i at fungere korrekt, f.eks. på grund af beskadigelse af elektronikken. Tøm rummene, før apparatet transporteres.

### Montage af transportsikringer:

1. Fjern afdækningerne, og opbevar dem et sikkert sted.

**Bemærk:** Tag eventuelt en skruetrækker til hjælp.

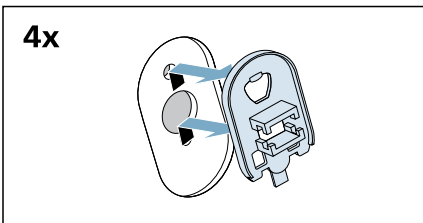
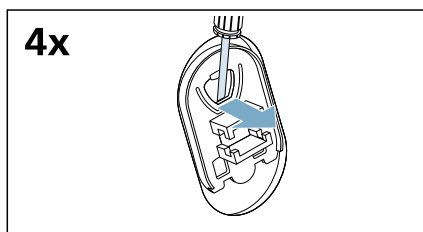

## 2. Sæt alle fire muffer ind.

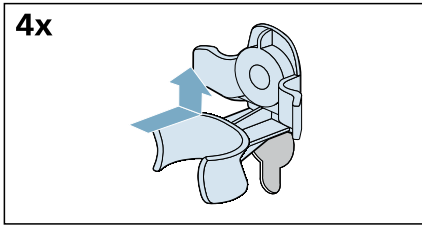

## a) Klem netledningen fast i holderne.

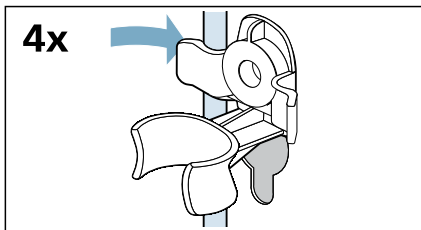

## b) Sæt skruerne ind, og spænd dem til.

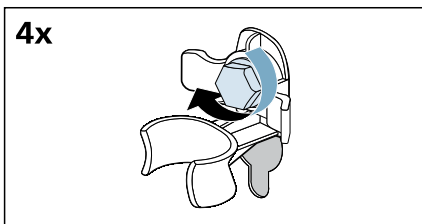

## c) Klem slangerne fast i holderne.

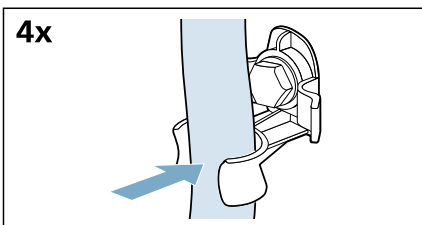
**Inden apparatet tændes igen:****Anvisninger**

- Transportsikringerne **skal** fjernes.  
→ "Fjernelse af transportsikringer" på side 15
- Hæld ca. 1 liter vand i Kammer II, vælg programmet **Sentrif.** , og start.  
Det forhindrer, at vaskemidlet løber direkte ud i afløbet ved næste vask.

## Lær maskinen at kende

### Apparat

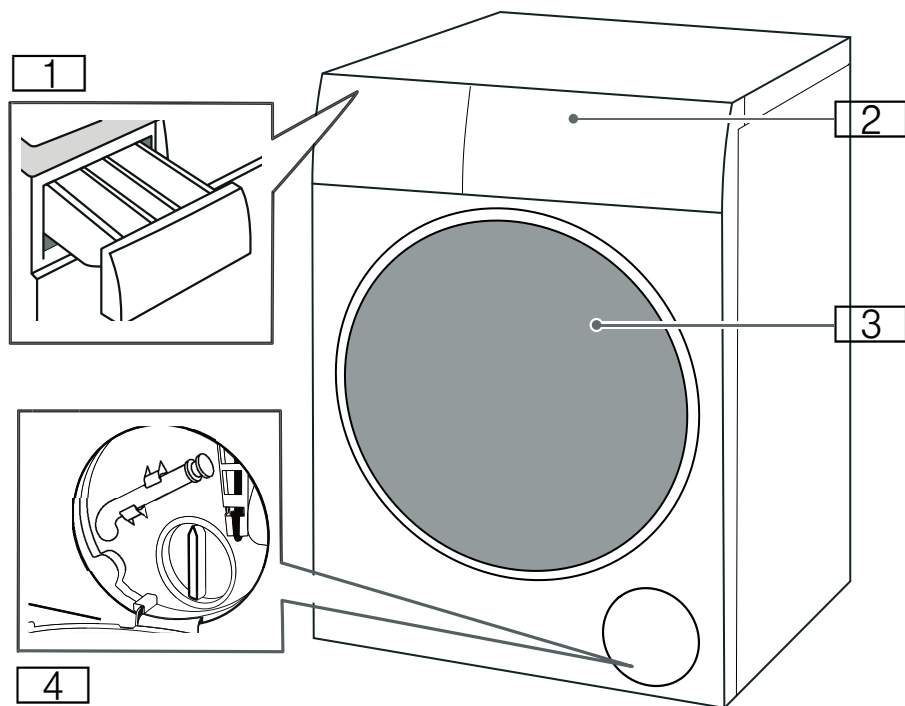

- 1 Sæbeskuffe
- 2 Betjeningspanel
- 3 Dør
- 4 Serviceklap

## Betjeningspanel

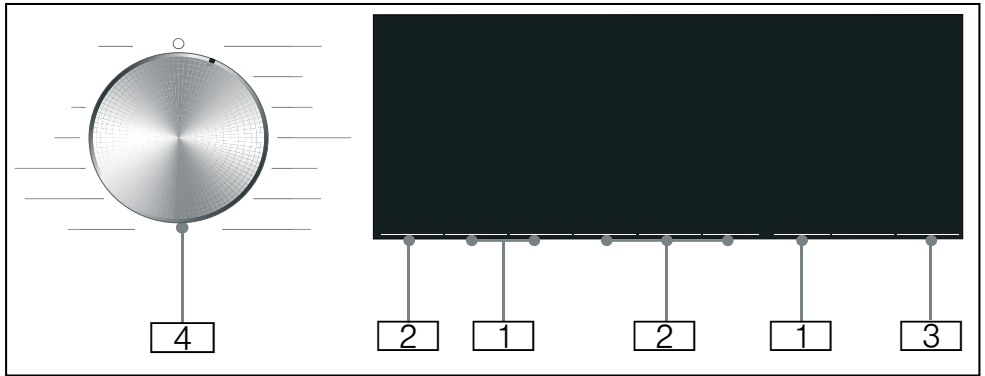

- 1** **Standardprogramindstillinger**  
 kan ændres.  
 Oversigt over alle  
 standardprogramindstillinger  
 → Side 34
- 2** **Ekstra programindstillinger**  
 kan vælges.  
 Oversigt over alle ekstra  
 programindstillinger  
 → Side 35
- 3** Knappen **▷||| (Start/llægning)**  
 til start, afbrydelse (f.eks. til  
 efterfyldning af vasketøj) og  
 afslutning af et program.
- 4** **Programvælger** til valg af  
 program samt til tænding og  
 slukning af apparatet.

da Lær maskinen at kende

## Displaypanel

### Standardprogramindstillinger

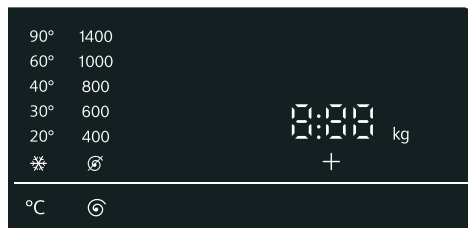

Visning	Indstilling	Beskrivelse
☼ - 90°	°C (Temperaturvalg)	Temperaturen kan indstilles i °C ☼ = koldt
∅ - 1400*	⦿ (Centr. omdr.)	Centrifugeringshastigheden i o/min. (omdrejninger pr. minut) ∅ = Ingen centrifugering
2:30*	Resterende programtid	Den resterende programtid afhænger af programvalget i h:min (timer: minutter)
0,5 - 24 h	⌚ (Finished in / Time Dry)	Programmet slutter efter ... h (h = timer)
8,0* kg/ 5,0* kg	Maksimal tøj- mængde til vask/tørring	Anbefalet tøj- mængde i kg
* Afhængigt af den valgte model og programmet.		

### Ekstra programindstillinger

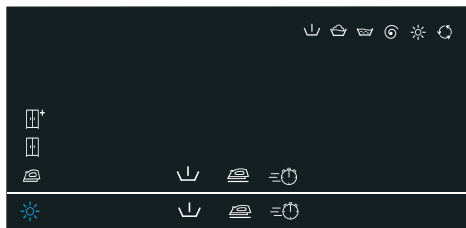

Visning	Indstilling
☼*/⦿/🍽️	☼ (Tørremål)
⬇️	⬇️ (Forvask)
🍽️	🍽️ (Antikrøl)
🔄	🔄 (varioSpeed)

### Statusindikator for programforløb (program-sekvens)

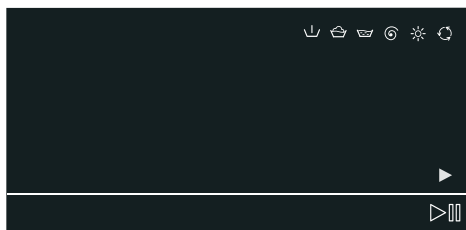

Visning	Indstilling
▶	▶ (Start/Ilægning)
⬇️	Forbehandling
🍽️	Vask
🌊	Skylning
⦿	Centrifugering/udpumpning
☼	Tørring
🔄	Antikrøl
End (Slut)	Programslut





## Vasketøj

### Forberedelse af vasketøj til vask

#### Beskyttelse af vasketøjet og apparatet

#### Pas på!

#### Beskadigelse af apparatet/vasketøjet



Uvedkommende genstande (f.eks. mønter, papirklips, nåle, søm) kan beskadige vasketøjet eller komponenter i apparatet.

Forbered vasketøjet til vask på følgende måde:

- Følg altid producentens anvisninger ved dosering af vaskemidler, plejeprodukter og rengøringsmidler.
- Overskrid ikke den maksimale tøjmenge. Overfyldning af vaskemaskinen forringer vaskeresultatet.
- Vaskemidler og midler til forbehandling af vasketøj (som f.eks. pletfjerner, sprays til forvask etc.) må ikke komme i berøring med apparatets overflader. Fjern altid sprayrester og dråber af sådanne midler med en fugtig klud.
- Tøm alle lommer. Fjern alle uvedkommende genstande.
- Fjern eventuelle metalgenstande (papirclips, osv.).
- Bukser, strikvarer og strikkede tekstiler, f.eks. beklædning af jersey, T-shirts og sweatshirts bør vaskes på vrangen.
- Kontroller, at bøjle-BH'er tåler maskinvask.
- Vask sarte tekstiler i et net eller vaskepose (strømpebukser, bøjle-BH'er, osv.).
- Luk lynlåse, og knap pude- og dynebetræk.
- Børst sand ud af lommer og flipper.
- Fjern gardinringe, eller brug et net eller vaskepose.

### Sortering af vasketøj

Sortér vasketøjet i henhold til plejeanvisningerne og producentens oplysninger på plejemærkerne, afhængigt af:

- Stof-/fibertype
- Farve
- **Bemærk:** Vasketøj kan smitte af. Vask hvidt og kulørt tøj hver for sig. Vask nyt kulørt tøj separat den første gang.
- Tilsmudsning
  - Vask tøjet sammen med andet vasketøj med samme tilsmudsningsgrad.
    - **Let snavset:** Vask uden forbehandling, vælg om ønsket indstillingen  (**varioSpeed**).
    - **Normalt snavset**
    - **Meget snavset:** Vask en mindre mængde, brug forbehandling, eller læg vasketøjet i blød først.
    - **Pletter:** Pletter skal fjernes/forbehandles, mens de er friske. Dup dem først med sæbevand, gnid ikke. Vask derefter vasketøjet med et passende program. Hårdnakkede eller indtørrede pletter kan nogen gange først fjernes efter flere gange vask.
- Symboler på plejemærker
  -  Tåler normal vask, f.eks. programmet Bomuld
  -  Kræver skånsom vask, f.eks. programmet Strygelet
  -  Kræver særlig skånsom vask, f.eks. programmet Finvask/Silke
  -  Tåler håndvask, f.eks. programmet Uld 
  -  Tåler ikke vask i maskine.

## Forberedelse af vasketøj til tørring

**Bemærk:** For at opnå et godt tørreresultat skal vasketøjet sorteres efter følgende kriterier:

- Stofftype
- Symbolerne på plejemærkerne.

Kun vasketøj, som er mærket med "tåler tørretumbler", eller som har følgende plejesymboler, må tørres i tørretumbler:

- ☒ : Vælg:  
\* **Intensiv tørring**
- ☑ : Vælg:  
\* **Skånsom tørring**

Følgende tekstiler må ikke tørres i tørretumbler:

- ☒ = plejesymbol "Tåler ikke tørretumbler"
- Sarte stoffer (silke, gardiner af syntetiske fibre).
- Tekstiler, som indeholder skumgummi eller lignende materialer.
- Tekstiler, som er behandlet med brændbare væsker, f.eks. pletfjerner, rensebenzin, fortyndervæske. Eksplosionsfare!
- Tekstiler, som indeholder hårspray eller lignende substanser.

## Anvisninger

- Inden tørring skal håndvaskede tekstiler centrifugeres med en passende centrifugeringshastighed.
- Centrifuger med maksimal centrifugeringshastighed inden tørring. For bomuld anbefales en centrifugeringshastighed på over 1000 o/min. og for strygelette tekstiler over 800 o/min.
- Stryg ikke vasketøj direkte efter tørringen. Det anbefales at rulle vasketøjet sammen først, så restfugtighed kan fordeles jævnt i stoffet.

- For at opnå et godt tørreresultat anbefales det at tørre vatterede tæpper, frottehåndklæder og andre store tekstiler separat.
- Overskrid ikke den maksimale tøjmenge.

## Stivelse

**Bemærk:** Vasketøjet bør ikke behandles med skyllemiddel.

1. Tænd for apparatet.
2. Vælg programmet **Skylning**.
3. Hæld stivelse i Kammer ☒ med en dosering iht. producentens angivelser (rens eventuelt rummet forinden).
4. Tryk på knappen ▷☐☐ (**Start/llægning**) .

## Farvning/blegning

Farvning er kun tilladt til almindeligt husbehov. Salt kan angribe rustfrit stål! Følg farveproducentens anvisninger.

Apparatet må **ikke** bruges til blegning af tøj!



## Vaske- og plejemidler

Apparatet og vasketøjet kan beskyttes ved at vælge og bruge korrekte vaske- og plejemidler. Der kan bruges alle vaske- og plejemidler, der er egnet til apparatet.

**Bemærk:** Læs sikkerhedsoplysningerne → *Side 5* for at sikre, at apparatet bruges sikkert.

Producentens anvisninger om brug og dosering kan findes på emballagen.

### Anvisninger

- Bland ikke forskellige flydende vaskemidler
- Bland ikke vaskemiddel og skyllemiddel
- Brug ikke produkter, der har dannet et lag på overfladen, eller som er kraftigt indtørret
- Brug ikke produkter, der indeholder opløsningsmidler, kaustiske midler eller flygtige stoffer (f.eks. blegemiddel)
- Brug tekstilfarve sparsomt, eftersom salt kan beskadige rustfrit stål
- Brug ikke blegemidler i apparatet

## Vaskemiddelanbefaling









Disse oplysninger er beregnet som hjælp til at vælge det korrekte vaskemiddel til tøjet.

Stoffer	Vaskemiddel	Program	Temperatur
Kogefaste hvide stoffer af bomuld eller hør	Standardvaskemiddel med optisk hvidt	Cottons	Fra koldt op til 90 °C
Kulørte stoffer af hør eller bomuld	Vaskemiddel til kulørt vask uden blegemiddel eller optisk hvidt	Cottons	Fra koldt op til 60 °C
Kulørte tekstiler af strygelette stoffer eller syntetiske materialer	Vaskemiddel til kulørt vask/finvask uden optisk hvidt	Easy Care	Fra koldt op til 60 °C
Sarte stoffer af silke eller viskose	Finvask	Delicates/Silk	Fra koldt op til 40 °C
Wool	Vaskemiddel til tekstiler af uld	Wool	Fra koldt op til 40 °C

**Tip:** På [www.cleanright.eu](http://www.cleanright.eu) findes der flere oplysninger om vaskemidler, plejemidler og rengøringsmidler til brug i hjemmet.

# Programoversigt

## Valgbare programmer

Program/vasketøjstype	Tilvalg/oplysninger
<b>Programnavn</b> Kort forklaring af programmet og hvilke stoffer, det er egnet til.	Maks. tøjmenge til vask/ Maks. tøjmenge til tørring Maks. tøjmenge i kg Afhængigt af model og program Mulig temperatur* i °C Mulig centrifugeringshastighed* i o/min. Mulige ekstra programindstillinger* Mulig indstilling for tørring* - kan (fra)vælges ✓, kan ikke vælges - Skyllmiddel
<b>Bomuld</b> Slidstærke stoffer, kogefaste stoffer af bomuld eller hør. <b>Anvisninger</b> <ul style="list-style-type: none"> <li>■ Symbolet  blinker (signal for tromlerengøring), hvis der ikke er blevet vasket med et program på 60 °C eller derover i længere tid. Læg ikke vasketøj i apparatet, og vælg programmet <b>Bomuld 90°C</b> for at rengøre og pleje tromle og bundkar. Derefter forsvinder symbolet. → <i>Side 46</i></li> <li>■ Aktivér/deaktivér signalet for tromlerengøring. → "Indstillinger" på side 40</li> </ul>	8,0 (5,0**) kg/5,0 kg ✱ - 90 °C 400 - 1400 o/min. ▽ (Forvask),  ,  (vario-Speed) ✱ (Tørremål) ✓ (☐* ✓, ☐ ✓,  ✓) Muligt
<b>Eco 40-60</b> Egnet til vask af normalt snavsede tekstiler af bomuld, hør og blandede stoffer og til tørring af dem, så de kan opbevares i et skab med det samme. <b>Anvisninger</b> <ul style="list-style-type: none"> <li>■ Tekstiler, som i henhold til vaskesymbolet tåler vask fra 40 °C  op til 60 °C , kan vaskes sammen i samme vask.</li> <li>■ Vaskeevnen er i overensstemmelse med den højest mulige vaskeevneklasse, som er fastlagt i de lovmæssige standarder. For at opnå den optimale energieffektivitet med den bedst mulige vaskeevne indstilles vasketemperaturen automatisk efter fyldningsmængden og kan ikke ændres.</li> <li>■ Program med vask og tørring kan fås ved at vælge programmet <b>Eco 40-60</b> og aktivere ✱ (Tørremål).</li> </ul>	8,0 kg/5,0 kg - 400 - 1400 o/min. ▽ (Forvask),  (Antikrøl) ✱ (Tørremål) ✓ (☐* ✓, ☐ ✓,  ✓) Muligt
* Afhængigt af model og program. ** Reduceret tøjmenge med den ekstra programindstilling  (varioSpeed).	

Program/vasketøjstype	Tilvalg/oplysninger
<b>Strygelet</b> Tekstiler af syntetisk materiale eller blandede stoffer.	4,0 kg/2,5 kg ❄ - 60 °C 400 - 1400 o/min. ⏮ (Forvask), 🛡 (Antikrøl), ⚙ (vario-Speed) ❄ (Tørremål) ✓ (📦 <sup>+</sup> ✓, 📦 ✓, 🛡 ✓) Muligt
<b>Mix</b> Blandet vasketøj af bomuld og syntetiske stoffer.	4,0 kg/2,5 kg ❄ - 60 °C 400 - 1400 o/min. ⏮ (Forvask), 🛡 (Antikrøl), ⚙ (vario-Speed) ❄ (Tørremål) ✓ (📦 <sup>+</sup> ✓, 📦 ✓, 🛡 ✓) Muligt
<b>Hygiejne</b> Til vask og tørring af tekstiler af bomuld og hør, hvor der stilles særligt strenge hygiejnekrav. Tørring ved en høj temperatur for at intensivere hygiejnefunktionen. Vælg det ønskede tørreresultat.	6,5 kg/5,0 kg ❄ - 60 °C 400 - 1400 o/min. ⏮ (Forvask), 🛡 (Antikrøl), ⚙ (vario-Speed) ❄ (Tørremål) ✓ (📦 <sup>+</sup> ✓, 📦 ✓, 🛡 ✓) Muligt
<b>Skjorter</b> Strygefri skjorter eller bluser af bomuld, hør, syntetiske fibre eller blandede stoffer.	2,0 kg/2,0 kg ❄ - 60 °C 400 - 800 o/min. ⏮ (Forvask), 🛡 (Antikrøl) ❄ (Tørremål) ✓ (📦 <sup>+</sup> , 📦 ✓, 🛡 ✓) Muligt
* Afhængigt af model og program. ** Reduceret tøjmenge med den ekstra programindstilling ⚙ (varioSpeed).	

Program/vasketøjstype	Tilvalg/oplysninger
<b>Super 15'/Wash &amp; Dry 60'</b> Til små mængder let snavset tøj af bomuld, hør, syntetiske fibre eller blandede stoffer. Ca. 15 minutter til vask. Hvis tørringsfunktionen vælges, udføres der efterfølgende en tørring på ca. 45 minutter. <b>Bemærk:</b> Standardprogrammet er <b>Super 15'</b> . Du kan skifte til programmet <b>Wash &amp; Dry 60'</b> ved at trykke på knappen <b>☼ (Tørremål)</b> .	2,0 kg/1,0 kg ☼ - 40 °C 400 - 1000 o/min. - ☼ (Tørremål) ✓ (☼ <sup>+</sup> , ☼ ✓, ☼ -) Muligt
<b>Centrif./Sentrif.</b> ☼/☼ Til centrifugering med et valg af centrifugeringshastighed og efterfølgende tømning. Hvis der er valgt ☼, udføres programmet <b>Sentrif.</b> ☼. Vandet bliver kun pumpet ud efter skylningen uden centrifugering.	-/- - ☼ - 1400 o/min. ☼ (Antikrøl) ☼ (Tørremål) ✓ (☼ <sup>+</sup> ✓, ☼ ✓, ☼ ✓) Ikke muligt
<b>Skylning</b> Til skylning med en efterfølgende centrifugering.	-/- - ☼ - 1400 o/min. ☼ (Antikrøl) ☼ (Tørremål) ✓ (☼ <sup>+</sup> ✓, ☼ ✓, ☼ ✓) Muligt
<b>Uld</b> ☼ Stoffer af uld eller med indhold af uld, som tåler hånd- eller maskinvask. Særlig skånsomt vaskeprogram til forhindring af krympning med lange programpauser (hvor tøjet hviler i vandet).	2,0 kg/- ☼ - 40 °C ☼ - 800 o/min. - ☼ (Tørremål) - Muligt
<b>Finvask/Silke</b> Til sarte stoffer, som tåler vask, f.eks. silke, satin, syntetiske eller blandede fibre (f.eks. silkebluser, silketørklæder).	2,0 kg/- ☼ - 40 °C ☼ - 800 o/min. ☼ (Forvask), ☼ (Antikrøl) ☼ (Tørremål) - Muligt



\* Afhængigt af model og program.

\*\* Reduceret tøjmængde med den ekstra programindstilling ☼ (varioSpeed)

Program/vasketøjstype	Tilvalg/oplysninger
<p>※ <b>myTime Dry</b></p> <p>Blandede stoffer: Til let snavset vasketøj af bomuld eller syntetiske fibre.</p> <p>Programmets længde kan indstilles hver gang fra 20 minutter som minimum. Programmets maksimale længde er 120 minutter. Varigheden kan reduceres i trin på 10 minutter.</p> <p><b>Anvisninger</b></p> <ul style="list-style-type: none"> <li>Standardprogramindstillingen  (<b>Finished in / Time Dry</b>) kan ikke vælges ved dette program.</li> <li>Der kan ikke bruges vaskemiddel ved dette program, da det kun bruges til tørreprocessen.</li> <li>Det anbefales at bruge den automatiske tørringsfunktion for at opnå et bedre tørreresultat og spare energi.</li> </ul>	<p>-/5,0 kg</p> <p>-</p> <p>-</p> <p>-</p> <p>※ (Tørremål) -</p> <p>Ikke muligt</p>
<p>※ <b>Skånsom tørring</b></p> <p>Enkelt skånsomt tørreprogram til tørring af tøj ved lavere temperatur</p> <p>- ved at vælge  for at få automatisk Cupboard+ (Skab+)-tørreresultat</p> <p>- ved at vælge  for at få automatisk Cupboard (Skab)-tørreresultat</p> <p>- ved at vælge  for at få automatisk Iron dry (Strygetørt)-tørreresultat.</p>	<p>-/2,5 kg</p> <p>-</p> <p>-</p> <p>-</p> <p>※ (Tørremål) ✓ ( ✓,  ✓,  ✓)</p> <p>Ikke muligt</p>
<p>※ <b>Intensiv tørring</b></p> <p>Enkelt normalt tørreprogram til tørring af tøj ved højere temperatur</p> <p>- ved at vælge  for at få automatisk Cupboard+ (Skab+)-tørreresultat</p> <p>- ved at vælge  for at få automatisk Cupboard (Skab)-tørreresultat</p> <p>- ved at vælge  for at få automatisk Iron dry (Strygetørt)-tørreresultat.</p>	<p>-/5,0 kg</p> <p>-</p> <p>-</p> <p>-</p> <p>※ (Tørremål) ✓ ( ✓,  ✓,  ✓)</p> <p>Ikke muligt</p>
<p>* Afhængigt af model og program.</p> <p>** Reduceret tøjmenge med den ekstra programindstilling  (<b>varioSpeed</b>).</p>	



## Tørretabel

Anbefalet tørreprogram	Tøjmængde til tørring (kg)	Forventet tørretid (min.)		
		 (Stryge-tørt)	 (Skabstørt)	 + (Skabstørt+)
* Intensiv tørring	0,5-2,0	40-70	40-90	60-100
	2,0-3,0	70-90	90-120	100-130
	3,0-5,0	90-130	120-210	130-240
* Skånsom tørring	0,5-1,5	20-50	30-60	70-120
	1,5-2,5	50-80	60-110	120-160

- i Tabellen med tørretider er kun vejledende. Ved program med vask og tørring skal vaskevarigheden lægges til den samlede programtid.
- i Den ovenfor angivne tid er en vejledende værdi, den faktiske tørringseffekt kan påvirkes af tøjets type, vægt, fugtighedsgrad og af temperaturen i omgivelserne.
- i Det anbefales at skelne mellem tunge og lette beklædningsgenstande for at opnå en ensartet tørringseffekt. Skil f.eks. tykke håndklæder fra lette bluser.
- i + (**Skabstørt+**) anbefales til tørring af tykke eller tunge beklædningsgenstande.
- i For at reducere krølning af tøjet efter tørringen, anbefales det, at der kun tørres mindre tøjmængder.
- i Se oplysningen om programmets tørretid i betjeningspanelets display, hvis dette ikke er anført i tabellen ovenfor.

## **P+** Ændring af programmets standardindstillinger

Forindstillingerne for de valgte programmer kan ændres. Indstillinger kan også ændres, når det valgte program er i gang. Virkningerne afhænger af status for programforløbet.

### °C (Temperaturvalg)

Inden og efter programmet er startet, kan temperaturindstillingen ændres afhængigt af programmets status ved at indstille den ønskede temperatur på displayet.

Den maksimalt mulige temperatur afhænger af det valgte program.

### ☉ (Centr. omdr.)

Afhængigt af programmets status kan centrifugeringshastigheden ændres (i o/min., omdrejninger i minuttet), inden programmet starter og under udførelsen ved at indstille den ønskede hastighed på displayet.

**Indstilling**☉: ☉ = "Ingen centrifugering". Skyllevandet pumpes ud uden afsluttende centrifugering. Vasketøjet bliver liggende vådt i tromlen, f.eks. egnet til tøj, der ikke tåler centrifugering.

Der kan vælges "Ingen centrifugering" for at forhindre, at vasketøjet bliver krøllet, hvis det ikke kan tages ud af apparatet umiddelbart efter, at programmet er afsluttet.

Den maksimalt mulige centrifugeringshastighed afhænger af modellen og af det valgte program.

### 🕒 (Finished in / Time Dry)

**Før start af programmet** kan programslut ("Finish in"-tid) forvælges i trin på 0,5 h (h = timer) (mellem "mindste mulige sluttid" og 9,5 h) eller i trin på 1 time (mellem 10 h og 24 h) op til maksimalt 24 timer.

Dette gøres således:

1. Vælg et program (undtagen programmet \* **myTime Dry** \* ). Programvarigheden for det valgte program vises, f.eks. **2:30** (timer: minutter).
2. Tryk gentagne gange på knappen 🕒 (**Finished in / Time Dry**), til det ønskede antal timer vises.
3. Tryk på knappen ▷▢ (**Start/llægning**) . Programmet starter. Det valgte antal timer (f.eks. **8 h**) vises i displaypanelet og tælles ned, indtil programmet starter. Derefter vises programmets varighed.

**Bemærk:** Under programmets udførelse bliver programvarigheden automatisk justeret. Ændringer af programmets standardindstillinger eller ekstra programindstillinger kan også ændre programvarigheden.

**Efter start af programmet** (hvis der er valgt en "Finish in"-tid, og programmet endnu ikke er startet), kan det forvalgte antal timer ændres på følgende måde:

1. Tryk på knappen ▷▢ (**Start/llægning**) .
2. Tryk gentagne gange på knappen 🕒 (**Finished in / Time Dry**) for at ændre antal timer.
3. Tryk på knappen ▷▢ (**Start/llægning**) .

\* Afhængigt af model

## **P+** Ekstra programindstillinger

**Bemærk:** Der findes yderligere muligheder for programindstilling i oversigten. De varierer fra model til model.

Vaske/tørre-processen kan tilpasses endnu bedre til det pågældende vasketøj ved at vælge ekstra programindstillinger.

Indstillingerne kan vælges eller fravælges afhængigt af programforløbet.

Indikatorlampen i tasten lyser, når en indstilling er aktiveret.

Indstillingerne bliver ikke gemt, når der slukkes for apparatet.

### ☀ (Tørremål)

Berør ☀ (**Tørremål**) for at aktivere eller deaktivere tørringsfunktionen. Vask og tørring uden afbrydelse er mulig, når funktionen er aktiveret (kun for programmer med **valgbar tørring**). Der findes tre tørremålsmodi, som kan vælges efter behov:

☑ (**Skabstørt**): Til tekstiler med ét lag stof. Beklædning, som skal lægges sammen eller hænges ind i et skab. Dette er standardtørremålsmodus. Ved denne modus bliver tørretiden automatisk indstillet iht. den mængde tøj, der skal tørres.

☑+ (**Skabstørt+**): Til tekstiler med flere tykke lag stof, som kræver en længere tørring. Beklædning, som skal lægges sammen eller hænges ind i et skab. Vasketøj, som skal være mere tørt end skabstørt.

☑ (**Strygetørt**): Til sart vasketøj. Tekstiler, der er egnet til strygning (for at undgå krølning skal tøjet stryges). Beklædning, som endvidere skal hænges til tørre.

Tørreprocessen finder sted efter vaskeprocessen, når ☀ (**Tørremål**) er aktiveret. Hvis der kun er behov for et enkelt tørreprogram, kan ☀ **Intensiv tørring**, ☀ **Skånsom tørring** eller ☀ **myTime Dry** vælges.

### Anvisninger

- Overskrid ikke den maksimale tøjmenge ved tørring. Programoversigt → "Valgbare programmer" på side 29
- Den maksimale centrifugeringshastighed for programmer med tørrefase vælges automatisk for at opnå et godt tørreresultat.

### ⏏ (Forvask)

Forvask til meget snavset tøj.

Berør ⏏ (**Forvask**) for at aktivere eller deaktivere.

**Bemærk:** Hæld vaskemiddel i rum I og II.

### ⚙ (Antikrøl)

En særlig funktion, der anvender reduceret centrifugeringshastighed efterfuldt af løsning af tøjet for at få det til at krølle mindre.

Berør ⚙ (**Antikrøl**) for at aktivere eller deaktivere.

**Bemærk:** Hvis ⚙ (**Antikrøl**) er aktiveret, vil vasketøjet indeholde mere fugt end normalt efter centrifugeringen.

### ⌚ (varioSpeed)

Vask på kortere tid med tilsvarende resultat, som ved en normal vaskeproces.

Berør ⌚ (**varioSpeed**) for at aktivere eller deaktivere denne ekstra programindstilling.

## da Betjening af maskinen

**Bemærk:** Når den ekstra programindstilling  $\equiv$  (varioSpeed) er aktiveret, skal vasketøjsmængden reduceres, og der kræves mere vand til vaskeprocessen.

## Betjening af maskinen

### Forberede apparat

Apparatet er blevet afprøvet inden leveringen. Udfør den første vask med programmet **Bomuld 90°C** uden vasketøj for at fjerne vandrestre fra afprøvningen.

→ "Inden den første vask" på side 20

### Anvisninger

- Tænd ikke for apparatet, hvis det er beskadiget!
- Kontakt kundeservice!

#### 1. Sæt netstikket i kontakten.

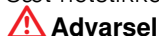

### Livsfare som følge af elektrisk stød!

Livsfare ved berøring af strømførende dele.

- Træk aldrig netstikket ud ved at trække i netledningen.
- Sæt kun netstikket i / træk det ud af kontakten med tørre hænder.

#### 2. Åbn vandhanen.

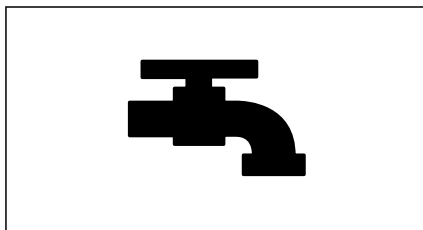

#### 3. Åbn apparatets luge.

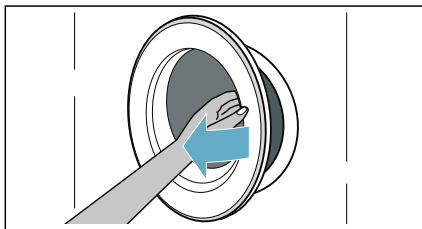

### Valg af program/tænding af apparatet

**Bemærk:** Hvis børnesikringen er aktiveret, skal den deaktiveres, før der kan indstilles et program.

Vælg det ønskede program med programvælgeren. Programvælgeren kan drejes i begge retninger.

Apparatet er tændt.

**Standardprogramindstillingerne** for det valgte program vises skiftevis i displaypanelet:

- Maksimal tøjmenge,
- programmets varighed og
- ...

### Ilægning af vasketøj i tromlen

Åbn døren, læg vasketøjet i tromlen, kontrollér, at der ikke er vasketøj i klemme mellem døren og gummitætningen, og luk døren.

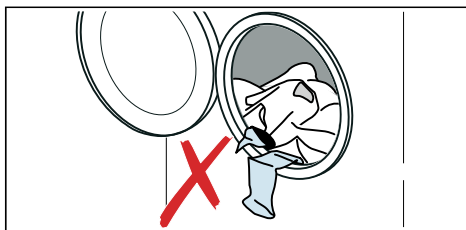

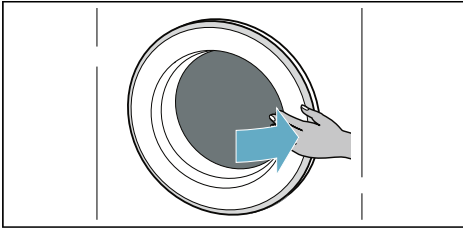

### Anvisninger

- Fold sorteret vasketøj ud, og læg det i tromlen. Bland store og små stykker vasketøj. Vasketøj med forskellig størrelse bliver bedre fordelt under centrifugeringen. Tøj, der vaskes enkeltvis, kan forårsage ubalance.
- Overhold den angivne maksimale tøjmenge. Overfyldning forringer vaske-/tørreresultatet og fremmer krølning.

## Dosere og påfylde sæbe og plejeprodukt

### Pas på!

#### Beskadigelse af apparatet

Vaskemidler og midler til forbehandling af vasketøj (som f.eks. pletfjerner, spray til forvask etc.) kan beskadige vaske-/tørremaskinens overflader.

Lad ikke sådanne midler komme i kontakt vaske-/tørremaskinens overflader. Fjern altid sprayrester og dryp fra sådanne midler med en fugtig klud.

### Dosering

Doser vaskemidler og plejemidler i henhold til:

- vandhårdhed (kan oplyses af vandværket),
- producentens angivelser på emballagen,
- mængden af vasketøj,
- tilsmudsningsgrad.

## Påfyldning af sæbeskuffens rum

1. Træk sæbeskuffen ud.

### ⚠ Advarsel

#### Irritation af øjne / hud!

Hvis sæbeskuffen åbnes, mens apparatet er i drift, kan der løbe vaskemiddel/plejeprodukter ud. Luk sæbeskuffen op med forsigtighed.

Skyl grundigt, hvis vaskemiddel/plejeprodukter kommer i kontakt med øjne eller hud.

Søg læge, hvis sådanne midler ved et uheld indtages.

2. Fyld vaskemiddel og/eller plejeprodukter i rummene.

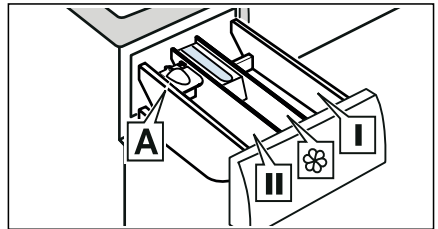

Rum I	Vaskemiddel til forbehandling og desinfektionsmiddel til tekstiler. (kun til apparater med forbehandlings- og desinfektionsfunktion)
Rum ⌘	Skyllmiddel, stivelse. Overskrid ikke den maksimale tøjmenge.
Rum II	Vaskemiddel til hovedvask, blødgøringsmiddel, blegemiddel, pletfjerner.
Rum A*	Til flydende vaskemiddel.

\*afhængigt af model

### Anvisninger

- Følg altid producentens anvisninger ved dosering af vaskemidler, plejeprodukter og rengøringsmidler.

## da Betjening af maskinen

- Fortynd tykflydende blødgøringsmidler og skyllemidler med vand. Det forhindrer tilstopninger.
- Vær forsigtig, hvis sæbeskuffen åbnes, mens apparatet er i drift.

### Doseringsindsats A\* til flydende vaskemidler

\*afhængigt af model

Placering af doseringsindsats A for korrekt dosering af flydende sæbe:

1. Træk sæbeskuffen ud. Tryk indsatsen ned, og træk sæbeskuffen helt ud af apparatet.

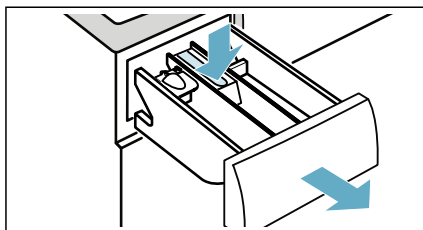

2. Skyd doseringsindsatsen fremad, klap den ned, og lad den gå i indgreb.

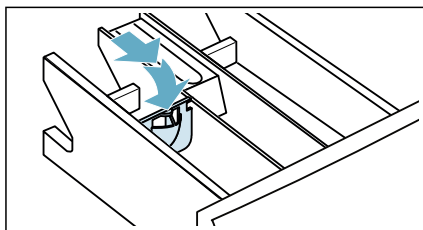

3. Sæt sæbeskuffen ind igen.

**Bemærk:** Anvend ikke doseringsindsatsen til gel-vaskemidler eller vaskepulver, eller ved programmer, hvor der er valgt forbehandling eller en "Færdig-om" tid.

**Modeller uden doseringsindsats:** Hæld flydende vaskemiddel i en egnet beholder, og læg den med i tromlen.

## Start af programmet

Tryk på knappen **▶** (Start/Ilægning), og hold den trykket ind i 1-2 sekunder. Slip den derefter. Programmet starter, og apparatets dør er låst.

Færdig om-tiden vises i displaypanelet og tæller ned, indtil programmet starter. Når programmet er startet, vises programvarigheden. Og symbolerne for programforløbet lyser.

## Børnesikring

Apparatet kan låses for at forhindre, at indstillingerne utilsigtet ændres. Hertil skal børnesikringen aktiveres.

Aktivering af børnesikring:

Tryk på knapperne **≡** (varioSpeed) og **⏸** (Finished in / Time Dry), og hold dem trykket ind i 3 sekunder, når programmet er startet. Symbolet **⏸** lyser i displaypanelet.

- **⏸** lyser: Børnesikringen er aktiveret.
- **⏸** blinker: Hvis programmet og programindstillingerne ændres, mens børnesikringen er aktiveret.

**Bemærk:** Når programmet er slut, vises **End** (Slut). Døren er låst op. Symbolet **⏸** forbliver tændt som påmindelse om at deaktivere børnesikringen.

Deaktivering af børnesikring:



Tryk på knapperne **≡** (varioSpeed) og **⏸** (Finished in / Time Dry), og hold dem trykket ind, indtil symbolet **⏸** forsvinder.

## Efterfyldning/udtagning af vasketøj

Efter at programmet er startet (kun for vask), kan der tages vasketøj ud eller efterfyldes vasketøj, hvis det er nødvendigt.

Tryk på knappen  (**Start/Ilægning**). Apparaten kontrollerer, om udtagning/efterfyldning er mulig.

Hvis følgende vises i displaypanelet:

- Forsvinder symbolet , er udtagning/efterfyldning mulig.
- Lyser symbolet , er udtagning/efterfyldning ikke mulig.



**For at fortsætte programmet tryk da på knappen  (**Start/Ilægning**).** Programmet fortsætter automatisk.

### Anvisninger

- Lad ikke døren stå åben for længe, når der efterfyldes vasketøj, fordi der kan løbe vand ud fra vasketøjet.
- Af sikkerhedsgrunde er maskinens dør låst, når vandstanden eller temperaturen er høj, eller når tromlen drejer rundt, og det er ikke muligt at efterfylde vasketøj i dette tidsrum.

## Ændring af program



Hvis der ved en fejltagelse er valgt et forkert program, kan programmet ændres på følgende måde:

1. Tryk på knappen  (**Start/Ilægning**).
2. Vælg et andet program.
3. Og tryk igen på knappen  (**Start/Ilægning**). Det nye program starter fra begyndelsen.



**Bemærk:** Hvis tørring er aktiveret, kan programmet ændres direkte ved hjælp af programvælgeren.

## Programafbrydelse

Ved programmer med høj vasketemperatur:

1. Tryk på knappen  (**Start/Ilægning**).
2. Nedkøling af vasketøjet: Vælg **Skylning**.
3. Tryk på knappen  (**Start/Ilægning**).



Ved programmer med lav vasketemperatur:

1. Tryk på knappen  (**Start/Ilægning**).
2. Vælg **Centrif./Sentrif.** .
3. Tryk på knappen  (**Start/Ilægning**).

Ved programmer med tørring:

1. Drej programvælgeren til et andet program.
2. Vent nogle minutter for nedkøling af vasketøjet. Derefter vil døren låse op.

## Programslut

**End (Slut)** tændes i displayet, og indikatorerne  og  er slukket.

Hvis der er valgt , bliver vandet kun pumpet ud efter skylningen uden centrifugering.

### Anvisninger

- Hvis **Høt (varmt)** blinker i displayet, inden tørreprogrammet er afsluttet, er temperaturen i tromlen stadig høj. Programmet til køling af tromlen er aktiveret, indtil temperaturen i tromlen er faldet.

## da Indstillinger

- Hvis vasketøjet ikke tages ud af apparatet inden for 15 minutter, efter tørringen er afsluttet, starter antikrøl-processen for at forhindre, at tøjet bliver krøllet. Processen varer ca. 30 minutter. **0:00, ERP, ER og ERD** vises skiftevis på displayet, og symbolet  vises som statussymbol. Processen kan afsluttes ved at berøre en vilkårlig knap, hvorefter døren bliver låst op, og vasketøjet kan tages ud.

## Udtagning af vasketøj/ slukning af maskinen

1. Sæt programvælgeren på  (**Fra**).
2. Åbn døren, og tag vasketøjet ud.
3. Luk for vandhanen.

**Bemærk:** Ikke nødvendigt ved Aqua-Stop-modeller.

### Anvisninger

- Lad ikke vasketøj blive liggende i tromlen. Det kan krympe ved den efterfølgende vask eller smitte af på andet vasketøj.
- Fjern alle fremmedlegemer fra tromlen eller fra gummitætningen - fare for rustdannelse.
- Tør gummitætningen af.

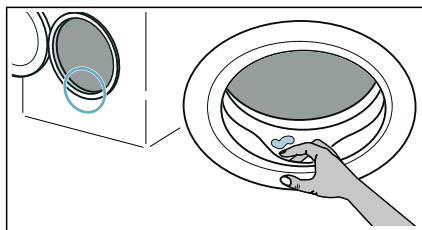

- Lad døren og sæbeskuffen stå åben, så restvand kan fordampe.
- Vent altid, til programmet er afsluttet, fordi apparatet stadig kan være låst. Tænd for apparatet, og vent til døren låses op.

## Indstillinger

Følgende indstillinger kan ændres:

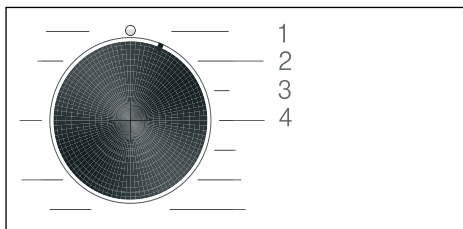

- Slutsignalets lydstyrke.
- Lydstyrke for knaplyd.
- Aktivér/deaktivér signalet for tromlerengøring.

For at ændre disse indstillinger skal indstillingsmodus aktiveres.



1/2/3/4... Programvælgerens positioner

### Aktivering af indstillingsmodus:

1. Sæt programvælgeren i position 1. Apparatet er tændt.
2. Tryk på knappen  (**Centr. omdr.**), og hold den trykket ind, og drej samtidigt programvælgeren med uret til position 2. Slip knappen  (**Centr. omdr.**).

Indstillingsmodus er aktiveret, og den forindstillede indstilling vises i displaypanelet.

### Ændring af lydstyrken og signal for tromlerengøring

Brug knappen  (**Finished in / Time Dry**) til at ændre følgende indstillinger på de pågældende programvælgerpositioner:

- 2: Slutsignalets lydstyrke.
- 3: Lydstyrke for knaplyd.

 0 = fra, 1 = stille, 2 = mellem, 3 = højt, 4 = meget højt



- 4: Aktivér/deaktivér signalet for tromlerengøring.

 Aktivéret  
 Deaktiveret

### Forladelse af indstillingsmodus

Indstillingsprocessen kan nu afsluttes ved at sætte programvælgeren på position **o (Fra)**. Indstillingerne er gemt.



## Sensorer

### Afbalanceringsystem

Det automatiske ubalance-kontrolsystem registrerer ubalance og sørger for jævn fordeling af tøjet ved hjælp af gentagne centrifugeringsstarter.

Ved stærk ubalance reduceres hastigheden, eller centrifugeringen bliver af hensyn til sikkerheden helt udeladt.

**Bemærk:** Læg både små og store stykker tøj i tromlen.



## Rengøring og vedligeholdelse

### Advarsel

#### Livsfare!

Der fare for elektrisk stød ved berøring af strømførende komponenter. Drej programvælgeren til **o (Fra)**. Træk netstikket ud af kontakten.

### Pas på!

#### Brand- eller eksplosionsfare!

Rengøringsmidler, som indeholder opløsningsmidler, som f.eks. rensesvæske, kan danne giftige dampe. Brug ikke rengøringsmidler, der indeholder opløsningsmidler.

### Pas på!

#### Apparatet kan blive beskadiget!

Rengøringsmidler, som indeholder opløsningsmidler, som f.eks. rensesvæske, kan beskadige apparatets overflader og komponenter. Brug ikke rengøringsmidler, der indeholder opløsningsmidler.

### Maskinens kabinet, betjeningspanel

- Fjern sæberester og rengøringsmidler det samme.
- Tør af med en blød fugtig klud.
- Brug ikke skuresvampe eller -klude eller skurende rengøringsmidler (rengøringsmidler til rustfrit stål).
- Maskinen må ikke rengøres med vandstråle.

### Tromle

#### Advarsel

#### Fare for materielle skader / skader på apparatet!

Vedvarende vask ved lave temperaturer og manglende udluftning af apparatet kan beskadige tromlen og forårsage tilskadekomst.

Udfør med regelmæssige mellemrum et program til rengøring af tromlen, eller vask ved temperaturer på minimum 60°C.

Lad altid lugen og sæbeskuffen stå åbne efter brugen af apparatet, så det kan tørre.

Brug et klorfrit rengøringsmiddel, og anvend aldrig ståluld.

## da Rengøring og vedligeholdelse

Udfør programmet **Bomuld 90°C** uden vasketøj til rengøring af tromlen, eller hvis der er opstået ubehagelig lugt i vaskemaskinen.

### Afkalkning

Hvis vaskemidlet doseres korrekt, er det ikke nødvendigt at afkalke vaskemaskinen. Skulle det alligevel være nødvendigt, følg da anvisningerne fra afkalkningsmidlets producent. Der kan købes egnede afkalkningsmidler på vores internetside eller hos kundeservice.

### Tømning af sæbeskuffen, rengøring af sæbeskuffen og dens hus

Hvis der er rester af vaskemiddel eller skyllemiddel i apparatet:

1. Træk sæbeskuffen ud. Tryk indsatsen ned, og træk sæbeskuffen helt ud af apparatet.

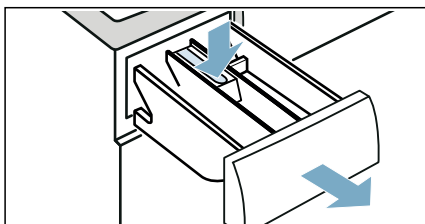

2. For at fjerne indsatsen: Skyd indsatsen op nedfra med fingeren.

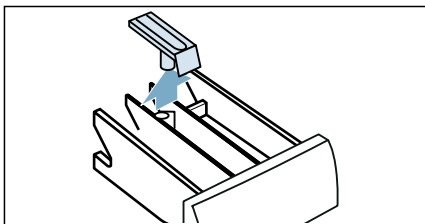

3. Vask sæbeskuffen og indsatsen med vand og en børste, og tør dem. Rengør også sæbeskufferummet indvendigt.

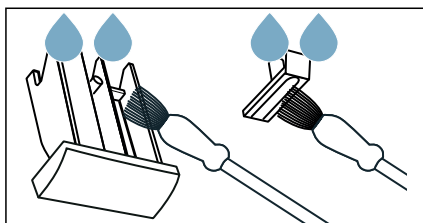

4. Sæt indsatsen på plads, og lad den gå i indgreb (tryk røret ned over styretappen).

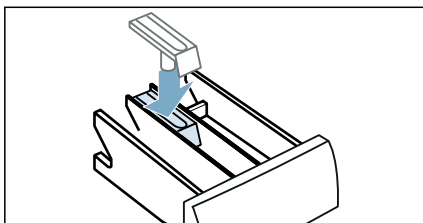

5. Skyd sæbeskuffen ind.

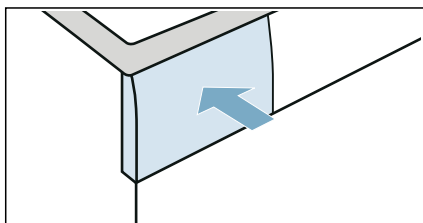

**Bemærk:** Lad sæbeskuffen stå åben, så overskydende vand kan fordampe.

## Pumpen er blokeret

**Bemærk:** Luk vandhanen, så der ikke løber mere vand ind, og for at sikre, at vandet løber af gennem pumpen.

### Advarsel

#### Fare for skoldning!

Når der vaskes ved høje temperaturer, bliver vandet meget varmt. Ved kontakt med det varme vand kan der opstå skoldning.

Lad vandet køle af først.

1. Drej programvælgeren til **o (Fra)**.  
Træk netstikket ud af kontakten.
2. Åbn serviceklappen.

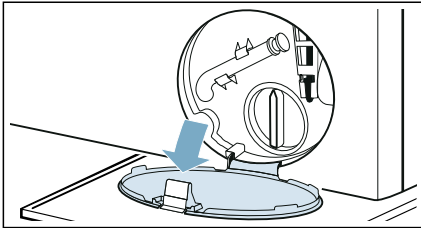

3. Træk aftapningsslangen ud af holderen.  
Fjern lukkeproppen, og lad vandet løbe ud i en passende beholder.  
Sæt lukkeproppen i igen, og sæt aftapningsslangen tilbage i holderen.

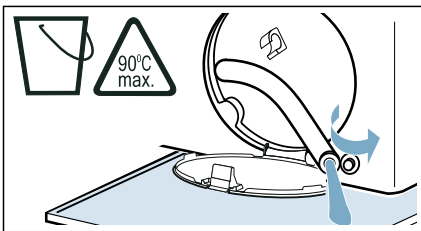

4. Skru forsigtigt pumpedækslet af, der kan løbe restvand ud.  
Rengør pumpen indvendigt, pumpedækslets gevind og pumpehuset. Pumpehjulet skal kunne dreje frit.

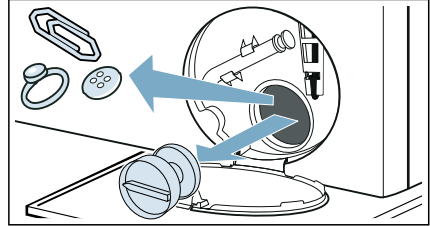

5. Sæt pumpedækslet på igen, og skru det fast. Grebet skal stå lodret.

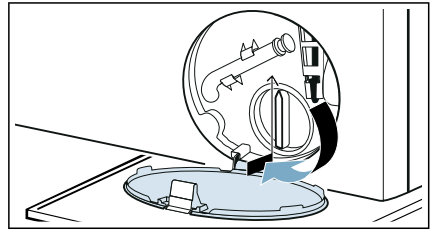

6. Luk serviceklappen.

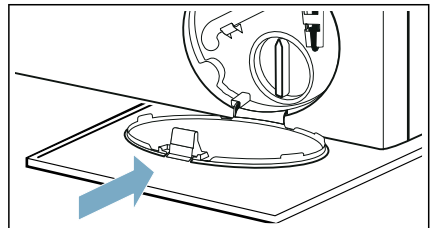

**Bemærk:** Gør følgende for at forhindre, at der løber ubrugt vaskemiddel direkte ud i afløbet ved næste vask: Hæld 1 liter vand i Kammer II, og start programmet **Sentrif.** .

## Afløbsslange er tilstoppet ved vandlås

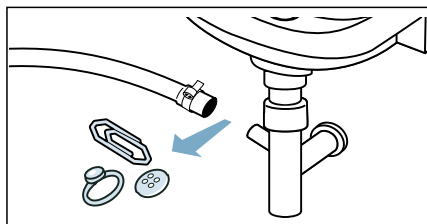

1. Drej programvælgeren til **(Fra)**. Træk netstikket ud af kontakten.
2. Løsn slangeklemmen. Fjern forsigtigt afløbsslangen, der kan løbe restvand ud.
3. Rens afløbsslangen og tilslutningsstudsens til vandlåsen.



4. Sæt afløbsslangen på igen, og spænd forbindelsen fast med slangeklemmen.

## Tilstoppet filter i vandforsyning

### Fjern vandtrykket fra vandtilførselsslangen:

1. Luk for vandhanen.
2. Vælg et program (undtagen programmerne **Skylning**, **Centrif.** , **Sentrif.** ).
3. Tryk på knappen  (**Start/llægning**). Lad programmet køre i ca. 40 sekunder.
4. Drej programvælgeren til **(Fra)**.
5. Træk netstikket ud af kontakten.

### Rens filtrene:

1. Tag slangen af bagpå maskinen.

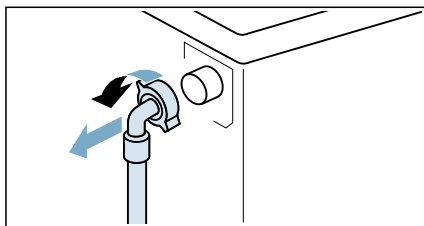

2. Fjern filtret ved hjælp af en tang.

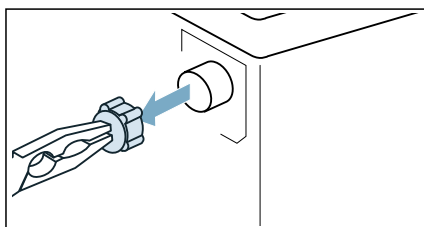

3. Rens filtret med en lille børste.

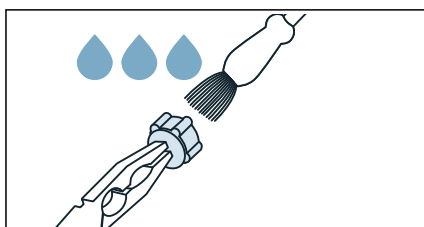

4. Tilslut slangen igen, og kontrollér, at forbindelsen er tæt.

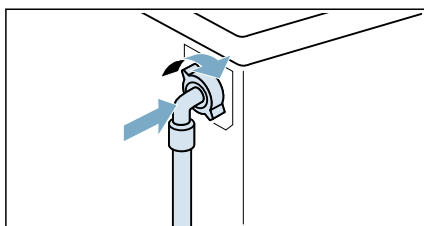

## ? En fejl - hvad gør man?

### Nødåbning

F.eks. i tilfælde af strømsvigt

Programmet fortsætter, når strømforsyningen er genoprettet.

Men, hvis vasketøjet skal tages ud, kan apparatets dør åbnes på følgende måde:

#### ⚠ Advarsel

#### Fare for skoldning!

Når der vaskes ved høje temperaturer, er der fare for skoldning ved kontakt med det varme vand eller vasketøj. Lad det om muligt køle af først.

#### ⚠ Advarsel

#### Fare for tilskadekomst!

Hvis hænderne stikkes ind i tromlen, mens den stadig drejer rundt, kan der ske håndskader. Stik ikke hænderne ind i tromlen, mens den drejer rundt. Vent, til tromlen ikke længere drejer rundt.

### Pas på! Vandskade!

Alle former for vandudslip kan forårsage vandskader.

Åbn ikke døren, hvis der er synligt vand bag glasset.



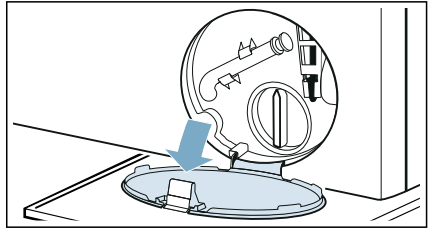

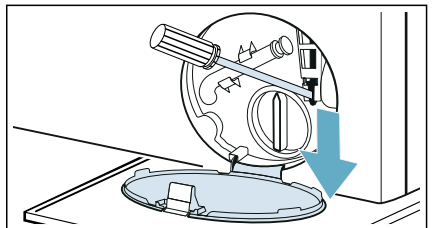

1. Drej programvælgeren til **o (Fra)**. Træk netstikket ud af kontakten.
2. Åbn serviceklappen.



3. Tap vandet af. → Side 43
4. Træk nedad i nødåbningsmekanismen med et værktøj, og slip den igen. Derefter kan døren åbnes.





## Yderligere oplysninger på displayet

Visning	Årsag/afhjælpning
	<ul style="list-style-type: none"> <li>■ <b>Blinker hurtigt + lydssignal:</b> Døren er blevet åbnet, og vandstanden er for høj. Luk døren, og fortsæt programmet med knappen  (<b>Start/lægning</b>), eller vælg <b>Sentrif.</b> .</li> <li>■ <b>Blinker langsomt:</b> Temperaturen ved dørlåsen er for høj til, at døren kan åbnes. Vent ca. 30 sekunder, til temperaturen ved dørlåsen falder.</li> </ul>
<b>Høt (varmt)</b>	Temperaturen i tromlen er for høj. Vent på, at vasketøjet i den tændte maskine køler ned, indtil <b>Høt (varmt)</b> forsvinder i displaypanelet. Derefter kan døren åbnes.
	<ul style="list-style-type: none"> <li>■ <b>Blinker</b> (ingen vandtilførsel): Er vandhanen åbnet? Er filtret i vandtilførslen tilstoppet? → <i>"Tilstoppet filter i vandforsyning" på side 44</i> Har vandtilførselsslangen et knæk, eller er den i klemme?</li> <li>■ <b>Lyser</b> (lavt vandtryk): Kun til information. Det påvirker ikke programforløbet. Programvarigheden forlænges.</li> </ul>
 lyser	Børnesikringen er aktiveret – deaktiver den.
Symbolet  blinker	Udfør programmet <b>Bomuld 90°C</b> for at rengøre og pleje tromle og bundkar. <b>Anvisninger</b> <ul style="list-style-type: none"> <li>■ Udfør programmet uden vasketøj.</li> <li>■ Brug et vaskepulver eller vaskemiddel med blegemiddel. Brug kun halvdelen af den mængde vaskemiddel, som producenten anbefaler, for at undgå skumdannelse. Brug ikke vaskemidler beregnet til uld og finvask.</li> <li>■ Aktivér/deaktivér signalet for tromlerengøring. → <i>Side 40</i></li> </ul>
<b>E:36</b> skifter til <b>-10</b>	<ul style="list-style-type: none"> <li>■ Afløbsrøret eller vandafløbsslangen er blokeret. Rens afløbsrøret og vandafløbsslangen.</li> <li>■ Afløbsrøret eller vandafløbsslangen hænger fast i noget eller sidder i klemme. Sørg for, at afløbsrøret og vandafløbsslangen ikke har et knæk og ikke er i klemme.</li> <li>■ Pumpen er blokeret. → <i>"Pumpen er blokeret" på side 43</i></li> <li>■ Afløbsslangen er blokeret ved vandlåsen. → <i>"Afløbsslange er tilstoppet ved vandlås" på side 44</i></li> <li>■ Vandafløbsslangen er tilsluttet for højt. Installer vandafløbsslangen i en højde på maks. 1 meter. → <i>Side 16</i></li> </ul>
<b>E:35</b> skifter til <b>-10</b> (egnet til specialmodeller)	Der er vand i bundpladen, apparatet er utæt. Luk for vandhanen. Kontakt kundeservice.
<b>H:95</b> skifter til <b>End (Slut)</b> når programmet er afsluttet	Vand ikke fundet i tørrefase, kan give dårligt tørreresultat. → <i>"Tilstoppet filter i vandforsyning" på side 44</i>

Visning	Årsag/afhjælpning
<b>H:32</b> skifter til <b>End (Slut)</b> når programmet er afsluttet	Afbalanceringsystemet har afbrudt centrifugeringen, fordi vasketøjet var ujævnt fordelt. Læg både større og mindre stykker vasketøj jævnt fordelt i tromlen.
Andre visninger	Drej programvælgeren til <b>o (Fra)</b> , vent fem sekunder, og drej den til On igen. Kontakt kundeservice, hvis visningen vises igen.

## En fejl - hvad gør man?

Fejl	Årsag/afhjælpning
Der løber vand ud af apparatet.	<ul style="list-style-type: none"> <li>■ Fastgør afløbsslangen korrekt, eller udskift den.</li> <li>■ Spænd vandtilførselsslansens skrueforbindelser til.</li> </ul>
Døren kan ikke åbnes.	<ul style="list-style-type: none"> <li>■ <b>----</b> (skyllestop = ingen sidste udpumpning) er aktiveret (afhængigt af model). Fortsæt programmet ved at vælge <b>Centrif./Sentrif.</b>  og trykke på <b>▷    (Start/Ilægning)</b>.</li> <li>■ Temperaturen i tromlen er for høj til, at døren kan åbnes.</li> <li>■ Sikkerhedsfunktionen er aktiveret. Stop programmet?</li> <li>■ Vandstanden i tromlen er for høj.</li> <li>■ Kan døren kun åbnes ved hjælp af nødåbningen? → "Nødåbning" på side 45</li> </ul>
Apparatet tager ikke vand ind.  Vaskemidlet bliver ikke skyllet ind.	<ul style="list-style-type: none"> <li>■ Programmet starter ikke?</li> <li>■ Er vandhanen åbnet?</li> <li>■ Er filtret i vandtilførslen tilstoppet? → "Tilstoppet filter i vandforsyning" på side 44</li> </ul> <p><b>Bemærk:</b> Hvis der er monteret et ekstra vandfilter (afhængigt af modellen), så kontrollér det med hensyn til urenheder, og rens det om nødvendigt → se den separate monterings- og rengøringsvejledning til vandfilteret.</p> <ul style="list-style-type: none"> <li>■ Har vandtilførselsslangen et knæk, eller er den i klemme?</li> </ul>
Programmet kan ikke startes.	<ul style="list-style-type: none"> <li>■ Er der trykket på knappen <b>▷    (Start/Ilægning)</b>, eller er der valgt <b>☺ (Finished in / Time Dry)</b>?</li> <li>■ Er døren lukket?</li> <li>■ Er børnesikringen aktiveret? Deaktiver børnesikringen.</li> <li>■ Er demotilstand aktiveret? Hvis displayet viser <b>SHD</b> i 5 sekunder, efter at der er tændt for apparatet, befinder apparatet sig i demotilstand. Vent, indtil visningen <b>SHD</b> forsvinder. Tryk vedvarende på <b>▷    (Start/Ilægning)</b> i mindst 5 sekunder. <b>OFF</b> vises i displaypanelet. Drej programvælgeren til <b>o (Fra)</b>. Nu er demotilstanden allerede deaktiveret. Apparatet kan nu bruges på normal vis.</li> </ul>

Fejl	Årsag/afhjælpning
Vandet pumpes ikke ud.	<ul style="list-style-type: none"> <li>■ Afløbsrøret eller vandafløbsslangen er blokeret. Rens afløbsrøret og vandafløbsslangen.</li> <li>■ Afløbsrøret eller vandafløbsslangen hænger fast i noget eller sidder i klemme. Sørg for, at afløbsrøret og vandafløbsslangen ikke har et knæk og ikke er i klemme.</li> <li>■ Pumpen er blokeret. → "Pumpen er blokeret" på side 43</li> <li>■ Afløbsslangen er blokeret ved vandlåsen. → "Afløbsslange er tilstoppet ved vandlås" på side 44</li> <li>■ ——— (skyllestop = ingen sidste udpumpning) er aktiveret (afhængigt af model). Fortsæt programmet ved at vælge <b>Centrif./Sentrif.</b>  og trykke på  (<b>Start/Ilægning</b>).</li> <li>■ Vandafløbsslangen er tilsluttet for højt. Installér vandafløbsslangen i en højde på maks. 1 meter. → "Længder på slanger og kabler" på side 16</li> </ul>
Intet synligt vand i tromlen.	Ingen fejl – vandstanden er under det synlige område.
Der er hældt forkert vaskemiddel/skyllemiddel i rum(mene).	<p>Tøm rum(mene), rengør det/dem, og hæld det korrekte produkt i. → "Tømning af sæbeskuffen, rengøring af sæbeskuffen og dens hus" på side 42 → "Dosere og påfylde sæbe og plejeprodukt" på side 37</p>
Indtørret vaskemiddel/skyllemiddel i rummene.	<p>Tøm rum(mene), rengør det/dem, og hæld det korrekte produkt i. → "Tømning af sæbeskuffen, rengøring af sæbeskuffen og dens hus" på side 42 → "Dosere og påfylde sæbe og plejeprodukt" på side 37</p>
Der kommer skum ud af sæbeskuffen.	<p>Er der brugt for meget vaskemiddel? Bland 1 spiseskefuld skyllemiddel med en ½ liter vand, og hæld blandingen i rum <b>II</b>. (Ikke til outdoor, sportstøj eller tekstiler med dunfyld!) Reducér vaskemiddelmængden ved den næste vask. Brug kun gængse lavtskummende vaske- og plejemidler, som er egnet til maskinvask.</p>
Intensiv skumdannelse gentagne gange.	Er der brugt for meget vaskemiddel? Brug mindre vaskemiddel ved næste vask med samme mængde tøj.
Vaskemiddel/skyllemiddel drypper af tætningen og samles ved døren eller i tætningsfolden.	Der er for meget vaskemiddel/skyllemiddel i rummene. Fyld ikke rummene over <b>maks.</b> -mærket.



Fejl	Årsag/afhjælpning
Centrifugeringen var utilstrækkelig. Vasketøjet er for vådt/for fugtigt.	<ul style="list-style-type: none"> <li>■ Ingen fejl – afbalanceringsystemet har afbrudt centrifugeringen, fordi vasketøjet var ujævnt fordelt. Læg både større og mindre stykker vasketøj jævnt fordelt i tromlen.</li> <li>■ Er den ekstra programindstilling  (<b>Antikrøl</b>) valgt (afhængigt af model)?</li> <li>■ Er den ekstra programindstilling <b>Stille vask</b> eller programmet <b>Natprogram</b> valgt (afhængigt af model)?</li> <li>■ Er den valgte hastighed for lav?</li> </ul>
Centrifugeringen starter flere gange.	Ingen fejl – afbalanceringsystemet udligner en ubalance.
Programmet varer længere end normalt.	<ul style="list-style-type: none"> <li>■ Ingen fejl – afbalanceringsystemet udligner en ubalance ved at fordele vasketøjet gentagne gange.</li> <li>■ Ingen fejl – skumregistreringssystemet er aktiveret – der er aktiveret en ekstra skylning.</li> </ul>
Programmets længde ændres under vaskeprocessen.	Ingen fejl – programforløbet optimeres i forhold til den specifikke vaskeproces. Dette kan ændre den programlængde, som vises i displaypanelet.
Ubehagelig lugt eller pletter i apparatet.	<p>Udfør programmet <b>Bomuld 90°C</b> uden vasketøj.</p> <p>Brug et vaskepulver eller vaskemiddel med blegemiddel.</p> <p><b>Bemærk:</b> Brug kun halvdelen af den mængde vaskemiddel, som producenten anbefaler, for at undgå skumdannelse. Brug ikke vaskemidler beregnet til uld og finvask.</p>
Kraftig støj, vibrationer og apparatet "vandrer" under centrifugering.	<ul style="list-style-type: none"> <li>■ Er apparatet rettet op til vandret? → <i>"Indjustering" på side 19</i></li> <li>■ Er apparatets fødder fastgjort? Fastgør apparatets fødder.</li> <li>■ Er transportsikringerne blevet fjernet? → <i>"Fjernelse af transportsikringer" på side 15</i></li> </ul>
Indikatorlamperne i displaypanelet virker ikke, mens apparatet er i drift.	<ul style="list-style-type: none"> <li>■ Har der været en strømafbrydelse?</li> <li>■ Er sikringen slået fra? Reset/udskift sikringer.</li> <li>■ Kontakt kundeservice, hvis fejlen forekommer igen.</li> </ul>
Der er rester af vaskemiddel på vasketøjet.	<ul style="list-style-type: none"> <li>■ Visse fosfatfrie vaskemidler indeholder ingredienser, som ikke er vandopløselige.</li> <li>■ Vælg <b>Skylning</b>, eller børst vasketøjet af efter vasken.</li> </ul>
Snurrende lyd under tørrefasen.	Der er tale om en innovativ proces, det såkaldte termiske spin, som bruges til reduktion af energiforbruget under tørrefasen. Den fungerer på denne måde. Vent, indtil programmet er afsluttet.
Fnug på vasketøjet.	Udfør programmet <b>Bomuld</b> ❄️ (koldt) uden vasketøj og vaskemiddel for at fjerne fnug, som er ophobet i vasketromlen under den foregående tørring.
Lyd af vandindtag under tørrefasen.	Vaske-/tørremaskinen anvender vandkondenseringsteknikken, dvs. at der bruges vand under tørringen af vasketøjet. Derfor skal vandhanen være åben hele tiden frem til tørrefasens afslutning.

## da En fejl - hvad gør man?

Fejl	Årsag/afhjælpning
Forøget tørringsvarighed.	<ul style="list-style-type: none"><li>■ Udfør programmet <b>Bomuld</b> ❄ (koldt) for at fjerne fnug, som er ophobet i vasketromlen under tørrefasen.</li><li>■ Det kan forlænge tørretiden, hvis temperaturen i omgivelserne er over 30 °C.</li><li>■ Utilstrækkelig luftcirkulation i rummet kan forlænge tørretiden. Udluft rummet.</li></ul>
Tørreprogrammet starter ikke.	<ul style="list-style-type: none"><li>■ Er den ekstra programindstilling for tørring valgt?</li><li>■ Er døren lukket korrekt?</li></ul>
Tøjet er krøllet.	<ul style="list-style-type: none"><li>■ Tøjet bliver krøllet, hvis den maksimale tøjmenge bliver overskredet, eller der er valgt et forkert program til den pågældende stoftype. Alle nødvendige oplysninger om dette findes i programoversigtstabellen.</li><li>■ Tag tøjet ud med det samme, når tørringen er afsluttet. Hvis tøjet bliver liggende i tromlen, bliver det krøllet.</li></ul>
Tørringen er utilstrækkelig (vasketøjet er ikke tørt nok).	<ul style="list-style-type: none"><li>■ Når programmet er afsluttet, føles varmt vasketøj fugtigere, end det faktisk er. Spred vasketøjet ud, så varmen kan undslippe.</li><li>■ Meget høje temperaturer i omgivelserne (over 30 °C) eller utilstrækkelig udluftning i rummet, hvor vaske-/tørremaskinen er opstillet.</li><li>■ Vasketøjet var ikke tilstrækkeligt godt centrifugeret inden tørringen. Vælg altid den højest mulige centrifugeringshastighed for det pågældende vaskeprogram.</li><li>■ For stor tøjmenge i vaske-/tørremaskinen: Overhold de anbefalede maksimale tøjmængder i programtabellen og i displayet. Overfyld ikke vaske-/tørremaskinen, eftersom den maksimale tøjmenge for tørrefasen er mindre end den maksimale tøjmenge for vask. Hvis der er vasket med maksimal tøjmenge, skal vasketøjet bagefter tages ud af vaske-/tørremaskinen og deles op til to tørringer.</li><li>■ Strømforsyningsspændingen er for lav (under 200 V) – sørg for tilstrækkelig strømforsyning.</li><li>■ Vandtrykket er lavt. Som følge af vandkondenseringsprincippet medfører et lavt vandtryk, at den fordampede vanddamp ikke kan kondensere korrekt og fuldstændigt.</li><li>■ Vandhanen er lukket under tørring. Eftersom tørringen udføres på grundlag af vandkondenseringsteknikken, skal vandhanen være åben under tørreprocessen. I modsat fald kan det ikke garanteres, at tørringen udføres tilfredsstillende.</li><li>■ Tykke tekstiler med flere lag eller med tykt fyld tørrer hurtigt på overfladen, men bliver ikke gennemtørre. Udligningsprocessen kan vare længere.</li></ul>
Gør følgende, hvis en fejl ikke kan afhjælpes på egen hånd (f.eks. ved at dreje programvælgeren til <b>o (Fra)</b> og derefter til <b>On igen</b> ), eller hvis apparatet skal repareres:	
<ul style="list-style-type: none"><li>■ Drej programvælgeren til <b>o (Fra)</b>. Træk netstikket ud af kontakten.</li><li>■ Luk for vandhanen, og kontakt kundeservice.</li></ul>	



## Kundeservice

Kontakt kundeservice i tilfælde af spørgsmål om brug, hvis fejl på apparatet ikke kan afhjælpes på egen hånd, eller hvis apparatet skal repareres.

Mange problemer kan løses på egen hånd ved at læse oplysningerne om afhjælpning af fejl i denne brugsanvisning eller på vores hjemmeside. Hvis det ikke er tilfældet, så kontakt vores kundeservice.

Vi finder altid en passende løsning og prøver at undgå unødvendige besøg af en kundeservicetekniker.

I forbindelse med eventuelle garantikrav sørger vi for, at apparatet repareres af uddannede kundeserviceteknikere med brug af originale reservedele, også efter producentens garanti er udløbet.

Af sikkerhedsgrunde må reparationer på apparatet kun udføres af uddannet teknisk personale. Garantikravet bortfalder, hvis reparationer eller indgreb blev udført af personer, der ikke er godkendt af os til det formål, eller hvis apparatet blev udstyret med reservedele, supplerende dele eller tilbehørsdele, der ikke var originaldele, og som efterfølgende forårsagede en defekt.

Funktionsrelevante originale reservedele i henhold til den pågældende bekendtgørelse om miljøvenligt design kan bestilles hos kundeservice i en periode på mindst 10 år efter datoen, hvor apparatet blev bragt i omsætning inden for Det Europæiske Økonomiske Samarbejdsområde.

**Bemærk:** Det er gratis at benytte kundeservice inden for rammerne af producentens garantibetingelser.

Detaljerede oplysninger om garantiperioden og garantibetingelserne i det pågældende land fås hos vores

kundeservice, din forhandler eller på vores hjemmeside.

Hvis du kontakter kundeservice, skal du oplyse apparatets modelnummer (E-Nr.) og fabrikationsnummer (FD).

Kontaktoplysningerne til kundeservice kan findes i den vedlagte kundeservicefortegnelse eller på vores hjemmeside.

## Produktnummer (E-Nr.) og fabrikationsnummer (FD)

Modelnummeret (E-Nr.) og fabrikationsnummeret (FD) kan findes på apparatets mærkeplade.

Afhængigt af modellen findes mærkepladen:

- på indersiden af døren.
- på indersiden af servicelugen.
- på bagsiden af apparatet.

Skriv apparatets oplysninger og telefonnummeret til kundeservice ned, så de hurtigt kan findes igen.

Yderligere oplysninger om din model kan findes online på <https://eprel.ec.europa.eu/> \* Denne internetadresse er et link til EU's produktdatabase EPREL. På tidspunktet for trykningen er dens internetadresse endnu ikke offentliggjort. Følg derefter anvisningerne om søgning efter modeller. Modelbetegnelsen består af tegnene før skråstregen i modelnummeret (E-Nr.) på mærkepladen. Alternativt kan modelbetegnelsen også findes på første linje i EU-energimærket.

**Hav tillid til producentens ekspertise.** Kontakt os. Så kan man være sikker på, at reparationerne bliver udført af faguddannet kundeservicepersonale, og at der anvendes originale reservedele.

\* Gælder kun for lande i Det Europæiske Økonomiske Samarbejdsområde.



## Forbrugsværdier

De følgende oplysninger gives i henhold til EU's direktiv om miljøvenligt design. De angivne værdier for andre programmer end Eco 40-60 er kun vejledende og er fastsat i overensstemmelse med den gældende standard EN60456 og EN62512.

Den automatiske doseringsfunktion blev deaktiveret til dette formål. Bemærkning vedrørende den sammenlignende afprøvning: Deaktiver den automatiske doseringsfunktion, medmindre denne funktion er genstand for afprøvningen.

Program	Nominel kapacitet [kg]	Energiforbrug [kWh/proces] *	Vandforbrug [l/proces] *	Programvarighed [h:min] (timer: minutter) *	Maksimal temperatur [°C] * 5 min	Centrifugeringshastighed [o/min.] *	Restfugtighed [%] *
Eco 40-60 **	8,0	1,102	56,0	3:32	46	1400	53
Eco 40-60 **	4,0	0,580	43,0	2:48	36	1400	53
Eco 40-60 **	2,0	0,145	24,0	2:10	23	1400	53
Eco 40-60 + ☼ (Tørremål) + ☐ (Skabstørt)**	5,0	3,850	87,0	7:30	39	-	-0,1
Eco 40-60 + ☼ (Tørremål) + ☐ (Skabstørt)**	2,5	2,040	45,0	5:05	35	-	-0,1
Bomuld 20°C	8,0	0,390	90,0	3:05	26	1400	53
Bomuld 40°C	8,0	1,140	90,0	3:21	42	1400	53
Bomuld 40°C + ↙ (Forvask)	8,0	1,170	96,0	3:51	42	1400	53
Bomuld 60°C	8,0	1,450	90,0	3:17	53	1400	53
Strygelet 40 °C	4,0	0,815	66,5	2:29	43	1400	23
Mix 40 °C	4,0	0,655	48,0	1:00	40	1400	48
Uld 🧶 30 °C	2,0	0,215	41,5	0:41	27	800	48

\* De faktiske værdier kan afvige fra de angivne værdier under påvirkning af vandtryk, vandhårdhed, vandets tilførselstemperatur, omgivende temperatur, vasketøjets type, mængde og tilsmudsningsgrad, anvendt vaskemiddel, svingninger i strømforsyningen samt af de tilvalgte funktioner.

\*\* Prøvningsprogram med koldt vand (15 °C) i henhold EU's direktiv om miljøvenligt design og EU's forordning om energimærkning.



## Tekniske data

**Mål:**

84,8 cm x 59,8 cm x 59,0 cm  
(højde x bredde x dybde)

**Vægt:**

71 kg

**Nettilslutning:**

Nominal spænding 220-240V, 50 Hz

Minimum sikring af installationen  
() 10 A

Nominal effekt 1900-2300 W

**Vandtryk:**

100-1000 kPa (1-10 bar)



## Aqua-Stop garanti

**Kun for maskiner med Aqua-Stop**

Supplerende til garantikrav overfor leverandøren på grundlag af købsaftalen og vores produktgaranti, yder vi erstatning på grundlag af følgende betingelser:

1. Hvis der sker en vandskade, som skyldes en fejl i vores Aqua-Stop system, yder vi erstatning til private kunder for den deraf resulterende skade.
2. Denne garanti gælder for hele maskinens levetid.
3. Det er en betingelse i forbindelse med alle garantikrav, at vaskemaskinen med Aqua-Stop skal være opstillet og tilsluttet korrekt i overensstemmelse med vores anvisninger, dette omfatter også en korrekt installeret Aqua-Stop enhed (originalt tilbehør).  
Vores garanti omfatter ikke defekte tilførselsledninger eller tilslutningsdele frem til Aqua-Stop tilslutningen på vandhanen.
4. Det er ikke nødvendigt at overvåge vaskemaskiner med Aqua-Stop under driften eller at sikre dem bagefter ved at lukke for vandhanen. Det er kun nødvendigt at lukke for vandhanen ved længere tids fravær fra hjemmet, f.eks. ved flere ugers ferie.





**BSH Hausgeräte GmbH**  
Carl-Wery-Straße 34  
81739 München, GERMANY  
[siemens-home.bsh-group.com](http://siemens-home.bsh-group.com)

Fremstillet af BSH Hausgeräte GmbH under varemærkelicens fra Siemens AG



**9001710915** (020107)

da