



BOSCH



Register your
new device on
MyBosch now and
get free benefits:
**[bosch-home.com/
welcome](https://bosch-home.com/welcome)**

Vaskemaskin

WAU28RHISN

[no] Bruksanvisning og installasjonsveiledning

For mer informasjon, se Digital brukerhåndbok.



Innholdsfortegnelse

| | | | |
|---|-----------|---|-----------|
| 1 Sikkerhet..... | 4 | 9 Programmer..... | 23 |
| 1.1 Generelle merknader..... | 4 | 10 Tilbehør..... | 27 |
| 1.2 Korrekt bruk | 4 | 11 Tøy | 27 |
| 1.3 Begrensning av brukerkretsen..... | 4 | 11.1 Klargjøre tøy | 27 |
| 1.4 Sikker installasjon..... | 5 | 12 Vaskemiddel og pleiemiddel ... | 28 |
| 1.5 Sikker bruk | 7 | 13 Grunnleggende betjening | 28 |
| 1.6 Sikker rengjøring og vedlikehold..... | 9 | 13.1 Slå på vaskemaskinen | 28 |
| 2 Unngå materielle skader..... | 10 | 13.2 Stille inn program | 28 |
| 3 Miljøvern og innsparing..... | 11 | 13.3 Tilpasse programinnstillingene | 28 |
| 3.1 Avfallsbehandling av emballasje | 11 | 13.4 Lagre programinnstillinger | 28 |
| 3.2 Energi- og ressurs sparing | 11 | 13.5 Innlegging av tøy | 29 |
| 3.3 Strømsparemodus..... | 11 | 13.6 Sette inn doseringshjelp for flytende vaskemiddel..... | 29 |
| 4 Oppstilling og tilkobling | 11 | 13.7 Bruk av doseringshjelp for flytende vaskemiddel..... | 29 |
| 4.1 Pakke ut maskinen..... | 11 | 13.8 Fylle på vaskemiddel og pleiemiddel..... | 30 |
| 4.2 Leveringsinnhold | 12 | 13.9 Starte program | 30 |
| 4.3 Krav til oppstillingssted | 12 | 13.10 Ilegging av tøy | 30 |
| 4.4 Fjerne transportsikringen | 13 | 13.11 Avbryt program | 30 |
| 4.5 Koble til maskinen..... | 14 | 13.12 Ta ut tøyet..... | 30 |
| 4.6 Sette maskinen i vater..... | 15 | 13.13 Slå av maskinen | 30 |
| 4.7 Koble apparatet til strøm..... | 15 | 14 Barnesikring..... | 31 |
| 5 Bli kjent med..... | 16 | 14.1 Aktivere barnesikringen..... | 31 |
| 5.1 Maskin | 16 | 14.2 Deaktivere barnesikring | 31 |
| 5.2 Vaskemiddelskuff | 17 | 15 Home Connect | 31 |
| 5.3 Betjeningspanel..... | 17 | 15.1 Koble maskinen til WLAN-hjemmenettverk (Wi-Fi) med WPS-funksjon | 32 |
| 5.4 Betjening | 17 | 15.2 Koble maskinen til WLAN-hjemmenettverk (Wi-Fi) uten WPS-funksjon | 32 |
| 6 Før første gangs bruk | 18 | | |
| 6.1 Starte tomvask..... | 18 | | |
| 7 Display | 19 | | |
| 8 Taster | 21 | | |

| | |
|--|-----------|
| 15.3 Koble maskinen til Home Connect-appen | 33 |
| 15.4 Aktivere Wi-Fi på maskinen.... | 33 |
| 15.5 Deaktivere Wi-Fi på maskinen | 33 |
| 15.6 Tilbakestille maskinens nettverksinnstillinger | 33 |
| 15.7 Fjernstart..... | 34 |
| 15.8 Personvern | 34 |
| 16 Grunninnstillingene | 34 |
| 17 Rengjøring og pleie..... | 35 |
| 17.1 Rengjøre trommelen..... | 35 |
| 17.2 Rengjøring av vaskemiddel- skuffen | 35 |
| 17.3 Rengjøre vannpumpen..... | 36 |
| 18 Utbedring av feil | 39 |
| 18.1 Nødtløser | 48 |
| 19 Transport, oppbevaring og avfallsbehandling..... | 48 |
| 19.1 Demontering av maskinen | 48 |
| 19.2 Sette inn transportsikrin- gene | 48 |
| 19.3 Ta maskinen i bruk igjen..... | 48 |
| 19.4 Avfallsbehandling av gammelt apparat..... | 49 |
| 20 Kundeservice | 49 |
| 20.1 Produktnummer (E-Nr.) og produksjonsnummer (FD) | 49 |
| 21 Forbruksverdier | 50 |
| 22 Tekniske data | 50 |
| 23 Samsvarserklæring..... | 51 |



1 Sikkerhet

Følg sikkerhetsanvisningene nedenfor.

1.1 Generelle merknader



- Les nøye gjennom denne anvisningen.
- Oppbevar veiledningen og produktinformasjonen for senere bruk eller for en senere eier.
- Ikke koble til apparatet dersom det har transportskader.

1.2 Korrekt bruk

Apparatet må kun brukes:

- for å vaske tøy som kan vaskes i maskin og ull som kan vaskes for hånd i samsvar med det som er angitt på etiketten.
- med vann fra springen og vanlige vaskemidler og pleiemidler som er egnet for vaskemaskin.
- i private husholdninger og i lukkede rom hjemme.
- opp til høyde på maks 4000 m over havet.

1.3 Begrensning av brukerkretsen

Dette apparatet kan brukes av barn fra og med 8 år og av personer med redusert fysiske, sensoriske eller mentale evner eller mangel på erfaring og/eller kunnskap, dersom de blir overvåket eller har fått opplæring i en sikker bruk av apparatet og dessuten har forstått farene som kan resultere av feil bruk.

Barn må ikke få leke med apparatet.

Rengjøring og brukervedlikehold må ikke utføres av barn uten oppsyn.

Barn under 3 år og husdyr skal holdes unna apparatet.

1.4 Sikker installasjon

Når du installerer maskinen, må du følge sikkerhetsanvisningene.

⚠ ADVARSEL – Fare for elektrisk støt!

Ukyndige installasjoner er farlig.

- ▶ Maskinen må kun tilkobles og brukes i henhold til angivelsene på typeskiltet.
- ▶ Maskinen skal bare kobles til et strømmnett med vekselstrøm via en forskriftsmessig montert jordet stikkontakt.
- ▶ Systemet for husets PE-leder må være forskriftsmessig installert. Installasjonen må ha tilstrekkelig stort ledningstverrsnitt.
- ▶ Ved bruk av jordfeilbryter må det kun brukes en type som er merket med .
- ▶ Maskinen må aldri forsynes med strøm via en ekstern bryteranordning, f.eks. tidsur eller fjernstyring.
- ▶ Hvis maskinen er innebygd, må støpselet på strømledningen være fritt tilgjengelig. Hvis fri tilgang ikke er mulig, må det i henhold til regelverket monteres en allpolet skillebryter i den faste elektriske installasjonen.
- ▶ Når du stiller opp apparatet, må du påse at strømkabelen ikke kommer i klem eller får skader.

Hvis isolasjonen på strømledningen er skadet, er dette farlig.

- ▶ La aldri strømkabelen være i kontakt med varme maskindeler eller varmekilder.
- ▶ La aldri strømkabelen komme i kontakt med skarpe spisser eller kanter.
- ▶ Du må aldri få knekk på, klemme sammen eller endre strømkabelen.

⚠ ADVARSEL – Brannfare!

Det er farlig å bruke en forlenget strømkabel og ikke godkjent adapter.

- ▶ Ikke bruk forlengelseskabler eller strømskinner.
- ▶ Ta kontakt med kundeservice dersom strømkabelen er for kort.
- ▶ Bruk kun adaptere som produsenten har godkjent.

⚠ ADVARSEL – Fare for personskade!

Apparatets høye vekt kan føre til personskader når det løftes.

- ▶ Ikke løft apparatet alene.

Hvis det stilles en tørketrommel oppå denne vaskemaskinen og dette ikke gjøres forskriftsmessig, kan tørketrommelen falle ned.

- ▶ Tørketrommelen må utelukkende stilles oppå en vaskemaskin ved bruk av monteringssettet fra produsenten av tørketrommelen. Andre oppstillingsmetoder er ikke tillatt.
- ▶ Tørketrommelen må aldri stilles oppå en vaskemaskin dersom tørketrommelprodusenten ikke tilbyr noe egnet monteringssett.
- ▶ Ikke still tørketromler oppå vaskemaskiner dersom de to maskinene er fra forskjellige produsenter og har forskjellig dybde og bredde.
- ▶ Ikke sett tørketromler på vaskemaskiner som står på en sokkel. Maskinene kan velte.

⚠ ADVARSEL – Kvelningsfare!

Barn kan få emballasjen over hodet eller vikle seg inn i den og kveles.

- ▶ Hold emballasjen borte fra barn.
- ▶ Barn må ikke få leke med emballasjen.

⚠ FORSIKTIG – Fare for personskade!

Maskinen kan vibrere eller bevege seg under bruk.

- ▶ Plasser maskinen på et rent, plant og stabilt underlag.
- ▶ Sett maskinen i vater ved å bruke et vaterpass og justere på føtten.

Hvis slangene og strømledningene er lagt feil, er det snublefare.

- ▶ Legg slangene og ledningene slik at det ikke oppstår snublefare.

Hvis maskinen flyttes ved at man drar i eller skyver på utstående komponenter, for eksempel døren, kan disse komponentene brette.

- ▶ Maskinen må ikke flyttes ved at man drar i eller skyver på utstående komponenter.

⚠ FORSIKTIG – Kuttfare!

Skarpe kanter på maskinen kan føre til kuttskader hvis de berøres.

- ▶ Ikke berør de skarpe kantene på maskinen.
- ▶ Bruk vernehansker ved installasjon og transport av maskinen.

1.5 Sikker bruk**⚠ ADVARSEL – Fare for elektrisk støt!**

En vaskemaskin med skader eller en strømledning med skader er farlig.

- ▶ Bruk aldri apparatet hvis det har skader.
- ▶ Dra aldri i strømledningen når du skal koble vaskemaskinen fra strømmettet. Dra alltid i pluggen på strømledningen.
- ▶ Hvis vaskemaskinen eller strømledningen er skadet, må du dra ut støpselet eller slå av sikringen i sikringsskapet og stenge vannkranen umiddelbart.
- ▶ Ta kontakt med kundeservice. → *Side 49*

Fuktighet som trenger inn, kan forårsake elektrisk støt.

- ▶ Apparatet skal kun brukes i lukkede rom.
- ▶ Utsett aldri apparatet for kraftig varme eller fuktighet.
- ▶ Ikke bruk dampstråle, høytrykksspyler, slanger eller dusjstråler for å rengjøre apparatet.

⚠ ADVARSEL – Fare for helseskader!

Barn kan bli sperret inne i apparatet og havne i livsfare.

- ▶ Ikke plasser apparatet bak en dør som hindrer at apparatdøren åpnes, eller som blokkerer den.
- ▶ Etter endt levetid på vaskemaskinen, må du trekke ut støpselet på strømledningen, kappe over strømledningen og ødelegge dørlåsen slik at vaskemaskindøren ikke lar seg lukke lenger.

⚠ ADVARSEL – Kvelningsfare!

Barn kan puste inn eller svelge smådeler og bli kvalt.

- ▶ Hold smådeler borte fra barn.
- ▶ Ikke la barn leke med smådeler.

⚠ ADVARSEL – Fare for forgiftning!

Vaskemiddel og skyllemiddel kan medføre forgiftning dersom det svelges.

- ▶ Dersom det svelges ved en feiltakelse, må det søkes legehjelp.
- ▶ Vaskemidler og pleiemidler må oppbevares utilgjengelig for barn.

⚠ ADVARSEL – Eksplosjonsfare!

Hvis tøyet er blitt forbehandlet med løsemiddelholdige rengjøringsmidler på forhånd, kan det føre til eksplosjon i maskinen.

- ▶ Forbehandlet tøy må skylles grundig med vann før tørking.

⚠ FORSIKTIG – Fare for personskade!

Hvis man går eller klatrer opp på maskinen, kan dekkplaten knekke.

- ▶ Ikke gå eller klatre opp på maskinen.

Hvis man setter seg eller lener seg på den åpnede døren, kan maskinen velte.

- ▶ Ikke sett deg eller støtt deg til maskindøren.
- ▶ Ikke sett noen gjenstander på maskindøren.

Dersom du griper inn i trommelen mens den roterer, kan du skade hendene.

- ▶ Før du griper inn i trommelen, må du vente til den har stanset helt opp.

⚠ FORSIKTIG – Fare for skålding!

Vaskevannet blir varmt under vasking på høye temperaturer.

- ▶ Ikke ta i det varme vaskevannet.

⚠ FORSIKTIG – Fare for etseskader!

Når vaskemiddelskuffen åpnes, kan vaskemiddel og pleiemiddel sprute ut av maskinen. Kontakt med øye eller hud kan føre til irriteringer.

- ▶ Ved kontakt med vaskemidler eller pleiemidler må øynene eller huden skylles grundig med rent vann.
- ▶ Dersom det svelges ved en feiltakelse, må det søkes legehjelp.
- ▶ Vaskemidler og pleiemidler må oppbevares utilgjengelig for barn.

1.6 Sikker rengjøring og vedlikehold

Når du rengjør og vedlikeholder maskinen, må du følge sikkerhetsanvisningene.

⚠ ADVARSEL – Fare for elektrisk støt!

Ukyndige reparasjoner er farlig.

- ▶ Kun opplært fagpersonell skal utføre reparasjoner på maskinen.
- ▶ Det må kun brukes originale reservedeler til reparasjon av maskinen.
- ▶ Dersom det oppstår skader på apparatets strømkabel, må den skiftes ut av produsenten, kundeservice eller av en annen kvalifisert person for å unngå at det oppstår fare.

Fuktighet som trenger inn, kan forårsake elektrisk støt.

- ▶ Ikke bruk dampstråle, høytrykksspyler, slanger eller dusjstråler for å rengjøre apparatet.

⚠ ADVARSEL – Fare for personskade!

Bruk av ikke-originale reservedeler og ikke-originale tilbehør er farlig.

- ▶ Bruk kun originale reservedeler og originalt tilbehør fra produsenten.

⚠ ADVARSEL – Fare for forgiftning!

Ved bruk av løsemiddelholdige rengjøringsmidler kan det oppstå giftig damp.

- ▶ Ikke bruk rengjøringsmidler som inneholder løsemidler.

2 Unngå materielle skader

Følg anvisningene for å unngå skader på omgivelsene og maskinen.

OBS!

Feildosering av tøyemykner, vaskemiddel og rengjøringsmiddel kan være uheldig for maskinens effekt.

- ▶ Følg doseringsanbefalingene fra produsenten.

Hvis maks. tøymengde overskrides, vil dette være uheldig for maskinens effekt.

- ▶ Ikke overskrid maks. tøymengde for de enkelte programmene.

→ "Programmer", Side 23

Maskinen er sikret for transport med transportsikringene. Hvis transportsikringene ikke er fjernet, kan dette føre til skader på omgivelsene og maskinen.

- ▶ Før bruk må alle transportsikringene fjernes helt og legges til oppbevaring.
- ▶ Før hver transport må alle transportsikringer monteres fullstendig for å unngå transportskader.

Dersom tilløpsslangen ikke kobles til forskriftsmessig, kan det oppstå materielle skader.

- ▶ Stram skrukoblingene på vanninntaket for hånd.
- ▶ Koble til tilløpsslangen mest mulig rett på vannkranen uten ekstra forbindelseselementer som adaptere, forlengere, ventiler og lignende.
- ▶ Pass på at vannkranen har en innvendig diameter på minst 17 mm.
- ▶ Pass på at gjengene på koblingen til vannkranen er minst 10 mm lange.

For lavt eller for høyt vanntrykk kan ha negativ innvirkning på apparatet.

- ▶ Påse at vanntrykket i vannforsyningen er på minst 100 kPa (1 bar) og maks. 1000 kPa (10 bar).
- ▶ Hvis vanntrykket overskrider den angitte maksimumsverdien, må det installeres en trykkreduksjonsventil mellom vanntilkoblingen og slangesettet til apparatet.
- ▶ Maskinen skal ikke kobles til en trykkløs varmtvannsbereder.

Endringer eller skader på vannslanger kan føre til materielle skader og skader på apparatet.

- ▶ Du må aldri lage knekk på, klemme sammen, endre eller kappe av vannslangene.
- ▶ Bruk kun vannslangene som fulgte med i leveringingen eller original-reserveslanger.
- ▶ Brukte vannslanger må aldri brukes om igjen.

Dersom maskinen brukes med skittent eller for varmt vann, kan det oppstå skader på maskinen og inventaret.

- ▶ Maskinen må utelukkende brukes med kaldt springvann.

Uegnedede rengjøringsmidler kan skade apparatets overflater.

- ▶ Ikke bruk sterke eller skurende rengjøringsmidler.
- ▶ Ikke bruk sterkt alkoholholdige rengjøringsmidler.
- ▶ Ikke bruk harde skureputer eller vaskesvamper.
- ▶ Maskinen skal bare rengjøres med vann og en myk, fuktig klut.
- ▶ Ved kontakt med maskinen må alle rester av vaskemidler, dugg eller avleiringer fjernes umiddelbart.

3 Miljøvern og innsparing

3.1 Avfallsbehandling av emballasje

Emballasjematerialene er miljøvennlige og resirkulerbare.

- ▶ Kildesortér de enkelte komponentene etter type avfall.

3.2 Energi- og ressursparing

Dersom du tar hensyn til disse merknadene, forbruker apparatet ditt mindre strøm og vann.

Bruk programmer med lave temperaturer og lengre vasketid og utnytt den maksimale tøymengden.

- ✓ Strømforbruket og vannforbruket vil da være på sitt mest effektive.

Bruk programinnstillingen for besparelse.

- ✓ Når du tilpasser programinnstillingene for et program, vil displayet vise forventet forbruk.

vaskemiddel i henhold til skittenhetsgraden.

- ✓ Ved lett til normalt skittent tøy er det tilstrekkelig med en mindre mengde vaskemiddel. Følg doseeringsanbefalingen fra produsenten av vaskemiddelet.

Reduser vasketemperaturen ved lett og normalt skittent tøy.

- ✓ Ved lavere temperaturer bruker maskinen mindre strøm. Ved lett til normalt skittent tøy er det også tilstrekkelig med lavere temperaturer enn de som er oppgitt på vaskelappen.

Still inn maks. sentrifugeringshastighet hvis tøyet skal tørkes i tørketrommelen etterpå.

- ✓ Tørrere tøy forkorter programvarigheten under tørking og senker strømforbruket. Med høyere sentrifugeringshastighet blir det mindre restfuktighet i tøyet, og sentrifugeringsstøyen øker.

Vask tøyet uten forvask.

- ✓ Vasking med forvask forlenger programvarigheten og øker strømforbruket og vannforbruket.

Maskinen har kontinuerlig automatisk justering av last.

- ✓ Ved kontinuerlig automatisk justering av last tilpasses vannforbruket og programvarigheten optimalt etter type tekstil og tøymengde.

3.3 Strømsparemodus

Dersom det går lengre tid uten at du betjener maskinen, går den automatisk over i strømsparemodus. Du avslutter strømsparemodusen ved å betjene maskinen igjen.

4 Oppstilling og tilkobling

4.1 Pakke ut maskinen

OBS!

Dersom det ligger gjenstander i trommelen som ikke er ment å brukes i maskinen, kan det føre til materielle skader / skader på maskinen.

- ▶ Før bruk må du fjerne disse gjenstandene og det vedlagte tilbehøret fra trommelen.

no Oppstilling og tilkobling

1. Fjern alt av emballasje- og beskyttelsesmateriale fra maskinen.
→ "Avfallsbehandling av emballasje", Side 11
2. Kontroller om maskinen har synlige skader.
3. Åpne maskindøren.
→ "Grunnleggende betjening", Side 28
4. Fjern tilbehøret fra trommelen.
5. Lukk apparatdøren.

4.2 Leveringsinnhold

Etter fjerning av emballasjen må du kontrollere alle delene med henblikk på transportskader og forvisse deg om at ingen deler mangler.

OBS!

Dersom apparatet brukes med ufullstendig eller defekt tilbehør, kan det fungere dårligere eller få skader, og det kan oppstå skader på inventaret.

- ▶ Apparatet må aldri brukes med ufullstendig eller defekt tilbehør.
- ▶ Skift ut slikt tilbehør før apparatet brukes.
→ "Tilbehør", Side 27

Merk: Fra fabrikk er det blitt kontrollert at maskinen fungerer feilfritt. I den forbindelse kan det være igjen vannflekker i maskinen. Flekkene forsvinner etter første vaskeomgang.

Leveringen består av:

- Vaskemaskin
- Medfølgende dokumenter
- Transportsikringer
→ "Fjerne transportsikringen", Side 13
- Deksler
- Tilløpsslange
→ "Tilkobling av tilløpsslangen", Side 14

4.3 Krav til oppstillingssted

⚠ ADVARSEL

Fare for elektrisk støt!

Maskinen inneholder spenningsførende deler. Det er farlig å berøre spenningsførende deler.

- ▶ Ikke bruk maskinen uten dekkplate.

⚠ ADVARSEL

Fare for personskade!

Ved bruk på sokkel kan maskinen velte.

- ▶ Hvis maskinen skal brukes på sokkel, er det absolutt påbudt å feste føttene med festeklemmene
→ Side 27 fra produsenten før bruk.

OBS!

Restvann som fryser inni apparatet kan føre til skader på apparatet.

- ▶ Ikke installer og bruk apparatet i frostsatte områder eller utendørs.
- Dersom maskinen stilles mer enn 40° på skrå, kan vannrester renne ut av den og forårsake materielle skader.
- ▶ Vær forsiktig når maskinen stilles på skrå.
 - ▶ Transporter maskinen stående.

| Oppstillingssted | Krav |
|------------------|---|
| Sokkel | Fest maskinen med festeklemmene → Side 27. |

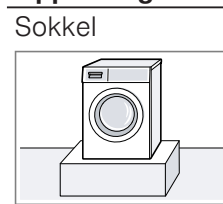

Oppstillingssted **Krav**

Gulv på bjelkelag

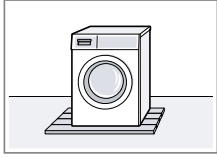

Still opp maskinen på en vannbestandig treplate (minst 30 mm tykkelse) som er skrudd fast i gulvet.

Kjøkkenfront

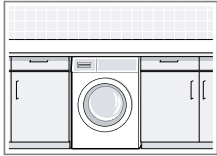

Maskinen må kun stilles opp under en gjennomgående benkeplate som er fast forbundet med nabo-skapene. Nødvendig nisjebredde: 60 cm.

Inntil en vegg

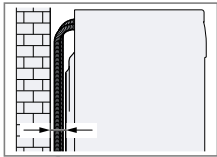

Ikke la noen slanger komme i klem mellom veggen og vaskemaskinen.

4.4 Fjerne transportsikringen

Maskinen er sikret for transport med transportsikringene på baksiden.

Merk: Ta vare på skruene til transportsikringene og hylsene til senere transport → Side 48.

1. Dra slangene ut av holderne.

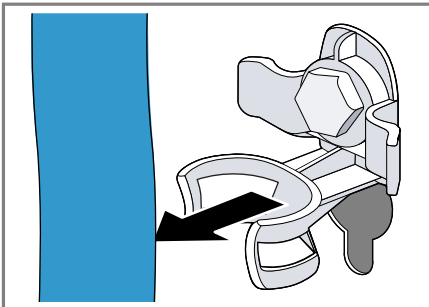

2. Løsne alle skruene til de 4 transportsikringene med en skrunøkkel med nøkkelvidde 13 ① og fjern dem ②.

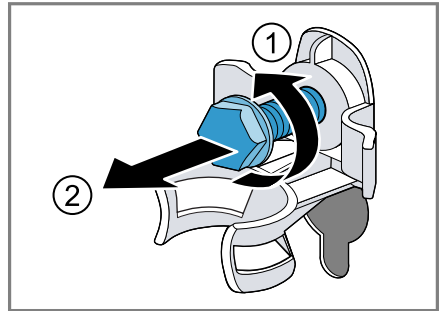

3. Ta strømledningen ut av holderen.

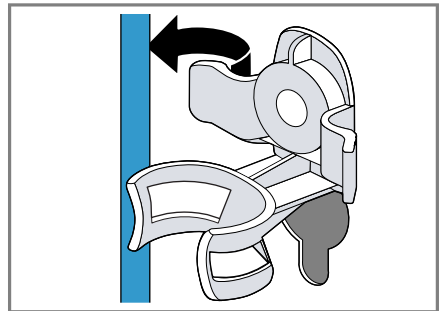

4. Fjern de 4 hylsene.

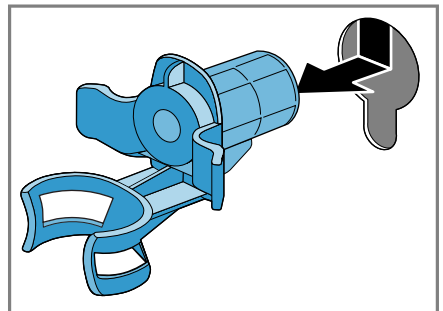

no Oppstilling og tilkobling

5. Sett på de 4 dekslene.

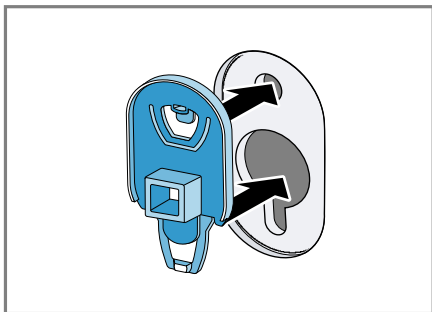

6. Trykk ned de 4 dekslene.

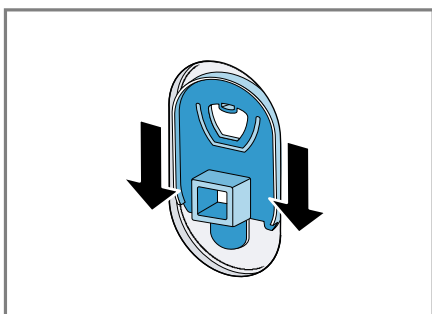

4.5 Koble til maskinen

Tilkobling av tilløpsslangen

1. Koble tilløpsslangen til maskinen.

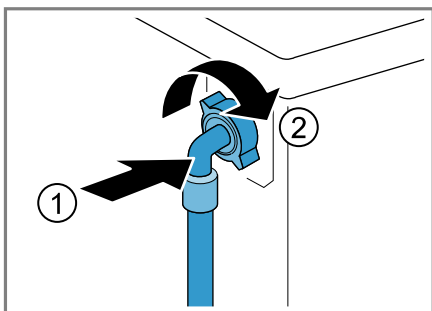

2. Koble tilløpsslangen til vannkranen (26,4 mm = 3/4").

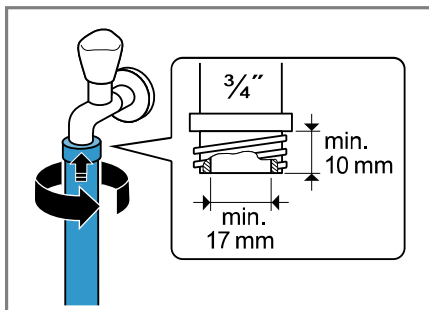

3. Åpne vannkranen forsiktig og kontroller om koblingspunktene er tette.

Tilkoblingstyper for vannavløp

Denne informasjonen hjelper deg med å koble maskinen til vannavløpet.

OBS!

Under utpumping står avløpsslangen under trykk og kan løsne fra det installerte koblingspunktet.

- Sikre avløpsslangen mot å løsne utilsiktet.

Merk: Vær obs på utpumpingshøydene.

Maks. utpumpingshøyde er 100 cm.

Vannlås

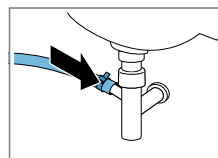

Sikre koblingspunktet med en slangeklemme (24–40 mm).

Servant

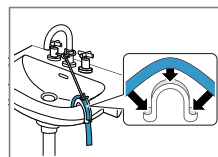

Fest og sikre avløpsslangen med et bend → Side 27.

Plastrør med gummimuffe eller sluk

Fest og sikre avløpslangen med et bånd
→ Side 27.

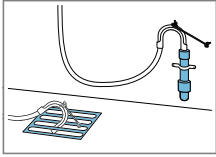

4.6 Sette maskinen i vater

For å redusere støy og vibrasjoner samt hindre maskinen i å flytte på seg må du sette den ordentlig i vater.

1. Løsne kontramuttene med en skrunøkkel med nøkkelvidde 17. Skru med klokken.

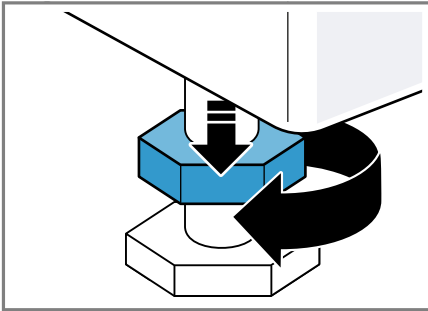

2. Skru på maskinføttene for å sette maskinen i vater. Kontroller at maskinen er i vater ved hjelp av et vaterpass.

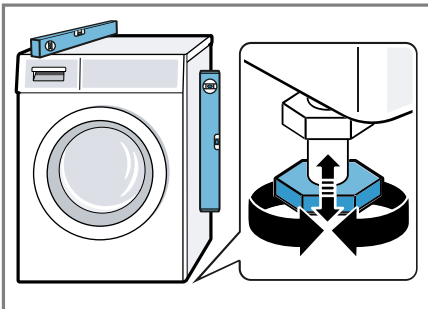

Alle maskinføttene må stå stødig på underlaget.

3. Trekk til kontramuttene med en skrunøkkel med nøkkelvidde 17 på kabinettet.

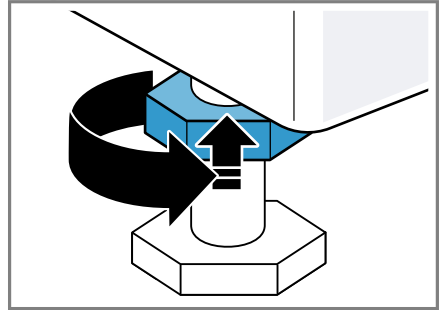

Når du gjør dette, må du holde maskinfoten fast og ikke stille den inn i høyden.

4.7 Koble apparatet til strøm

Merk: Den elektriske installasjonen av apparatet i huset må samsvare med de lokale forskriftene og gjeldende sikkerhetsbestemmelser og det bør inngå en jordfeilbryter i installasjonen.

1. Koble støpselet på apparatets strømkabel til en stikkontakt i nærheten av apparatet.

Du finner tilkoblingsdata for apparatet i de tekniske data → Side 50.

2. Kontroller at støpselet sitter forsvarlig i stikkontakten.

5 Bli kjent med

5.1 Maskin

Her finner du en oversikt over apparatets komponenter.

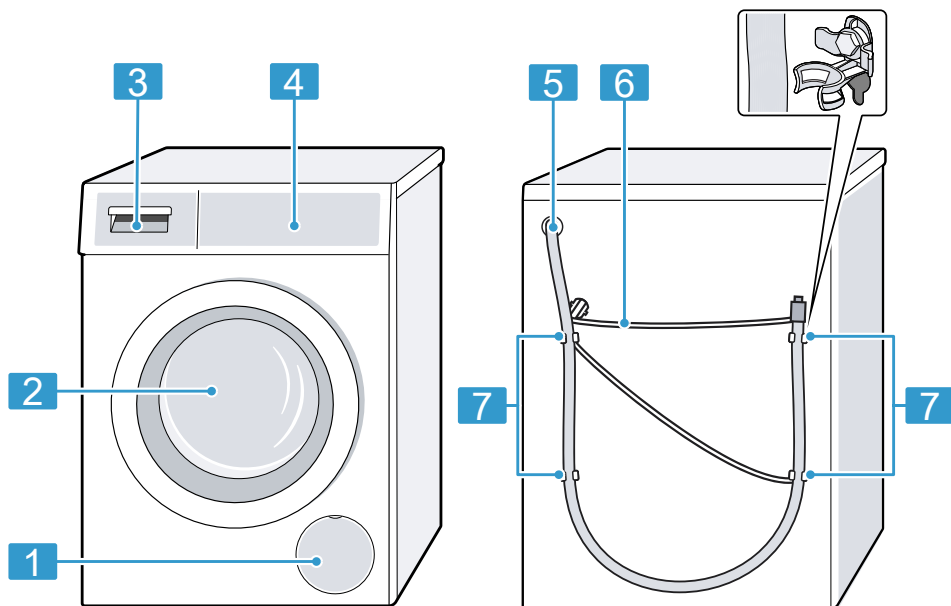

Detaljer på bildet, f.eks. farge og form, kan variere, avhengig av apparattype.

-
- | | |
|----------|--------------------------------------|
| 1 | Vannpumpens serviceluke → Side 36 |
| 2 | Dør |
| 3 | Vaskemiddelskuff → Side 17 |
| 4 | Betjeningspanel → Side 17 |
| 5 | Avløpsslange → Side 14 |
| 6 | Strømledning → Side 15 |
| 7 | Transportsikringer → Side 13 |
-

5.2 Vaskemiddelskuff

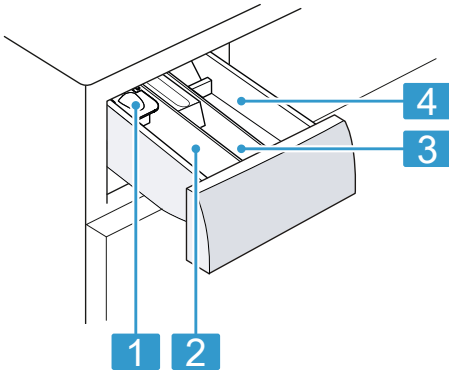

- 1** Doseringshjelp for flytende vaskemiddel
→ "Sette inn doseringshjelp for flytende vaskemiddel", Side 29
- 2** Kammer II:
 - Vaskemiddel for hovedvask
 - Avkalkingsmiddel
 - Blekemiddel
 - Flekkfjerner
- 3** Kammer ⌘:
 - Tøymykner
 - Flytende stivelse
 - Impregneringsmiddel
- 4** Kammer I:
 - Vaskemiddel til forvask
 - Desinfiserende vaskemiddel

5.3 Betjeningspanel

Ved hjelp av betjeningsfeltet stiller du inn alle apparatets funksjoner, og du får informasjon om driftsstatus.

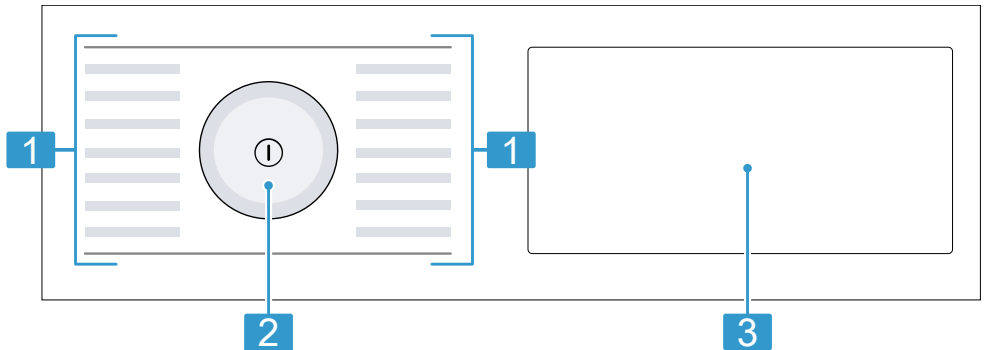

- 1** Programmer → Side 23
- 2** Programvelger → Side 28
- 3** Knapper → Side 21 og display → Side 19

5.4 Betjening

Noen av områdene i displayet reagerer på berøring. Du aktiverer innstillinger ved å trykke på knappene. De aktiverte innstillingene

utheves ved at de lyser sterkere i displayet. Du kan endre eller deaktivere aktiverte innstillinger ved å trykke gjentatte ganger på de aktuelle knappene på displayet.

OBS!

Hvis man er for hardhendt med displayet, kan det bli skadet.

- ▶ Ikke trykk hardt på displayet.
- ▶ Ikke trykk på displayet med spisse eller skarpe gjenstander.

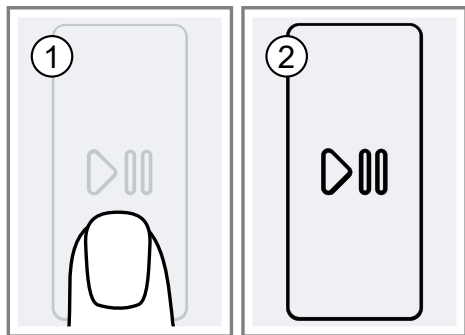

6 Før første gangs bruk

Klargjør apparatet til bruk.

6.1 Starte tomvask

Maskinen ble nøye kontrollert før den forlot fabrikkene. Vask uten tøy den første gangen for å fjerne eventuelle vannrester.

1. Trykk på ①.
Innkoblingsprosessen tar noen sekunder.
2. Still inn programmet **Trumrengøring**.
3. Lukk døren.
4. Trekk ut vaskemiddelskuffen.

5. Fyll ca. 1 liter springvann i kammer II.

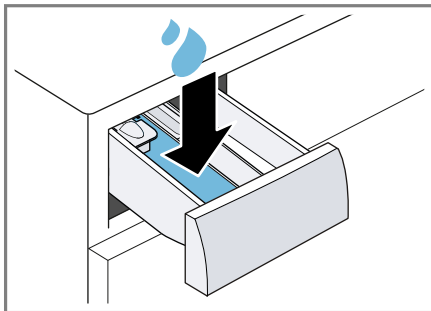

6. Fyll på vaskepulver i kammer II.

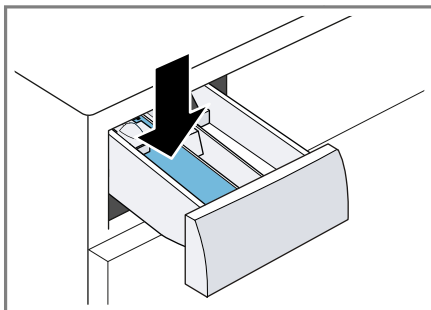

For å unngå skumdannelse bør du kun bruke halvparten av den vaskemiddelmengden som produsenten anbefaler, når du vasker lite skittent tøy. Ikke bruk vaskemiddel til ull eller finvask.

7. Skyv inn vaskemiddelskuffen.
8. Trykk på  (Pause for etterfylling) for å starte programmet.
 - ✓ Displayet viser resterende programvarighet.
 - ✓ Displayet viser følgende etter programslett: End.
9. Start den første vaskeomgangen eller trykk på ① for å slå av maskinen.
→ "Grunnleggende betjening", Side 28

7 Display



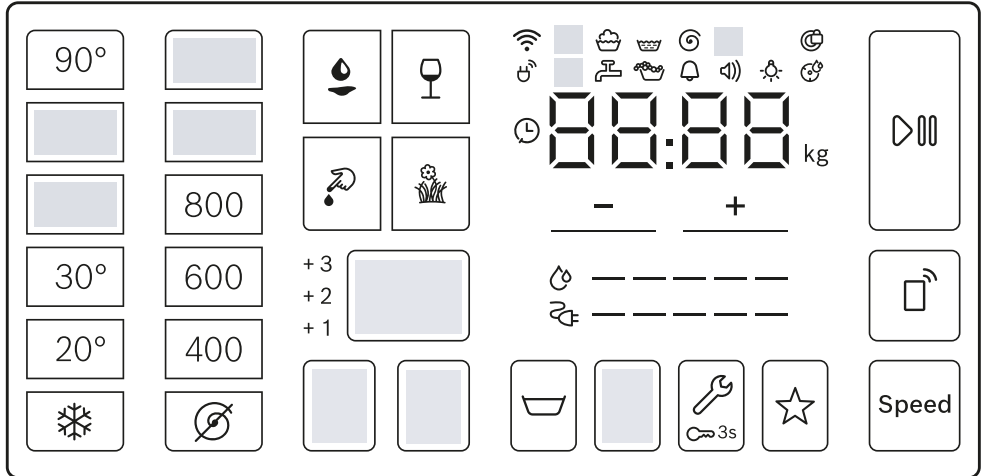





I displayet vises de aktuelle innstillingsverdiene, valgmulighetene eller informasjonstekst.



Eksempel på displayvisning

| Visning | Navn | Mer informasjon |
|---------------------|---|---|
| 00:40 ¹ | Programvarighet / resterende tid for programmet | Omtrentlig anslått programvarighet eller resterende tid for programmet. |
| ⌚ 10 ¹ | Ferdig om-tid | → "Taster", Side 21 |
| 9,0 kg ¹ | Anbefalt tøymengde | Maksimal tøymengde for det valgte programmet i kg. |
| ↓ | Forvask | Programstatus |
| 🍽️ | Vask | Programstatus |
| 🧼 | Skylling | Programstatus |
| 🌀 | Sentrifugering | Programstatus |
| End | Programslutt | Programstatus |
| +1 | Ekstra skylling | Ekstra skylleomganger er aktivert. |
| +2 | | → "Taster", Side 22 |
| +3 | | |
| ⚡ | Strømforbruk | Strømforbruk for det programmet som er stilt inn. <ul style="list-style-type: none"> ■ — : Lavt strømforbruk ■ ——— : Høyt strømforbruk |













¹ Eksempel







| Visning | Navn | Mer informasjon |
|--|---------------------------------|--|
|  | Vannforbruk | Vannforbruk for det programmet som er stilt inn. <ul style="list-style-type: none"> ■ — : Lavt vannforbruk ■ ————— : Høyt strømforbruk |
|  | Sluttsignal | Grunninnstilling |
|  | Tastesignal | Grunninnstilling |
|  | Lysstyrke i displayet | Grunninnstilling |
|  | Påminnelse om trommelrengjøring | blinker: Trommelen er skitten. Kjør programmet Trumrengjøring for å rengjøre og pleie trommelen og vannbeholderen. → "Rengjøre trommelen", Side 35 |
|  | Wi-Fi | <ul style="list-style-type: none"> ■ lyser: Maskinen er koblet til hjemmenettverket. ■ blinker: maskinen prøver å koble seg på hjemmenettverket. → "Home Connect ", Side 31 |
| : | Spenningskontrollsystem | blinker: Det automatiske kontrollsystemet for spenning registrerer ulovlige underskridelser av spenningen. Programmet settes på pause. Merk: Programmet fortsetter når spenningen er innenfor tillatt område igjen. |
| . | Spenningskontrollsystem | blinker: Programmet er blitt satt på pause fordi den tillatte spenningen er blitt under-skredet. Spenningen er innenfor det tillatte området igjen, og programmet fortsetter. Merk: Programmet får forlenget varighet. |
|  | System for skumregistrering | Maskinen har registrert at det er for mye skum. |
|  | Dør | <ul style="list-style-type: none"> ■ lyser: Døren er låst og kan ikke åpnes. ■ blinker: Døren er ikke lukket. ■ av: Døren er låst opp og kan åpnes. |
|  | Vannkran | <ul style="list-style-type: none"> ■ Ikke noe vanntrykk. ■ Vanntrykket er for lavt. |
| E:35 / -10 ¹ | Feil | Feilkode, feilvisning, signal. |

¹ Eksempel

8 Taster



Valg av programinnstillinger avhenger av det programmet som er stilt inn. Valgmulighetene for hvert program ser du i oversikten over → "Programmer", Side 23.

| Knapp | Valg | Mer informasjon |
|---|--|--|
|  (Pause for etterfylling) | <ul style="list-style-type: none"> ■ Start ■ Avbryt ■ Sett på pause | Start eller avbryt programmet eller sett det på pause. |
| Speed | <ul style="list-style-type: none"> ■ Aktiver ■ Deaktiver | Aktivering eller deaktivering av kortere programvarighet. Merk: Strømforbruket økes. Dette har ingen uheldig effekt på vaskeresultatet. |
|  (Smør/Olje)  (Rød vin)  (Blod)  (Gress) | Flere valgmuligheter | Velg flekktype. Temperatur, trommelbevegelser og bløtleggingstid tilpasses etter type flekk. |
| - / + (Klar om) | Inntil 24 timer | Angivelse av programslutt. Programvarigheten er tatt med i det innstilte timeantallet. Etter programstart vises programvarigheten. Merk: Gjør innstillinger med knappene. |
|  - 90° (Temperaturvalg) |  - 90 °C | Tilpass temperaturen i °C. |
|  - 1400 (Sentrifugehast) |  - 1400 o/min | Tilpasning av sentrifugeringshastigheten eller deaktivering av sentrifugering. Hvis du velger  , pumpes vannet ut og sentrifugeringen deaktiveres. Tøyet blir liggende vått i trommelen. |
|  (strømbryter) | <ul style="list-style-type: none"> ■ Slå på ■ Slå av | Slår maskinen på eller av. |
|  (Remote) | <ul style="list-style-type: none"> ■ Aktiver ■ Deaktiver ■ Åpne menyen Home Connect | → "Fjernstart", Side 34 |
|  3s (Barnesikring 3 sek.) | <ul style="list-style-type: none"> ■ Aktiver ■ Deaktiver | → "Barnesikring", Side 31 |

| Knapp | Valg | Mer informasjon |
|---|--|--|
|  (Grunninnstillinger) | Flere valg | → "Grunninnstillingene", Side 34 |
|  (Forvask) | <ul style="list-style-type: none"> ■ Aktivere ■ Deaktivere | Aktivering eller deaktivering av forvask, f.eks. for vask av svært skittent tøy. |
|  (skyll plus) | <ul style="list-style-type: none"> ■ +1 ■ +2 ■ +3 | Aktivering eller deaktivering av inntil tre ekstra skylleomganger. Anbefales ved ekstra ømfintlig hud eller i områder med svært mykt vann. |
|  (Skyllestopp) | <ul style="list-style-type: none"> ■ Aktivere ■ Deaktivere | Aktivering eller deaktivering av sentrifugering og utpumping på slutten av vaskeomgangen. Vasken blir liggende i vann etter siste skylling. |
|  (Antikrøll) | <ul style="list-style-type: none"> ■ Aktivere ■ Deaktivere | Aktivering eller deaktivering av vasking med antikrøll. Sentrifugeringsprosessen og sentrifugeringshastigheten tilpasses for å redusere krøll i tøyet. Tøyet er så fuktig etter vasken at det glatter seg ut på tørkesnoren. |
|  (Memory) | <ul style="list-style-type: none"> ■ lagre ■ stille inn | Når du holder knappen inne i ca. 3 sekunder, lagrer du dine individuelle programinnstillinger. → "Lagre programinnstillinger", Side 28 Når du trykker kort på knappen, stiller du inn programmet ditt med individuelle programinnstillinger. |



9 Programmer

Merk: Vaskelappen på tøyen gir deg en ekstra pekepinn om valg av program.

| Program | Beskrivelse | Maks. tøymengde (kg) |
|--------------------|--|-------------------------|
| Bomull (Bamull) | Vasking av slitesterke tekstiler av bomull, lin eller blandingstekstiler. Også egnet som kortprogram for normalt skittent tøy hvis du aktiverer Speed . Programinnstilling: <ul style="list-style-type: none"> ■ maks. 90 °C ■ maks. 1400 o/min | 9,0 5,0 ¹ |
| Eco 40-60 | Vasking av tekstiler av bomull, lin og blandingstekstiler. Merk: Tekstiler som ifølge vaskelappen kan vaskes på 40 °C  til 60 °C  , kan vaskes sammen. Vaskeeffekten svarer til best mulig vaskeeffektklasse iht. til lovforskriftene. På dette programmet tilpasses vasketemperaturen automatisk etter tøymengden slik at man oppnår optimal energieffektivitet og best mulig vaskeeffekt. Vasketemperaturen kan ikke endres. Programinnstilling: Merk: Temperatur kan ikke stilles inn på dette programmet og fastsettes automatisk. <ul style="list-style-type: none"> ■ maks. - °C ■ maks. 1400 o/min | 9,0 |
| Syntet (Syntetisk) | Vasking av syntetiske tekstiler og blandingstekstiler. Programinnstilling: <ul style="list-style-type: none"> ■ maks. 60 °C ■ maks. 1200 o/min | 4,0 |
| Mix (Hurtig/Mix) | Vasking av tekstiler av bomull og lin, syntetiske tekstiler og blandingstekstiler. Egnet for lett skittent tøy. Programinnstilling: <ul style="list-style-type: none"> ■ maks. 60 °C ■ maks. 1400 o/min | 4,0 |

¹ **Speed** aktivert

² Vasking ikke mulig

| Program | Beskrivelse | Maks. tøymengde (kg) |
|---|---|----------------------|
| Fintvätt/Silke (Finvask/Silke) | Vasking av ømfintlige, vaskbare tekstiler av silke, viskose og syntetiske stoffer. Bruk vaskemiddel som er egnet for maskinvask av finvask eller silke. Merk: Spesielt ømfintlige tekstiler eller tekstiler med kroker, hull eller bøyer skal vaskes i vaskenett. Programinnstilling: <ul style="list-style-type: none"> ■ maks. 40 °C ■ maks. 800 o/min | 2,0 |
|  Ylle/ Handtvätt (Ull/Håndvask) | Vasking av tekstiler av ull eller med høy andel av ull som kan vaskes for hånd eller i maskin. For at tøyet ikke skal krympe, vil trommelen bevege tekstilene spesielt skånsomt med lange pauser. Bruk vaskemiddel som er egnet for ull. Programinnstilling: <ul style="list-style-type: none"> ■ maks. 40 °C ■ maks. 800 o/min | 2,0 |
| Sköljning (Skylling) | Skylling og deretter sentrifugering og utpumping av vannet. Programinnstilling: maks. 1400 o/min | – |
| Centrifugering/ Urpumpning (Sentrif./Utpumping) | Sentrifugering og utpumping av vannet. Hvis du kun vil pumpe ut vannet, aktiverer du  . Tøyet sentrifugeres ikke. Programinnstilling: maks. 1400 o/min | – |
| Hygien Plus d(Hygiene Plus) | Vasking av slitesterke tekstiler av bomull, lin eller blandingstekstiler. Egnet for allergikere og når det er strenge hygiene-krav. Merk: Når den innstilte temperaturen er nådd, holder den seg konstant under hele vaskeprosessen. Programinnstilling: <ul style="list-style-type: none"> ■ maks. 60 °C ■ maks. 1400 o/min | 6,5 |

¹ **Speed** aktivert

² Vasking ikke mulig

| Program | Beskrivelse | Maks. tøymengde (kg) |
|---------------------------------------|---|----------------------|
| Skjortor (Skjortor/Bluser) | <p>Vasking av strykefrie skjortor og bluser av bomull, lin, syntetiske stoffer eller blandede fibre.</p> <p>Tips: Aktiver  for å unngå at tøyet krølles. Tøyet sentrifugeres bare litegrann et kort øyeblikk og kan tas ut mens det er dryppende vått. Heng opp skjortor og bluser mens de er dryppende våte, slik at de glattes ut.</p> <p>Merk: Vask skjortor og bluser av silke eller andre ømfintlige materialer med programmet Fintvätt/Silke .</p> <p>Programinnstilling:</p> <ul style="list-style-type: none"> ■ maks. 60 °C ■ maks. 800 o/min | 2,0 |
| Sport | <p>Vasking av sportstekstiler og fritidstekstiler av syntetisk stoff, mikrofiber og fleece.</p> <p>Bruk vaskemiddel som er egnet for sportstøy. Ikke bruk tøymykner.</p> <p>Tips: Vask svært skittent tøy med programmet Syntet .</p> <p>Programinnstilling:</p> <ul style="list-style-type: none"> ■ maks. 40 °C ■ maks. 800 o/min | 2,0 |
| Jeans | <p>Vasking av mørke og kraftig kulørte tekstiler i bomull og strykefrie tekstiler, f.eks. jeans.</p> <p>Vreng tøyet før vask.</p> <p>Bruk flytende vaskemiddel.</p> <p>Programinnstilling:</p> <ul style="list-style-type: none"> ■ maks. 40 °C ■ maks. 1200 o/min | 4,0 |
| Trumrengjøring (Trommelrengjøring) | <p>Rengjøring og pleie av trommelen.</p> <p>Bruk programmet i følgende tilfeller:</p> <ul style="list-style-type: none"> ■ før første gangs bruk ■ ved hyppig vasking ved temperaturer på 40 °C og lavere ■ etter lang tid uten bruk <p>Bruk vaskemiddel i pulverform eller et vaskemiddel med blekemiddel.</p> <p>Halver vaskemiddelmengden for å unngå skumdannelse.</p> | - ² |

¹ **Speed** aktivert

² Vasking ikke mulig

| Program | Beskrivelse | Maks. tøymen- ngde (kg) |
|------------------------------------|--|----------------------------------|
| | <p>Ikke bruk tøymykner. Ikke bruk vaskemiddel for ull eller finvask eller flytende vaskemiddel.</p> <p>Merk: Hvis det er lenge siden sist du brukte et program med en temperatur på 60 °C eller høyere, vil symbolet for trommelrengjøring blinke for å gi deg en påminnelse.</p> | |
| Snabb 15'/30" (Super 15'/30') | <p>Vasking av tekstiler av bomull, syntetiske tekstiler og blandingstekstiler. Kortprogram for lett skittent tøy i små mengder. Programvarigheten er ca. 30 minutter. Hvis du vil forkorte programvarigheten til 15 minutter, aktiverer du Speed . Maks. tøymengde reduseres til 2,0 kg. Programinnstilling:</p> <ul style="list-style-type: none"> ■ maks. 40 °C ■ maks. 1200 o/min | 4,0 |
| ¹ Speed aktivert | | |
| ² Vasking ikke mulig | | |

10 Tilbehør

Bruk originaltilbehør. Dette er tilpasset ditt apparat.

Merk: Noe av tilbehøret fås i andre farger. Kontakt
→ "Kundeservice", Side 49.

| | Bruk | Bestillingsnummer |
|----------------------------------|--|-------------------|
| Forlengelse til tilløpsslangen | Forlengelse kaldtvanns- eller aquastop-tilløpsslangen (2,50 m). | WMZ2381 |
| Festeklemmer | Gjør at maskinen står mer stabilt. | WMZ2200 |
| Bend | Feste avløpsslangen. | 00655300 |
| Innsats for flytende vaskemiddel | Dosering av flytende vaskemiddel. | 00605740 |
| Plattform | Maskinen kan stilles opp høyere slik at det blir lettere å fylle og tømme den. | WMZ20490 |

11 Tøy

Merk: Nærmere informasjon finner du i den digitale bruksanvisningen ved å skanne QR-koden i innholdsfortegnelsen eller på www.bosch-home.com.

11.1 Klargjøre tøy

OBS!

Gjenstander som er blitt værende igjen i tøyet, kan skade tøyet og trommelen.

- ▶ Før bruk må du fjerne alle gjenstander fra lommene i tøyet.
- ▶ For å behandle maskinen og tøyet skånsomt bør du klargjøre tøyet.
 - Tøm lommene.
 - Børst sand ut av alle lommer og oppbretter.

- Sengetøy og putevar må lukkes igjen.
- Alle glidelåser, borrelåser, kroker og ringer må lukkes igjen.
- Bind sammen løse snorer og belter av stoff eller legg dem i en tøypose.
- Lange strammebånd eller snorer med faste endestykker i hetter eller bukser skal bindes sammen
- Fjern gardinkroker og blybånd eller bruk et vaskenett.
- Bruk vaskenett til små plagg, f.eks. barnesokker.
- Enkelte seige, inntørkede flekker fjernes etter flere gangers vask.
- Vask store og små plagg sammen.
- Ikke prøv å gni av ferske flekker, men trykk lett på dem med en klut dynket i såpevann.

no Vaskemiddel og pleiemiddel

- Brett ut tøyet og sørg for at det er løst og ledig.

12 Vaskemiddel og pleiemiddel

Merknader

- Nærmere informasjon finner du i den digitale bruksanvisningen ved å skanne QR-koden i innholdsfortegnelsen eller på www.bosch-home.com.
- Se informasjon om sikkerhet → *Side 4* og hvordan du unngår materielle skader → *Side 10*.

På emballasjen finner du produsentens angivelser om bruk og dosering.

Merknader

- Skal du bruke flytende vaskemiddel, så bruk kun vaskemidler som flyter av seg selv.
- Unngå å blande forskjellige typer flytende vaskemidler.
- Ikke bland vaskemiddel og tøy-mykner.
- Ikke bruk produkter som er gamle, eller som har klumpet seg sammen.
- Ikke bruk produkter som inneholder løsemiddel, som etser eller avgir gasser, f.eks. flytende blekemiddel.
- Vær sparsom med tekstilfarge. Salt kan angripe rustfritt stål.
- Ikke bruk avfargingsmiddel i vaskemaskinen.

13 Grunnleggende betjening

Merk: Nærmere informasjon finner du i den digitale bruksanvisningen ved å skanne QR-koden i innholdsfortegnelsen eller på www.bosch-home.com.

13.1 Slå på vaskemaskinen

Forutsetning: Maskinen er riktig oppstilt og tilkoblet.

→ *"Oppstilling og tilkobling", Side 11*

- ▶ Trykk på ①.

Innkoblingsprosessen tar noen sekunder.

13.2 Stille inn program

1. Vri på programvelgeren og sett den på ønsket program.
→ *"Programmer", Side 23*
2. Tilpass programinnstillingene
→ *Side 28* ved behov.

13.3 Tilpasse programinnstillingene

Forutsetning: Et program er stilt inn.
→ *"Stille inn program", Side 28*

- ▶ Tilpass programinnstillingene.
→ *"Taster", Side 21*

Vær obs på informasjon om betjeningslogikk.

Merk: Programinnstillingene lagres ikke permanent for programmet.

13.4 Lagre programinnstillinger

Du kan lagre dine individuelle programinnstillinger som favoritter.

Forutsetninger

- Et program er stilt inn.
- Programinnstillingene er tilpasset.

- ▶ Trykk på ☆ i ca. 3 sekunder.
Trykk på ☆ for å åpne det lagrede programmet.

Merk: Gjenta trinnene for å overskrive det lagrede programmet.

13.5 Innlegging av tøy

Merk: For å unngå krølldannelse må du være obs på maks. tøymengde for

→ "Programmer", Side 23 .

Forutsetning: Tøyet er klargjort.

→ "Tøy", Side 27

1. Åpne døren.
Påse at trommelen er tom.
2. Legg tøyet inn i trommelen.
3. Lukk døren.
Påse at ikke noe tøy er klemt fast i døren.

13.6 Sette inn doseringshjelp for flytende vaskemiddel

Hvis du bestiller doseringshjelpen som tilbehør, må du sette inn doseringshjelpen.

1. Trekk ut vaskemiddelskuffen.
2. Trykk ned innsatsen og ta ut vaskemiddelskuffen.

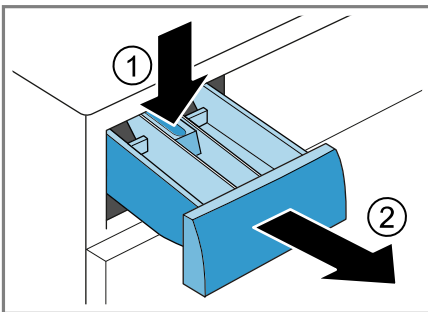

3. Sett inn doseringshjelpen.

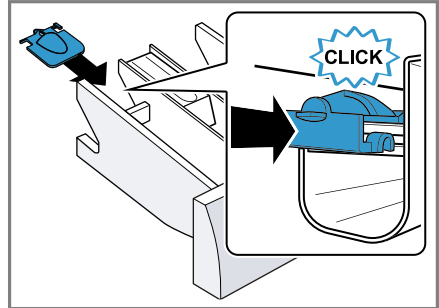

4. Sett inn vaskemiddelskuffen.

13.7 Bruk av doseringshjelp for flytende vaskemiddel

For å dosere flytende vaskemiddel kan du bruke en doseringshjelp i vaskemiddelskuffen.

1. Trekk ut vaskemiddelskuffen.
2. Skyv doseringshjelpen forover.

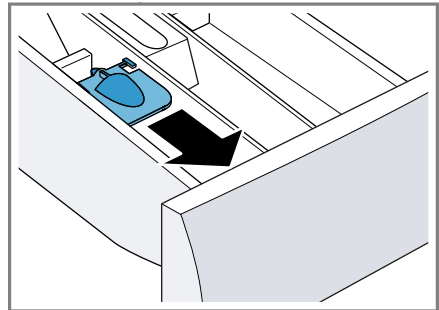

no betjening

3. Klapp doseringshjelpen ned og la den smekke på plass.

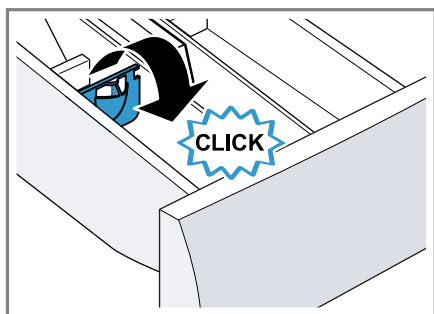

4. Skyv inn vaskemiddelskuffen.

13.8 Fylle på vaskemiddel og pleiemiddel

Merknader

- Ikke bruk doseringshjelpen for flytende vaskemiddel til vaskemidler i gelform eller til vaskepulver, eller til programmer med aktivert forvask eller ferdig om-tid.
- Vær obs på informasjon om vaskemidler og pleiemidler → Side 28.

1. Trekk ut vaskemiddelskuffen.
2. Fyll på vaskemiddel.
→ "Vaskemiddelskuff", Side 17
3. Fyll på pleiemiddel ved behov.
4. Skyv inn vaskemiddelskuffen.





13.9 Starte program

Merk: Hvis du vil endre tidspunkt for programslett, må du først stille inn ferdig om-tid.

- ▶ Trykk på .
- ✓ Trommelen roterer, og tøymengden registreres, noe som kan ta inntil 2 minutter, og deretter strømmer vannet inn.
- ✓ Displayet viser enten programvarighet eller ferdig om-tid.

- ✓ Displayet viser følgende etter programslett: End.

13.10 Ilegging av tøy

1. Trykk på .
Maskinen settes på pause.
Merk: Når  vises, er det ikke mulig å legge i mer tøy.
Når  slukner, er det mulig å legge i mer tøy.
2. Åpne maskindøren.
3. Ta ut eller legg i tøy.
4. Lukk maskindøren.
5. Trykk på .

13.11 Avbryt program

1. Trykk på .
2. Åpne maskindøren.
Ved høy temperatur og høy vannstand vil døren forbli låst av sikkerhetsmessige årsaker.
 - Ved høy temperatur: Start programmet **Skøljning**.
 - Ved høy vannstand: Start programmet **Centrifugering** eller velg egnet program for utpumping.
→ "Programmer", Side 23
3. Ta ut tøyet → Side 30.

13.12 Ta ut tøyet

1. Åpne maskindøren.
2. Ta ut tøyet.

13.13 Slå av maskinen

1. Trykk på .
2. Steng vannkranen.

3. Tørk gummimansjetten tørr og fjern fremmedlegemer.



4. La maskindøren og vaskemiddel-skuffen stå åpne, slik at restvannet tørker.

14 Barnesikring

Sikre vaskemaskinen mot utilsiktet betjening av betjeningselementene.

14.1 Aktivere barnesikringen

- ▶ Trykk på  **3s** i ca. 3 sekunder.
- ✓ Betjeningselementene er sperret.
- ✓ Barnesikringen er aktivert selv om maskinen slås av eller ved strømbrudd.

14.2 Deaktivere barnesikring

Forutsetning: For å deaktivere barnesikringen må du slå på vaskemaskinen.

- ▶ Trykk på  **3s** i ca. 3 sekunder.

15 Home Connect

Dette apparatet er nettverkskompatibelt. Koble apparatet til en mobil enhet for å betjene funksjonene via

Home Connect-appen, tilpasse grunninnstillingene eller overvåke aktuell driftsstatus.

Merk: Nærmere informasjon finner du i den digitale bruksanvisningen ved å skanne QR-koden i innholdsfortegnelsen eller på www.bosch-home.com.

Home Connect-tjenestene er ikke tilgjengelige i alle land. Hvorvidt Home Connect-funksjonen er tilgjengelig eller ikke, avhenger av om Home Connect-tjenestene er tilgjengelige i ditt land. Du finner mer informasjon om dette på: www.home-connect.com.

- → "Koble maskinen til WLAN-hjemmenettverk (Wi-Fi) med WPS-funksjon", Side 32
- → "Koble maskinen til WLAN-hjemmenettverk (Wi-Fi) uten WPS-funksjon", Side 32

Home Connect-appen leder deg gjennom hele registreringsprosessen. Gjør innstillinger ved å følge anvisningene i Home Connect-appen.

Tips





- Les den dokumentasjonen som følger med Home Connect.
- Følg også anvisningene i Home Connect-appen.

Merknader

- Følg sikkerhetsinstruksene i denne bruksanvisningen og sørg for at disse også følges dersom du styrer apparatet via Home Connect-appen.
→ "Sikkerhet", Side 4
- Betjening direkte på apparatet har alltid forrang. Når apparatet betjenes direkte, kan ikke Home Connect-appen brukes til betjening.

15.1 Koble maskinen til WLAN-hjemmenettverk (Wi-Fi) med WPS-funksjon

Forutsetninger

- Ruterer har en WPS-funksjonen.
 - Wi-Fi er aktivert på ruterer.
 - Grunninnstillingen Wi-Fi er aktivert på maskinen.
→ "Aktivere Wi-Fi på maskinen", Side 33
 - Maskinen er innenfor WLAN-hjemmenettverkets (Wi-Fi) rekkevidde.
 - Home Connect-appen er installert på den mobile enheten.
1. Trykk på  i minst 3 sekunder.
 - ✓ Displayet viser **Aut**.
 2. Trykk på .
 3. Trykk på WPS-knappen på ruterer innen 2 minutter.
Se informasjonen i dokumentene om ruterer.
 - ✓ I displayet blinker .
 - ✓ Maskinen kobler seg på WLAN-hjemmenettverket (Wi-Fi).
 - ✓ Når displayet viser **con** og  lyser konstant, er maskinen koblet til WLAN-hjemmenettverket (Wi-Fi).
 4. Dersom displayet viser Home Connect Error, er ikke maskinen koblet opp til WLAN-hjemmenettverket (Wi-Fi).
 - Kontroller om maskinen befinner seg innenfor rekkevidde av WLAN-hjemmenettverket (Wi-Fi).
 - Prøv på nytt å koble maskinen til WLAN-hjemmenettverket (Wi-Fi) med WPS-funksjonen.
 5. Koble maskinen til Home Connect-appen. → Side 33

15.2 Koble maskinen til WLAN-hjemmenettverk (Wi-Fi) uten WPS-funksjon

Hvis ruterer din ikke har WPS-funksjon, kan du koble maskinen manuelt til WLAN-hjemmenettverket (Wi-Fi).

Forutsetninger

- Wi-Fi er aktivert på ruterer.
 - Grunninnstillingen Wi-Fi er aktivert på maskinen.
→ "Aktivere Wi-Fi på maskinen", Side 33
 - Maskinen er innenfor WLAN-hjemmenettverkets (Wi-Fi) rekkevidde.
 - Home Connect-appen er installert på den mobile enheten.
1. Trykk på  i minst 3 sekunder.
 - ✓ Displayet viser **Aut**.
 2. Still inn programmet på posisjon 2.
 - ✓ Displayet viser **SAP**.
 3. Trykk på .
 - ✓ I displayet blinker .
 - ✓ Maskinen konfigurerer et eget WLAN-hjemmenettverk (Wi-Fi) med nettverksnavnet (SSID) HomeConnect.
 4. Gå til WLAN-innstillinger på den mobile enheten.
Koble den mobile enheten til WLAN-nettverket HomeConnect og angi WLAN-passordet (key) HomeConnect.
 - ✓ Den mobile enheten kobles nå opp til maskinen. Oppkoblingsprosessen kan ta inntil 60 sekunder.
 5. Åpne Home Connect-appen på den mobile enheten og følg trinnene i appen.
 6. Skriv inn nettverksnavnet (SSID) og passordet til hjemmenettverket (key) i Home Connect-appen.

7. Følg de siste trinnene i Home Connect-appen for å koble til maskinen.
 - ✓ Når displayet viser **con** og  lyser konstant, er maskinen koblet til WLAN-hjemmenettverket (Wi-Fi).
8. Dersom displayet viser Home Connect Error, er ikke maskinen koblet opp til WLAN-hjemmenettverket (Wi-Fi).
 - Kontroller om maskinen befinner seg innenfor rekkevidde av WLAN-hjemmenettverket (Wi-Fi).
 - Prøv på nytt å koble maskinen til WLAN-hjemmenettverket (Wi-Fi) med WPS-funksjonen.
9. Koble maskinen til Home Connect-appen. → *Side 33*



15.3 Koble maskinen til Home Connect-appen

Forutsetninger



- Maskinen er koblet til WLAN-hjemmenettverket (Wi-Fi).
 - Home Connect-appen er åpnet, og du er logget på.
1. Still programmet på posisjon 3.
 - ✓ Displayet viser **APP**.
 2. Trykk på .
 - ✓ Maskinen kobler seg opp til Home Connect-appen.
 3. Når maskinen vises i Home Connect-appen, følger du de siste trinnene i Home Connect-appen.
 - ✓ Når displayet viser **con**, er maskinen koblet opp til Home Connect-appen.

15.4 Aktivere Wi-Fi på maskinen

Merk: Når Wi-Fi er aktivert, vil strømforbruket økes i forhold til de verdiene som står oppført i forbruksverditabellen.



1. Trykk på  i ca. 3 sekunder.
2. Still inn programmet på posisjon 4.
 - ✓ Displayet viser **Con**.
3. Trykk på  helt til displayet viser **on**.
 - ✓ Wi-Fi er aktivert.

15.5 Deaktivere Wi-Fi på maskinen

1. Trykk på  i minst 3 sekunder.
2. Still inn programmet på posisjon 4.
 - ✓ Displayet viser **Con**.
3. Trykk på  helt til displayet viser **off**.
 - ✓ Wi-Fi er deaktivert.

Merk: Tilkoblingen gjenopprettes automatisk når Wi-Fi slås på igjen.

15.6 Tilbakestille maskinens nettverksinnstillinger



1. Trykk på  i minst 3 sekunder.
2. Still programmet i posisjon 5.
 - ✓ Displayet viser **rES**.
3. Trykk på .
 - ✓ Displayet viser **Yes**.
4. Trykk på .
 - ✓ Nettverksinnstillingene tilbakestilles.
 - ✓ Når displayet viser **End**, er nettverksinnstillingene tilbakestilt.

15.7 Fjernstart



Klarer vaskemaskinen for fjernstart med Home Connect-appen.

Aktivere fjernstart

Merknader

- Av sikkerhetsmessige årsaker vil fjernstart deaktiveres i følgende situasjoner:
 - Åpne maskindøren.
 - Trykk på .
 - Trykk på .
 - Slå av maskinen.
 - Etter strøbrudd.
- Av sikkerhetsmessige årsaker kan ikke fjernstart aktiveres i følgende situasjoner når maskindøren er åpen.

Forutsetninger

- Maskinen er koblet til WLAN-hjemmenettverket (Wi-Fi).
- Koble maskinen til Home Connect-appen.
- Det er valgt et program.
- ▶ Trykk på .
Hvis du holder knappen inne i minst 3 sekunder, åpner du menyen Home Connect.
Hvis du trykker på tasten, vil maskinen være aktivert for fjernstart via Home Connect-appen.
Når du åpner maskindøren, deaktiveres funksjonen automatisk.
- ✓  lyser.

Merk: Du deaktiverer funksjonen ved å trykke på .

15.8 Personvern

Følg merknadene om personvern. Første gang apparatet kobles til et hjemmenettverk med Internettforbindelse, overfører apparatet

følgende kategorier av data til Home Connect-serveren (førstegangsregistrering):

- Entydig identifisering av enheten (bestående av apparatkoder og MAC-adressen til den innebygde Wi-Fi-kommunikasjonsmodulen).
- Sikkerhetssertifikat for Wi-Fi-kommunikasjonsmodulen (for informasjonsteknisk sikring av forbindelsen).
- Aktuell program- og maskinvareversjon for husholdningsapparatet.
- Status for en eventuell tidligere tilbakestilling til fabrikkinnstillingene.

Denne førstegangsregistreringen forbereder bruken av Home Connect-funksjonene og er ikke nødvendig før første gang du skal bruke Home Connect-funksjoner.

Merk: Vær oppmerksom på at Home Connect-funksjonene kun kan brukes sammen med Home Connect-appen. Informasjon om personvern kan lastes ned i Home Connect-appen.

16 Grunninnstillingene

Du kan tilpasse grunninnstillingene til apparatet etter dine personlige behov.

Merk: Nærmere informasjon finner du i den digitale bruksanvisningen ved å skanne QR-koden i innholdsfortegnelsen eller på www.bosch-home.com.

17 Rengjøring og pleie

Rengjør og vedlikehold vaskemaskinen omhyggelig, slik at den holder seg funksjonsdyktig i lang tid.

Merk: Nærmere informasjon finner du i den digitale bruksanvisningen ved å skanne QR-koden i innholdsfortegnelsen eller på www.bosch-home.com.

17.1 Rengjøre trommelen

⚠ FORSIKTIG

Fare for personskade!

Varig vasking på lave temperaturer og manglende lufting av apparatet kan skade trommelen og føre til skader.

- ▶ Med jevne mellomrom bør man kjøre et program for rensing av trommelen eller vaske med temperaturer på minst 60 °C.
- ▶ Hver gang etter bruk bør man la maskinen tørke med åpen dør og vaskemiddelskuff.
- ▶ Kjør programmet **Trumrengöring** med vaskepulver uten tøy.

17.2 Rengjøring av vaskemiddelskuffen

1. Trekk ut vaskemiddelskuffen.

2. Trykk ned innsatsen og ta ut vaskemiddelskuffen.

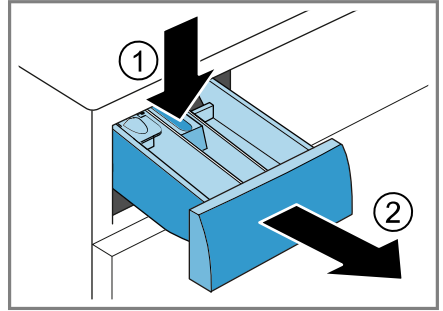

3. Trekk ut innsatsen ved å trekke den nedenfra og opp.

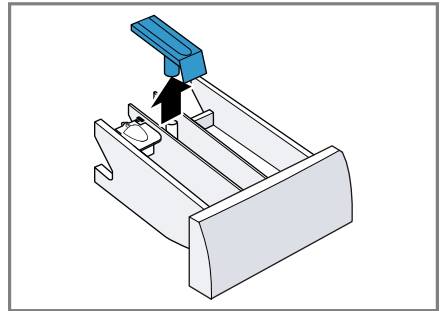

4. Rengjør vaskemiddelskuffen og innsatsen med vann og børste og la dem tørke.

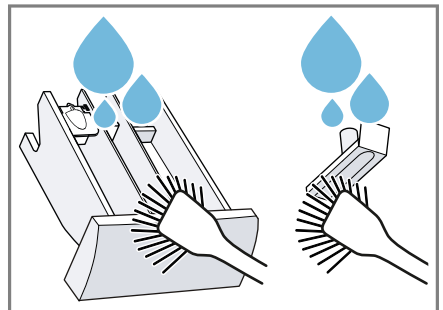

no Rengjøring og pleie

5. Sett inn innsatsen og la den gå i inngrep.

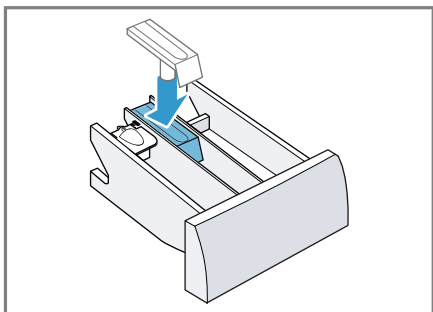

6. Rengjør åpningen på vaskemiddelskuffen.

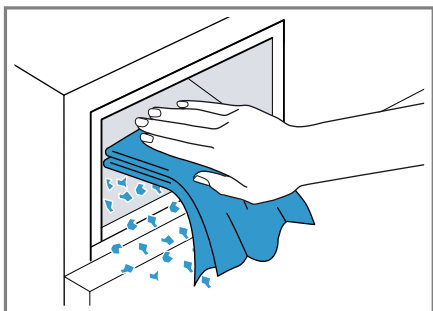

7. Skyv inn vaskemiddelskuffen.

17.3 Rengjøre vannpumpen

Rengjør vannpumpen ved feil, f.eks. hvis den er tett eller lagrer klappelyder.

Tømme vannpumpen

1. Steng vannkranen.
2. Slå av apparatet.
3. Trekk støpselet ut av stikkontakten.

4. Åpne serviceluken og ta den av.

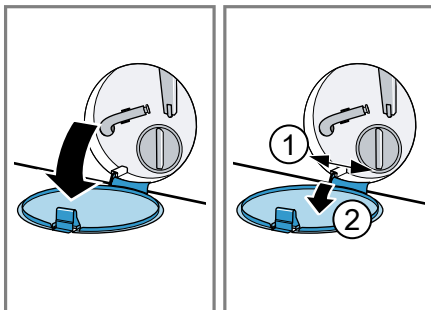

5. Skyv en tilstrekkelig stor beholder under åpningen.

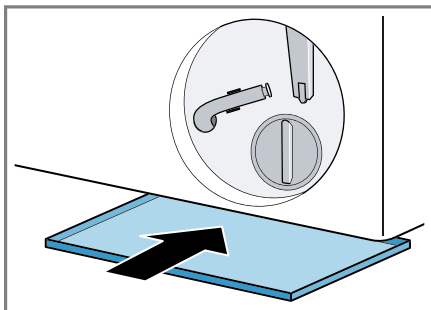

6. Ta tømme-slangen ut av holderen.

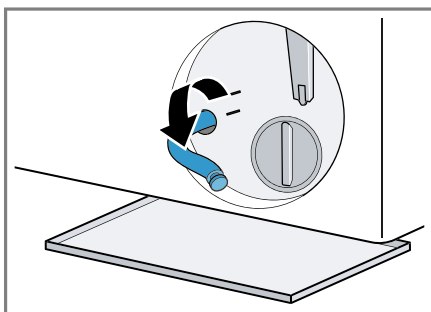

7. **⚠️ FORSIKTIG - Fare for skålding!** Vaskevannet blir varmt under vasking på høye temperaturer.
- ▶ Ikke ta i det varme vaskevannet.
- Dra av hetten slik at vaskevannet kan renne ned i beholderen.

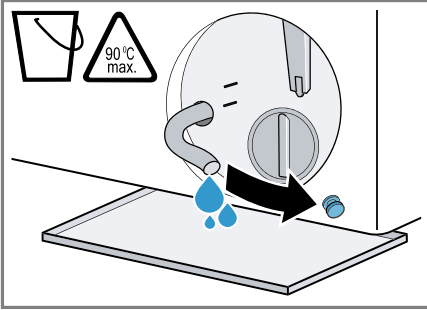

8. Trykk på hetten.

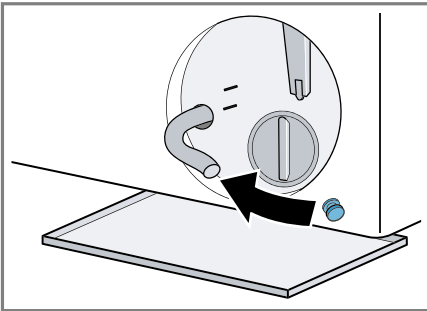

9. Klem tømme-slangen inn i holderen.

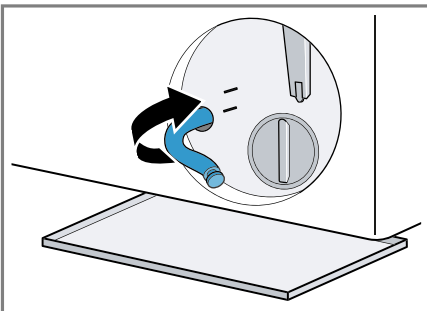

Rengjøre vannpumpen

Forutsetning: Vannpumpen er tom.
→ Side 36

- Ettersom det fortsatt kan være restvann i vannpumpen, må du være forsiktig når du skrur ut pumpe-lokket.
 - Grovt smuss kan føre til at filterinnsatsen setter seg fast i pumpehuset. Løsne opp smusset og ta ut filterinnsatsen.

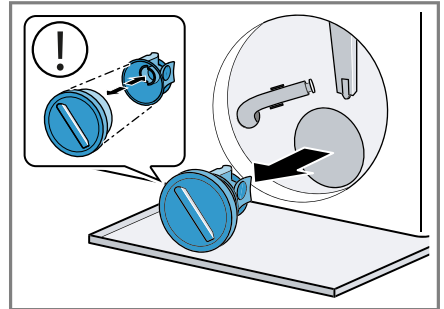

- Rengjør innsiden, gjengene på pumpe-lokket og pumpehuset.

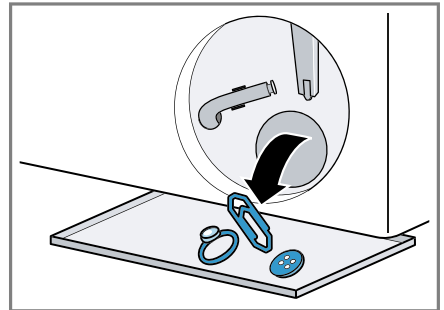

Pumpe-lokket består av to komponenter som kan tas fra hverandre ved rengjøring.

- Påse at vingehjulet på vannpumpen lar seg snurre rundt.

no Rengjøring og pleie

4. Sett inn pumpelokket.
 - Påse at komponentene i pumpelokket er riktig montert.

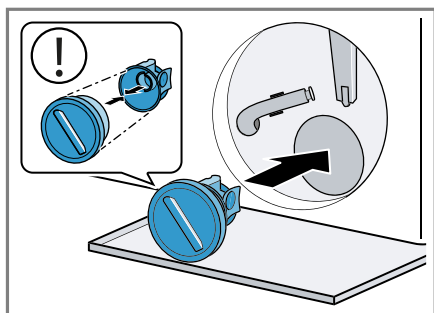

5. Skru pumpelokket inn til stopp.

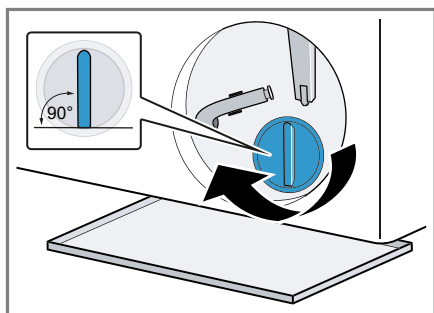

Håndtaket på pumpelokket skal stå loddrett.

6. Sett på og lukk serviceluken.

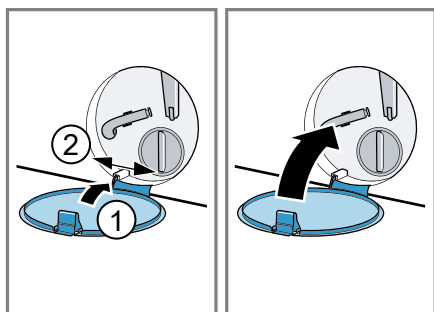

Før neste vask

For å hindre at det skal renne ubrukt vaskemiddel ned i avløpet ved neste vask, kjører du programmet **Urpumping** etter at du har tømt vannpumpen.

1. Åpne vannkranen.
2. Sett i støpselet.
3. Slå på maskinen.
4. Hell en liter vann i kammer II.
5. Velg et egnet program for utpumping.
→ "Programmer", Side 23

18 Utbedring av feil

Du kan selv utbedre små feil på apparatet. Benytt deg av informasjonen om feilsøking før du tar kontakt med kundeservice. På den måten unngår du unødige kostnader.





ADVARSEL





Fare for elektrisk støt!













Ukyndige reparasjoner er farlig.

- ▶ Kun opplært fagpersonell skal utføre reparasjoner på maskinen.
- ▶ Det må kun brukes originale reservedeler til reparasjon av maskinen.
- ▶ Dersom det oppstår skader på apparatets strømkabel, må den skiftes ut av produsenten, kundeservice eller av en annen kvalifisert person for å unngå at det oppstår fare.

| Feil | Årsak og feilsøking |
|--|---|
| Display har sluknet, og  blinker. | Strømsparemodus er aktivt. <ul style="list-style-type: none"> ▶ Trykk på en vilkårlig tast. ✓ Displayet lyser igjen. |
| "E:30 / -80" | <p>Avløpsrøret eller avløpsslangen er tett.</p> <ul style="list-style-type: none"> ▶ Rens avløpsrøret eller avløpsslangen. <p>Avløpsrøret eller avløpsslangen er i knekk eller klem.</p> <ul style="list-style-type: none"> ▶ Påse at avløpsrøret og avløpsslangen ikke ligger i knekk eller klem. <p>Vannpumpen er tett.</p> <ul style="list-style-type: none"> ▶ → "Rengjøre vannpumpen", Side 36 <p>Avløpsslangen er koblet til for høyt oppe.</p> <ul style="list-style-type: none"> ▶ Monter avløpsslangen i maks. 1 meters høyde. <p>Pumpelokket er ikke riktig satt sammen.</p> <ul style="list-style-type: none"> ▶ Sett sammen pumpelokket riktig. <p>Vaskemiddeldoseringen er for høy.</p> <ul style="list-style-type: none"> ▶ Strakstiltak: Bland ut en spiseskje tøymykner i 0,5 liter vann og hell blandingen i venstre kammer (ikke ved vasking av friluftts-, sports- og duntekstiler). ▶ Bruk mindre vaskemiddel neste gang du vasker samme mengde tøy. <p>Det er montert en forlengelse som ikke er tillatt på vannavløpsslangen.</p> <ul style="list-style-type: none"> ▶ Fjern forlengelser som ikke er tillatt fra vannavløpsslangen. → "Koble til maskinen", Side 14 <p>Pumpedekselet er ikke skrudd helt inn.</p> |

| Feil | Årsak og feilsøking |
|--|---|
| "E:30 / -80" | <ul style="list-style-type: none">▶ Påse at pumpedekselet er skrudd helt inn til stopp i apparatet. Håndtaket på pumpelokket skal stå loddrett. |
| "E:36 / -25 / -26" | Vannpumpen er tett. <ul style="list-style-type: none">▶ → "Rengjøre vannpumpen", Side 36 |
| "H:32" | Kontrollen for ubalanse har avbrutt sentrifugeringen på grunn av ujevn fordeling av tøyet. <ul style="list-style-type: none">▶ Fordel tøyet på nytt i trommelen. <p>Merk: Legg helst store og små plagg sammen i trommelen. Plagg i forskjellig størrelse fordeler seg bedre ved sentrifugering.</p> |
| "E:30 / -10" og/eller  | Vanntrykket er lavt. Ingen utbedring er mulig. |
| | Silene i vanninntaket er tette. <ul style="list-style-type: none">▶ Rens silene i vanninntaket. |
| | Vannkranen er stengt. <ul style="list-style-type: none">▶ Åpne vannkranen. |
| | Tilløpsslangen har en knekk eller ligger i klem. <ul style="list-style-type: none">▶ Påse at tilløpsslangen ikke har en knekk eller ligger i klem. |
| | Vannstandsmålesystemet er defekt. <p>Merk: Med denne feilmeldingen starter apparatet utpumping.</p> <ol style="list-style-type: none">1. Vent ca. 5 minutter, inntil utpumping er fullført.2. Tilbakestill feilmeldingen ved å slå av apparatet.3. Slå apparatet på igjen.4. Dersom feilmeldingen vises igjen, må du ta kontakt med kundeservice. → "Kundeservice", Side 49 |
| : blinker. | Spenningskontrollsystemet registrerer at tillatt spenning underskrides. <ul style="list-style-type: none">▶ Utbedring ikke mulig. <p>Merk: Når spenningsforsyningen har stabilisert seg, fortsetter programmet som normalt.</p> |
| | For lav spenning kan føre til at programmet forlenges. Ingen utbedring er mulig. |

| Feil | Årsak og feilsøking |
|---|---|
|  | <p>Vaskemiddeldoseringen er for høy.</p> <ul style="list-style-type: none"> ▶ Strakstiltak: Bland ut en spiseskje tøymykner i 0,5 liter vann og hell blandingen i venstre kammer (ikke ved vasking av friluft-, sports- og duntekstiler). ▶ Bruk mindre vaskemiddel neste gang du vasker samme mengde tøy. |
|  lyser. | <p>Temperaturen er for høy.</p> <ul style="list-style-type: none"> ▶ Vent til temperaturen har sunket. ▶ → "Avbryt program", Side 30 <hr/> <p>Vannstanden er for høy.</p> <ul style="list-style-type: none"> ▶ Velg et egnet program for utpumping. → "Programmer", Side 23 |
|  blinker. | <p>Døren er ikke lukket.</p> <ol style="list-style-type: none"> 1. Lukk døren. 2. Trykk på  for å starte programmet. <hr/> <p>Det er klemt fast tøy i døren.</p> <ol style="list-style-type: none"> 1. Åpne døren på nytt. 2. Fjern det fastklemt tøyet. 3. Lukk døren. 4. Trykk på  for å starte programmet. |
| Alle andre feilkoder. | <p>Funksjonsfeil</p> <ul style="list-style-type: none"> ▶ Ta kontakt med kundeservice. → "Kundeservice", Side 49 |
| "E:30/-20" | <p>Magnetventil defekt.</p> <ul style="list-style-type: none"> ▶ Ta kontakt med kundeservice. → "Kundeservice", Side 49 <hr/> <p>Vaskemiddeldoseringen er for høy.</p> <ul style="list-style-type: none"> ▶ Bruk mindre vaskemiddel neste gang du vasker samme mengde tøy. <hr/> <p>Ekstra vann fylt på.</p> <ul style="list-style-type: none"> ▶ Ikke fyll ekstra vann på apparatet under bruk. |
| Apparatet virker ikke. | <p>Støpselet på strømledningen er ikke satt i.</p> <ul style="list-style-type: none"> ▶ Koble apparatet til strømmettet. <hr/> <p>Sikringen i sikringsskapet har gått.</p> <ul style="list-style-type: none"> ▶ Kontroller sikringen i sikringsskapet. <hr/> <p>Svikt på strømforsyningen.</p> <ul style="list-style-type: none"> ▶ Kontroller om lyset i rommet eller andre apparater i rommet virker. |

| Feil | Årsak og feilsøking |
|----------------------------------|---|
| Programmet starter ikke. | <p>Du har ikke trykt på .</p> <ul style="list-style-type: none"> ▶ Trykk på . <hr/> <p>Døren er ikke lukket.</p> <ol style="list-style-type: none"> 1. Lukk døren. 2. Trykk på  for å starte programmet. <hr/> <p>Barnesikringer er aktivert.</p> <ul style="list-style-type: none"> ▶ → "Deaktivere barnesikring", Side 31 <hr/> <p> /  er aktivert.</p> <ul style="list-style-type: none"> ▶ Kontroller om  /  er aktivert. → "Taster", Side 21 <hr/> <p>Det er klemt fast tøy i døren.</p> <ol style="list-style-type: none"> 1. Åpne døren på nytt. 2. Fjern det fastklemt tøy. 3. Lukk døren. 4. Trykk på  for å starte programmet. |
| Døren lar seg ikke åpne. | <p> er aktivert.</p> <ul style="list-style-type: none"> ▶ Fortsett programmet ved å velge Centrifugering eller Urpumpning og trykke på . <hr/> <p>Temperaturen er for høy.</p> <ul style="list-style-type: none"> ▶ Vent til temperaturen har sunket. ▶ → "Avbryt program", Side 30 <hr/> <p>Vannstanden er for høy.</p> <ul style="list-style-type: none"> ▶ Velg et egnet program for utpumping. → "Programmer", Side 23 <hr/> <p>Strømbrydd.</p> <ul style="list-style-type: none"> ▶ Åpne døren med nødutløseren. → "Nødutløser", Side 48 |
| Vaskevannet blir ikke pumpet ut. | <p>Avløpsrøret eller avløpsslangen er tett.</p> <ul style="list-style-type: none"> ▶ Rens avløpsrøret eller avløpsslangen. <hr/> <p>Avløpsrøret eller avløpsslangen er i knekk eller klem.</p> <ul style="list-style-type: none"> ▶ Påse at avløpsrøret og avløpsslangen ikke ligger i knekk eller klem. <hr/> <p>Vannpumpen er tett.</p> <ul style="list-style-type: none"> ▶ → "Rengjøre vannpumpen", Side 36 <hr/> <p> er aktivert.</p> <ul style="list-style-type: none"> ▶ Fortsett programmet ved å velge Centrifugering eller Urpumpning og trykke på . <hr/> <p>Avløpsslangen er koblet til for høyt oppe.</p> <ul style="list-style-type: none"> ▶ Monter avløpsslangen i maks. 1 meters høyde. |

| Feil | Årsak og feilsøking |
|---|---|
| Vaskevannet blir ikke pumpet ut. | <p>Pumpelokket er ikke riktig satt sammen.</p> <ul style="list-style-type: none"> ▶ Sett sammen pumpelokket riktig. <hr/> <p>Vaskemiddeldoseringen er for høy.</p> <ul style="list-style-type: none"> ▶ Strakstiltak: Bland ut en spiseskje tøyemykner i 0,5 liter vann og hell blandingen i venstre kammer (ikke ved vasking av friluft-, sports- og duntekstiler). ▶ Bruk mindre vaskemiddel neste gang du vasker samme mengde tøy. <hr/> <p>Det er montert en forlengelse som ikke er tillatt på vannavløpsslangen.</p> <ul style="list-style-type: none"> ▶ Fjern forlengelser som ikke er tillatt fra vannavløpsslangen. → "Koble til maskinen", Side 14 <hr/> <p>Pumpedekselet er ikke skrudd helt inn.</p> <ul style="list-style-type: none"> ▶ Påse at pumpedekselet er skrudd helt inn til stopp i apparatet. Håndtaket på pumpelokket skal stå loddrett. |
| Det kommer ikke vann inn. Vaskemiddelet blir ikke skylt inn. | <p>Du har ikke trykt på ▷.</p> <ul style="list-style-type: none"> ▶ Trykk på ▷. <hr/> <p>Silene i vanninntaket er tette.</p> <ul style="list-style-type: none"> ▶ Rens silene i vanninntaket. <hr/> <p>Vannkranen er stengt.</p> <ul style="list-style-type: none"> ▶ Åpne vannkranen. <hr/> <p>Tilløpsslangen har en knekk eller ligger i klem.</p> <ul style="list-style-type: none"> ▶ Påse at tilløpsslangen ikke har en knekk eller ligger i klem. |
| Vaskemaskinen sentrifugerer lett flere ganger. | <p>Kontrollsystemet utjevner ubalanse ved å fordele tøyet flere ganger i maskinen.</p> <ul style="list-style-type: none"> ▶ Ingen feil – ingen handling nødvendig. <p>Merk: Legg helst store og små plagg sammen i trommelen når du skal fylle den. Plagg i forskjellig størrelse fordeler seg bedre ved sentrifugering.</p> |
| Programmets varighet forandrer seg i løpet av vaskeprosessen. | <p>Programforløpet optimeres elektronisk. Det kan føre til endring av programvarigheten.</p> <ul style="list-style-type: none"> ▶ Ingen feil – ingen handling nødvendig. <hr/> <p>Kontrollsystemet utjevner ubalanse ved å fordele tøyet flere ganger i maskinen.</p> <ul style="list-style-type: none"> ▶ Ingen feil – ingen handling nødvendig. |

| Feil | Årsak og feilsøking |
|---|--|
| Programmets varighet forandrer seg i løpet av vaskeprosessen. | <p>Merk: Legg helst store og små plagg sammen i trommelen når du skal fylle den. Plagg i forskjellig størrelse fordeler seg bedre ved sentrifugering.</p> <p>Skumkontrollsystemet setter i gang en ekstra skylling dersom det er stor skumdannelse.</p> <ul style="list-style-type: none"> ▶ Ingen feil – ingen handling nødvendig. |
| Vannet i trommelen er ikke synlig. | <p>Vannet er under det synlige området.</p> <ul style="list-style-type: none"> ▶ Ingen feil – ingen handling nødvendig. ▶ Ikke fyll ekstra vann på apparatet under bruk. |
| Det rykker i trommelen etter programstart. | <p>Grunnen til dette er en intern motortest.</p> <ul style="list-style-type: none"> ▶ Ingen feil – ingen handling nødvendig. |
| Det er restvann i kammeret ☼. | <p>Innsatsen i kammer ☼ er tett.</p> <ul style="list-style-type: none"> ▶ → "Rengjøring av vaskemiddelskuffen", Side 35 |
| Maskinen vibrerer og beveger seg under sentrifugeringen. | <p>Maskinen er ikke ordentlig i vater.</p> <ul style="list-style-type: none"> ▶ → "Sette maskinen i vater", Side 15 <p>Maskinføttene er ikke festet.</p> <ul style="list-style-type: none"> ▶ Fest maskinføttene. → "Sette maskinen i vater", Side 15 <p>Transportsikringene er ikke fjernet.</p> <ul style="list-style-type: none"> ▶ → "Fjerne transportsikringen", Side 13. |
| Trommelen roterer, men det kommer ikke vann inn. | <p>Tøymengderegistreringen er aktiv.</p> <ul style="list-style-type: none"> ▶ Ingen feil, ingen handling nødvendig. <p>Merk: Tøymengderegistreringen kan ta inntil 2 minutter.</p> |
| Kraftig skumdannelse. | <p>Vaskemiddeldoseringen er for høy.</p> <ul style="list-style-type: none"> ▶ Strakstiltak: Bland ut en spiseskje tøymykner i 0,5 liter vann og hell blandingen i venstre kammer (ikke ved vasking av friluftss-, sports- og duntekstiler). ▶ Bruk mindre vaskemiddel neste gang du vasker samme mengde tøy. |
| Høy sentrifugeringshastighet oppnås ikke. | <p>Det er stilt inn lav sentrifugeringshastighet.</p> <ul style="list-style-type: none"> ▶ Still inn høyere sentrifugeringshastighet ved neste vask. <p> er aktivert.</p> <ul style="list-style-type: none"> ▶ Velg programmer som egner seg for tekstiltypen. |
| | <p>Ubalansekontrollsystemet utjevner den ubalansen som skyldes redusert sentrifugeringshastighet.</p> <ul style="list-style-type: none"> ▶ Fordel tøyet på nytt i trommelen. |

| Feil | Årsak og feilsøking |
|--|---|
| Høy sentrifugerings-hastighet oppnås ikke. | <p>Merk: Legg helst store og små plagg sammen i trommelen. Plagg i forskjellig størrelse fordeler seg bedre ved sentrifugering.</p> <ul style="list-style-type: none"> ▶ Start programmet Centrifugering. |
| Sentrifugerings-programmet starter ikke. | <p>Avløpsrøret eller avløpslangen er tett.</p> <ul style="list-style-type: none"> ▶ Rens avløpsrøret eller avløpslangen. <p>Avløpsrøret eller avløpslangen er i knekk eller klem.</p> <ul style="list-style-type: none"> ▶ Påse at avløpsrøret og avløpslangen ikke ligger i knekk eller klem. <p>Kontrollen for ubalanse har avbrutt sentrifugeringen på grunn av ujevn fordeling av tøyet.</p> <ul style="list-style-type: none"> ▶ Fordel tøyet på nytt i trommelen. <p>Merk: Legg helst store og små plagg sammen i trommelen. Plagg i forskjellig størrelse fordeler seg bedre ved sentrifugering.</p> <ul style="list-style-type: none"> ▶ Start programmet Centrifugering. |
| Støyende, hvesende lyd. | <p>Vannet skylles inn i vaskemiddelskuffen under trykk.</p> <ul style="list-style-type: none"> ▶ Ingen feil – normal driftslyd. |
| Høye lyder under sentrifugeringen. | <p>Maskinen er ikke ordentlig i vater.</p> <ul style="list-style-type: none"> ▶ → "<i>Sette maskinen i vater</i>", Side 15 <p>Maskinføttene er ikke festet.</p> <ul style="list-style-type: none"> ▶ Fest maskinføttene. → "<i>Sette maskinen i vater</i>", Side 15 <p>Transportsikringene er ikke fjernet.</p> <ul style="list-style-type: none"> ▶ → "<i>Fjerne transportsikringen</i>", Side 13. |
| Klaprende lyder, rasling i vannpumpen. | <p>Det har havnet fremmedlegemer i vannpumpen.</p> <ul style="list-style-type: none"> ▶ → "<i>Rengjøre vannpumpen</i>", Side 36 |
| Slurpende, rytmisk sugelyd. | <p>Vannpumpen er aktiv, vaskevannet pumpes ut.</p> <ul style="list-style-type: none"> ▶ Ingen feil – normal driftslyd. |
| Krølldannelse. | <p>Sentrifugeringshastigheten er for høy.</p> <ul style="list-style-type: none"> ▶ Still inn lavere sentrifugeringshastighet ved neste vask. <p>Tøymengden er for stor.</p> <ul style="list-style-type: none"> ▶ Reduser tøymengden neste gang du vasker. <p>Det er valgt et program som er uegnet til tekstiltypen.</p> <ul style="list-style-type: none"> ▶ Velg programmer som egner seg for tekstiltypen. |

| Feil | Årsak og feilsøking |
|--|--|
| Vaskemiddel eller tøy-mykner drypper fra mansjetten og samler seg på døren eller i folden på mansjetten. | <p>Det er for mye vaskemiddel/tøymykner i vaskemiddel-skuffen.</p> <ul style="list-style-type: none"> ▶ Vær obs på markeringen i vaskemiddelskuffen når du doserer flytende vaskemiddel og tøymykner, og ikke doser høyere. |
| Resultatet av sentrifugeringen er ikke tilfredsstillende. Tøyet er for vått / for fuktig. | <p>Det er stilt inn lav sentrifugeringshastighet.</p> <ul style="list-style-type: none"> ▶ Still inn høyere sentrifugeringshastighet ved neste vask. ▶ Start programmet Centrifugering. |
| | <p> er aktivert.</p> <ul style="list-style-type: none"> ▶ Velg programmer som egner seg for tekstiltypen. |
| | <p>Avløpsrøret eller avløpsslangen er tett.</p> <ul style="list-style-type: none"> ▶ Rens avløpsrøret eller avløpsslangen. |
| | <p>Avløpsrøret eller avløpsslangen er i knekk eller klem.</p> <ul style="list-style-type: none"> ▶ Påse at avløpsrøret og avløpsslangen ikke ligger i knekk eller klem. |
| | <p>Kontrollen for ubalanse har avbrutt sentrifugeringen på grunn av ujevn fordeling av tøyet.</p> <ul style="list-style-type: none"> ▶ Fordel tøyet på nytt i trommelen. <p>Merk: Legg helst store og små plagg sammen i trommelen. Plagg i forskjellig størrelse fordeler seg bedre ved sentrifugering.</p> <ul style="list-style-type: none"> ▶ Start programmet Centrifugering. |
| | <p>Ubalansekontrollsystemet utjevner den ubalansen som skyldes redusert sentrifugeringshastighet.</p> <ul style="list-style-type: none"> ▶ Fordel tøyet på nytt i trommelen. <p>Merk: Legg helst store og små plagg sammen i trommelen. Plagg i forskjellig størrelse fordeler seg bedre ved sentrifugering.</p> <ul style="list-style-type: none"> ▶ Start programmet Centrifugering. |
| Rester av vaskemiddel på fuktig tøy. | <p>Vaskemidler kan inneholder stoffer som ikke er vann-løselige og kan avleire seg på tøyet.</p> <ul style="list-style-type: none"> ▶ Start programmet Sköljning . |
| Det er rester av vaskemiddel på det tørre tøyet. | <p>Vaskemidler kan inneholder stoffer som ikke er vann-løselige og kan avleire seg på tøyet.</p> <ul style="list-style-type: none"> ▶ Børst av tøyet etter vasking og tørking. |
| Home Connect fungerer ikke som det skal. | <p>Ulike årsaker er mulige.</p> <ul style="list-style-type: none"> ▶ Gå til www.home-connect.com. |

| Feil | Årsak og feilsøking |
|---|--|
| Ingen forbindelse til hjemmenettverket. | <p>Wi-Fi er slått av.</p> <ul style="list-style-type: none"> ▶ → <i>"Aktivere Wi-Fi på maskinen", Side 33</i> <hr/> <p>Wi-Fi er aktivert, men det kan ikke opprettes forbindelse til hjemmenettverket.</p> <ol style="list-style-type: none"> 1. Påse at hjemmenettverket er tilgjengelig. 2. Koble maskinen til hjemmenettverket på nytt. <ul style="list-style-type: none"> → <i>"Koble maskinen til WLAN-hjemmenettverk (Wi-Fi) med WPS-funksjon", Side 32</i> → <i>"Koble maskinen til WLAN-hjemmenettverk (Wi-Fi) uten WPS-funksjon", Side 32</i> |
| Det renner ut vann av tilløpsslangen. | <p>Tilløpsslangen er ikke riktig / stramt nok tilkoblet.</p> <ol style="list-style-type: none"> 1. Koble til tilløpsslangen ordentlig. <ul style="list-style-type: none"> → <i>"Tilkobling av tilløpsslangen", Side 14</i> 2. Stram skruforbindelsen godt. |
| Det renner ut vann av avløpsslangen. | <p>Avløpsslangen er skadet.</p> <ul style="list-style-type: none"> ▶ Skift ut den skadde avløpsslangen. <hr/> <p>Avløpsslangen er ikke koblet til ordentlig.</p> <ul style="list-style-type: none"> ▶ Koble til avløpsslangen ordentlig. <ul style="list-style-type: none"> → <i>"Tilkoblingstyper for vannavløp", Side 14</i> |
| Det er oppstått lukt i maskinen. | <p>Fuktighet og vaskemiddelrester kan fremme bakterievekst.</p> <ul style="list-style-type: none"> ▶ → <i>"Rengjøre trommelen", Side 35</i> ▶ La døren og vaskemiddelskuffen stå åpne når apparatet ikke er i bruk, slik at resten av vannet kan få tørke. |

18.1 Nødutløser

Låse opp døren

Forutsetning: Vannpumpen er tom.
→ Side 36

1. **OBS!** Vann som renner ut, kan medføre materielle skader.
- ▶ Ikke åpne døren hvis du kan se vann gjennom glasset.
Trekk nødutløseren nedover med et verktøy og slipp.

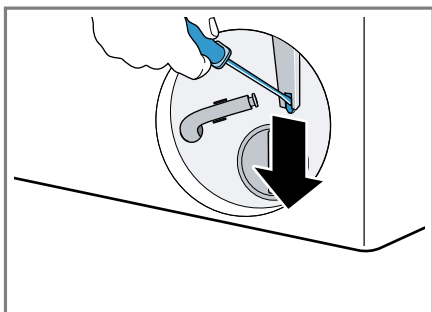

- ✓ Døren er låst opp.
2. Sett inn serviceluken og la den gå i inngrep.
3. Lukk serviceluken.

19 Transport, oppbevaring og avfallsbehandling

Her får du vite hvordan du skal forberede apparatet på transport og oppbevaring. Dessuten får du vite hvordan du kan kvitte deg med gamle apparater.

19.1 Demontering av maskinen

Merk: Nærmere informasjon finner du i den digitale bruksanvisningen ved å skanne QR-koden i innholdsfortegnelsen eller på www.bosch-home.com.

1. Steng vannkranen.
2. Tøm tilløpsslangen.
3. Slå av apparatet.
4. Trekk maskinstøpelet ut av stikkkontakten.
5. Tapp ut vaskevannet.
→ "Rengjøre vannpumpen", Side 36
6. Demonter slangene.

19.2 Sette inn transportsikringene

Sikre maskinen med transportsikringene for å unngå skader.

1. Fjern de 4 hettene med en skruetrekker.

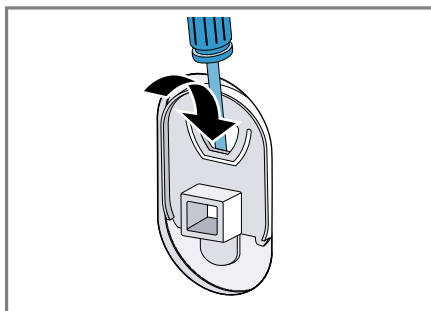

1. Ta vare på dekslene.
2. Monter de 4 transportsikringene. Når du gjør dette, skal du orientere deg etter beskrivelsen → "Fjerne transportsikringen", Side 13 og gå frem i omvendt rekkefølge.

19.3 Ta maskinen i bruk igjen

- ▶ For nærmere informasjon: Se
→ "Oppstilling og tilkobling", Side 11 og
→ "Før første gangs bruk", Side 18.

19.4 Avfallsbehandling av gammelt apparat

Med miljøvennlig avfallsbehandling kan verdifulle råstoffer gjenvinnes.

ADVARSEL

Fare for helseskader!

Barn kan bli sperret inne i apparatet og havne i livsfare.

- ▶ Ikke plasser apparatet bak en dør som hindrer at apparatdøren åpnes, eller som blokkerer den.
- ▶ Etter endt levetid på vaskemaskinen, må du trekke ut støpselet på strømledningen, kappe over strømledningen og ødelegge dørlåsen slik at vaskemaskindøren ikke lar seg lukke lenger.

1. Trekk ut strømkabelens støpsel.
2. Kapp av strømkabelen.
3. Kast apparatet på en miljøvennlig måte.

Du kan innhente informasjon om aktuelle muligheter for avfallsbehandling hos en spesialisert forhandler eller hos kommuneadministrasjonen der du bor.



Dette apparatet er klassifisert i henhold til det europeiske direktivet 2012/19/EU om avhending av elektrisk- og elektronisk utstyr (waste electrical and electronic equipment – WEEE). Direktivet angir rammene for innlevering og gjenvinning av innbytteprodukter.

20 Kundeservice

Hvis du har spørsmål om bruken, hvis du ikke selv kan utbedre en feil på apparatet, eller hvis apparatet må repareres, må du henvende deg til vår kundeservice.

Innenfor EØS får du funksjonsrelevante original-reservedeler i samsvarende med gjeldende økodesigndirektivet hos vår kundeservice i minst 10 år fra apparatet bringes ut på markedet.

Merk: I rammen av produsentens garantivilkår er bruk av kundeservice gratis.

Du får detaljert informasjon om garantitid og garantivilkår i ditt land hos vår kundeservice, din forhandler eller på våre nettsider.

Når du tar kontakt med kundeservice, trenger du produktnummer (E-Nr.) og produksjonsnummer (FD) for apparatet.

Kontaktinformasjonen for kundeservice finner du i den vedlagte kundeserviceoversikten eller på våre nettsider.

20.1 Produktnummer (E-Nr.) og produksjonsnummer (FD)

Du finner produktnummeret (E-Nr.) og produksjonsnummeret (FD) på apparatets typeskilt.

Alt etter modell er typeskiltet plassert:

- på innsiden av døren
- på innsiden av vedlikeholdsluken
- på baksiden av apparatet

Du kan skrive ned opplysningene, slik at du har data for apparatet og telefonnummeret til kundeservice raskt tilgjengelig når du trenger dem.

21 Forbruksverdier

Følgende informasjon gis i henhold til EU-forordningen om økodesign. De verdiene som er angitt for andre programmer enn **Eco 40-60**, er kun veiledende og beregnet etter gjeldende standard EN60456.

| Program | Tøymengde (kg) | Programvarighet (h:min) ¹ | Energiforbruk (kWh/syklus) ¹ | Vannforbruk (l/syklus) ¹ | Maks. temperatur (°C) 5 min ¹ | Sentrifugehastighet (o/min) ¹ | Restfuktighet (%) ¹ |
|-------------------------|----------------|--------------------------------------|---|-------------------------------------|--|--|--------------------------------|
| Eco 40-60 ² | 9,0 | 3:48 | 0,870 | 75,0 | 38 | 1351 | 50,00 |
| Eco 40-60 ² | 4,5 | 2:54 | 0,370 | 40,0 | 27 | 1351 | 49,00 |
| Eco 40-60 ² | 2,5 | 2:22 | 0,180 | 30,0 | 23 | 1351 | 52,00 |
| Bomull 20 °C | 9,0 | 3:44 | 0,400 | 98,0 | 23 | 1400 | 50,00 |
| Bomull 40 °C | 9,0 | 3:44 | 1,290 | 98,0 | 44 | 1400 | 50,00 |
| Bomull 60 °C | 9,0 | 3:44 | 1,750 | 98,0 | 60 | 1400 | 50,00 |
| Syntet 40 °C | 4,0 | 2:37 | 0,800 | 61,0 | 44 | 1200 | 30,00 |
| Mix 40 °C | 4,0 | 1:05 | 0,640 | 44,0 | 42 | 1400 | 53,00 |
| ☞ Ylle/ Handtvätt 30 °C | 2,0 | 0:41 | 0,300 | 48,0 | 29 | 800 | 26,00 |

¹ De faktiske verdiene kan avvike fra de verdiene som er angitt, dette på grunn av påvirkning fra vanntrykk, hardhet, inngangstemperatur, omgivelsestemperatur, tøype, tøymengde, tøyets skittenhetsgrad, det vaskemiddelet som brukes, ustabil strømforsyning og de tilleggfunksjonene som er valgt.

² Testprogram iht. EU-forordningen om økodesign og EU-forordningen om energimerking, med kaldt vann (15 °C).

22 Tekniske data

| | |
|--------------|----------------------|
| Maskinhøyde | 84,8 cm |
| Maskinbredde | 59,8 cm |
| Maskindybde | 63,2 cm |
| Vekt | 71,8 kg ¹ |

¹ Avhengig av apparatets utstyr

| | |
|-----------------------------|---------------------|
| Maksimal tøymengde | 9,0 kg |
| Nettspenning | 220-240 V, 50-60 Hz |
| ☞ Min. installasjonssikring | 10 A |
| Nominell effekt | 2300 W |

¹ Avhengig av apparatets utstyr

| | |
|-------------------------|---|
| Effekttopptak | <ul style="list-style-type: none"> ■ Utkoblet tilstand: 0,15 W ■ Ikke utkoblet tilstand: 0,50 W ■ Tid til oppkoblet beredskapsmodus (Wi-Fi) stilles inn: 5 min ■ Nettverksoppkoblet standby-modus (Wi-Fi): 1,50 W |
| Vanntrykk | <ul style="list-style-type: none"> ■ Minst: 100 kPa (1 bar) ■ Maks.: 1000 kPa (10 bar) |
| Lengde på tilløpsslange | 150 cm |
| Lengde på avløpsslange | 150 cm |
| Lengde på strømledning | 210 cm |

¹ Avhengig av apparatets utstyr

Nærmere informasjon om din modell finner du på Internett på <https://eprel.ec.europa.eu/>¹. Nettstedet lenker til den offisielle EU-produkt databasen EPREL. Følg deretter anvisningene for modellsøket. Modellkoden består av tegnene foran skråstreken i produktnummeret (E-Nr.) på typeskiltet. Alternativt finner du også modellkoden i første linje i EU-energimerkingen.

23 Samsvarserklæring

Herved erklærer Robert Bosch Hausgeräte GmbH at apparatet med Home Connect-funksjonalitet overholder grunnleggende krav og øvrige bestemmelser i direktiv 2014/53/EU. En utførlig RED-samsvarserklæring finner du, sammen med øvrige dokumenter, på produktsiden for ditt apparat på internettadressen www.bosch-home.com.



2,4-GHz-bånd (2400–2483,5 MHz): maks. 100 mW

¹ Gjelder kun for land innenfor EØS



Thank you for buying a Bosch Home Appliance!

Register your new device on MyBosch now and profit directly from:

- **Expert tips & tricks for your appliance**
- **Warranty extension options**
- **Discounts for accessories & spare-parts**
- **Digital manual and all appliance data at hand**
- **Easy access to Bosch Home Appliances Service**

Free and easy registration – also on mobile phones:

www.bosch-home.com/welcome



Looking for help? You'll find it here.

Expert advice for your Bosch home appliances, help with problems or a repair from Bosch experts.

Find out everything about the many ways Bosch can support you:

www.bosch-home.com/service

Contact data of all countries are listed in the attached service directory.

BSH Hausgeräte GmbH

Carl-Wery-Straße 34

81739 München, GERMANY

www.bosch-home.com

A Bosch Company



9001709568 (020220)

no