

# SIEMENS

WG56G2MEDN

# Vaskemaskine



DA Betjenings- og installationsvejledning



**Du kan finde yderligere oplysninger i den digitale brugervejledning.**



## Indholdsfortegnelse

<b>1 Sikkerhed.....</b>	<b>4</b>	<b>9 Programmer.....</b>	<b>25</b>
1.1 Generelle henvisninger .....	4	<b>10 Tilbehør.....</b>	<b>29</b>
1.2 Bestemmelsesmæssig brug .....	4	<b>11 Vasketøj .....</b>	<b>29</b>
1.3 Begrænsning af brugerkreds ....	4	11.1 Forberedelse af vasketøj.....	29
1.4 Sikker installation .....	5	<b>12 Vaskemidler og plejemidler ....</b>	<b>29</b>
1.5 Sikker anvendelse.....	7	<b>13 Generel betjening.....</b>	<b>30</b>
1.6 Sikker rengøring og vedligeholdelse .....	9	13.1 Tænde for apparatet.....	30
<b>2 Undgåelse af materielle skader .....</b>	<b>11</b>	13.2 Indstilling af program .....	30
<b>3 Miljøbeskyttelse og besparelse .....</b>	<b>12</b>	13.3 Tilpasning af programindstillinger .....	30
3.1 Bortskaffelse af emballage.....	12	13.4 Vasketøj, ilægning .....	30
3.2 Spar energi og ressourcer .....	12	13.5 Isætning af doseringsindsats til flydende vaskemidler.....	30
3.3 Energisparetilstand.....	12	13.6 Anvendelse af doseringsindsats til flydende vaskemidler .....	31
<b>4 Opstilling og tilslutning .....</b>	<b>12</b>	13.7 Påfyldning af vaskemidler og plejemidler.....	31
4.1 Udpakning af apparat .....	12	13.8 Start af program .....	31
4.2 Leveringsomfang .....	13	13.9 Iblødsætning af vasketøj .....	32
4.3 Krav til opstillingssted .....	13	13.10 Efterfyldning af vasketøj .....	32
4.4 Fjern transportsikringerne .....	14	13.11 Afbryde program .....	32
4.5 Fjerne transportsikringer .....	15	13.12 Fortsætte program ved skyllestop.....	32
4.6 Tilslutning af apparat.....	16	13.13 Tage vasketøj ud .....	32
4.7 Justering af apparatet .....	17	13.14 Slukning af apparat .....	32
<b>5 Lær apparatet at kende.....</b>	<b>18</b>	<b>14 Børnesikring.....</b>	<b>33</b>
5.1 Apparat.....	18	14.1 Aktivering af børnesikring .....	33
5.2 Sæbeskuffe .....	18	14.2 Deaktivering af børnesikring .....	33
5.3 Betjeningsfelt .....	19		
<b>6 Inden den første ibrugtagning..</b>	<b>20</b>		
6.1 Starte vaskeprogram uden vasketøj .....	20		
<b>7 Display .....</b>	<b>21</b>		
<b>8 Taster .....</b>	<b>23</b>		

<b>15 Grundindstillinger .....</b>	<b>34</b>
15.1 Oversigt over grundindstillinger.....	34
15.2 Ændre grundindstillinger .....	35
<b>16 Programtæller .....</b>	<b>35</b>
16.1 Åbning af programtæller .....	35
<b>17 Rengøring og pleje.....</b>	<b>35</b>
17.1 Tromlerengøring .....	35
17.2 Rengøring af sæbeskuffe .....	35
17.3 Rengøring af pumpe .....	36
17.4 Rengøring af indløbsåbningen i gummimanchetten .....	39
<b>18 Afhjælpning af fejl.....</b>	<b>40</b>
18.1 Nødåbning.....	49
<b>19 Transport, opbevaring og bortskaffelse.....</b>	<b>49</b>
19.1 Demontering af apparat .....	49
19.2 Anbringe transportsikringer...	49
19.3 Ibrugtagning af apparatet igen.....	49
19.4 Bortskaffelse af udtjent apparat .....	49
<b>20 Kundeservice .....</b>	<b>50</b>
20.1 Produktnummer (E-Nr.) og fabrikationsnummer (FD-Nr.).....	50
<b>21 Forbrugsværdier .....</b>	<b>51</b>
<b>22 Tekniske data .....</b>	<b>51</b>



# 1 Sikkerhed

---

Overhold følgende sikkerhedsanvisninger.

## 1.1 Generelle henvisninger



- Læs denne vejledning omhyggeligt igennem.
- Opbevar vejledningen og produktinformationerne til senere brug, og giv dem videre til en senere ejer.
- Tilslut ikke apparatet i tilfælde af en transportskade.

## 1.2 Bestemmelsesmæssig brug

Anvend kun apparatet:

- til at vaske tekstiler, der tåler maskinvask, og uld, der tåler håndvask, iht. vaskeetiketten.
- med postevand og vaske- samt plejemidler, der fås i normal handel, og som er egnet til vaskemaskine.
- i privat husholdning og i lukkede rum i huslige omgivelser.
- Op til en højde på maksimalt 4000 m over havets overflade.

## 1.3 Begrænsning af brugerkreds

Dette apparat kan bruges af børn, der er fyldt 8 år, samt af personer med begrænsede fysiske, sensoriske eller psykiske evner eller manglende erfaring og/eller viden, hvis de overvåges eller er blevet instrueret i en sikker brug af apparatet og har forstået de farer, der kan være forbundet med brugen af apparatet.

Børn må ikke bruge apparatet til leg.

Rengøring og brugervedligeholdelse må ikke udføres af børn, medmindre de overvåges.

Børn, som er under 3 år, og husdyr skal altid befinde sig på sikker afstand af apparatet.

## 1.4 Sikker installation

### **⚠ ADVARSEL – Fare for elektrisk stød!**

Ukorrekte installationer er farlige.

- ▶ Apparatet må kun tilsluttes og bruges iht. angivelserne på typeskiltet.
- ▶ Apparatet må kun tilsluttes et strømnet med vekselstrøm via en stikdåse med jord, der er installeret forskriftsmæssigt.
- ▶ Jordledningssystemet, der beskytter husets elinstallation, skal være installeret forskriftsmæssigt. Installationen skal have et tilstrækkeligt stort ledningstværsnit.
- ▶ Hvis der anvendes et HFI-relæ, så brug kun en type med dette mærke .
- ▶ Forsyn aldrig apparatet via en ekstern kontaktnordning, f.eks. tidsur eller fjernstyring.
- ▶ Når apparatet er monteret, skal nettilslutningsledningens netstik være frit tilgængeligt, eller hvis dette ikke er muligt, skal der være monteret en alpolet afbryderanordning i den faste elektriske installation, som opfylder de gældende installationsbestemmelser.
- ▶ Sørg under opstilling af apparatet for, at nettilslutningsledningen ikke kommer i klemme eller bliver beskadiget.

Brug af apparatet uden jording er farligt.

- ▶ I Danmark er apparatet kun godkendt til brug i forbindelse med en stikkontakt type E.

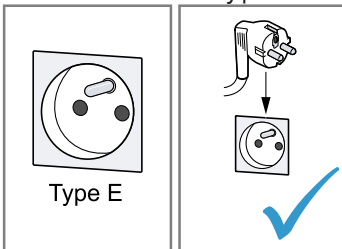

- ▶ Hvis der kun findes en stikkontakt af type K på tilslutningsstedet, skal apparatet tilsluttes med en egnet adapter. Kun på den måde er apparatet jordet korrekt. Denne adapter (reservodels-nr. 00623333) kan købes hos kundeservice.

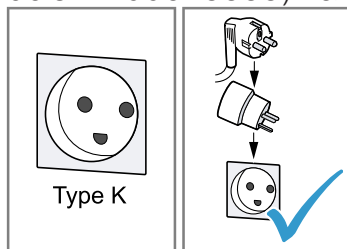

En beskadiget isolering af nettilslutningsledningen er farlig.

- ▶ Nettilslutningsledningen må aldrig komme i kontakt med varmekilder eller varme apparatdele.
- ▶ Nettilslutningsledningen må aldrig komme i kontakt med skarpe spidser eller kanter.
- ▶ Nettilslutningsledningen må aldrig knækkes, klemmes eller ændres.

### **⚠ ADVARSEL – Brandfare!**

Anvendelse af en forlænget nettilslutningsledning og ikke-godkendte adaptere er farligt.

- ▶ Brug ikke forlængerledning eller multistikdåser.
- ▶ Brug kun adaptere og nettilslutningsledninger, der er godkendt af producenten.
- ▶ Hvis nettilslutningsledningen er for kort, og en længere nettilslutningsledning ikke er til rådighed, så kontakt en autoriseret elinstallatør for at tilpasse installationen i huset.

### **⚠ ADVARSEL – Fare for tilskadekomst!**

Apparatets høje vægt kan medføre skader ved løft.

- ▶ Løft ikke apparatet alene.

Hvis apparatet bliver opstillet ukorrekt i en tørre-/vaskesøjle, kan det øverste apparat falde ned.

- ▶ Tørretumbleren må udelukkende placeres ovenpå en vaskemaskine ved hjælp af montagesættet fra tørretumblereproducenten. Andre opstillingsmåder er ikke tilladt.

- ▶ Anbring ikke apparatet i en vaske-/tørresøjle, hvis tørretumblerens producent ikke kan levere et egnet montagesæt.
- ▶ Apparater fra forskellige producenter og/eller med forskellig dybde eller bredde må ikke opstilles i en vaske-/tørresøjle.
- ▶ Vaske-/tørresøjler må ikke opstilles på en sokkel, fordi apparaterne kan vælte.

### **⚠ ADVARSEL – Fare for kvælning!**

Børn kan trække emballagemateriale over hovedet eller vikle sig ind i det og blive kvælt.

- ▶ Opbevar emballagematerialet utilgængeligt for børn.
- ▶ Lad ikke børn lege med emballagemateriale.

### **⚠ PAS PÅ! – Fare for tilskadekomst!**

Under driften kan apparatet vibrere eller bevæge sig.

- ▶ Opstil apparatet på et rent, plant og fast underlag.
- ▶ Indjuster apparatet ved hjælp af maskinfødderne og et vaterpas. Der er fare for snubling, hvis slanger og nettilslutningsledninger forlægges ukorrekt.
- ▶ Slanger og nettilslutningsledninger skal føres, så der ikke er fare for snubling.

Hvis apparatet flyttes ved hjælp af fremspringende dele, som f.eks. lugen, kan disse dele brække af.

- ▶ Flyt ikke apparatet ved hjælp af fremspringende dele.

### **⚠ PAS PÅ! – Fare for snitsår!**

Berøring af skarpe kanter kan forårsage snitsår.

- ▶ Rør ikke ved apparatets skarpe kanter.
- ▶ Brug beskyttelseshandsker ved installation og transport af apparatet.

## **1.5 Sikker anvendelse**

### **⚠ ADVARSEL – Fare for elektrisk stød!**

Et beskadiget apparat eller en beskadiget nettilslutningsledning er farlig.

- ▶ Brug aldrig et beskadiget apparat.

- ▶ Træk aldrig i nettilslutningsledningen for at afbryde apparatets forbindelse til strømnettet. Tag altid fat i nettilslutningsledningens netstik, og træk det ud.
- ▶ Hvis apparatet eller nettilslutningsledningen er beskadiget, så træk straks nettilslutningsledningens netstik ud, eller slå sikringen fra i sikringskabet, og luk for vandhanen.
- ▶ Kontakt kundeservice. → Side 50

Indtrængende fugtighed kan forårsage et elektrisk stød.

- ▶ Anvend kun apparatet i lukkede rum.
- ▶ Udsæt aldrig apparatet for ekstrem varme og fugt.
- ▶ Brug ikke damprensere, højtryksrensere, slanger eller brusere til at rengøre apparatet.

### **⚠ ADVARSEL – Fare for sundhedsskader!**

Børn kan lukke sig inde i apparatet og komme i livsfare.

- ▶ Opstil ikke apparatet bag en dør, som blokerer eller forhindrer åbning af apparatets dør.
- ▶ Træk nettilslutningsledningens netstik ud ved udtjente apparater, skær derefter nettilslutningsledningen over, og ødelæg låsen i apparatets dør, så apparatets dør ikke længere låser.

### **⚠ ADVARSEL – Fare for kvælning!**

Børn kan indånde eller sluge smådele og dermed blive kvalt.

- ▶ Opbevar smådele utilgængeligt for børn.
- ▶ Lad ikke børn lege med smådele.

### **⚠ ADVARSEL – Fare for forgiftning!**

Vaskemidler og plejemidler kan føre til forgiftning, hvis de synkes/spises.

- ▶ Søg læge, hvis vaske-/plejemidlerne er blevet indtaget.
- ▶ Opbevar vaskemidler og plejemidler utilgængeligt for børn.

### **⚠ ADVARSEL – Eksplosionsfare!**

Det kan medføre en eksplosion i apparatet, hvis tøjet er blevet forbehandlet med rensmidler med indhold af opløsningsmidler.

- ▶ Skyl forbehandlet tøj grundigt med vand inden tørringen.



**⚠ PAS PÅ! – Fare for tilskadekomst!**

Hvis personer står på apparatet eller klatrer op på det, kan afdækningspladen knække.

- ▶ Stå ikke på apparatet.

Hvis personer sætter sig på den åbne luge, eller støtter sig til den, kan apparatet vælte.

- ▶ Personer må ikke sidde på lugen eller støtte sig til den.
- ▶ Sæt ikke genstande på lugen.

Hvis hænderne stikkes ind i den roterende tromle, kan det medføre tilskadekomst.

- ▶ Vent til tromlen står helt stille, før hænderne stikkes ind i tromlen.

**⚠ PAS PÅ! – Fare for skoldning!**

Vaskevandet bliver meget varmt, når der vaskes ved høje temperaturer.

- ▶ Rør ikke ved det varme vaskevand.

**⚠ PAS PÅ! – Fare for kemisk forbrænding!**

Når sæbeskuffen åbnes, kan der sprøjte vaske- og plejemidler ud af apparatet. Kontakt med øjne eller hud kan medføre irritation.

- ▶ Skyl øjne eller hud grundigt, hvis de kommer i kontakt med vaskemidler/plejemidler.
- ▶ Søg læge, hvis vaske-/plejemidlerne er blevet indtaget.
- ▶ Opbevar vaskemidler og plejemidler utilgængeligt for børn.

**1.6 Sikker rengøring og vedligeholdelse****⚠ ADVARSEL – Fare for elektrisk stød!**

Forkert udførte reparationer er farlige.

- ▶ Kun fagpersonale, der er uddannet til det, må udføre reparationer på apparatet.
- ▶ Der må kun anvendes originale reservedele til reparation af apparatet.
- ▶ Hvis nettilslutningsledningen til apparatet bliver beskadiget, skal den udskiftes af producenten, producentens kundeservice eller en lignende kvalificeret person for at undgå, at der opstår fare.

Indtrængende fugtighed kan forårsage et elektrisk stød.

- ▶ Brug ikke damprensere, højtryksrensere, slanger eller brusere til at rengøre apparatet.

### **⚠ ADVARSEL – Fare for tilskadekomst!**

Anvendelse af uoriginale reservedele og uoriginalt tilbehør er farligt.

- ▶ Anvend kun originale reservedele og originalt tilbehør fra producenten.

### **⚠ ADVARSEL – Fare for forgiftning!**

Anvendelse af opløsningsmiddelholdige rengøringsmidler kan danne giftige dampe.

- ▶ Der må ikke benyttes opløsningsmiddelholdige rengøringsmidler.

## 2 Undgåelse af materielle skader

### BEMÆRK!

Fejldosering af skyllemidler, vaske-midler, plejemidler og rengøringsmidler kan forringe apparatets funktion.

- ▶ Følg producenternes doseringsanbefalinger.

Overskridelse af den maksimale tøj-mængde forringer apparatets funk-tion.

- ▶ Overhold den maksimale tøj-mængde for alle programmer, og over-skrid den ikke.  
→ "Programmer", Side 25

Apparatet skal være sikret med trans-portsikringer under transport. Det kan medføre materielle skader og beska-digelse af apparatet, hvis transport-sikringerne ikke fjernes.

- ▶ Fjern alle transportsikringer helt, in-den apparatet tages i brug første gang, og opbevar dem.
- ▶ Monter altid samtlige transportsik-ringer for at undgå transport-skader.

Forkert tilslutning af vandtilløbslan-gen kan medføre materielle skader.

- ▶ Forskrningerne på vandtilløbet skal spændes til med hånden.
- ▶ Tilslut så vidt muligt vandtilløbs-slangen direkte på vandhanen uden ekstra forbindelseselementer som adaptere, forlængere eller ventiler.
- ▶ Vær opmærksom på, at vandha-nens indvendige diameter som minimum skal være 17 mm.
- ▶ Vær opmærksom på, at gevindet på tilslutningen til vandhanen som minimum skal være 10 mm langt.

Et for lavt eller for højt vandtryk kan forringe apparatets funktion.

- ▶ Kontroller, at vandtrykket i vandfor-syningen er mindst 100 kPa (1 bar) og maksimalt 1000 kPa (10 bar).
- ▶ Hvis vandtrykket overskrider den angivne maksimumværdi, skal der installeres en trykreduktionsventil mellem drikkevandstilslutningen og apparatets slangesæt.
- ▶ Apparatet må ikke tilsluttes til blan-dingsbatteriet på en trykløs vand-varmer.

Ændrede eller beskadigede vandslanger kan medføre materielle skader og skader på apparatet.

- ▶ Vandslanger må aldrig knækkes, klemmes, ændres eller skæres igennem.
- ▶ Brug kun de medfølgende vandslanger eller slanger som ori-ginale reservedele.
- ▶ Genanvend aldrig brugte vandslan-ger.

Drift af apparatet med forurenede eller for varmt vand kan medføre materiel-le skader og beskadige apparatet.

- ▶ Apparatet må udelukkende anvendes med koldt ledningsvand.
- Uegnede rengøringsmidler kan be-skadige apparatets overflader.
- ▶ Der må ikke anvendes stærke eller skurende rengøringsmidler.
- ▶ Brug ikke rengøringsmidler med højt indhold af alkohol.
- ▶ Brug ikke hårde skuresvampe eller rengøringssvampe.
- ▶ Apparatet må kun rengøres med vand og en blød fugtig klud.
- ▶ Fjern rester af vaskemidler, spray og lignende med det samme.

---

## 3 Miljøbeskyttelse og besparelse

### 3.1 Bortskaffelse af emballage

Alt emballagemateriale er miljøvenligt og egnet til genbrug.

- ▶ Bortskaf de enkelte dele adskilt efter art.

### 3.2 Spar energi og ressourcer

Overholdes disse henvisninger, forbruger dit apparat mindre strøm og vand.

Anvend programmer med lave temperaturer og længere vasketider, og udnyt den maksimale tøjmenge.

- ✓ Ved sådanne programmer er både vandforbrug og energiforbruget mest effektivt.

Doser vaskemidlet svarende til vasketøjets tilsmudsningsgrad.

- ✓ Ved let til normal tilsmudsning er en mindre vaskemiddelmængde tilstrækkelig. Overhold producentens anbefalede vaskemiddelmængde.

Reducer vasketemperaturen ved let og normalt snavset vasketøj.

- ✓ Ved lavere temperaturer forbruger apparatet mindre energi. Ved let til normal tilsmudsning er lavere vasketemperaturer end angivet på plejeetiketten også tilstrækkelige.

Indstil den maksimale centrifugeringshastighed, hvis tøjet efterfølgende skal tørres i en tørretumbler.

- ✓ Det reducerer programvarigheden for tørring og sænker energiforbruget, når vasketøjet er mindre fugtigt. Med en højere centrifugeringshastighed reduceres restfugtigheden i vasketøjet, mens støjen fra centrifugeringen forøges.

Vask vasketøjet uden forvask.

- ✓ Vask med forvask forlænger programvarigheden og forøger energiforbruget og vandforbruget.

Apparatet er udstyret med en funktion til mængdeautomatik.

- ✓ Mængdeautomatikken tilpasser vandforbrug og programvarighed optimalt til tekstiltypen og mængden af vasketøj.

### 3.3 Energisparetilstand

Hvis apparatet ikke betjenes i længere tid, skifter det automatisk til energisparetilstand.

Energisparetilstanden bliver afsluttet, når apparatet betjenes igen.

---

## 4 Opstilling og tilslutning

### 4.1 Udpakning af apparat

#### **BEMÆRK!**

Genstande inde i tromlen, som ikke hører med til apparatets drift, kan medføre materielle skader og skader på apparatet.

- ▶ Fjern disse genstande og det leverede tilbehør fra tromlen, inden apparatet tages i brug.

1. Fjern alt emballagemateriale og beskyttelsesafdækninger fra apparatet.  
→ *"Bortskaffelse af emballage", Side 12*
2. Kontroller, om der er synlige skader på apparatet.
3. Åbn lugen.
4. Tag tilbehøret ud af tromlen.
5. Luk lugen.

## 4.2 Leveringsomfang

Kontrollér alle dele for transport-skader efter udpakningen, og om leveringen indeholder alle dele.

### BEMÆRK!

Drift med ufuldstændigt eller defekt tilbehør kan forringe apparatets funktion eller medføre materielle skader eller beskadigelse af apparatet.

- ▶ Brug ikke apparatet med ufuldstændigt eller defekt tilbehør.
- ▶ Sæt det rigtige tilbehør ind i apparatet, inden det sættes i drift.  
→ *"Tilbehør", Side 29*

**Bemærk:** På fabrikken er det blevet kontrolleret, at apparatet er fejlfrit. Derfor kan der være vandpletter tilbage i apparatet. Pletterne forsvinder efter den første vask.

Leveringen består af:

- Vaskemaskine
- Medfølgende dokumentation
- Transportsikringer  
→ *"Fjern transportsikringerne", Side 14*
- Afdækningskapper
- Tilslutningsadapter
- Vandtilførselsslange  
→ *"Tilslutning af tilløbsslange", Side 16*

## 4.3 Krav til opstillingssted

### ⚠ ADVARSEL

#### Fare for elektrisk stød!

Apparatet indeholder spændingsførende dele. Det er farligt at berøre spændingsførende dele.

- ▶ Brug ikke apparatet uden afdækningsplade.

### ⚠ ADVARSEL

#### Fare for tilskadekomst!

Når apparatet er placeret på en sokkel, kan det vælte under driften.

- ▶ Fastgør altid apparatets fødder med producentens monteringsbeslag → *Side 29*, inden det tages i brug på en sokkel.

### BEMÆRK!

Det kan beskadige apparatet, hvis restvand fryser til is.

- ▶ Apparatet må ikke opstilles og anvendes på steder med frostfare eller i det fri.

Hvis apparatet har en hældning på over 40°, kan der løbe restvand ud, som kan medføre materielle skader.

- ▶ Vip apparatet med forsigtighed.
- ▶ Transporter apparatet stående.

Opstillingssted	Krav
Sokkel 	Fastgør apparatet med montagebeslag → <i>Side 29</i> .
Loft på træbjælker 	Opstil apparatet på en vandbestandig træplade (tykkelse min. 30 mm), som er skruet fast på gulvet.

Opstillingssted	Krav
Køkkenbord 	Apparatet må kun opstilles under en gennemgående bordplade, som er fast forbundet med de tilstødende skabe. Krævet nichebredde: 60 cm.
Opstilling ved væg 	Nettilslutningsledninger og slanger må ikke komme i klemme mellem væg og apparat.

#### 4.4 Fjern transportsikringerne

Apparatet skal være sikret med transportsikringer på bagsiden under transport.

**Bemærk:** Opbevar transportsikringernes skruer og muffer til brug ved transport på et senere tidspunkt.  
→ "Anbringe transportsikringer", Side 49

1. Træk slangerne ud af holderne.

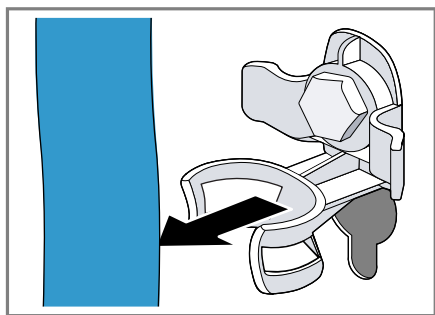

2. Skru alle skruer ud af de 4 transportsikringer med en skruenøgle størrelse 13 ①, og fjern dem ②.

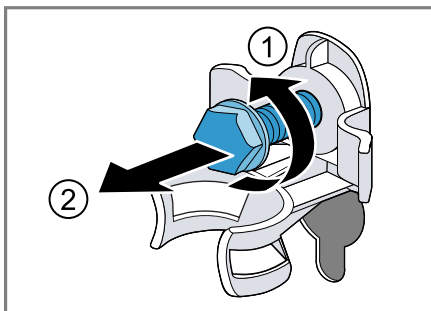

3. Tag nettilslutningsledningen ud af holderen.

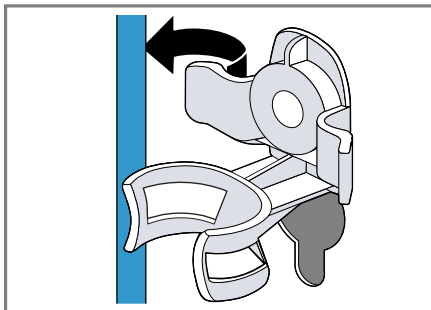

4. Fjern de 4 muffer.

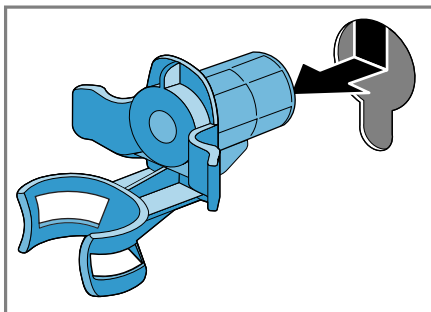

5. Sæt de 4 afdækningskapper på.

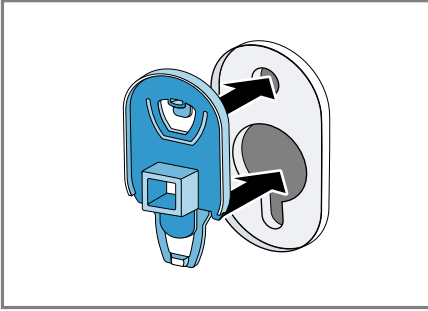

6. Skyd de 4 afdækningskapper nedad.

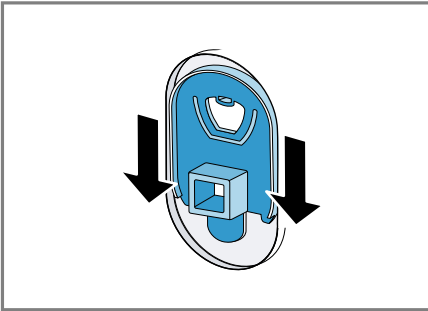

**Bemærk:** For at gøre apparatet klar til transport med transportsikringerne, skal disse trin udføres i den omvendte rækkefølge.

## 4.5 Fjerne transportsikringer

1. Skru alle skruerne ud af de lodrette transportsikringer med en skruetrækker T20.

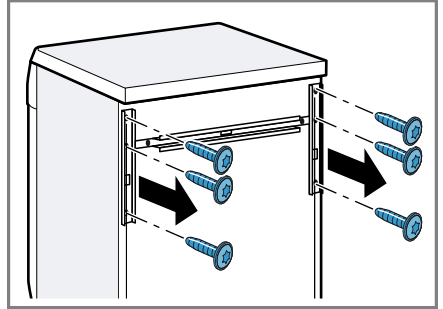

2. Fjern transportsikringerne.

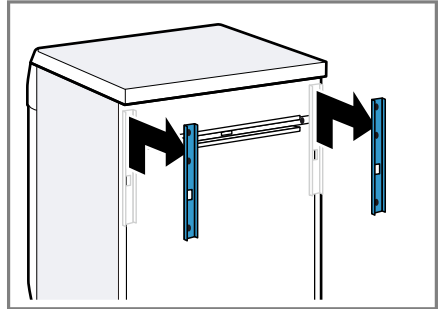

3. Skru alle skruerne ud af den vandrette transportsikring med en T20 skruetrækker.

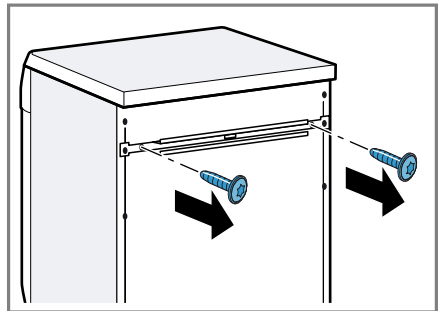

## da Opstilling og tilslutning

4. Fjern den vandrette transportsikring.

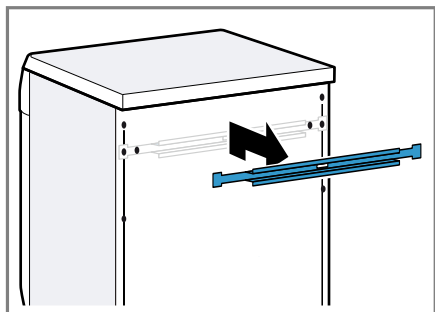

## 4.6 Tilslutning af apparat

### Tilslutning af tilløbsslange

1. Tilslut vandtilløbsslangen på apparatet.

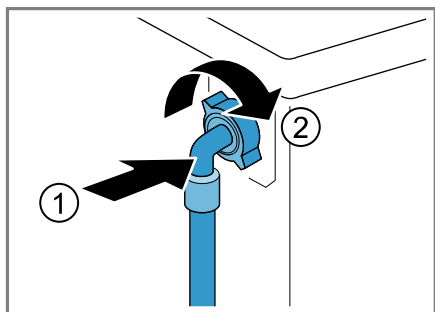

2. Tilslut vandtilløbsslangen på vandhanen (26,4 mm = 3/4").

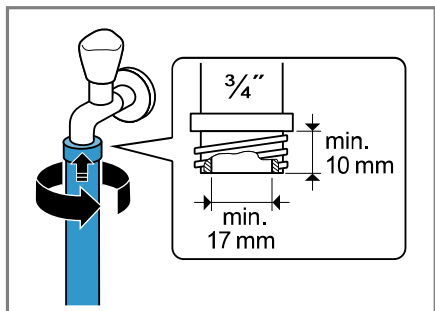

3. Ved en 21 mm = 1/2" vandhane skal adapteren med pakningskri-ve monteres først.

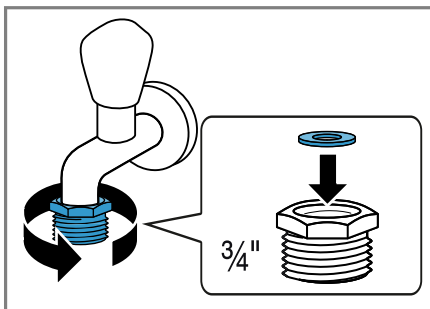

4. Åbn forsigtigt for vandhanen, og kontroller, at tilslutningsstederne er tætte.

### Tilslutningsmåder for vandafløb

Disse oplysninger er til hjælp ved tilslutning af apparatet til vandafløbet.

#### BEMÆRK!

Under udpumpningen står vandafløbslangen under tryk og kan løsne sig fra tilslutningsstedet.

- Det skal sikres, at afløbsslangen ikke utilsigtet kan løsne sig.

**Bemærk:** Overhold udpumpningshøjderne.

Den maksimale udpumpningshøjde er 100 cm.

#### Vandlås

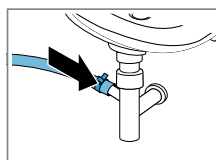

Tilslutningsstedet skal sikres med et slangebånd (24-40 mm).

#### Håndvask

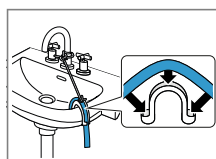

Afløbsslangen skal fikseres og fastgøres med en rørbøjning. → "Tilbehør", Side 29



Kunststofrør med gummimuffe eller afløbsrist

Afløbsslangen skal fikseres og fastgøres med en rørbøjning. → "Tilbehør", Side 29

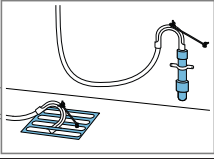

## Elektrisk tilslutning

**Bemærk:** Den elektriske installation bygningen, som dette apparat forbindes med, skal opfylde de lokale lovbestemmelser og sikkerhedsforskrifter og skal indeholde en fejlstrøms-sikkerhedsafbryder.

1. Sæt nettilslutningsledningens netstik til apparatet i en stikdåse i nærheden af apparatet.

Apparatets tilslutningsdata findes under Tekniske data → Side 51.

2. Kontroller, om netstikket sidder ordentligt fast.

## 4.7 Justering af apparatet

For at reducere støj og vibrationer, og for at forhindre, at apparatet 'vander', skal det indjusteres korrekt til vandret.

1. Skru kontramøtrikkerne løse i retning med uret med en skruenøgle med nøglebredde 17.

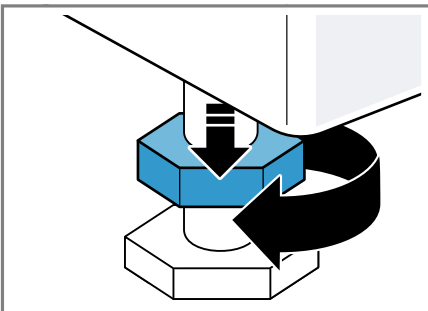

2. Apparatet indjusteres ved at dreje apparatets fødder. Kontroller indjusteringen med et vaterpas.

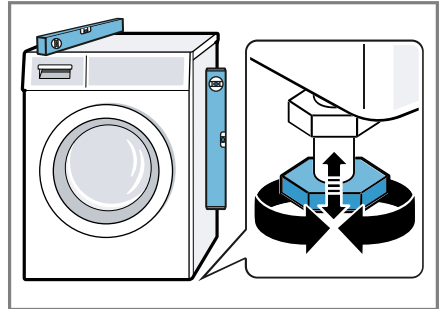

Alle apparatets fødder skal stå fast på underlaget.

3. Skru kontramøtrikkerne fast op mod kabinettet med en skruenøgle med nøglebredde 17.

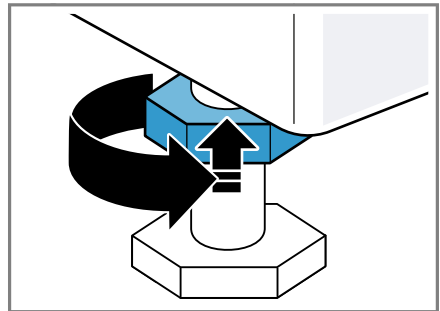

Hold samtidigt fast i maskinfoden, så den ikke indstilles i højden.

## 5 Lær apparatet at kende

### 5.1 Apparat

Her kan du finde en oversigt over apparatets bestanddele.

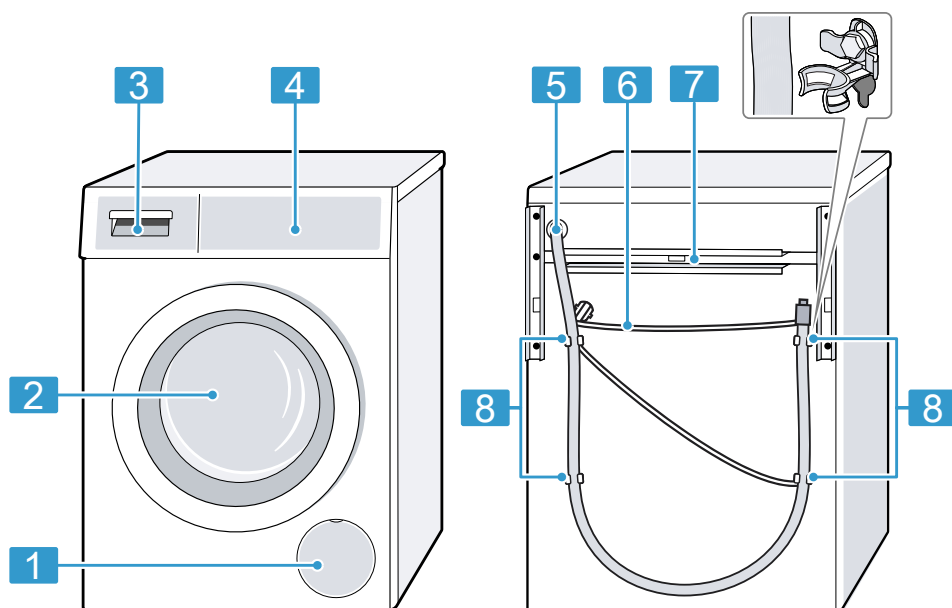

Afhængigt af apparattype kan der være afvigende detaljer i afbildningen, f.eks. farve og form.

1	Serviceklap for pumpe → Side 36
2	Luge
3	Sæbeskuffe → Side 18
4	Betjeningsfelt → Side 19
5	Afløbsslange → Side 16
6	Nettilslutningsledning → Side 17

7	Transportsikringer → Side 15
8	Indbygning af transportsikringer → Side 14

### 5.2 Sæbeskuffe

**Bemærk:** Følg producenten anvisninger om anvendelse og dosering af vaskemiddel og plejemiddel samt oplysningerne i programbeskrivelserne. → "Programmer", Side 25

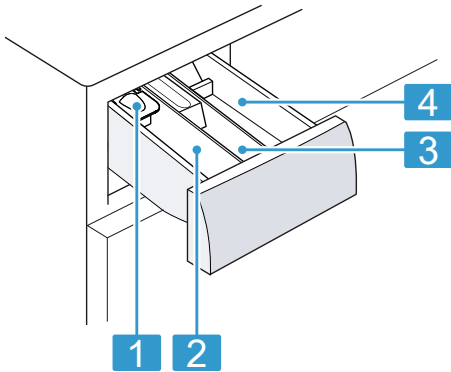

- |   |   |
|---|---|
| 1 | Doseringsindsats til flydende vaskemidler<br>→ "Isætning af doseringsindsats til flydende vaskemidler", Side 30 |
| 2 | Kammer II: Vaskemiddel til hovedvask  |
| 3 | Kammer ⌘: Skyblemiddel  |
| 4 | Kammer I: Vaskemiddel til forvask   |

### 5.3 Betjeningsfelt

Via betjeningsfeltet indstilles alle apparatets funktioner, og du informeres om driftstilstanden.

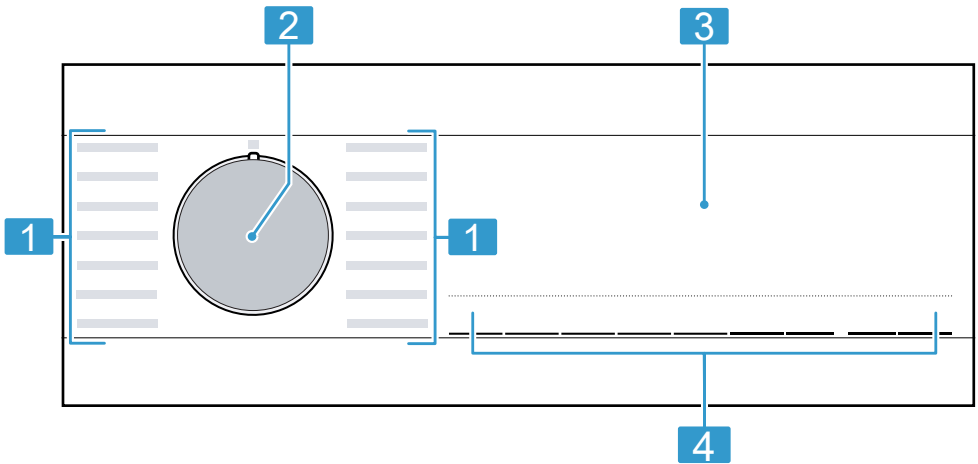

- |   |                         |
|---|-------------------------|
| 1 | Programmer → Side 25    |
| 2 | Programvælger → Side 30 |
| 3 | Display → Side 21       |
| 4 | Taster → Side 23        |

---

## 6 Inden den første ibrugtagning

Forbered apparatet til anvendelse.

### 6.1 Starte vaskeprogram uden vasketøj

Apparatet blev omhyggeligt kontrolleret, inden det forlod fabrikken. Udfør den første vask uden vasketøj for at fjerne eventuelle vandrester.

1. Sæt programvælgeren på **Tromlerengøring**.
2. Luk lugen.
3. Træk sæbeskuffen ud.
4. Fyld et blegemiddelholdigt pulvervaskemiddel til kogevask i rum II.

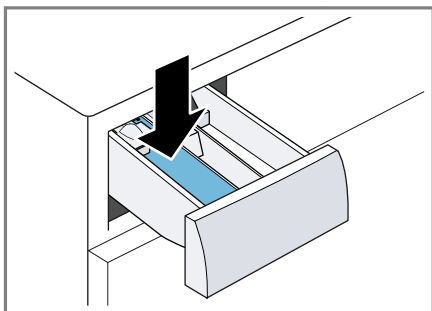

Brug kun halvdelen af producentens anbefalede vaskemiddel-mængde til let snavset tøj for at undgå for kraftig skumdannelse. Brug ikke et uldvaskemiddel eller et vaskemiddel til finvask.

5. Skyd sæbeskuffen ind.
  6. Tryk på  for at starte programmet.
- ✓ I displayet vises den resterende programvarighed.
  - ✓ Efter programslut viser displayet: "End".

7. Start den første vask, eller sæt programvælgeren på  for at slukke apparatet.  
→ "Generel betjening", Side 30

## 7 Display



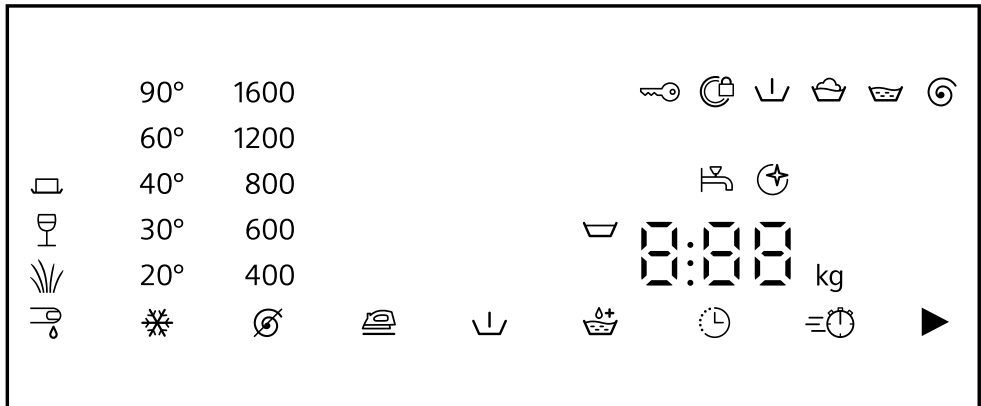











I displayet vises de aktuelle indstillingsværdier, valgmuligheder eller tekster med anvisninger.



Eksempel på displayvisning

Visning	Beskrivelse
0:40 <sup>1</sup>	Forventet programvarighed eller resterende tid for programmet i timer og minutter.
10 ⌚ <sup>1</sup>	Sluttid for program → "Taster", Side 23
10,0 <sup>1</sup>	Anbefalet maksimal mængde vasketøj til det indstillede program i kg.
🪣 - 1600 ⌚	Indstillet centrifugeringshastighed i o/min. → "Taster", Side 23 ⊘: uden slutcentrifugering, kun udpumpning 🪣: skyllestop, uden udpumpning
❄️ - 90	Indstillet temperatur i °C. → "Taster", Side 23 ❄️ (koldt)
▶	Starte, afbryde eller sætte på pause <ul style="list-style-type: none"> <li>■ lyser: Programmet er i gang og kan afbrydes eller sættes på pause.</li> <li>■ blinker: Programmet kan startes eller fortsættes.</li> </ul>
⏴	Forvask Programstatus
🪣	Vask Programstatus













<sup>1</sup> Eksempel

Visning	Beskrivelse
	Skylning Programstatus
	Centrifugering Programstatus
-P-	Pause Programstatus
End	Programslut Programstatus
	<ul style="list-style-type: none"> <li>■ lyser: Børnesikringen er aktiveret.</li> <li>■ blinker: Børnesikringen er aktiveret, og der blev foretaget en betjening af apparatet. → "Deaktivering af børnesikring", Side 33</li> </ul>
	Antikrøl-funktionen er aktiveret. → "Taster", Side 24
	Forvask er aktiveret. → "Taster", Side 23
	Vask med ekstra vand og en skylning er aktiveret. → "Taster", Side 23
	Reduceret programvarighed er aktiveret. → "Taster", Side 23
	Blod Plettypen er aktiveret.
	Græs Plettypen er aktiveret.
	Rødvin Plettypen er aktiveret.
	Spisefedt/spiseolie Plettypen er aktiveret.
	blinker: Tromlerengøring påkrævet. Udfør programmet Tromlerengøring til rengøring og pleje af tromle og vaskekar. → "Tromlerengøring", Side 35
	<ul style="list-style-type: none"> <li>■ lyser: Lugen er låst og kan ikke åbnes.</li> <li>■ blinker: Lugen er ikke lukket.</li> <li>■ slukket: Lugen er låst op og kan åbnes.</li> </ul>
	<ul style="list-style-type: none"> <li>■ Intet vandtryk.</li> <li>■ Vandtrykket fra vandhanen er for lavt.</li> </ul>
E:35 / -10 <sup>1</sup>	Fejlkode, fejlindikator, signal. → "Afhjælpning af fejl", Side 40

<sup>1</sup> Eksempel

## 8 Taster

Valgmulighederne for programindstillingerne afhænger af det indstillede program.



Tast	Valgmuligheder	Flere oplysninger
	<ul style="list-style-type: none"> <li>■ Starte</li> <li>■ Afbryde</li> <li>■ Sætte på pause</li> </ul>	Start programmet, afbryd, eller sæt det på pause.
	<ul style="list-style-type: none"> <li>■ Aktivering</li> <li>■ Deaktivering</li> </ul>	Aktivering eller deaktivering af reduceret programvarighed. <b>Bemærk:</b> Energiforbruget forøges. Vaskeresultatet bliver ikke forringet af dette.
	Flere valgmuligheder	Vælg plettype. Temperatur, tromlebevægelser og iblødsætningstid afpasses efter den pågældende plettype.
	Op til 24 timer	Fastlæg sluttiden for programmet. Programvarigheden er indeholdt i det indstillede antal timer. Efter programstart vises programvarigheden.
°C	 - 90	Tilpas temperaturen. Indstillet temperatur i °C.
	 - 1600	Tilpas centrifugeringshastighed, eller aktiver  (skyllestop). Indstillet centrifugeringshastighed i o/min. Med valget  bliver vandet ikke pumpet ud ved vaskeprogrammets afslutning, og centrifugeringen bliver deaktiveret. Vasketøjet bliver liggende i skyllevandet.
 3s	<ul style="list-style-type: none"> <li>■ Aktivering</li> <li>■ Deaktivering</li> </ul>	→ "Børnesikring", Side 33
	<ul style="list-style-type: none"> <li>■ Aktivere</li> <li>■ Deaktivere</li> </ul>	Aktiver eller deaktiver forvask, f.eks. til vask af meget snavset vasketøj.
	<ul style="list-style-type: none"> <li>■ Aktivere</li> <li>■ Deaktiver</li> </ul>	Aktiver eller deaktiver vask med mere vand og en ekstra skylning. Anbefalet til særlig sart hud eller i områder med meget blødt vand.

Tast	Valgmuligheder	Flere oplysninger
	<ul style="list-style-type: none"><li>■ aktivering</li><li>■ deaktivering</li></ul>	<p>Aktiver eller deaktiver vask med reduceret krølning.</p> <p>For at reducere krøller og folder i vasketøjet bliver centrifugeringsforløbet og centrifugeringshastigheden tilpasset.</p> <p><b>Bemærk:</b> Vasketøjet har en højere restfugtighed efter vasken. Hæng vasketøjet op umiddelbart efter vasken for at reducere krøller og folder.</p>





## 9 Programmer

**Bemærk:** Plejeetiketterne på vasketøjet giver yderligere anvisninger om programvalg.

Program	Beskrivelse	Maks. tøj-mængde (kg)
Bomuld	Vask af slidstærke tekstiler af bomuld, hør eller blandede fibre. Også velegnet som kort program til normalt snavset vasketøj, hvis  aktiveres. Programindstilling: <ul style="list-style-type: none"> <li>■ Maks. 90 °C</li> <li>■ Maks. 1600 o/min.</li> </ul>	10,0 5,0 <sup>1</sup>
Eco 40-60	Vask af tekstiler af bomuld, hør og blandede fibre. <b>Bemærk:</b> Tekstiler, som ifølge plejeetiketten kan vaskes fra 40 °C  til 60 °C  , kan vaskes sammen. Vaskevirkningen svarer til den bedst mulige vaskevirkningsklasse iht. de lovmæssige krav. Ved dette program bliver vasketemperaturen automatisk tilpasset i forhold til mængden af vasketøj for at opnå den optimale energieffektivitet ved den bedst mulige vaskevirkning. Vasketemperaturen kan ikke ændres. Programindstilling: <b>Bemærk:</b> I dette program kan temperaturen ikke indstilles, den bliver fastlagt automatisk. <ul style="list-style-type: none"> <li>■ Maks. - °C</li> <li>■ Maks. 1600 o/min.</li> </ul>	10,0
Strygelet	Vask af tekstiler af syntetiske og blandede fibre. Programindstilling: <ul style="list-style-type: none"> <li>■ Maks. 60 °C</li> <li>■ Maks. 1200 o/min</li> </ul>	4,0
Mix	Vask af tekstiler af bomuld, hør, syntetiske og blandede fibre. Egnet til let snavset tøj. Programindstilling: <ul style="list-style-type: none"> <li>■ Maks. 60 °C</li> <li>■ Maks. 1600 o/min.</li> </ul>	4,0

<sup>1</sup>  aktiveret

<sup>2</sup> Vask ikke mulig



Program	Beskrivelse	Maks. tøj-mængde (kg)
Finvask/Silke	Vask af sart, vaskbare tekstiler af silke, viskose eller syntetiske fibre. Anvend et vaskemiddel til finvask eller silke. <b>Bemærk:</b> Vask særligt sart tekstiler eller tekstiler med hægter, maller eller bøjler i vaskenet. Programindstilling: <ul style="list-style-type: none"> <li>■ Maks. 40 °C</li> <li>■ Maks. 800 o/min.</li> </ul>	2,0
Lingeri	Særligt sart, vaskbare tekstiler af syntetiske fibre, silke eller lycra, f.eks. negligéer af blonder. Anvend et vaskemiddel til finvask. Anvend ikke skyllemiddel. <b>Bemærk:</b> Vask særligt sart tekstiler eller tekstiler med hægter, maller eller bøjler i vaskenet. Programindstilling: <ul style="list-style-type: none"> <li>■ Maks. 40 °C</li> <li>■ Maks. 800 o/min.</li> </ul>	1,0
 Uld	Vask af hånd- eller maskinvaskbar uld eller tekstiler med andel af uld. For at undgå at vasketøjet krymper, bevæger tromlen sig særligt skånsomt og med lange pauser. Anvend et vaskemiddel til uld. Programindstilling: <ul style="list-style-type: none"> <li>■ Maks. 40 °C</li> <li>■ Maks. 800 o/min.</li> </ul>	2,0
Skylning	Skylning med efterfølgende centrifugering og udpumpning af vandet. Programindstilling: Maks. 1600 o/min.	-
Centrifugering/ Udpumpning	Centrifugering og udpumpning af vand. Aktiver  , hvis der kun ønskes udpumpning af vand. Vasketøjet bliver ikke centrifugeret. Programindstilling: Maks. 1600 o/min.	-
Hygiejne	Vask af slidstærke tekstiler af bomuld, hør eller blandede fibre. Egnet til allergikere og ved forøgede hygiejnekrav. <b>Bemærk:</b> Når den indstillede temperatur er nået, bliver den holdt konstant under hele vaskeprocessen.	6,5

<sup>1</sup>  aktiveret<sup>2</sup> Vask ikke mulig

Program	Beskrivelse	Maks. tøj-mængde (kg)
	Programindstilling: ■ Maks. 60 °C ■ Maks. 1600 o/min.	
Outdoor/Imprægnering	Vask af vejrbestandige tekstiler, outdoortekstiler med membranteknologi og vandafvisende udrustning. Egnet til vask med efterfølgende imprægnering. Anvend et vaskemiddel til outdoortekstiler. Brug et imprægneringsmiddel, der er egnet til maskinvask. Anvend ikke skyllemiddel. Fyld vaskemidlet til outdoortekstiler i rum II i sæbeskuffen, og imprægneringsmidlet i rum ⌘. → "Sæbeskuffe", Side 18 Udfør efterbehandlingen af vasketøjet iht. producentens anvisninger. Programindstilling: ■ Maks. 40 °C ■ Maks. 800 o/min.	1,0
Jeans/Mørkt tøj	Vask af mørke og farveintensive tekstiler af bomuld og strygelette tekstiler, f.eks. jeans. Vask tekstilerne på vrangen. Brug et flydende vaskemiddel. Programindstilling: ■ Maks. 40 °C ■ Maks. 1200 o/min.	4,0
Tromlerengøring	Rengøring og pleje af tromlen. Anvend programmet i følgende tilfælde: ■ Inden den første ibrugtagning ■ Ved hyppig vask ved lav vasketemperatur på 40 °C eller derunder, ■ Efter længere tids fravær Brug et blegemiddelholdigt vaskepulver til kogevask. Fyld blegemiddelholdigt vaskepulver i kammer II til hovedvask. → "Sæbeskuffe", Side 18 Brug kun den halve vaskemiddelmængde for at undgå skumdannelse. Anvend ikke skyllemiddel.	- <sup>2</sup>

<sup>1</sup> ≡⊕ aktiveret

<sup>2</sup> Vask ikke mulig

Program	Beskrivelse	Maks. tøjmængde (kg)
	Anvend ikke uld- eller finvaskemidler eller flydende vaskemidler. <b>Bemærk:</b> Indikatoren for tromlerengøring blinker for at gøre opmærksom på, at der i længere tid ikke er blevet vasket med programmer på 60°C eller højere temperaturer.	
Super 15'/30'	Vask af tekstiler af bomuld, syntetiske og blandede fibre. Kortprogram til en lille mængde let snavset vaske-tøj. Programvarigheden er ca. 30 minutter. Deaktiver  , hvis programvarigheden skal reduceres til 15 minutter. Den maksimale vasketøjsmængde reduceres til 2,0 kg. Programindstilling: <ul style="list-style-type: none"> <li>■ Maks. 40 °C</li> <li>■ Maks. 1200 o/min.</li> </ul>	4,0 2,0 <sup>1</sup>
<sup>1</sup>  aktiveret		
<sup>2</sup> Vask ikke mulig		

## 10 Tilbehør

Anvend originalt tilbehør. Det er tilpasset til apparatet.

**Bemærk:** Visse tilbehørsdele fås også i andre farver. Kontakt → "Kundeservice", Side 50.

	Anvendelse	Bestillingsnummer
Forlænger til vandtil-løbsslange	Forlængelse af vandtilløbsslange eller AquaStop-slange (2,5 m).	WZ10131
Vinkelbeslag	Til forbedring af apparatets stabilitet.	WX975600
Rørbøjning	Fiksering af afløbsslange.	00655300
Indsats til flydende vaskemiddel	Dosering af flydende vaskemiddel.	00605740
Forhøjning	Til højere opstilling af apparatet for lettere ilægning / udtagning.	WZWP20W
Vaskemaskinerens	Rengøringsmiddel til indvendig pleje af apparatet.	00311929

## 11 Vasketøj

### 11.1 Forberedelse af vasketøj

#### BEMÆRK!

Glemte genstande i vasketøjet kan beskadige vasketøjet og tromlen.

- ▶ Fjern alle genstande fra lommerne i vasketøjet forinden.

#### Bemærk

Hvis vasketøjet forberedes, skånes både apparat og tekstiler.

- Børst sand og jord bort
- Sorter vasketøjet efter farve og tekstiltipe, og følg anvisningerne på plejeetiketterne
- Luk lynlåse, burrebåndslukninger, hæfter og maller
- Bind stofbælter, stofbånd og snor sammen
- Fjern gardinkroge og blybånd

- vask små eller sarte tøjstykker i en vaskepose
- Vask store og små stykker tøj sammen
- Vask vasketøj med nye pletter med det samme
- Vasketøj med indtørrede pletter skal forbehandles og derefter vaskes flere gange
- Læg vasketøjet løst ind i tromlen

## 12 Vaskemidler og plejemidler

Producentens oplysninger om anvendelse og dosering findes på emballagen.

#### Bemærkninger

- Ved anvendelse af flydende vaskemidler må der kun bruges et selvflydende vaskemiddel

## da betjening

- Bland ikke forskellige flydende vaskemidler sammen
- Bland ikke vaskemiddel og skyllemiddel sammen
- Brug ikke overgemte og meget tykke produkter
- brug ikke opløsningsmiddelholdige eller ætsende midler eller midler, der afgiver gasser
- Brug ikke for meget farve ved farvning, for salt kan angribe rustfrit stål
- Brug ikke affarvningsmidler i apparatet

---

## 13 Generel betjening

### 13.1 Tænde for apparatet

**Krav:** Apparatet er opstillet og tilsluttet korrekt.

→ "Opstilling og tilslutning", Side 12

- ▶ Sæt programvælgeren på et program.

**Bemærk:** Belysningen af tromlen slukkes automatisk.

### 13.2 Indstilling af program

1. Drej programvælgeren hen til det ønskede program.  
→ "Programmer", Side 25
2. Tilpas om ønsket programindstillingerne.  
→ "Tilpasning af programindstillinger", Side 30

### 13.3 Tilpasning af programindstillinger

**Krav:** Der er indstillet et program.

→ "Indstilling af program", Side 30

- ▶ Tilpas programindstillingerne.  
→ "Taster", Side 23

**Bemærk:** Programindstillingerne bliver ikke gemt permanent for programmet.

### 13.4 Vasketøj, ilægning

**Bemærk:** Overhold den maksimale tøjmenge for programmerne for at undgå, at tøjet bliver krøllet.

→ "Programmer", Side 25

#### Krav

- Vasketøjet er forberedt og sorteret.  
→ "Vasketøj", Side 29
- Tromlen er tom.

1. Åbn lugen.
2. Læg vasketøjet i tromlen.
3. Luk lugen.

Kontroller, at der ikke er vasketøj i klemme i lugen.

### 13.5 Isætning af doseringsindsats til flydende vaskemidler

Hvis doseringsindsatsen bestilles som tilbehør, skal doseringsindsatsen sættes på plads i apparatet.

1. Træk sæbeskuffen ud.
2. Tryk indsatsen ned, og tag sæbeskuffen ud.

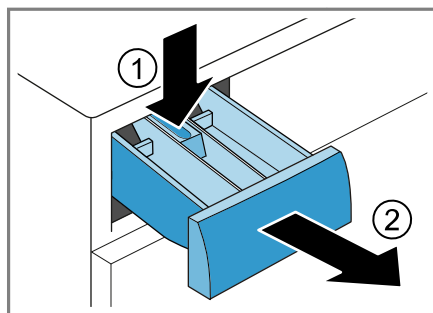

3. Sæt doseringsindsatsen i.

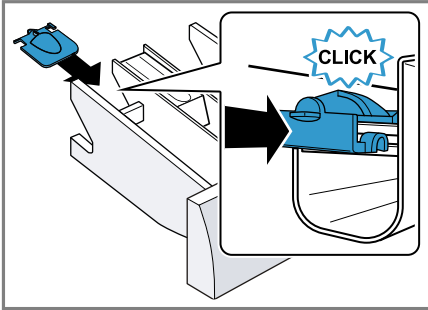

4. Sæt sæbeskuffen i.

### 13.6 Anvendelse af doseringsindsats til flydende vaskemidler

Der kan bruges en doseringsindsats i sæbeskuffen til flydende vaskemidler.

1. Træk sæbeskuffen ud.
2. Skyd doseringsindsatsen fremad.

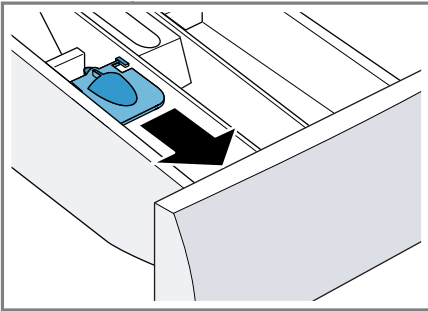

3. Klap doseringsindsatsen ned, og lad den gå i indgreb.

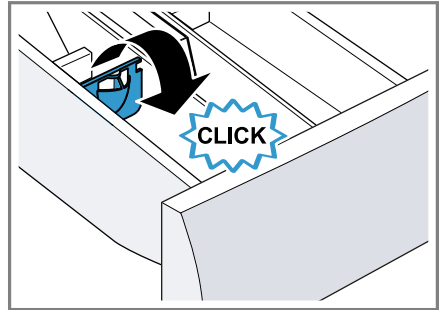

4. Skyd sæbeskuffen ind.

### 13.7 Påfyldning af vaskemidler og plejemidler

#### Bemærkninger

- Anvend ikke indsatsen til flydende vaskemidler ved gel-vaskemidler, sæbepulver, ved programmer med forvask, eller hvis der er valgt en Færdig om-tid.
- Følg anvisningerne om vaskemidler og plejemidler → Side 29.

1. Træk sæbeskuffen ud.
2. Fyld vaskemiddel i.  
→ "Sæbeskuffe", Side 18
3. Fyld om ønsket plejemiddel i.
4. Skyd sæbeskuffen ind.

### 13.8 Start af program

**Krav:** Der er indstillet et program.  
→ "Indstilling af program", Side 30

- ▶ Tryk på ▷||.
- ✓ Tromlen drejer sig, og derefter udføres registreringen af tøj mængden. Dette kan vare op til 2 minutter, og derefter løber vandet ind.
- ✓ I displayet vises programvarigheden eller sluttiden for programmet.
- ✓ Efter programslut viser displayet: "End".

## 13.9 Iblødsætning af vasketøj

**Bemærk:** Det er ikke nødvendigt at tilsætte ekstra vaskemiddel. Iblødsætningsvandet bruges efterfølgende til vasken.

1. Start programmet.
2. Tryk på ▷☐ efter ca. 10 minutter for at sætte programmet på pause.
3. Tryk på ▷☐ efter den ønskede iblødsætningsstid for at fortsætte programmet.

## 13.10 Efterfyldning af vasketøj

Efter programstart kan vasketøj tages ud eller efterfyldes afhængigt af programstatus.

1. Tryk på ▷☐.

Apparatet er på pause.

**Bemærk:** Følg anvisningerne i displayet ved efterfyldning af vasketøj.  
→ "Display", Side 22

2. Åbn lugen.
3. Efterfyld vasketøj, eller tag vasketøj ud.
4. Luk lugen.
5. Tryk på ▷☐.

## 13.11 Afbryde program

1. Tryk på ▷☐.
2. Åbn lugen.

Ved høj temperatur og høj vandstand forbliver lugen af sikkerhedsgrunde låst.

- Start programmet **Skylning** ved en høj temperatur.
- Start ved høj vandstand programmet **Centrifugering**, eller vælg et egnet program til udpumpning.  
→ "Programmer", Side 25

3. Tag vasketøjet ud.  
→ "Tage vasketøj ud", Side 32

## 13.12 Fortsætte program ved skyllestop

### Krav

- Skyllestop er aktiveret.  
→ "Taster", Side 23
  - Den sidste skylning i det indstillede program er afsluttet, og vasketøjet ligger i skyllevandet.
1. Indstil programmet **Centrifugering**, eller vælg et program til udpumpning.  
→ "Programmer", Side 25
  2. Tryk på ▷☐.

## 13.13 Tage vasketøj ud

1. Åbn lugen.
2. Tag vasketøjet ud af tromlen.

## 13.14 Slukning af apparat

1. Sæt programvælgeren på ○.
2. Luk for vandhanen.
3. Tør gummimanchetten, og fjern eventuelle fremmedlegemer.

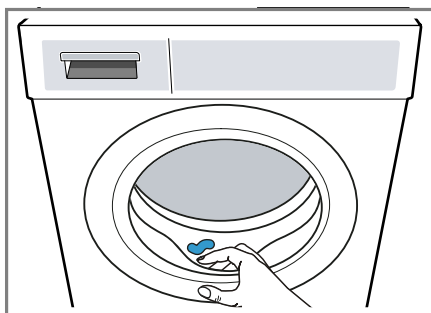

4. Lad lugen og sæbeskuffen stå åbne, så restvandet kan tørre.





---

## 14 Børnesikring



Betjeningselementerne kan sikres mod utilsigtet betjening.

### 14.1 Aktivering af børnesikring

- ▶ Tryk vedvarende på begge taster  3s i ca. 3 sekunder.
- ✓ Displayet viser .
- ✓ Betjeningselementerne er låst.
- ✓ Børnesikringen forbliver aktiveret, også efter at apparatet er slukket og efter et strømsvigt.

### 14.2 Deaktivering af børnesikring

**Krav:** For at deaktivere børnesikringen skal apparatet være tændt.

- ▶ Tryk vedvarende på begge taster  3s i ca. 3 sekunder.
- ✓ I displayet slukkes .

## 15 Grundindstillinger

Apparatets grundindstillinger kan tilpasses efter egne ønsker og behov.

### 15.1 Oversigt over grundindstillinger

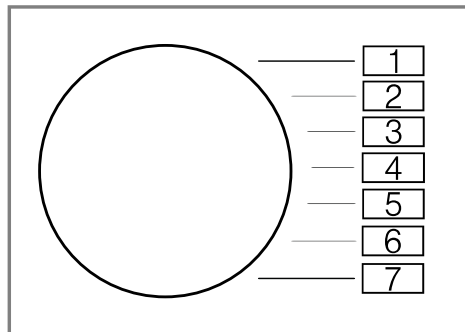



Grundindstilling	Programposition	Værdi	Beskrivelse
Slutsignal	2	0 (fra) 1 (lavt) 2 (mellem) 3 (højt) 4 (meget højt)	Indstilling af signalets lydstyrke ved programslut.
Tastesignal	3	0 (fra) 1 (lavt) 2 (mellem) 3 (højt) 4 (meget højt)	Indstilling af signalets lydstyrke ved valg af taster.
Påmindelse om tromlerengøring	4	On (til) OFF (fra)	Aktivering eller deaktivering af påmindelse om tromlerengøring.
Programtæller	5	42 <sup>1</sup>	Vis antal afsluttede programmer.

<sup>1</sup> Eksempel

## 15.2 Ændre grundindstillinger

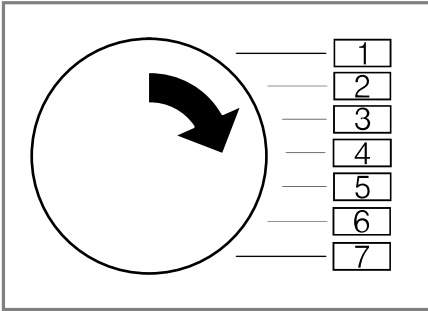
1. Indstil programvælgeren til position 1.



2. Tryk på , og indstil samtidig programvælgeren til position 2.
- ✓ Displayet viser den aktuelle værdi.
3. Indstil programvælgeren til den ønskede position.  
→ "Oversigt over grundindstillinger", Side 34
4. Tryk på  for at ændre værdien.
5. Sluk for apparatet for at gemme ændringen.

## 16 Programtæller

Programtælleren viser antallet afsluttede programmer.

### 16.1 Åbning af programtæller

1. Indstil programmet på position 1.
2. Tryk på , og indstil samtidig programmet på position 2.
3. Indstil programmet på position 5.

## 17 Rengøring og pleje

Rengør og plej maskinen omhyggeligt, så maskinen forbliver funktionsdygtig længe.

### 17.1 Tromlerengøring

#### PAS PÅ!

#### Fare for tilskadekomst!

Vedvarende vask ved lave temperaturer og manglende udluftning af apparatet kan beskadige tromlen og forårsage tilskadekomst.

- ▶ Udfør med regelmæssige mellemrum et program til rengøring af tromlen, eller vask ved temperaturer på minimum 60°C.
- ▶ Lad altid lugen og sæbeskuffen stå åbne efter brugen af apparatet, så det kan tørre.
- ▶ Udfør programmet **Tromlerengøring** uden vasketøj og et rengøringsmiddel til indvendig pleje af apparatet  
→ "Tilbehør", Side 29 eller med et blegemiddelholdigt vaskepulver til kogevask.

### 17.2 Rengøring af sæbeskuffe

1. Træk sæbeskuffen ud.
2. Tryk indsatsen ned, og tag sæbeskuffen ud.

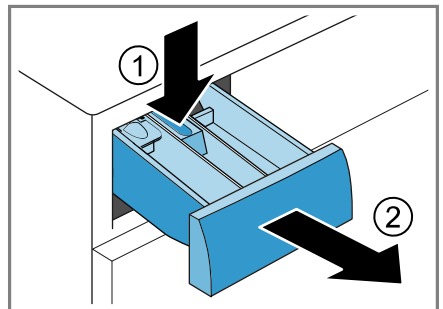

## da Rengøring og pleje

3. Træk indsatsen ud nedefra og op.

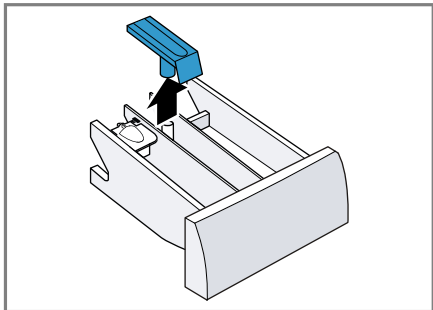

4. Rengør sæbeskuffen og indsatsen med vand og en blød børste, og tør dem.

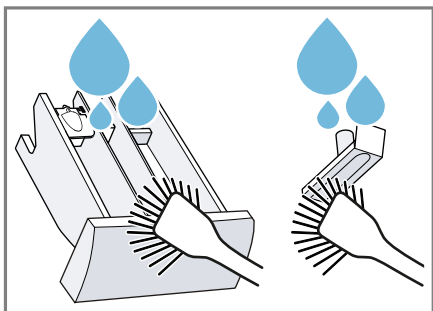

5. Sæt indsatsen på plads, og lad den gå i indgreb.

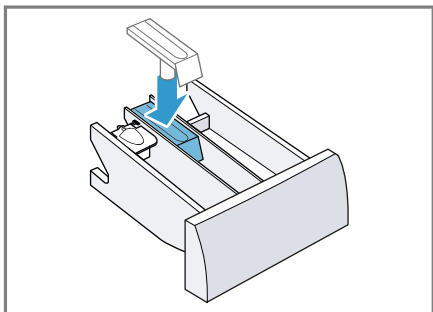

6. Rengør åbningen til sæbeskuffen.

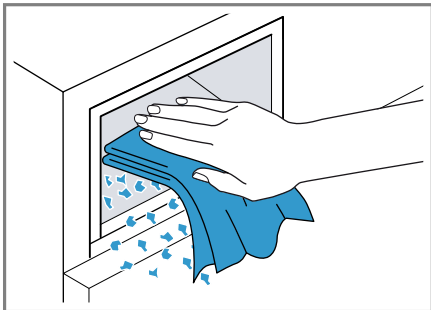

7. Skyd sæbeskuffen ind.

## 17.3 Rengøring af pumpe

Rengør pumpen regelmæssigt og mindst én gang om året, samt i tilfælde af fejl, f.eks. ved tilstopninger eller klaprende lyde.

### Tømme pumpen

1. Luk vandhanen.
2. Sluk for apparatet.  
→ "Slukning af apparat", Side 32
3. Træk apparatets netstik ud af kontakten.
4. Åbn serviceklappen, og tag den af.

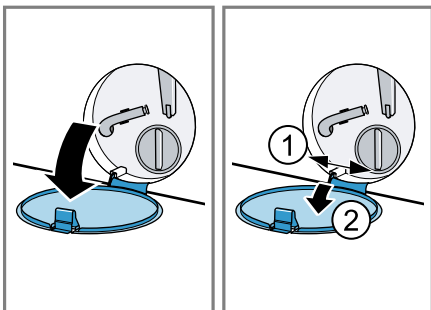

5. Sæt en tilstrækkelig stor beholder under åbningen.

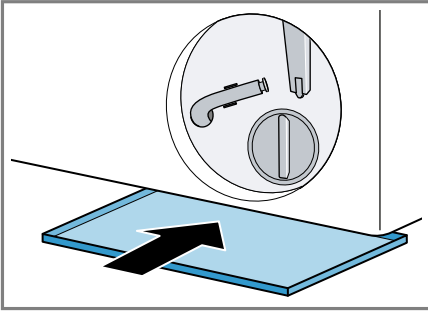

6. Tag tømningsslangen ud af holderen.

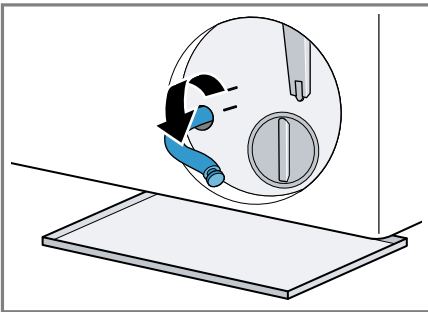

7. **⚠ PAS PÅ! - Fare for skoldning!** Vaskevandet bliver meget varmt, når der vaskes ved høje temperaturer.

- Rør ikke ved det varme vaskevand.

Træk proppen ud, så vaskevandet kan løbe af i beholderen.

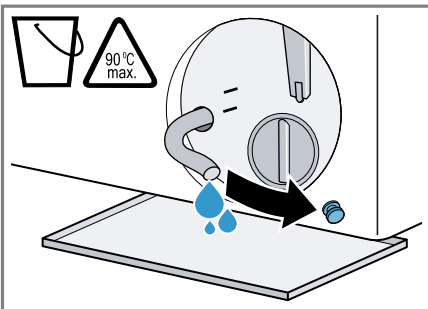

8. Tryk proppen på igen.

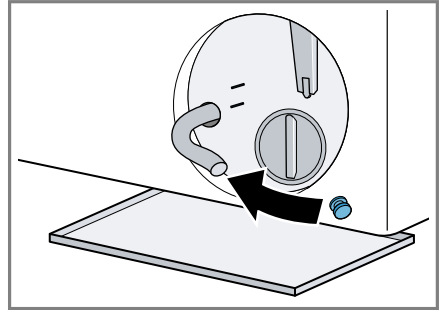

9. Klem tømningsslangen ind i holderen.

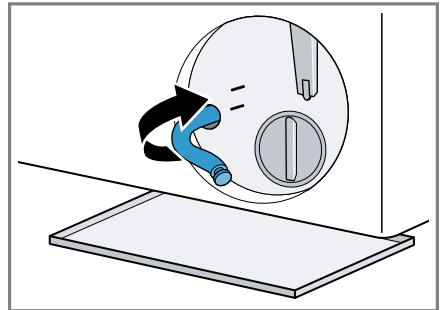

### Rengøring af pumpe

**Krav:** Pumpen er tømt. → Side 36

## da Rengøring og pleje

1. Skru pumpedækslet af med forsigtighed, fordi der kan være restvand tilbage i pumpen.
  - Grove tilsmudsninger kan medføre, at filterindsatsen sidder fast i pumpehuset. Opløs tilsmudsningerne, og tag filterindsatsen ud.

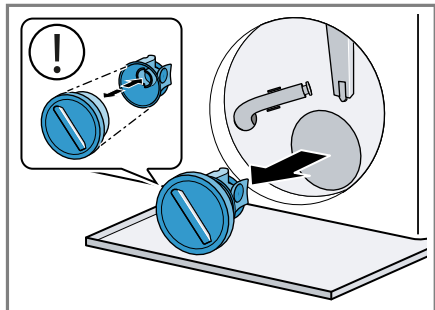

2. Rengør pumpehuset indvendig, pumpedækslets gevind og pumpehuset.

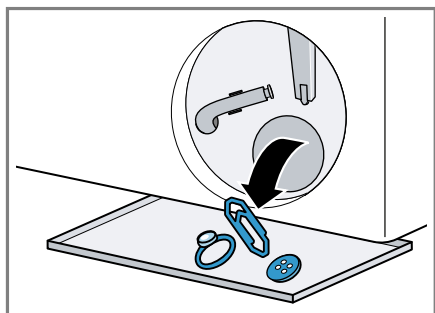

Pumpedækslet består af to komponenter, som kan skilles ad til rengøring.

3. Kontroller, at begge vingehjul kan drejes.

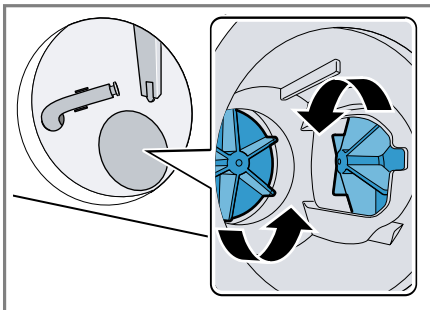

4. Sæt pumpedækslet på.
  - Kontroller, at pumpedækslets dele er monteret korrekt og er fast samlet.

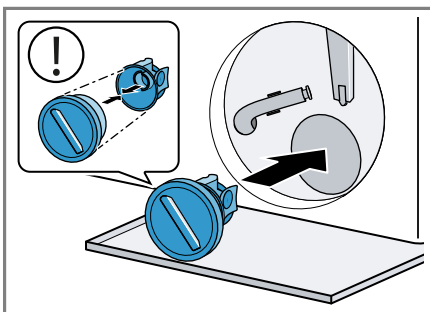

5. Drej pumpedækslet til anslag.

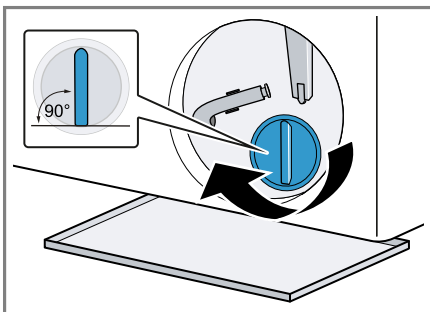

Pumpedækslets håndtag skal stå lodret.

6. Sæt serviceklappen på, og luk den.

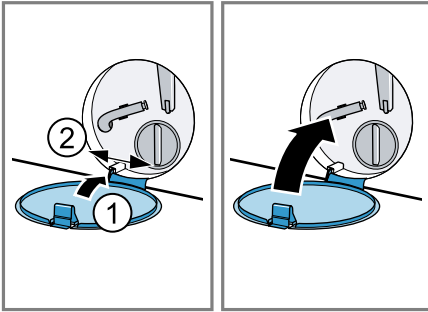

## 17.4 Rengøring af indløbsåbningen i gummimanchetten

Kontroller med regelmæssige mellemrum indløbsåbningen i gummimanchetten for tilstopninger, og rengør indløbsåbningen.

1. Åbn lugen.

2. Fjern tilstopningerne i indløbsåbningen.

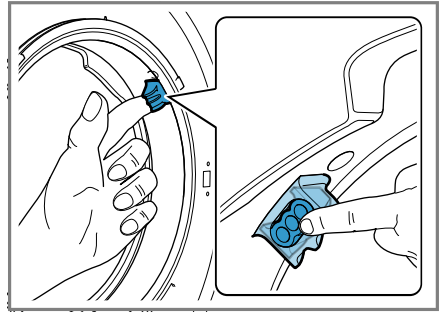

**Bemærk:** Anvend ikke spidse eller skarpe genstande.

## 18 Afhjælpning af fejl

Mindre fejl ved apparatet kan afhjælpes selv. Læs oplysningerne om fejlfhjælpning, inden kundeservice kontaktes. Sådan undgås unødige omkostninger.

### ADVARSEL

#### Fare for elektrisk stød!



Ukorrekte reparationer er farlige.









- ▶ Kun fagpersonale, der er uddannet til det, må udføre reparationer på apparatet.
- ▶ Der må kun anvendes originale reservedele til reparation af apparatet.
- ▶ Hvis nettilslutningsledningen til apparatet bliver beskadiget, skal den udskiftes af producenten, producentens kundeservice eller en lignende kvalificeret person for at undgå, at der opstår fare.

Fejl	Årsag og fejlfhjælpning
Displayet er slukket, og ► blinker.	Energisparemodus er aktiveret. <ul style="list-style-type: none"> <li>▶ Tryk på en vilkårlig tast.</li> <li>✓ Der er lys i displayet igen.</li> </ul>
"E:36 / -10"	Afløbsrøret eller afløbsslangen er tilstoppet. <ul style="list-style-type: none"> <li>▶ Rens afløbsrøret eller afløbsslangen.</li> </ul>
	Afløbsrøret eller afløbsslangen har knæk eller er i klemme. <ul style="list-style-type: none"> <li>▶ Kontroller, at afløbsrøret og vandtilløbsslangen ikke har knæk eller er i klemme.</li> </ul>
	Afløbsslangen er tilsluttet for højt oppe. <ul style="list-style-type: none"> <li>▶ Monter afløbsslangen i en højde på maksimalt 1 meter.</li> </ul>
	Den monterede forlængelse på afløbsslangen er ikke tilladt. <ul style="list-style-type: none"> <li>▶ Fjern ikke tilladte forlængelser fra afløbsslangen. → "Tilslutning af apparat", Side 16</li> </ul>
	Pumpen er tilstoppet. <ul style="list-style-type: none"> <li>▶ → "Rengøring af pumpe", Side 36</li> </ul>
	Pumpedækslet er ikke samlet korrekt. <ul style="list-style-type: none"> <li>▶ Sæt pumpedækslets dele korrekt sammen.</li> </ul>
	Pumpedækslet er ikke skruet helt på. <ul style="list-style-type: none"> <li>▶ Kontroller, at pumpedækslet bliver skruet helt ind til anslag. Pumpedækslets håndtag skal stå lodret.</li> </ul>
	For meget vaskemiddel.



Fejl	Årsag og fejlfhjælpning
"E:36 / -10"	<ul style="list-style-type: none"> <li>▶ Hurtig afhjælpning: Bland en spiseskefuld skyllemiddel med 0,5 liter vand, og hæld blandingen i rum II (ikke ved outdoor- og sportswear-tekstiler og tekstiler med dunfyld).</li> <li>▶ Brug mindre vaskemiddel til samme tøjmængde ved næste vask.</li> </ul>
"E:38 / -25 / -26"	<p>Pumpen er tilstoppet.</p> <ul style="list-style-type: none"> <li>▶ → "Tromlerengøring", Side 35 hvis fejlen vises igen,</li> <li>▶ → "Rengøring af pumpe", Side 36</li> </ul> <p>Indløbsåbningen i gummimanchetten er stoppet til.</p> <ul style="list-style-type: none"> <li>▶ → "Rengøring af indløbsåbningen i gummimanchetten", Side 39</li> </ul>
"H:32"	<p>Ubalance-kontrolsystemet har afbrudt centrifugeringen, fordi vasketøjet er ujævnt fordelt.</p> <ul style="list-style-type: none"> <li>▶ Fordel vasketøjet i tromlen igen.</li> </ul> <p><b>Bemærk:</b> Læg så vidt muligt både små og store stykker tøj i tromlen. Vasketøj af forskellig størrelse fordeles sig bedre ved centrifugeringen.</p>
"E:30 / -10" og/eller 	<p>Vandtryk er for lavt. Ingen afhjælpning mulig.</p>
	<p>Filtrene i vandtilførslen er tilstoppede.</p> <ul style="list-style-type: none"> <li>▶ Rengør filtrene i vandtilførslen.</li> </ul>
	<p>Vandhane er lukket.</p> <ul style="list-style-type: none"> <li>▶ Åbn vandhanen.</li> </ul>
	<p>Vandtilførselsslangen har knæk eller er i klemme.</p> <ul style="list-style-type: none"> <li>▶ Kontroller, at vandtilførselsslangen ikke har knæk eller er i klemme.</li> </ul>
	<p>Vandstandsmålesystem defekt.</p> <p><b>Bemærk:</b> Med fejlmeldingen starter apparatet en udpumpning.</p> <ol style="list-style-type: none"> <li>1. Vent først ca. 5 minutter, til udpumpningen er afsluttet.</li> <li>2. Sluk for apparatet for at nulstille fejlmeddelelsen.</li> <li>3. Tænd for apparatet igen.</li> <li>4. Kontakt kundeservice, hvis fejlmeddelelsen vises igen. → "Kundeservice", Side 50</li> </ol>

Fejl	Årsag og fejlfhjælpning
 lyser.	<p>Temperatur er for høj.</p> <ul style="list-style-type: none"> <li>▶ Vent, til temperaturen er faldet.</li> <li>▶ → "Afbryde program", Side 32</li> </ul>
	<p>Vandstand er for høj.</p> <ul style="list-style-type: none"> <li>▶ Vælg et egnet program til udpumpning. → "Programmer", Side 25</li> </ul>
 blinker.	<p>Lugen er ikke lukket.</p> <ul style="list-style-type: none"> <li>▶ Luk lugen.</li> </ul>
	<p>Der er vasketøj i klemme i lugen.</p> <ul style="list-style-type: none"> <li>▶ Fjern det vasketøj, der er i klemme.</li> </ul>
	<p>Tromlerengøring påkrævet.</p> <ul style="list-style-type: none"> <li>▶ → "Tromlerengøring", Side 35</li> </ul>
"E:30/-20"	<p>For meget vaskemiddel.</p> <ul style="list-style-type: none"> <li>▶ Brug mindre vaskemiddel til samme tøjmængde ved næste vask.</li> </ul>
	<p>Ekstra vand påfyldt.</p> <ul style="list-style-type: none"> <li>▶ Fyld ikke ekstra vand i apparatet, mens det er i brug.</li> </ul>
	<p>Magnetventil defekt.</p> <ul style="list-style-type: none"> <li>▶ Kontakt kundeservice. → "Kundeservice", Side 50</li> </ul>
Alle andre fejlkoder.	<p>Funktionsfejl</p> <ol style="list-style-type: none"> <li>1. Sluk for apparatet, og tænd det igen.</li> <li>2. Hvis meddelelsen vises igen: Afbryd strømforsyningen til apparatet i mindst 30 sekunder ved at trække stikket ud, eller ved at slå sikringen i sikringskabet fra. <ul style="list-style-type: none"> <li>✓ Hvis der er tale om en enkeltstående fejl, slukkes meddelelsen.</li> </ul> </li> <li>3. Hvis meddelelsen vises igen, så kontakt kundeservice. Angiv den nøjagtige fejlmeddelelse ved opkaldet. → "Kundeservice", Side 50</li> </ol>
Apparatet virker ikke.	<p>Netledningens stik er ikke sat i kontakten.</p> <ul style="list-style-type: none"> <li>▶ Tilslut apparatet til strømnettet.</li> </ul>
	<p>Sikringen i sikringskabet er udløst.</p> <ul style="list-style-type: none"> <li>▶ Kontroller sikringen i sikringskabet.</li> </ul>
	<p>Strømforsyning er afbrudt.</p> <ul style="list-style-type: none"> <li>▶ Kontroller, om rummets beslysning eller andre apparater i rummet fungerer.</li> </ul>

<b>Fejl</b>	<b>Årsag og fejlfhjælpning</b>	
Programmet starter ikke.	Der er ikke trykket på  . ▶ Tryk på  .	
	Lugen er ikke lukket. ▶ Luk lugen.	
	Børnesikring er aktiveret. ▶ Deaktiver børnesikringen. → "Deaktivering af børnesikring", Side 33	
	 er aktiveret. ▶ Kontroller, om  er aktiveret. → "Taster", Side 23	
	Der er vasketøj i klemme i lugen. ▶ Fjern det vasketøj, der er i klemme.	
Lugen kan ikke åbnes.	 er aktiveret. ▶ Fortsæt programmet ved at vælge <b>Centrifugering</b> eller <b>Udpumpning</b> , og tryk på  . → "Fortsætte program ved skyllestop", Side 32	
	Temperatur er for høj. ▶ Vent, til temperaturen er faldet. ▶ Afbryd program. → "Afbryde program", Side 32	
	Vandstand er for høj. ▶ Vælg et egnet program til udpumpning. → "Programmer", Side 25	
	Strømsvigt. ▶ Åbn lugen med nødåbning. → "Nødåbning", Side 49	
	Vaskevandet pumpes ikke ud.	Afløbsrøret eller afløbsslangen er tilstoppet. ▶ Rens afløbsrøret eller afløbsslangen.
		Afløbsrøret eller afløbsslangen har knæk eller er i klemme. ▶ Kontroller, at afløbsrøret og vandtilløbsslangen ikke har knæk eller er i klemme.
Pumpen er tilstoppet. ▶ → "Rengøring af pumpe", Side 36		
	 er aktiveret. ▶ Fortsæt programmet ved at vælge <b>Centrifugering</b> eller <b>Udpumpning</b> , og tryk på  . → "Fortsætte program ved skyllestop", Side 32	
	Afløbsslangen er tilsluttet for højt oppe.	

Fejl	Årsag og fejlfhjælpning
Vaskevandet pumpes ikke ud.	<ul style="list-style-type: none"><li>▶ Monter afløbsslangen i en højde på maksimalt 1 meter.</li></ul> <p>Pumpedækslet er ikke samlet korrekt.</p> <ul style="list-style-type: none"><li>▶ Sæt pumpedækslets dele korrekt sammen.</li></ul> <p>For meget vaskemiddel.</p> <ul style="list-style-type: none"><li>▶ Hurtig afhjælpning: Bland en spiseskefuld skyllemiddel med 0,5 liter vand, og hæld blandingen i rum II (ikke ved outdoor- og sportswear-tekstiler og tekstiler med dunfyld).</li><li>▶ Brug mindre vaskemiddel til samme tøjmængde ved næste vask.</li></ul> <p>Den monterede forlængelse på afløbsslangen er ikke tilladt.</p> <ul style="list-style-type: none"><li>▶ Fjern ikke tilladte forlængelser fra afløbsslangen. → "Tilslutning af apparat", Side 16</li></ul> <p>Pumpedækslet er ikke skruet helt på.</p> <ul style="list-style-type: none"><li>▶ Kontroller, at pumpedækslet bliver skruet helt ind til anslag. Pumpedækslets håndtag skal stå lodret.</li></ul>
Vandet løber ikke ind. Vaskemidlet skylles ikke ind.	<p>Der er ikke trykket på ▷III.</p> <ul style="list-style-type: none"><li>▶ Tryk på ▷III.</li></ul> <p>Filtrene i vandtilførslen er tilstoppede.</p> <ul style="list-style-type: none"><li>▶ Rengør filtrene i vandtilførslen.</li></ul> <p>Vandhane er lukket.</p> <ul style="list-style-type: none"><li>▶ Åbn vandhanen.</li></ul> <p>Vandtilførselsslangen har knæk eller er i klemme.</p> <ul style="list-style-type: none"><li>▶ Kontroller, at vandtilførselsslangen ikke har knæk eller er i klemme.</li></ul>
Gentagne forsøg på start af centrifugering.	<p>Ubalance-kontrolsystemet udligner uligevægten ved at fordele tøjet flere gange.</p> <ul style="list-style-type: none"><li>▶ Ingen fejl - der kræves ingen handling.</li></ul> <p><b>Bemærk:</b> Læg så vidt muligt både små og store stykker tøj i tromlen. Vasketøj af forskellig størrelse fordeles sig bedre ved centrifugeringen.</p>
Programvarigheden ændrer sig under vaskeprocessen.	<p>Programforløbet bliver elektronisk optimeret. Det kan medføre, at programmets varighed ændres.</p> <ul style="list-style-type: none"><li>▶ Ingen fejl - der kræves ingen handling.</li></ul> <p>Ubalance-kontrolsystemet udligner uligevægten ved at fordele tøjet flere gange.</p> <ul style="list-style-type: none"><li>▶ Ingen fejl - der kræves ingen handling.</li></ul>

Fejl	Årsag og fejlfhjælpning
Programvarigheden ændrer sig under vaskeprocessen.	<p><b>Bemærk:</b> Læg så vidt muligt både små og store stykker tøj i tromlen. Vasketøj af forskellig størrelse fordel sig bedre ved centrifugeringen.</p> <p>Ved for kraftig skumdannelse aktiverer skumkontrolsystemet en ekstra skylning.</p> <ul style="list-style-type: none"> <li>▶ Ingen fejl - der kræves ingen handling.</li> </ul>
Vandet er ikke synligt i tromlen.	<p>Vandstanden er under det synlige område.</p> <ul style="list-style-type: none"> <li>▶ Ingen fejl - der kræves ingen handling.</li> <li>▶ Fyld ikke ekstra vand i apparatet, mens det er i brug.</li> </ul>
Tromlen rykker frem og tilbage efter programstart.	<p>Dette skyldes den interne motortest.</p> <ul style="list-style-type: none"> <li>▶ Ingen fejl - der kræves ingen handling.</li> </ul>
Der er restvand rum ☼.	<p>Indsatsen i rum ☼ er tilstoppet.</p> <ul style="list-style-type: none"> <li>▶ → "Rengøring af sæbeskuffe", Side 35</li> </ul>
Apparatet vibrerer og bevæger sig under centrifugeringen.	<p>Apparatet er ikke korrekt indjusteret.</p> <ul style="list-style-type: none"> <li>▶ → "Justering af apparatet", Side 17</li> </ul> <p>Apparatets fødder er ikke gjort fast.</p> <ul style="list-style-type: none"> <li>▶ Fikser maskinens fødder.</li> <li>→ "Justering af apparatet", Side 17</li> </ul>
Tromlen drejer sig, vandet løber ikke ind.	<p>Transportsikringerne er ikke fjernet.</p> <ul style="list-style-type: none"> <li>▶ → "Fjern transportsikringerne", Side 14.</li> </ul>
Tromlen drejer sig, vandet løber ikke ind.	<p>Registrering af tøj mængde er aktiveret.</p> <ul style="list-style-type: none"> <li>▶ Ingen fejl - der kræves ingen handling.</li> </ul> <p><b>Bemærk:</b> Registrering af tøj mængde kan vare op til 2 minutter.</p>
Kraftig skumdannelse.	<p>For meget vaskemiddel.</p> <ul style="list-style-type: none"> <li>▶ Hurtig afhjælpning: Bland en spiseskefuld skyllemiddel med 0,5 liter vand, og hæld blandingen i rum II (ikke ved outdoor- og sportswear-tekstiler og tekstiler med dunfyld).</li> <li>▶ Brug mindre vaskemiddel til samme tøj mængde ved næste vask.</li> </ul>
Høj centrifugeringshastighed opnås ikke.	<p>Der er indstillet for lav centrifugeringshastighed.</p> <ul style="list-style-type: none"> <li>▶ Indstil en højere centrifugeringshastighed ved den næste vask.</li> </ul> <p> er aktiveret.</p> <ul style="list-style-type: none"> <li>▶ Vælg et program, der er egnet til den pågældende tekstiltipe.</li> </ul>

Fejl	Årsag og fejlfhjælpning
Høj centrifugeringshastighed opnås ikke.	<p>Ubalancekontrollsystemet udligner uligevægten med reduceret centrifugeringshastighed.</p> <ul style="list-style-type: none"> <li>▶ Fordel vasketøjet i tromlen igen.</li> </ul> <p><b>Bemærk:</b> Læg så vidt muligt både små og store stykker tøj i tromlen. Vasketøj af forskellig størrelse fordeles sig bedre ved centrifugeringen.</p> <ul style="list-style-type: none"> <li>▶ Start programmet <b>Centrifugering</b>.</li> </ul>
Programmet Centrifugering starter ikke.	<p>Afløbsrøret eller afløbsslangen er tilstoppet.</p> <ul style="list-style-type: none"> <li>▶ Rens afløbsrøret eller afløbsslangen.</li> </ul> <p>Afløbsrøret eller afløbsslangen har knæk eller er i klemme.</p> <ul style="list-style-type: none"> <li>▶ Kontroller, at afløbsrøret og vandtilløbsslangen ikke har knæk eller er i klemme.</li> </ul> <p>Ubalance-kontrollsystemet har afbrudt centrifugeringen, fordi vasketøjet er ujævnt fordelt.</p> <ul style="list-style-type: none"> <li>▶ Fordel vasketøjet i tromlen igen.</li> </ul> <p><b>Bemærk:</b> Læg så vidt muligt både små og store stykker tøj i tromlen. Vasketøj af forskellig størrelse fordeles sig bedre ved centrifugeringen.</p> <ul style="list-style-type: none"> <li>▶ Start programmet <b>Centrifugering</b>.</li> </ul>
Brusende, hvæsende lyd.	<p>Vandet skylles ind i sæbeskuffen under tryk.</p> <ul style="list-style-type: none"> <li>▶ Ingen fejl - normal driftslyd.</li> </ul>
Høje lyde under centrifugeringen.	<p>Apparatet er ikke korrekt indjusteret.</p> <ul style="list-style-type: none"> <li>▶ → "<i>Justering af apparatet</i>", Side 17</li> </ul> <p>Apparatets fødder er ikke gjort fast.</p> <ul style="list-style-type: none"> <li>▶ Fikser maskinens fødder. → "<i>Justering af apparatet</i>", Side 17</li> </ul> <p>Transportsikringerne er ikke fjernet.</p> <ul style="list-style-type: none"> <li>▶ → "<i>Fjern transportsikringerne</i>", Side 14.</li> </ul>
Klaprende, raslende lyde fra pumpen.	<p>Der er kommet et fremmedlegeme i pumpen.</p> <ul style="list-style-type: none"> <li>▶ → "<i>Rengøring af pumpe</i>", Side 36</li> </ul>
Slubrende, rytmisk sugelyd.	<p>Pumpen arbejder, vaskevandet pumpes ud.</p> <ul style="list-style-type: none"> <li>▶ Ingen fejl - normal driftslyd.</li> </ul>
Tøjet er krøllet.	<p>Centrifugeringshastigheden er for høj.</p> <ul style="list-style-type: none"> <li>▶ Indstil en lavere centrifugeringshastighed ved den næste vask.</li> </ul> <p>Tøjmængden er for stor.</p> <ul style="list-style-type: none"> <li>▶ Reducer tøjmængden ved den næste vask.</li> </ul>

<b>Fejl</b>	<b>Årsag og fejlfhjælpning</b>
Tøjet er krøllet.	Der er indstillet et uegnet program til den pågældende tekstiltype. <ul style="list-style-type: none"> <li>▶ Vælg et program, der er egnet til den pågældende tekstiltype.</li> </ul>
Der drypper vaske- middel eller skyllemid- del fra manchetten, som samler sig ved lugen eller i manchet- folden.	For meget vaskemiddel / skyllemiddel i sæbeskuffen. <ul style="list-style-type: none"> <li>▶ Vær opmærksom på markeringen i sæbeskuffen, og fyld ikke flydende vaskemiddel eller skyllemiddel op over markeringen.</li> </ul>
Centrifugeringsresulta- tet er ikke tilfredsstil- lende. Vasketøjet er vådt / for fugtigt.	Der er indstillet for lav centrifugeringshastighed. <ul style="list-style-type: none"> <li>▶ Indstil en højere centrifugeringshastighed ved den næste vask.</li> <li>▶ Start programmet <b>Centrifugering</b>.</li> </ul>
	 er aktiveret. <ul style="list-style-type: none"> <li>▶ Vælg et program, der er egnet til den pågældende tekstiltype.</li> </ul>
	Afløbsrøret eller afløbsslangen er tilstoppet. <ul style="list-style-type: none"> <li>▶ Rens afløbsrøret eller afløbsslangen.</li> </ul>
	Afløbsrøret eller afløbsslangen har knæk eller er i klemme. <ul style="list-style-type: none"> <li>▶ Kontroller, at afløbsrøret og vandtilløbsslangen ikke har knæk eller er i klemme.</li> </ul>
	Ubalance-kontrolsystemet har afbrudt centrifugerin- gen, fordi vasketøjet er ujævnt fordelt. <ul style="list-style-type: none"> <li>▶ Fordel vasketøjet i tromlen igen.</li> </ul> <p><b>Bemærk:</b> Læg så vidt muligt både små og store styk- ker tøj i tromlen. Vasketøj af forskellig størrelse forde- ler sig bedre ved centrifugeringen.</p> <ul style="list-style-type: none"> <li>▶ Start programmet <b>Centrifugering</b>.</li> </ul>
	Ubalancekontrolsystemet udligner uligevægten med reduceret centrifugeringshastighed. <ul style="list-style-type: none"> <li>▶ Fordel vasketøjet i tromlen igen.</li> </ul> <p><b>Bemærk:</b> Læg så vidt muligt både små og store styk- ker tøj i tromlen. Vasketøj af forskellig størrelse forde- ler sig bedre ved centrifugeringen.</p> <ul style="list-style-type: none"> <li>▶ Start programmet <b>Centrifugering</b>.</li> </ul>
Rester af vaskemiddel på det fugtige vaske- tøj.	Vaskemidler kan indeholde vanduopløselige stoffer, som aflejrer sig på vasketøjet. <ul style="list-style-type: none"> <li>▶ Start programmet <b>Skylning</b>.</li> </ul>

<b>Fejl</b>	<b>Årsag og fejlfhjælpning</b>
Rester af vaskemiddel på det tørre tøj.	Vaskemidler kan indeholde vandopløselige stoffer, som aflejrer sig på vasketøjet. ▶ Børst vasketøjet efter vask og tørring.
Der løber vand ud af vandtilførselsslangen.	Vandtilførselsslangen er ikke korrekt / fast tilsluttet. <b>1.</b> Tilslut vandtilførselsslangen korrekt. → <i>"Tilslutning af tilløbsslange", Side 16</i> <b>2.</b> Stram forskruningen fast til.
Der løber vand ud af afløbsslangen.	Afløbsslangen er beskadiget. ▶ Udskift den beskadigede afløbsslange. Afløbsslangen er ikke tilsluttet korrekt. ▶ Tilslut afløbsslangen korrekt. → <i>"Tilslutningsmåder for vandafløb", Side 16</i>
Der er en ubehagelig lugt i apparatet.	Fugt og rester af vaskemiddel kan fremme bakteriedannelse. ▶ → <i>"Tromlerengøring", Side 35</i> ▶ Lad lugen og sæbeskuffen stå åbne, så restvandet kan tørre, når apparatet ikke er i brug.
Skyllemidlet forbliver i sæbeskuffen.	Det valgte program understøtter ikke brugen af skyllemiddel. ▶ Det valgte program understøtter ikke brugen af ekstra skyllemiddel. → <i>"Programmer", Side 25</i>
Der løber vand ud under døren.	Tilsmudsning ved døren eller manchetten forårsager en utæthed. ▶ Rengør døren eller manchetten.



## 18.1 Nødbåbning

### Oplåsning af luger

**Krav:** Pumpen er tømt. → Side 36

1. **BEMÆRK!** Vandlækager kan føre til materielle skader.
- ▶ Åbn ikke lugen, hvis der ses vand bag glasset.

Træk nødåbningsanordningen ned med et værktøj, og slip den igen.

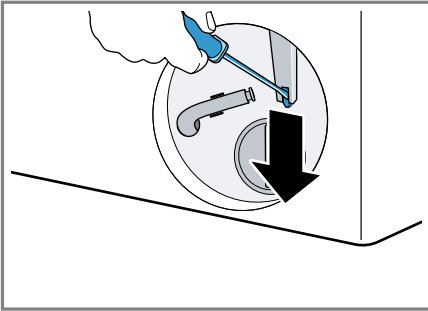

- ✓ Lugens låseanordning frigøres.
2. Sæt serviceklappen på plads, og lad den gå i indgreb.
  3. Luk serviceklappen.

## 19 Transport, opbevaring og bortskaffelse

### 19.1 Demontering af apparat

1. Luk vandhanen.
2. Tøm vandtilløbsslangen.
3. Sluk for apparatet.  
→ "Slukning af apparat", Side 32
4. Træk apparatets netstik ud af kontakten.
5. Tap sæbevandet af.  
→ "Rengøring af pumpe", Side 36
6. Afmonter slangerne.

### 19.2 Anbringe transportsikringer

Apparatet skal være sikret med transportsikringer under transport for at undgå transportskader.

1. Fjern de 4 afdækningskapper med en skruetrækker.

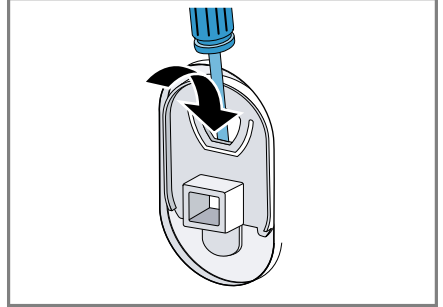

Opbevar afdækningskapperne.

2. Sæt de 4 transportsikringer ind.  
→ "Fjern transportsikringerne", Side 14

### 19.3 Ibrugtagning af apparatet igen

- ▶ Flere oplysninger: Se  
→ "Opstilling og tilslutning", Side 12 og  
→ "Starte vaskeprogram uden vaskeøj", Side 20.

### 19.4 Bortskaffelse af udtjent apparat

Ved miljørigtig bortskaffelse kan værdifulde råstoffer genindvindes.

#### **⚠ ADVARSEL** **Fare for sundhedsskader!**

Børn kan lukke sig inde i apparatet og komme i livsfare.

- ▶ Opstil ikke apparatet bag en dør, som blokerer eller forhindrer åbning af apparatets dør.

## da Kundeservice

► Træk nettilslutningsledningens netstik ud ved udtjente apparater, skær derefter nettilslutningsledningen over, og ødelæg låsen i apparatets dør, så apparatets dør ikke længere låser.

1. Træk nettilslutningsledningens netstik ud.
2. Skær nettilslutningsledningen over.
3. Bortskaf apparatet miljørigtigt.

Hvis der er tvivl om genbrugsordningerne, og om hvor genbrugspladserne er placeret, så kan forhandleren, kommunen eller de kommunale myndigheder kontaktes for at få yderligere information.



Dette apparat er klassificeret iht. det europæiske direktiv 2012/19/EU om affald af elektrisk- og elektronisk udstyr (waste electrical and electronic equipment - WEEE). Dette direktiv angiver rammerne for indlevering og recycling af kasserede apparater gældende for hele EU.

Der findes detaljerede oplysninger om garantiperiode og garantibetingelser for det aktuelle land hos vores kundeservice, den lokale forhandler og på vores hjemmeside.

Hav apparatets produktnummer (E-Nr.) og fabrikationsnummer (FD-Nr.) parat, hvis du kontakter kundeservice.

Kontaktdata for kundeservice findes i vedlagte liste over kundeserviceafdelinger eller på vores hjemmeside.

## 20.1 Produktnummer (E-Nr.) og fabrikationsnummer (FD-Nr.)

Produktnummeret (E-Nr.) og fabrikationsnummeret (FD-Nr.) findes på apparatets typeskilt.

Typeskiltet er placeret afhængigt af model:

- på indersiden af lugen.
- på indersiden af serviceklappen.
- på bagsiden af apparatet.

Skriv dataene ned, så du hurtigt kan finde apparatets data og telefonnummeret til kundeservice.

---



## 20 Kundeservice

Funktionsrelevante originale reservedele iht. den pågældende forordning om miljøvenligt design kan fås hos vores kundeservice i en periode på mindst 10 år fra apparatets markedsføring i Det Europæiske Økonomiske Samarbejdsområde.

**Bemærk:** Anvendelse af kundeservice er gratis inden for rammerne af producentens garantibetingelser.

## 21 Forbrugsværdier

Følgende oplysningerne er angivet iht. EU-forordningen om ecodesign. De angivne værdier for andre programmer end **Eco 40-60** er kun vejledende og er blevet fundet iht. det gældende EU-direktiv EN60456.

Program	Tøj- mæng- de (kg)	Progra- mvarig- hed (h:min) <sup>1</sup>	Energi- forbrug (kWh/ cyklus) <sup>1</sup>	Vand- forbrug (l/ cyklus) <sup>1</sup>	Maksi- mal tempe- ratur (°C) 5 min. <sup>1</sup>	Centri- fugerin- ghed (o/ min.) <sup>1</sup>	Rest- fugtig- hed (%) <sup>1</sup>
Eco 40-60 <sup>2</sup>	10,0	3:59	1,145	68,0	45	1600	44,00
Eco 40-60 <sup>2</sup>	5,0	3:00	0,490	47,0	30	1600	44,00
Eco 40-60 <sup>2</sup>	2,5	3:00	0,279	32,0	25	1600	44,00
Bomuld 20 °C	10,0	3:23	0,530	94,0	24	1600	43,00
Bomuld 40 °C	10,0	3:19	1,420	97,0	45	1600	43,00
Bomuld 60 °C	10,0	3:18	2,060	92,0	61	1600	45,00
Bomuld 40 °C + 	10,0	3:59	1,450	102,0	43	1600	43,00
Stryge- let 40 °C	4,0	2:30	0,760	56,0	49	1200	30,00
Mix 40 °C	4,0	1:05	0,640	42,0	44	1400	50,00
 Uld 30 °C	2,0	0:37	0,171	41,0	23	800	23,00

<sup>1</sup> De faktiske værdier kan afvige fra de angivne værdier som følge af påvirkninger fra vandtryk, vandhårdhed og vandets indløbstemperatur, temperaturen i omgivelserne og af vasketøjets art, mængde og tilsmudsning samt af det anvendte vaskemiddel, udsving i strømforsyningen og valgte ekstrafunktioner.

<sup>2</sup> Prøvningsprogram iht. EU-forordning om ecodesign og EU-energilabel med koldt vand (15°C).

## 22 Tekniske data

Apparat, højde	84,8 cm
Apparat, bredde	59,8 cm
Apparat, dybde	59,0 cm

Apparatets dybde ved lukket dør	63,6 cm
Apparatets dybde ved åben dør	107,3 cm
Vægt	82,2 kg
Maksimal mængde vasketøj	10,0 kg

**da** Tekniske data

Netspænding	220-240 V, 50-60 Hz
⇒ Minimum afsikring af instal- lationen	10 A
Nominel effekt	2300 W
Effektforbrug	<ul style="list-style-type: none"><li>▪ Slukket til- stand: 0,10 W</li><li>▪ Uslukket til- stand: 0,50 W</li></ul>
Vandtryk	<ul style="list-style-type: none"><li>▪ Minimum: 100 kPa (1 bar)</li><li>▪ Maksimum: 1000 kPa (10 bar)</li></ul>
Vandtilføbsslan- ge, længde	150 cm

Vandafløbsslan- ge, længde	150 cm
Længde af net- ledning	210 cm

Dette produkt indeholder lyskilder i energieffektivitetsklasse F. Lyskilderne fås som reservedele og må kun udskiftes af faguddannet personale, der er uddannet til dette. Der findes yderligere oplysninger om den aktuelle model på internettet under <https://eprel.ec.europa.eu/><sup>1</sup>. Denne webadresse linker til den officielle EU-produktdatabase EPREL. Følg derefter anvisningerne om modelsøgning. Model-ID'et fremgår af tegnene før skråstregen i produktnummeret (E-Nr.) på typeskiltet. Alternativt findes model-ID'et også på første linje på EU-energimærket.

<sup>1</sup> Gælder kun for lande i Det Europæiske Økonomiske Samarbejdsområde







DA Fremstillet af BSH Hausgeräte GmbH under varemærkelicens fra Siemens AG

**BSH Hausgeräte GmbH**

Carl-Wery-Straße 34

81739 München, GERMANY

[siemens-home.bsh-group.com](http://siemens-home.bsh-group.com)



9001701239

(030621)

da