



**SIEMENS**



**Vaskemaskine**

WM14N23BDN

da Betjenings- og installationsvejledning



Register your product on My Siemens and discover exclusive services and offers.

[siemens-home.bsh-group.com/welcome](https://siemens-home.bsh-group.com/welcome)

The future moving in.

Siemens Home Appliances

**Du kan finde yderligere oplysninger i den digitale brugervejledning.**



## Indholdsfortegnelse

<b>1 Sikkerhed.....</b>	<b>4</b>	<b>9 Programmer.....</b>	<b>23</b>
1.1 Generelle henvisninger .....	4	<b>10 Tilbehør.....</b>	<b>27</b>
1.2 Bestemmelsesmæssig brug .....	4	<b>11 Vasketøj .....</b>	<b>27</b>
1.3 Begrænsning af brugerkreds .....	4	11.1 Forberedelse af vasketøj.....	27
1.4 Sikker installation .....	5	<b>12 Vaskemidler og plejemidler .....</b>	<b>28</b>
1.5 Sikker anvendelse .....	7	<b>13 Generel betjening.....</b>	<b>28</b>
1.6 Sikker rengøring og vedligeholdelse .....	9	13.1 Tænde for apparatet .....	28
<b>2 Undgåelse af materielle skader .....</b>	<b>11</b>	13.2 Indstilling af program .....	28
<b>3 Miljøbeskyttelse og besparelse .....</b>	<b>12</b>	13.3 Tilpasning af programindstillinger .....	28
3.1 Bortskaffelse af emballage.....	12	13.4 Vasketøj, ilægning .....	28
3.2 Spar energi og ressourcer .....	12	13.5 Isætning af doseringsindsats til flydende vaskemidler.....	29
3.3 Energisparetilstand.....	12	13.6 Påfyldning af vaskemidler og plejemidler .....	29
<b>4 Opstilling og tilslutning .....</b>	<b>12</b>	13.7 Start af program .....	29
4.1 Udpakning af apparat .....	12	13.8 Ændring af aktiveret Færdig om-tid .....	30
4.2 Leveringsomfang .....	13	13.9 Iblødsætning af vasketøj .....	30
4.3 Krav til opstillingssted .....	13	13.10 Efterfyldning af vasketøj .....	30
4.4 Fjern transportsikringerne .....	14	13.11 Afbryde program .....	30
4.5 Tilslutning af apparat.....	15	13.12 Fortsætte program ved skyllestop.....	30
4.6 Justering af apparatet .....	16	13.13 Tage vasketøj ud.....	30
4.7 Elektrisk tilslutning.....	16	13.14 Slukning af apparat.....	30
<b>5 Lær apparatet at kende.....</b>	<b>17</b>	<b>14 Børnesikring.....</b>	<b>31</b>
5.1 Apparat.....	17	14.1 Aktivering af børnesikring .....	31
5.2 Sæbeskuffe .....	18	14.2 Deaktivering af børnesikring .....	31
5.3 Betjeningsfelt .....	18	<b>15 Grundindstillinger .....</b>	<b>31</b>
<b>6 Inden den første ibrugtagning... 19</b>			
6.1 Starte vaskeprogram uden vasketøj .....	19		
<b>7 Display .....</b>	<b>20</b>		
<b>8 Taster .....</b>	<b>22</b>		

<b>16 Rengøring og pleje.....</b>	<b>31</b>
16.1 Tromlerengøring .....	31
16.2 Rengøring af sæbeskuffe .....	31
16.3 Rengøring af pumpe .....	32
<b>17 Afhjælpning af fejl.....</b>	<b>35</b>
17.1 Nødåbning.....	43
<b>18 Transport, opbevaring og bortskaffelse.....</b>	<b>43</b>
18.1 Demontering af apparat .....	43
18.2 Anbringe transportsikringer....	43
18.3 Ibrugtagning af apparatet igen.....	43
18.4 Bortskaffelse af udtjent ap- parat .....	44
<b>19 Kundeservice .....</b>	<b>44</b>
19.1 Produktnummer (E-Nr.) og fabrikationsnummer (FD- Nr.).....	44
<b>20 Forbrugsværdier .....</b>	<b>45</b>
<b>21 Tekniske data .....</b>	<b>45</b>



# 1 Sikkerhed

---

Overhold følgende sikkerhedsanvisninger.

## 1.1 Generelle henvisninger



- Læs denne vejledning omhyggeligt igennem.
- Opbevar vejledningen og produktinformationerne til senere brug, og giv dem videre til en senere ejer.
- Tilslut ikke apparatet i tilfælde af en transportskade.

## 1.2 Bestemmelsesmæssig brug

Anvend kun apparatet:

- til at vaske tekstiler, der tåler maskinvask, og uld, der tåler håndvask, iht. vaskeetiketten.
- med postevand og vaske- samt plejemidler, der fås i normal handel, og som er egnet til vaskemaskine.
- i privat husholdning og i lukkede rum i huslige omgivelser.
- Op til en højde på maksimalt 4000 m over havets overflade.

## 1.3 Begrænsning af brugerreds

Dette apparat kan bruges af børn, der er fyldt 8 år, samt af personer med begrænsede fysiske, sensoriske eller psykiske evner eller manglende erfaring og/eller viden, hvis de overvåges eller er blevet instrueret i en sikker brug af apparatet og har forstået de farer, der kan være forbundet med brugen af apparatet.

Børn må ikke bruge apparatet til leg.

Rengøring og brugervedligeholdelse må ikke udføres af børn, medmindre de overvåges.

Børn, som er under 3 år, og husdyr skal altid befinde sig på sikker afstand af apparatet.

## 1.4 Sikker installation

Overhold sikkerhedsanvisningerne ved installationen af apparatet.

### **⚠ ADVARSEL – Fare for elektrisk stød!**

Forkert udførte installationer er farlige.

- ▶ Apparatet må kun tilsluttes og bruges iht. angivelserne på typeskiltet.
- ▶ Apparatet må kun tilsluttes et strømnet med vekselstrøm via en stikdåse med jord, der er installeret forskriftsmæssigt.
- ▶ Jordledningssystemet, der beskytter husets elinstallation, skal være installeret forskriftsmæssigt. Installationen skal have et tilstrækkeligt stort ledningstværsnit.
- ▶ Hvis der anvendes et HFI-relæ, så brug kun en type med dette mærke .
- ▶ Forsyn aldrig apparatet via en ekstern kontaktnordning, f.eks. tidsur eller fjernstyring.
- ▶ Når apparatet er monteret, skal nettilslutningsledningens netstik være frit tilgængeligt, eller hvis dette ikke er muligt, skal der være monteret en alpolet afbryderanordning i den faste elektriske installation, som opfylder de gældende installationsbestemmelser.
- ▶ Sørg under opstilling af apparatet for, at nettilslutningsledningen ikke kommer i klemme eller bliver beskadiget.

Brug af apparatet uden jording er farligt.

- ▶ I Danmark er apparatet kun godkendt til brug i forbindelse med en stikkontakt type E.

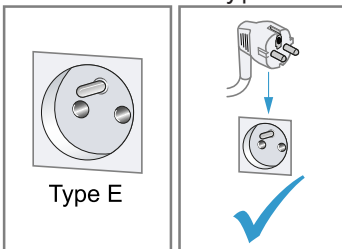

- ▶ Hvis der kun findes en stikkontakt af type K på tilslutningsstedet, skal apparatet tilsluttes med en egnet adapter. Kun på den måde er apparatet jordet korrekt. Denne adapter (reservodels-nr. 00623333) kan købes hos kundeservice.

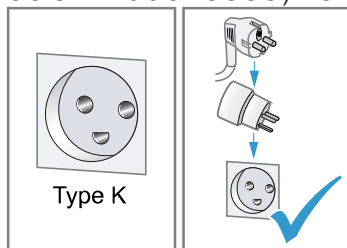

En beskadiget isolering af nettilslutningsledningen er farlig.

- ▶ Nettilslutningsledningen må aldrig komme i kontakt med varmekilder eller varme apparatdele.
- ▶ Nettilslutningsledningen må aldrig komme i kontakt med skarpe spidser eller kanter.
- ▶ Nettilslutningsledningen må aldrig knækkes, klemmes eller ændres.

### **⚠ ADVARSEL – Brandfare!**

Anvendelse af en forlænget nettilslutningsledning og ikke godkendte adaptere er farligt.

- ▶ Brug ikke forlængerledning eller multistikdåser.
- ▶ Hvis nettilslutningsledningen er for kort, så kontakt kundeservice.
- ▶ Brug kun adaptere godkendt af producenten.

### **⚠ ADVARSEL – Fare for tilskadekomst!**

Apparatets høje vægt kan medføre skader ved løft.

- ▶ Løft ikke apparatet alene.

Hvis apparatet bliver opstillet ukorrekt i en tørre-/vaskesøjle, kan det øverste apparat falde ned.

- ▶ Tørretumbleren må udelukkende placeres ovenpå en vaskemaskine ved hjælp af montagesættet fra tørretumblereproducenten. Andre opstillingsmåder er ikke tilladt.
- ▶ Anbring ikke apparatet i en vaske-/tørresøjle, hvis tørretumblereproducent ikke kan levere et egnet montagesæt.

- ▶ Apparater fra forskellige producenter og/eller med forskellig dybde eller bredde må ikke opstilles i en vaske-/tørresøjle.
- ▶ Vaske-/tørresøjler må ikke opstilles på en sokkel, fordi apparaterne kan vælte.

### **⚠ ADVARSEL – Fare for kvælning!**

Børn kan trække emballagemateriale over hovedet eller vikle sig ind i det og blive kvalt.

- ▶ Opbevar emballagematerialet utilgængeligt for børn.
- ▶ Lad ikke børn lege med emballagemateriale.

### **⚠ PAS PÅ! – Fare for tilskadekomst!**

Under driften kan apparatet vibrere eller bevæge sig.

- ▶ Opstil apparatet på et rent, plant og fast underlag.
- ▶ Indjuster apparatet ved hjælp af maskinfødderne og et vaterpas. Der er fare for snubling, hvis slanger og nettilslutningsledninger forlægges ukorrekt.
- ▶ Slanger og nettilslutningsledninger skal føres, så der ikke er fare for snubling.

Hvis apparatet flyttes ved hjælp af fremspringende dele, som f.eks. lugen, kan disse dele brække af.

- ▶ Flyt ikke apparatet ved hjælp af fremspringende dele.

### **⚠ PAS PÅ! – Fare for snitsår!**

Berøring af skarpe kanter kan forårsage snitsår.

- ▶ Rør ikke ved apparatets skarpe kanter.
- ▶ Brug beskyttelseshandsker ved installation og transport af apparatet.

## **1.5 Sikker anvendelse**

### **⚠ ADVARSEL – Fare for elektrisk stød!**

Et beskadiget apparat eller en beskadiget nettilslutningsledning er farlig.

- ▶ Brug aldrig et beskadiget apparat.
- ▶ Træk aldrig i nettilslutningsledningen for at afbryde apparatets forbindelse til strømnettet. Tag altid fat i nettilslutningsledningens netstik, og træk det ud.

- ▶ Hvis apparatet eller nettilslutningsledningen er beskadiget, så træk straks nettilslutningsledningens netstik ud, eller slå sikringen fra i sikringsskabet, og luk for vandhanen.

- ▶ Kontakt kundeservice. → Side 44

Indtrængende fugtighed kan forårsage et elektrisk stød.

- ▶ Anvend kun apparatet i lukkede rum.
- ▶ Udsæt aldrig apparatet for ekstrem varme og fugt.
- ▶ Brug ikke damprensere, højtryksrensere, slanger eller brusere til at rengøre apparatet.

### **⚠ ADVARSEL – Fare for sundhedsskader!**

Børn kan lukke sig inde i apparatet og komme i livsfare.

- ▶ Opstil ikke apparatet bag en dør, som blokerer eller forhindrer åbning af apparatets dør.
- ▶ Træk nettilslutningsledningens netstik ud ved udtjente apparater, skær derefter nettilslutningsledningen over, og ødelæg låsen i apparatets dør, så apparatets dør ikke længere låser.

### **⚠ ADVARSEL – Fare for kvælning!**

Børn kan indånde eller sluge smådele og dermed blive kvalt.

- ▶ Opbevar smådele utilgængeligt for børn.
- ▶ Lad ikke børn lege med smådele.

### **⚠ ADVARSEL – Fare for forgiftning!**

Vaskemidler og plejemidler kan føre til forgiftning, hvis de synkes/spises.

- ▶ Søg læge, hvis vaske-/plejemidlerne er blevet indtaget.
- ▶ Opbevar vaskemidler og plejemidler utilgængeligt for børn.

### **⚠ ADVARSEL – Eksplosionsfare!**

Det kan medføre en eksplosion i apparatet, hvis tøjet er blevet forbehandlet med rensmidler med indhold af opløsningsmidler.

- ▶ Skyl forbehandlet tøj grundigt med vand inden tørringen.

### **⚠ PAS PÅ! – Fare for tilskadekomst!**

Hvis personer står på apparatet eller klatrer op på det, kan afdækningspladen knække.

- ▶ Stå ikke på apparatet.



Hvis personer sætter sig på den åbne luge, eller støtter sig til den, kan apparatet vælte.

- ▶ Personer må ikke sidde på lugen eller støtte sig til den.
- ▶ Sæt ikke genstande på lugen.

Hvis hænderne stikkes ind i den roterende tromle, kan det medføre tilskadekomst.

- ▶ Vent til tromlen står helt stille, før hænderne stikkes ind i tromlen.

### **⚠ PAS PÅ! – Fare for skoldning!**

Vaskevandet bliver meget varmt, når der vaskes ved høje temperaturer.

- ▶ Rør ikke ved det varme vaskevand.

### **⚠ PAS PÅ! – Fare for kemisk forbrænding!**

Når sæbeskuffen åbnes, kan der sprøjte vaske- og plejemidler ud af apparatet. Kontakt med øjne eller hud kan medføre irritation.

- ▶ Skyl øjne eller hud grundigt, hvis de kommer i kontakt med vaskemidler/plejemidler.
- ▶ Søg læge, hvis vaske-/plejemidlerne er blevet indtaget.
- ▶ Opbevar vaskemidler og plejemidler utilgængeligt for børn.

## **1.6 Sikker rengøring og vedligeholdelse**

Overhold sikkerhedsanvisningerne ved rengøring og vedligeholdelse af apparatet.

### **⚠ ADVARSEL – Fare for elektrisk stød!**

Forkert udførte reparationer er farlige.

- ▶ Kun fagpersonale, der er uddannet til det, må udføre reparationer på apparatet.
- ▶ Der må kun anvendes originale reservedele til reparation af apparatet.
- ▶ Hvis nettilslutningsledningen til apparatet bliver beskadiget, skal den udskiftes af producenten, producentens kundeservice eller en lignende kvalificeret person for at undgå, at der opstår fare. Indtrængende fugtighed kan forårsage et elektrisk stød.
- ▶ Brug ikke damprensere, højtryksrensere, slanger eller brusere til at rengøre apparatet.

**⚠ ADVARSEL – Fare for tilskadekomst!**

Anvendelse af uoriginale reservedele og uoriginalt tilbehør er farligt.

- ▶ Anvend kun originale reservedele og originalt tilbehør fra producenten.

**⚠ ADVARSEL – Fare for forgiftning!**

Anvendelse af opløsningsmiddelholdige rengøringsmidler kan danne giftige dampe.

- ▶ Der må ikke benyttes opløsningsmiddelholdige rengøringsmidler.

## 2 Undgåelse af materielle skader

Overhold anvisningerne for at undgå materielle skader og skader på apparatet.

### BEMÆRK!

Fejldosering af skyllemidler, vaske-midler, plejemidler og rengøringsmidler kan forringe apparatets funktion.

- ▶ Følg producenternes doseringsanbefalinger.

Overskridelse af den maksimale tøj-mængde forringer apparatets funk-tion.

- ▶ Overhold den maksimale tøj-mængde for alle programmer, og over-skrid den ikke.

→ "Programmer", Side 23

Apparatet skal være sikret med trans-portsikringer under transport. Det kan medføre materielle skader og beska-digelse af apparatet, hvis transport-sikringerne ikke fjernes.

- ▶ Fjern alle transportsikringer helt, in-den apparatet tages i brug første gang, og opbevar dem.
- ▶ Monter altid samtlige transportsik-ringer for at undgå transport-skader.

Forkert tilslutning af vandtilløbs-slan-gen kan medføre materielle skader.

- ▶ Forskrningerne på vandtilløbet skal spændes til med hånden.
- ▶ Tilslut så vidt muligt vandtilløbs-slangen direkte på vandhanen uden ekstra forbindelseelementer som adaptere, forlængere, ventiler eller lignende.
- ▶ Vær opmærksom på, at vandha-nens indvendige diameter som minimum skal være 17 mm.
- ▶ Vær opmærksom på, at gevindet på tilslutningen til vandhanen som minimum skal være 10 mm langt.

Et for lavt eller for højt vandtryk kan forringe apparatets funktion.

- ▶ Kontroller, at vandtrykket i vandfor-syningen er mindst 100 kPa (1 bar) og maksimalt 1000 kPa (10 bar).
- ▶ Hvis vandtrykket overskrider den angivne maksimumværdi, skal der installeres en trykreduktionsventil mellem drikkevandstilslutningen og apparatets slangesæt.
- ▶ Apparatet må ikke tilsluttes til blan-dingsbatteriet på en trykløs vand-varmer.

Ændrede eller beskadigede vandslanger kan medføre materielle skader og skader på apparatet.

- ▶ Vandslanger må aldrig knækkes, klemmes, ændres eller skæres igennem.
- ▶ Brug kun de medfølgende vandslanger eller slanger som ori-ginale reservedele.
- ▶ Genanvend aldrig brugte vandslan-ger.

Drift af apparatet med forurenede eller for varmt vand kan medføre materiel-le skader og beskadige apparatet.

- ▶ Apparatet må udelukkende anvendes med koldt ledningsvand.

Uegnede rengøringsmidler kan be-skadige apparatets overflader.

- ▶ Der må ikke anvendes stærke eller skurende rengøringsmidler.
- ▶ Brug ikke rengøringsmidler med højt indhold af alkohol.
- ▶ Brug ikke hårde skuresvampe eller rengøringssvampe.
- ▶ Apparatet må kun rengøres med vand og en blød fugtig klud.
- ▶ Fjern rester af vaskemidler, spray og lignende med det samme.

---

## 3 Miljøbeskyttelse og besparelse

### 3.1 Bortskaffelse af emballage

Alt emballagemateriale er miljøvenligt og egnet til genbrug.

- ▶ Bortskaf de enkelte dele adskilt efter art.

### 3.2 Spar energi og ressourcer

Overholdes disse henvisninger, forbruger dit apparat mindre strøm og vand.

Anvend programmer med lave temperaturer og længere vasketider, og udnyt den maksimale tøjmenge.

- ✓ Ved sådanne programmer er både vandforbrug og energiforbruget mest effektivt.

Doser vaskemidlet svarende til vasketøjets tilsmudsningsgrad.

- ✓ Ved let til normal tilsmudsning er en mindre vaskemiddelmængde tilstrækkelig. Overhold producentens anbefalede vaskemiddelmængde.

Reducer vasketemperaturen ved let og normalt snavset vasketøj.

- ✓ Ved lavere temperaturer forbruger apparatet mindre energi. Ved let til normal tilsmudsning er lavere vasketemperaturer end angivet på plejeetiketten også tilstrækkelige.

Indstil den maksimale centrifugeringshastighed, hvis tøjet efterfølgende skal tørres i en tørretumbler.

- ✓ Det reducerer programvarigheden for tørring og sænker energiforbruget, når vasketøjet er mindre fugtigt. Med en højere centrifugeringshastighed reduceres restfugtigheden i vasketøjet, mens støjen fra centrifugeringen forøges.

Vask vasketøjet uden forvask.

- ✓ Vask med forvask forlænger programvarigheden og forøger energiforbruget og vandforbruget.

Apparatet er udstyret med en funktion til mængdeautomatik.

- ✓ Mængdeautomatikken tilpasser vandforbrug og programvarighed optimalt til tekstiltypen og mængden af vasketøj.

### 3.3 Energisparetilstand

Hvis apparatet ikke betjenes i længere tid, skifter det automatisk til energisparetilstand.

Energisparetilstanden bliver afsluttet, når apparatet betjenes igen.

---

## 4 Opstilling og tilslutning

### 4.1 Udpakning af apparat

#### **BEMÆRK!**

Genstande inde i tromlen, som ikke hører med til apparatets drift, kan medføre materielle skader og skader på apparatet.

- ▶ Fjern disse genstande og det leverede tilbehør fra tromlen, inden apparatet tages i brug.

1. Fjern alt emballagemateriale og beskyttelsesafdækninger fra apparatet.  
→ *"Bortskaffelse af emballage"*, Side 12.
2. Kontroller, om der er synlige skader på apparatet.
3. Åbn lugen.  
→ *"Generel betjening"*, Side 28
4. Tag tilbehøret ud af tromlen.
5. Luk lugen.

## 4.2 Leveringsomfang

Kontrollér alle dele for transport-skader efter udpakningen, og om leveringen indeholder alle dele.

### BEMÆRK!

Drift med ufuldstændigt eller defekt tilbehør kan forringe apparatets funktion eller medføre materielle skader eller beskadigelse af apparatet.

- ▶ Brug ikke apparatet med ufuldstændigt eller defekt tilbehør.
- ▶ Sæt det rigtige tilbehør ind i apparatet, inden det sættes i drift.  
→ *"Tilbehør"*, Side 27

**Bemærk:** På fabrikken er det blevet kontrolleret, at apparatet er fejlfrit. Derfor kan der være vandpletter tilbage i apparatet. Pletterne forsvinder efter den første vask.

Leveringen består af:

- Vaskemaskine
- Medfølgende dokumentation
- Transportsikringer  
→ *"Fjern transportsikringerne"*, Side 14
- Afdækningskapper
- Vandtilførselsslange  
→ *"Tilslutning af tilløbsslange"*, Side 15

## 4.3 Krav til opstillingssted



### ADVARSEL

#### Fare for elektrisk stød!

Apparatet indeholder spændingsførende dele. Det er farligt at berøre spændingsførende dele.

- ▶ Brug ikke apparatet uden afdækningsplade.



### ADVARSEL

#### Fare for tilskadekomst!

Når apparatet er placeret på en sokkel, kan det vælte under driften.

- ▶ Fastgør altid apparatets fødder med producentens monteringsbeslag → *Side 27*, inden det tages i brug på en sokkel.

### BEMÆRK!

Det kan beskadige apparatet, hvis restvand fryser til is.

- ▶ Apparatet må ikke opstilles og anvendes på steder med frostfare eller i det fri.

Hvis apparatet har en hældning på over 40°, kan der løbe restvand ud, som kan medføre materielle skader.

- ▶ Vip apparatet med forsigtighed.
- ▶ Transporter apparatet stående.

Opstillingssted	Krav
Sokkel	Fastgør apparatet med montagebeslag → <i>Side 27</i> .
Loft på træbjælker	Opstil apparatet på en vandbestandig træplade (tykkelse min. 30 mm), som er skruet fast sammen med gulvet.

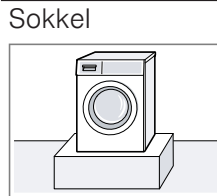

Loft på træbjælker

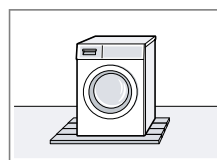

Opstil apparatet på en vandbestandig træplade (tykkelse min. 30 mm), som er skruet fast sammen med gulvet.

Opstillingssted	Krav
Køkken 	Apparatet må kun opstilles under en gennemgående bordplade, som er fast forbundet med de tilstødende skabe. Krævet nichebredde: 60 cm.
Opstilling ved væg 	Slangerne må ikke komme i klemme mellem væggen og apparatet.

#### 4.4 Fjern transportsikringerne

Apparatet skal være sikret med transportsikringer på bagsiden under transport.

**Bemærk:** Opbevar transportsikringernes skruer og muffer til brug ved transport → Side 43 på et senere tidspunkt.

1. Træk slangerne ud af holderne.

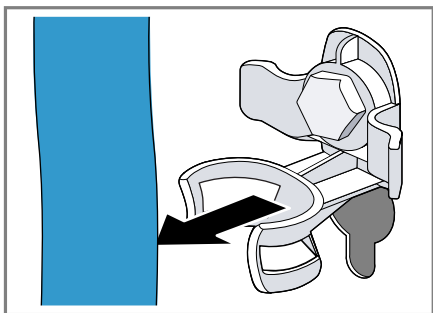

2. Skru alle 4 skruer ud af transportsikringerne med en SW13 skruenøgle ①, og fjern dem ②.

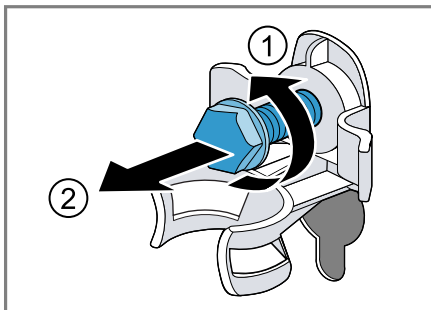

3. Tag nettilslutningsledningen ud af holderen.

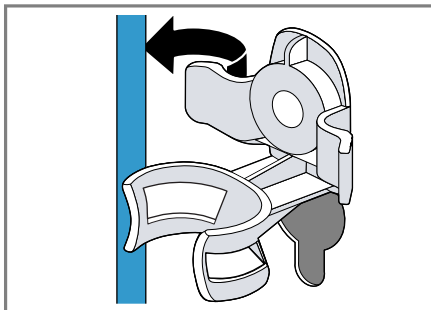

4. Fjern de 4 muffer.

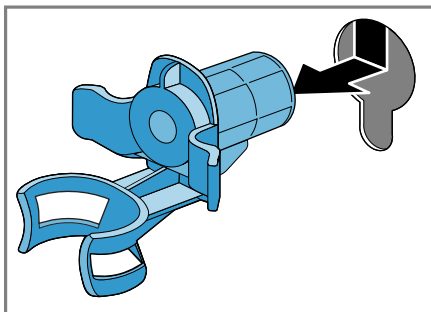

5. Sæt de 4 afdækningskapper på.

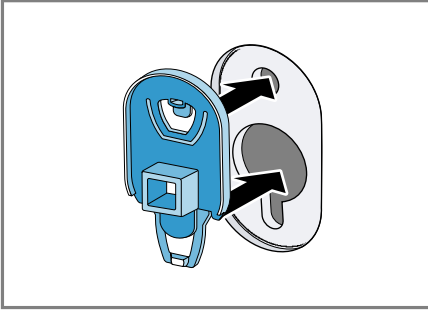

6. Tryk de 4 afdækningskapper ned.

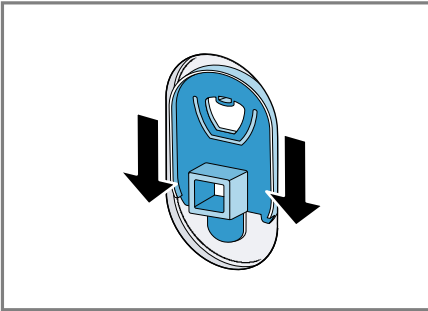

## 4.5 Tilslutning af apparat

### Tilslutning af tilløbsslange

1. Tilslut vandtilløbsslangen på apparatet.

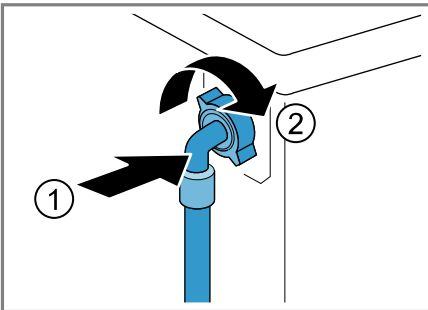

2. Tilslut vandtilløbsslangen på vandhanen (26,4 mm = 3/4").

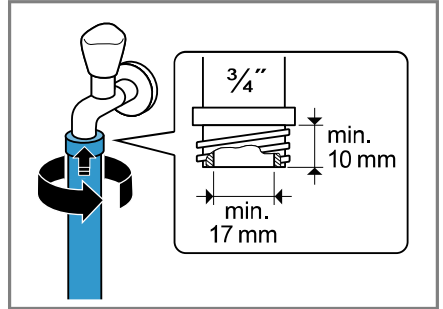

3. Åbn forsigtigt for vandhanen, og kontroller, at tilslutningsstederne er tætte.

### Tilslutningsmåder for vandafløb

Disse oplysninger er til hjælp ved tilslutning af apparatet til vandafløbet.

#### BEMÆRK!

Under udpumpningen står vandafløbslangen under tryk og kan løsne sig fra tilslutningsstedet.

- Det skal sikres, at afløbsslangen ikke utilsigtet kan løsne sig.

**Bemærk:** Overhold udpumpningshøjderne.  
Udpumpningshøjderne er: minimum: 60 cm, maksimum: 100 cm.

#### Vandlås

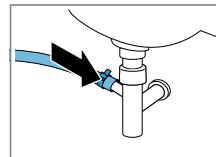

Tilslutningsstedet skal sikres med et slangebånd (24-40 mm).

#### Håndvask

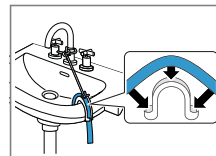

Afløbsslangen skal fikseres og fastgøres med en rørbøjning → Side 27.

## da Opstilling og tilslutning

Kunststofrør med gummimuffe

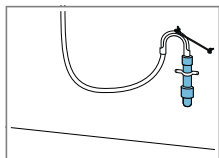

Afløbsslangen skal fikseres og fastgøres med en rørbøjning → Side 27.

### 4.6 Justering af apparatet

For at reducere støj og vibrationer, og for at forhindre, at apparatet 'vander', skal det indjusteres korrekt til vandret.

1. Skru kontramøtrikkerne løse i ret med uret med en SW17 skruenøgle.

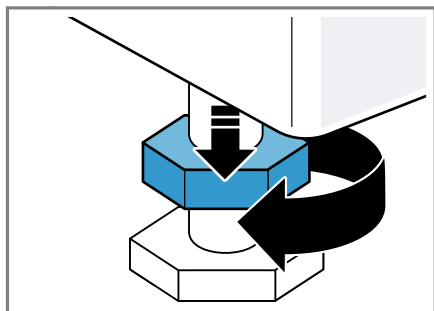

2. Apparatet indjusteres ved at dreje apparatets fødder. Kontroller indjusteringen med et vaterpas.

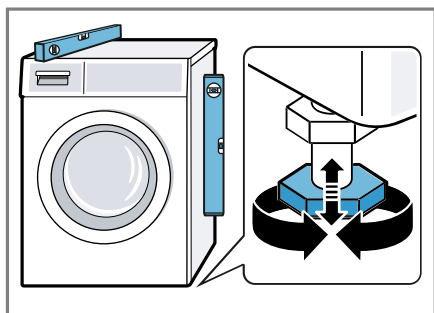

Alle apparatets fødder skal stå fast på underlaget.

3. Spænd kontramøtrikkerne fast til mod kabinettet med en SW17 skruenøgle.

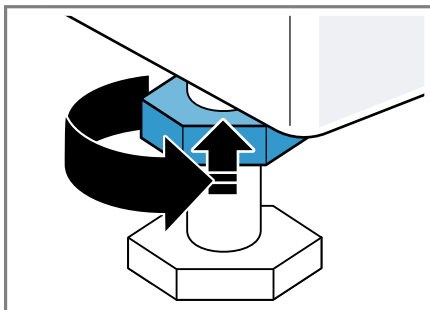

Hold samtidig apparatets fod fast, så højden ikke ændres.

### 4.7 Elektrisk tilslutning

**Bemærk:** Den elektriske installation bygningen, som dette apparat forbindes med, skal opfylde de lokale lovbestemmelser og sikkerhedsforskrifter og skal indeholde en fejlstrøms-sikkerhedsafbryder.

1. Sæt nettilslutningsledningens netstik til apparatet i en stikdåse i nærheden af apparatet.

Apparatets tilslutningsdata findes under Tekniske data → Side 45.

2. Kontroller, om netstikket sidder ordentligt fast.



## 5 Lær apparatet at kende

### 5.1 Apparat

Her kan du finde en oversigt over apparatets bestanddele.

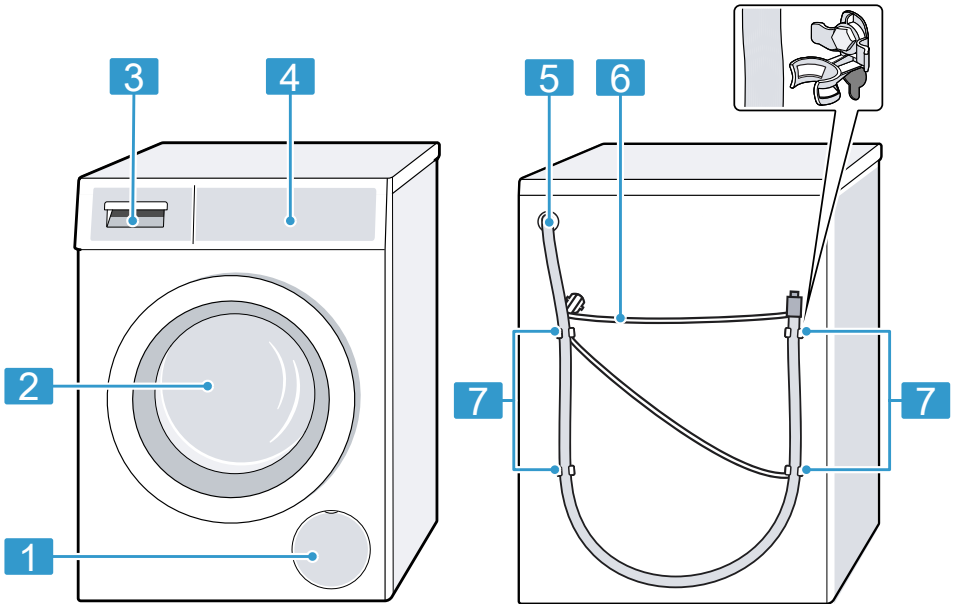

Afhængigt af apparattype kan der være afvigende detaljer i afbildningen, f.eks. farve og form.

**1** Serviceklap for pumpe  
→ Side 32

**2** Luge

**3** Sæbeskuffe → Side 18

**4** Betjeningsfelt → Side 18

**5** Afløbsslange → Side 15

**6** Nettilslutningsledning  
→ Side 16

**7** Indbygning af transportsikringer  
→ Side 14

da Lær apparatet at kende

## 5.2 Sæbeskuffe

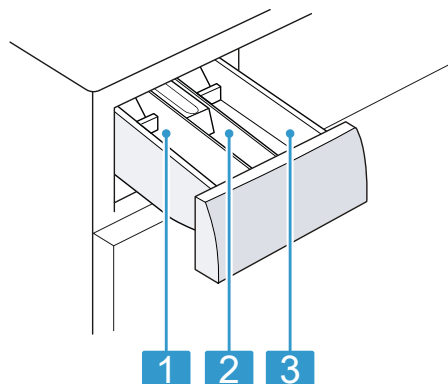

- 
- |          |   |
|----------|---|
| <b>1</b> | Kammer II: <ul style="list-style-type: none"><li>■ Vaskemiddel til hovedvask</li><li>■ Blødgøringsmiddel</li><li>■ Blegemiddel</li><li>■ Pletsalt</li></ul> |
| <hr/>    |   |
| <b>2</b> | Rum ⌘: <ul style="list-style-type: none"><li>■ Skyllmiddel</li><li>■ Flydende stivelse</li><li>■ Imprægneringsmiddel</li></ul>                              |
| <hr/>    |   |
| <b>3</b> | Rum I: <ul style="list-style-type: none"><li>■ Vaskemiddel til forvask</li><li>■ Hygiejnevaskemiddel</li></ul>  |
- 

## 5.3 Betjeningsfelt

Via betjeningsfeltet indstilles alle apparatets funktioner, og du informeres om driftstilstanden.

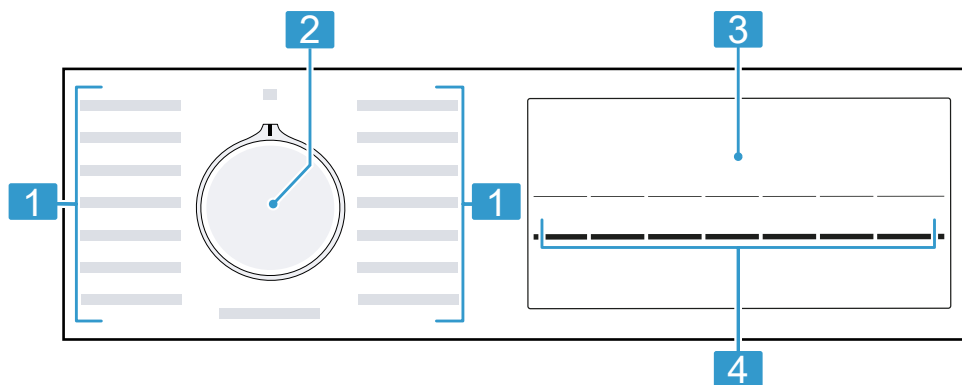

- 
- |          |                         |
|----------|-------------------------|
| <b>1</b> | Programmer              |
| <hr/>    |                         |
| <b>2</b> | Programvælger → Side 28 |
| <hr/>    |                         |
| <b>3</b> | Display → Side 20       |
| <hr/>    |                         |
| <b>4</b> | Taster                  |
-

## 6 Inden den første ibrugtagning

Forbered apparatet til anvendelse.

### 6.1 Starte vaskeprogram uden vasketøj

Apparatet blev omhyggeligt kontrolleret, inden det forlod fabrikken. Udfør den første vask uden vasketøj for at fjerne eventuelle vandrester.

1. Sæt programvælgeren på **Tromlerengøring**.
2. Luk lugen.
3. Træk sæbeskuffen ud.
4. Hæld ca. 1 liter ledningsvand i rum II.

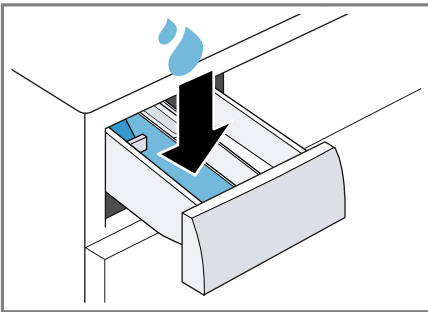

5. Fyld et pulvervaskemiddel til kogevask i rum II.

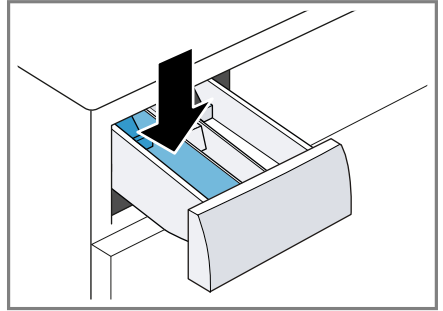

Brug kun halvdelen af producentens anbefalede vaskemiddel-mængde til let snavset tøj for at undgå for kraftig skumdannelse. Brug ikke et uldvaskemiddel eller et vaskemiddel til finvask.

6. Skyd sæbeskuffen ind.
7. Tryk på ►| for at starte programmet.
  - ✓ Displayet viser den resterende programvarighed.
  - ✓ Efter programslut viser displayet: "End".
8. Start den første vask, eller sæt programvælgeren på **Fra** ○ for at slukke apparatet.
  - "Generel betjening", Side 28

## 7 Display



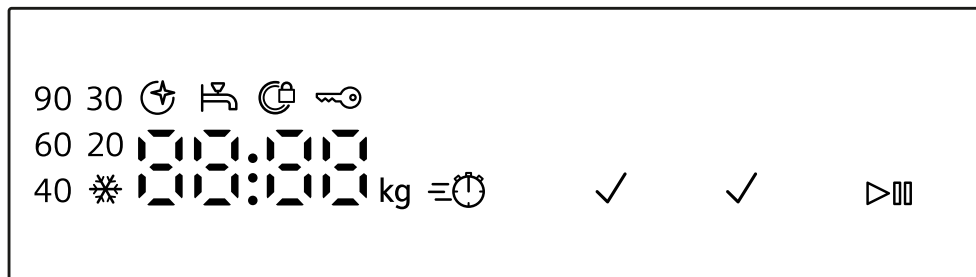

I displayet vises de aktuelle indstillingsværdier, valgmuligheder eller tekster med anvisninger.



Eksempel på displayvisning

Indikator	Betegnelse	Flere oplysninger
00:40 <sup>1</sup>	Programvarighed / programmets resttid	Omtrentlig forventet programvarighed eller programmets resttid.
10h <sup>1</sup>	Færdig om-tid	→ "Taster", Side 22
8,0 kg <sup>1</sup>	Anbefalet tøj-mængde	Maksimal mængde vasketøj til det indstillede program i kg.
- - - 1400	Centrifugeringshastighed	Indstillet centrifugeringshastighed i o/min. → "Taster", Side 22 0: uden slutcentrifugering, kun udpumpning - -: skyllestop, uden udpumpning
* - 90	Temperatur	Indstillet temperatur i °C. → "Taster", Side 22 * (koldt)
▷	Start / Pause	Starte, afbryde eller sætte på pause <ul style="list-style-type: none"> <li>■ lyser: Programmet er i gang og kan afbrydes eller sættes på pause.</li> <li>■ blinker: Programmet kan startes eller fortsættes.</li> </ul>









<sup>1</sup> Eksempel

Indikator	Betegnelse	Flere oplysninger
--	Skyllestop	Programstatus
End	Programslut	Programstatus
	Børnesikring	<ul style="list-style-type: none"> <li>■ Lyser: Børnesikring er aktiveret.</li> <li>■ Blinker: Børnesikringen er aktiveret, og der blev foretaget en betjening af apparatet. → "Deaktivering af børnesikring", Side 31</li> </ul>
✓	Forvask	Forvask er aktiveret. → "Taster", Side 22
✓	Ekstra vand	Vask med mere vand er aktiveret. → "Taster", Side 22
	varioSpeed	Vask med reduceret tid aktiveret. → "Taster", Side 22
	Påmindelse om tromlerengøring	blinker: Tromlen er tilsmudset. Udfør programmet Tromlerengøring til rengøring og pleje af tromle og vaskekar. → "Tromlerengøring", Side 31
	Luge	<ul style="list-style-type: none"> <li>■ lyser: Lugen er låst og kan ikke åbnes.</li> <li>■ blinker: Lugen er ikke lukket.</li> <li>■ slukket: Lugen er låst op og kan åbnes.</li> </ul>
	Vandhane	<ul style="list-style-type: none"> <li>■ Intet vandtryk.</li> <li>■ Vandtrykket er for lavt.</li> </ul>
E:35 / -10 <sup>1</sup>	Fejl	Fejlkode, fejlindikator, signal.

<sup>1</sup> Eksempel



## 8 Taster



Valgmulighederne for programindstillingerne afhænger af det indstillede program. Der findes en oversigt over valgmulighederne for hvert enkelt program i oversigten  
→ "Programmer", Side 23.

Tast	Valgmuligheder	Flere oplysninger
	<ul style="list-style-type: none"> <li>■ Starte</li> <li>■ Afbryde</li> <li>■ Sætte på pause</li> </ul>	Start programmet, afbryd, eller sæt det på pause.
	<ul style="list-style-type: none"> <li>■ Aktivering</li> <li>■ Deaktivering</li> </ul>	Aktivering eller deaktivering af reduceret programvarighed. <b>Bemærk:</b> Energiforbruget forøges. Vaskeresultatet bliver ikke forringet af dette.
	op til 24 timer	Fastlæg programslut. Programvarigheden er indeholdt i det indstillede antal timer. Efter programstart vises programvarigheden.
°C	 - 90 °C	Tilpasning af temperatur i °C.
	- --- - 1400	Tilpas centrifugeringshastighed, eller aktiver - -- (skyllestop). Med valget - -- bliver vandet ikke pumpet ud ved vaskeprogrammets afslutning, og centrifugeringen bliver deaktiveret. Vasketøjet bliver liggende i skyllevandet.
 3 sek.	<ul style="list-style-type: none"> <li>■ Aktivering</li> <li>■ Deaktivering</li> </ul>	→ "Børnesikring", Side 31
	<ul style="list-style-type: none"> <li>■ Aktivere</li> <li>■ Deaktivere</li> </ul>	Aktiver eller deaktiver forvask, f.eks. til vask af meget snavset vasketøj.
	<ul style="list-style-type: none"> <li>■ Aktivere</li> <li>■ Deaktivere</li> </ul>	Vask med mere vand. Anbefales ved særlig sart hud og til mere skånsom behandling.

## 9 Programmer

**Bemærk:** Plejeetiketterne på vasketøjet giver yderligere anvisninger om programvalg. Symboler på plejemærkerne

Program	Beskrivelse	Maks. tøj-mængde (kg)
Bomuld	Vask af slidstærke tekstiler af bomuld, hør eller blandede fibre. Også velegnet som kort program til normalt snavset vasketøj, hvis  aktiveres. Programindstilling: <ul style="list-style-type: none"> <li>■ Maks. 90 °C</li> <li>■ Maks. 1400 o/min</li> </ul>	8,0 5,0
Eco 40-60	Vask af tekstiler af bomuld, hør og blandede fibre. <b>Bemærk:</b> Tekstiler, som ifølge plejeetiketten kan vaskes fra 40 °C  til 60 °C  , kan vaskes sammen. Vaskevirkningen svarer til den bedst mulige vaskevirkningsklasse iht. de lovmæssige krav. Ved dette program bliver vasketemperaturen automatisk tilpasset i forhold til mængden af vasketøj for at opnå den optimale energieffektivitet ved den bedst mulige vaskevirkning. Vasketemperaturen kan ikke ændres. Programindstilling: <b>Bemærk:</b> I dette program kan temperaturen ikke indstilles, den bliver fastlagt automatisk. <ul style="list-style-type: none"> <li>■ Maks. - °C</li> <li>■ Maks. 1400 o/min.</li> </ul>	8,0
Bomuld Intensiv	Vask af slidstærke tekstiler af bomuld, hør eller blandede fibre. Energibesparende program. <b>Bemærk:</b> Den faktiske vasketemperatur kan af energisparegrunde afvige fra den indstillede vasketemperatur. Vaskevirkningen opfylder lovkravene. Programindstilling: <ul style="list-style-type: none"> <li>■ Maks. 90 °C</li> <li>■ Maks. 1400 o/min</li> </ul>	8,0
Strygelet	Vask af tekstiler af syntetiske og blandede fibre. Programindstilling: <ul style="list-style-type: none"> <li>■ Maks. 60 °C</li> </ul>	4,0

Program	Beskrivelse	Maks. tøjmængde (kg)
	<ul style="list-style-type: none"> <li>■ Maks. 1200 o/min</li> </ul>	
Mix	<p>Vask af tekstiler af bomuld, hør, syntetiske og blandede fibre. Egnet til let snavset tøj. Programindstilling:</p> <ul style="list-style-type: none"> <li>■ Maks. 60 °C</li> <li>■ Maks. 1400 o/min.</li> </ul>	4,0
Finvask / Silke	<p>Vask af sarte, vaskbare tekstiler af silke, viskose eller syntetiske fibre. Anvend et vaskemiddel til finvask eller silke. <b>Bemærk:</b> Vask særligt sarte tekstiler eller tekstiler med hægter, maller eller bøjler i vaskenet. Programindstilling:</p> <ul style="list-style-type: none"> <li>■ Maks. 40 °C</li> <li>■ Maks. 800 o/min.</li> </ul>	2,0
Lingeri	<p>Særligt sarte, vaskbare tekstiler af syntetiske fibre, silke eller lycra, f.eks. negligéer af blonder. Anvend et vaskemiddel til finvask. Anvend ikke skyllemiddel. <b>Bemærk:</b> Vask særligt sarte tekstiler eller tekstiler med hægter, maller eller bøjler i vaskenet. Programindstilling:</p> <ul style="list-style-type: none"> <li>■ Maks. 40 °C</li> <li>■ Maks. 800 o/min.</li> </ul>	1,0
 Uld	<p>Vask af hånd- eller maskinvaskbar uld eller tekstiler med andel af uld. For at undgå at vasketøjet krymper, bevæger tromlen sig særligt skånsomt og med lange pauser. Anvend et vaskemiddel til uld. Programindstilling:</p> <ul style="list-style-type: none"> <li>■ Maks. 40 °C</li> <li>■ Maks. 800 o/min.</li> </ul>	2,0
Skylning	<p>Skylning med efterfølgende centrifugering og udpumpning af vandet. Programindstilling: Maks. 1400 o/min.</p>	–
Cetrif. / Sentrif. 	<p>Centrifugering og udpumpning af vand. Aktiver 0, hvis der kun ønskes udpumpning af vand. Vasketøjet bliver ikke centrifugeret. Programindstilling: Maks. 1400 o/min.</p>	–



Program	Beskrivelse	Maks. tøjmængde (kg)
Skjorter	<p>Vask af strygefri skjorter og bluser af bomuld, hør, syntetiske eller blandede fibre.</p> <p><b>Bemærk:</b> Vask af skjorter og bluser af silke eller sarte materialer med programmet Finvask / Silke.</p> <p>Programindstilling:</p> <ul style="list-style-type: none"> <li>■ Maks. 60 °C</li> <li>■ Maks. 800 o/min.</li> </ul>	2,0
Outdoor	<p>Vask af vejrbestandige tekstiler, outdoor tekstiler med membranteknologi og vandafvisende udrustning.</p> <p>Anvend et vaskemiddel til outdoor tekstiler.</p> <p>Anvend ikke skyllemiddel.</p> <p>Programindstilling:</p> <ul style="list-style-type: none"> <li>■ Maks. 40 °C</li> <li>■ Maks. 800 o/min.</li> </ul>	2,0
Mørkt tøj	<p>Vask af mørke og farveintensive tekstiler af bomuld og strygelette tekstiler, f.eks. jeans.</p> <p>Vask tekstilerne på vrangen.</p> <p>Brug et flydende vaskemiddel.</p> <p>Programindstilling:</p> <ul style="list-style-type: none"> <li>■ Maks. 40 °C</li> <li>■ Maks. 1200 o/min.</li> </ul>	4,0
Tromlerengøring	<p>Rengøring og pleje af tromlen.</p> <p>Anvend programmet i følgende tilfælde:</p> <ul style="list-style-type: none"> <li>■ Inden den første ibrugtagning</li> <li>■ Ved hyppig vask ved lav vasketemperatur på 40 °C eller derunder,</li> <li>■ Efter længere tids fravær</li> </ul> <p>Brug et vaskepulver til kogevaske eller et vaskemiddel med blegemiddel.</p> <p>Brug kun den halve vaskemiddelmængde for at undgå skumdannelse.</p> <p>Anvend ikke skyllemiddel.</p> <p>Anvend ikke uld- eller finvaskemidler eller flydende vaskemidler.</p> <p><b>Bemærk:</b> Indikatoren for tromlerengøring blinker for at gøre opmærksom på, at der i længere tid ikke er blevet vasket med programmer på 60 °C eller højere temperaturer.</p>	-

<b>Program</b>	<b>Beskrivelse</b>	<b>Maks. tøj-mængde (kg)</b>
Super 15'/30'	<p>Vask af tekstiler af bomuld, syntetiske og blandede fibre.</p> <p>Kortprogram til en lille mængde let snavset vaske-tøj.</p> <p>Programvarigheden er ca. 30 minutter.</p> <p>Deaktiver <math>\equiv \text{O}</math>, hvis programvarigheden skal reduceres til 15 minutter. Den maksimale vasketøjsmængde reduceres til 2,0 kg.</p> <p>Programindstilling:</p> <ul style="list-style-type: none"><li>■ Maks. 40 °C</li><li>■ Maks. 1200 o/min.</li></ul>	4,0

## 10 Tilbehør

Anvend originalt tilbehør. Det er tilpasset til apparatet.

**Bemærk:** Visse tilbehørsdele fås også i andre farver. Kontakt  
→ "Kundeservice", Side 44.

	Anvendelse	Bestillingsnummer
Forlænger til vandtilløbsslange	Forlængelse af vandtilløbsslange eller Aqua-Stop-slange (2,5 m).	WZ10131
Vinkelbeslag	Til forbedring af apparatets stabilitet.	WX975600
Længere vandtilløbsslange	Udskiftning af standardvandtilløbsslange med en længere slange (2,20 m).	00353925
Rørbøjning	Fiksering af afløbsslange.	00655300
Indsats til flydende vaskemiddel	Dosering af flydende vaskemiddel.	00637516
Forhøjning	Til højere opstilling af apparatet for lettere ilægning / udtagning.	WZWP20W

## 11 Vasketøj

**Bemærk:** Der er adgang til yderligere oplysninger i den digitale betjeningsvejledning ved skanning af QR-koden i betjeningsvejledningen eller på [www.siemens-home.bsh-group.com](http://www.siemens-home.bsh-group.com).

### 11.1 Forberedelse af vasketøj

#### BEMÆRK!

Glemte genstande i vasketøjet kan beskadige vasketøjet og tromlen.

- ▶ Fjern alle genstande fra lommerne i vasketøjet forinden.

- ▶ Forbered vasketøjet inden vasken for at skåne både det og apparatet.
  - Tøm tøjets lommer
  - Børst sand ud af alle lommer og opslag
  - Luk dyne- og pudebetræk
  - Luk lynlåse, burrebåndslukninger, hæfter og maller
  - Bind stofbælter, forklædebånd osv. sammen, eller anvend en vaskepose
  - Bind længere bånd og snører med faste endestykker i hæfter eller bukser sammen.
  - Fjern gardinkroge og blybånd, eller brug et vaskenet

## da Vaskemidler og plejemidler

- Brug et vaskenet til små klædningsstykker, f.eks. babysokker
- Nogle gange kan hårdnakkede eller indtørrede pletter først fjernes efter flere gange vask
- Vask store og små stykker tøj sammen
- Gnid ikke på friske pletter, men dup dem med sæbevand
- Fold vasketøjet ud, så det er løst, eller følg beskrivelsen for programmerne

---

## 12 Vaskemidler og plejemidler

### Bemærkninger

- Der findes udvidede anvisninger om anvendelsen på [www.siemens-home.bsh-group.com](http://www.siemens-home.bsh-group.com) eller ved indscanning af QR-koden på forsiden af betjeningsvejledningen.
- Følg anvisningerne om sikkerhed → *Side 4* for at undgå materielle skader → *Side 11*.

Producentens oplysninger om anvendelse og dosering findes på emballagen.

### Bemærkninger

- Ved anvendelse af flydende vaskemidler skal der vælges et selvflydende vaskemiddel
- Bland ikke forskellige flydende vaskemidler sammen
- Bland ikke vaskemiddel og skyllemiddel sammen
- Brug ikke overgemte og meget tykke produkter
- Brug ikke opløsningsmiddelholdige eller ætsende midler eller midler, der afgiver gas (f.eks. flydende ble gemidler)
- Brug ikke for meget farve ved farvning, for salt kan angribe rustfrit stål

- Brug ikke affarvningsmidler i apparatet

---

## 13 Generel betjening

**Bemærk:** Der er adgang til yderligere oplysninger i den digitale betjeningsvejledning ved skanning af QR-koden i betjeningsvejledningen eller på [www.siemens-home.bsh-group.com](http://www.siemens-home.bsh-group.com).

### 13.1 Tænde for apparatet

**Krav:** Apparatet er opstillet og tilsluttet korrekt.

→ *"Opstilling og tilslutning"*, *Side 12*

- ▶ Sæt programvælgeren på et program.

### 13.2 Indstilling af program

1. Drej programvælgeren hen til det ønskede program.  
→ *"Programmer"*, *Side 23*
2. Tilpas om nødvendigt programindstillingerne → *Side 28*.

### 13.3 Tilpasning af programindstillinger

**Krav:** Der er indstillet et program.  
→ *"Indstilling af program"*, *Side 28*

- ▶ Tilpas programindstillingerne.  
→ *"Taster"*, *Side 22*

**Bemærk:** Programindstillingerne bliver ikke gemt permanent for programmet.

### 13.4 Vasketøj, ilægning

**Bemærk:** Overhold den maksimale tøj mængde for  
→ *"Programmer"*, *Side 23* for at undgå, at tøjet bliver krøllet.

**Krav:** Vasketøjet er forberedt.  
→ "Vasketøj", Side 27

1. Åbn lugen.

Kontroller, at tromlen er tom.

2. Læg vasketøjet i tromlen.

3. Luk lugen.

Kontroller, at der ikke er vasketøj i klemme i lugen.

### 13.5 Isætning af doseringsindsats til flydende vaskemidler

Hvis doseringsindsatsen bestilles som tilbehør, skal doseringsindsatsen sættes på plads i apparatet.

1. Træk sæbeskuffen ud.

2. Tryk indsatsen ned, og tag sæbeskuffen ud.

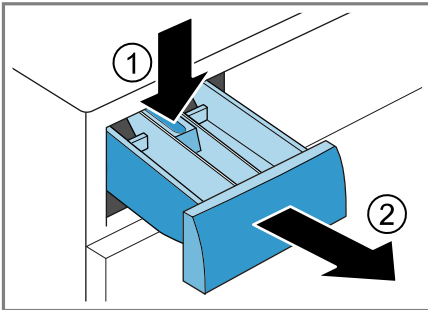

3. Sæt doseringsindsatsen i.

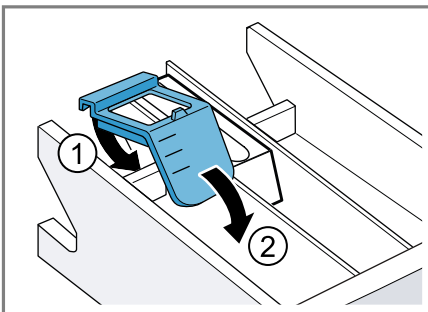

4. Sæt sæbeskuffen i.

### 13.6 Påfyldning af vaskemidler og plejemidler

#### Bemærkninger

- Anvend ikke indsatsen til flydende vaskemidler ved gel-vaskemidler, sæbepulver, ved programmer med forvask, eller hvis der er valgt en Færdig om-tid.
- Følg anvisningerne om vaskemidler og plejemidler → Side 28.

1. Træk sæbeskuffen ud.

2. Fyld vaskemiddel i.

→ "Sæbeskuffe", Side 18

3. Fyld om ønsket plejemiddel i.

4. Skyd sæbeskuffen ind.

### 13.7 Start af program

**Bemærk:** Hvis tidspunktet for programmets afslutning skal ændres, skal der først indstilles en Færdig om-tid.

▶ Tryk på ▷||| .

- ✓ Tromlen drejer sig, og derefter udføres registreringen af tøj mængden. Dette kan vare op til 2 minutter, og derefter løber vandet ind.
- ✓ I displayet vises enten programmets varighed eller Færdig om-tiden.
- ✓ Efter programslut viser displayet: "End".

## 13.8 Ændring af aktiveret Færdig om-tid

Hvis Færdig om-tiden til forsinket programstart er indstillet og aktiveret, kan Færdig om-tiden ændres igen, inden programmet starter.

### Krav

- Der er indstillet et program.  
→ "Indstilling af program", Side 28
- Færdig om-tiden er indstillet og aktiveret.  
→ "Taster", Side 22

#### 1. Tryk på ▷⏏ .

Den aktiverede Færdig om-tid er sat på pause.

#### 2. Tryk på ⏻ , til den ønskede Færdig om-tid vises i displayet.

#### 3. Tryk på ▷⏏ .

Den ændrede Færdig om-tid er aktiveret.

## 13.9 Iblødsætning af vasketøj

**Bemærk:** Det er ikke nødvendigt at tilsætte ekstra vaskemiddel. Iblødsætningsvandet bruges efterfølgende til vasken.

#### 1. Start programmet.

#### 2. Tryk på ▷⏏ efter ca. 10 minutter for at sætte programmet på pause.

#### 3. Tryk på ▷⏏ efter den ønskede iblødsætningstid for at fortsætte programmet.

## 13.10 Efterfyldning af vasketøj

#### 1. Tryk på ▷⏏ .

Apparatet er på pause.

**Bemærk:** Når ⏻ lyser, er efterfyldning af vasketøj ikke mulig.

Når ⏻ slukkes, er efterfyldning af vasketøj mulig.

#### 2. Åbn lugen.

#### 3. Efterfyld vasketøj, eller tag vasketøj ud.

#### 4. Luk lugen.

#### 5. Tryk på ▷⏏ .

## 13.11 Afbryde program

#### 1. Tryk på ▷⏏ .

#### 2. Åbn lugen.

Ved høj temperatur og høj vandstand forbliver lugen af sikkerhedsgrunde låst.

– Start programmet **Skylning** ved en høj temperatur.

– Start programmet **Centrifugering** ved høj vandstand, eller vælg et egnet program til udpumpning.

→ "Programmer", Side 23

#### 3. Tag vasketøjet ud → Side 30.

## 13.12 Fortsætte program ved skyllestop

#### 1. Start programmet **Centrifugering**, eller vælg et egnet program til udpumpning.

→ "Programmer", Side 23

#### 2. Tryk på ▷⏏ .

## 13.13 Tage vasketøj ud

#### 1. Åbn lugen.

#### 2. Tag vasketøjet ud.

## 13.14 Slukning af apparat

#### 1. Sæt programvælgeren på **Fra** ○.

#### 2. Luk for vandhanen.

3. Tør gummimanchetten, og fjern eventuelle fremmedlegemer.

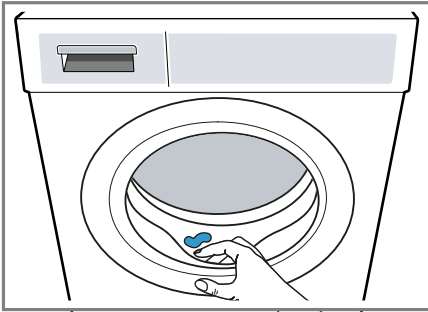



4. Lad lugen og sæbeskuffen stå åbne, så restvandet kan tørre.

## 14 Børnesikring



Betjeningselementerne kan sikres mod utilsigtet betjening.

### 14.1 Aktivering af børnesikring

- ▶ Tryk vedvarende på begge taster  **3 sek.** i ca. 3 sekunder.
- ✓ Displayet viser .
- ✓ Betjeningselementerne er låst.
- ✓ Børnesikringen forbliver aktiveret, også efter at apparatet er slukket.

### 14.2 Deaktivering af børnesikring

**Krav:** Apparatet skal være tændt for at deaktivere børnesikringen.

- ▶ Tryk vedvarende på begge taster  **3 sek.** i ca. 3 sekunder.  
For ikke at afbryde det igangværende program skal programvælgeren stå på udgangsprogrammet.
- ✓ I displayet slukkes .

## 15 Grundindstillinger

Apparatets grundindstillinger kan tilpasses efter egne ønsker og behov.

**Bemærk:** Der er adgang til yderligere oplysninger i den digitale betjeningsvejledning ved skanning af QR-koden i betjeningsvejledningen eller på [www.siemens-home.bsh-group.com](http://www.siemens-home.bsh-group.com).

## 16 Rengøring og pleje

Rengør og plej maskinen omhyggeligt, så maskinen forbliver funktionsdygtig længe.

**Bemærk:** Der er adgang til yderligere oplysninger i den digitale betjeningsvejledning ved skanning af QR-koden i betjeningsvejledningen eller på [www.siemens-home.bsh-group.com](http://www.siemens-home.bsh-group.com).

### 16.1 Tromlerengøring

 **PAS PÅ!**  
**Fare for tilskadekomst!**

Vedvarende vask ved lave temperaturer og manglende udluftning af apparatet kan beskadige tromlen og forårsage tilskadekomst.

- ▶ Udfør med regelmæssige mellemrum et program til rengøring af tromlen, eller vask ved temperaturer på minimum 60°C.
- ▶ Lad altid lugen og sæbeskuffen stå åbne efter brugen af apparatet, så det kan tørre.
- ▶ Udfør programmet **Tromlerengøring** uden vasketøj med et vaskepulver til kogevask.

### 16.2 Rengøring af sæbeskuffe

1. Træk sæbeskuffen ud.

## da Rengøring og pleje

2. Tryk indsatsen ned, og tag sæbeskuffen ud.

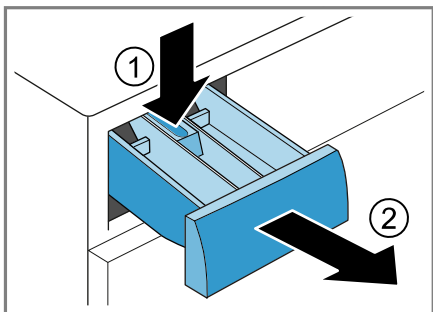

3. Træk indsatsen ud nedefra og op.

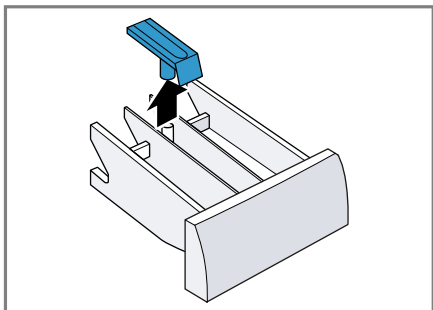

4. Rengør sæbeskuffen og indsatsen med vand og en blød børste, og tør dem.

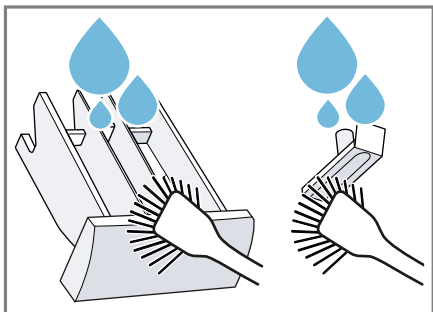

5. Sæt indsatsen på plads, og lad den gå i indgreb.

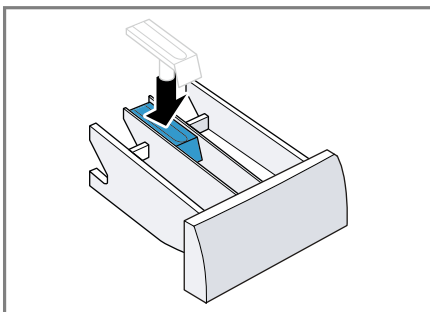

6. Rengør åbningen til sæbeskuffen.

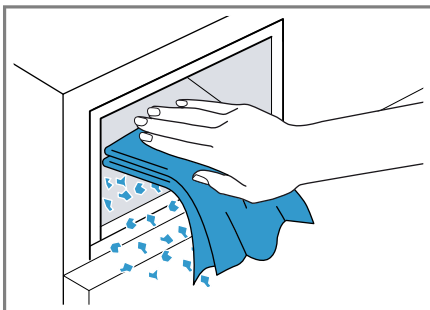

7. Skyd sæbeskuffen ind.

## 16.3 Rengøring af pumpe

Rengør pumpen i tilfælde af fejl, f.eks. ved tilstopninger eller klapprende lyde.

### Tømme pumpen

1. Luk vandhanen.
2. Sluk for apparatet.
3. Træk apparatets netstik ud af kontakten.



4. Åbn serviceklappen, og tag den af.

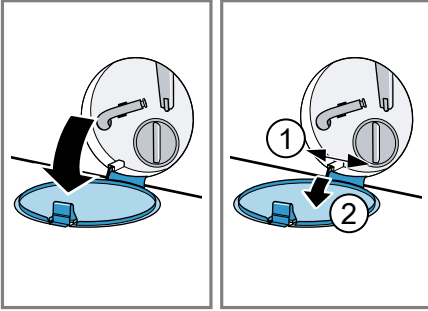

5. Sæt en tilstrækkelig stor beholder under åbningen.

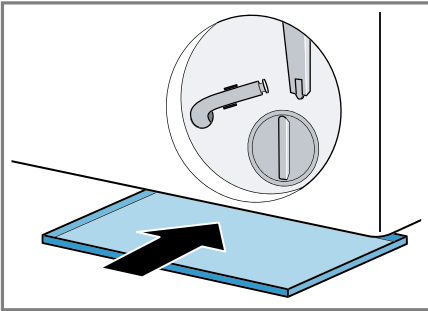

6. Tag tømningsslangen ud af holderen.

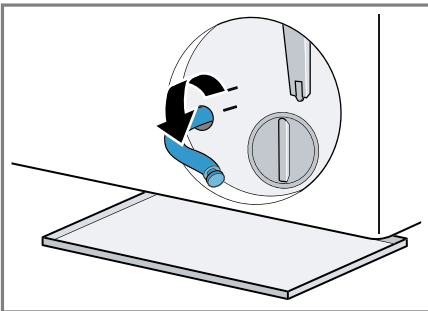

7. **⚠ PAS PÅ! - Fare for skoldning!** Vaskevandet bliver meget varmt, når der vaskes ved høje temperaturer.

- Rør ikke ved det varme vaskevand.

Træk proppen ud, så vaskevandet kan løbe af i beholderen.

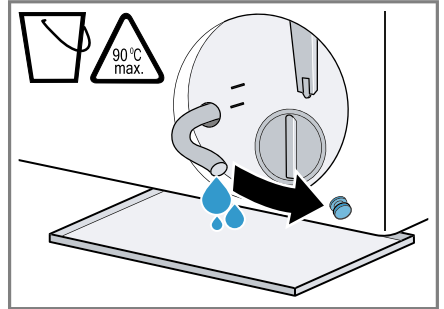

8. Tryk proppen på igen.

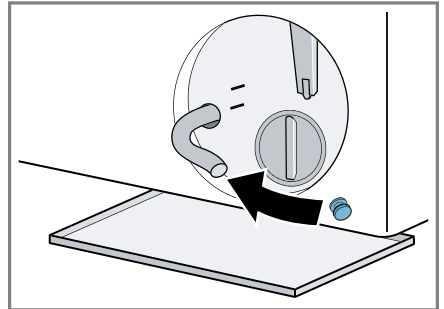

9. Klem tømningsslangen ind i holderen.

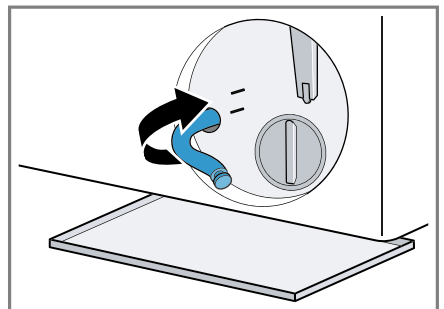

## Rengøring af pumpe

**Krav:** Pumpen er tømt. → Side 32

1. Skru pumpedækslet af med forsigtighed, fordi der kan være restvand tilbage i pumpen.

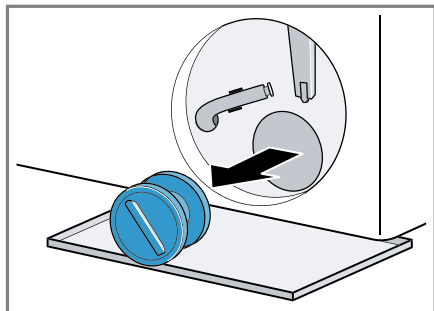

2. Rengør pumpehuset indvendig, pumpedækslets gevind og pumpehuset.

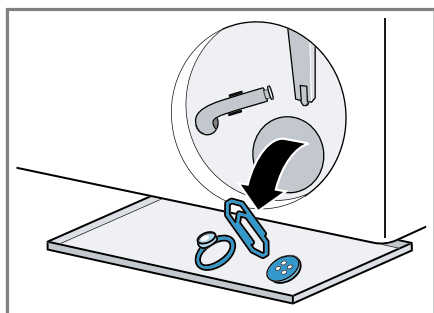

3. Kontroller, at pumpens vingehjul kan drejes.
4. Sæt pumpedækslet på.

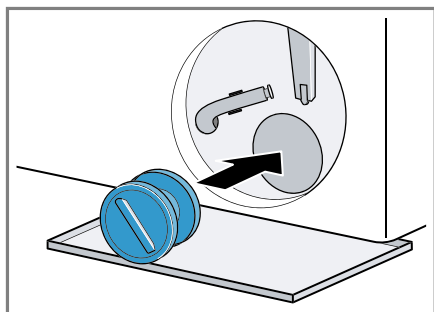

5. Drej pumpedækslet til anslag.

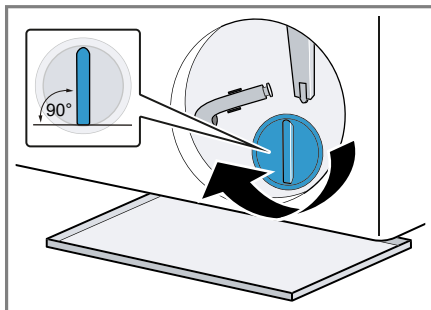

Pumpedækslets håndtag skal stå lodret.

6. Sæt serviceklappen på, og luk den.

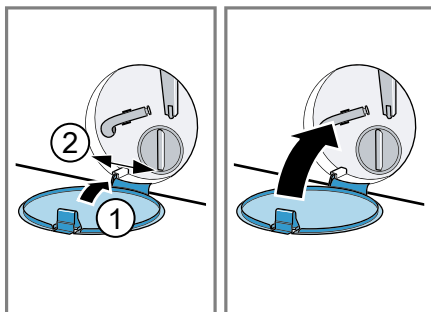

## Før den næste vask

For at forhindre, at der løber ubenyttet vaskemiddel ud i afløbet ved næste vask, skal programmet **Udpumpning** udføres, efter at pumpen er blevet tømt.

1. Åbn for vandhanen.
2. Sæt netstikket i stikkontakten.
3. Tænd for apparatet.
4. Hæld en liter vand i rum II.
5. Vælg et egnet program til udpumpning.  
→ "Programmer", Side 23

## 17 Afhjælpning af fejl

Mindre fejl ved apparatet kan afhjælpes selv. Læs oplysningerne om fejlfhjælpning, inden kundeservice kontaktes. Sådan undgås unødige omkostninger.





### ADVARSEL







#### Fare for elektrisk stød!

Forkert udførte reparationer er farlige.

- ▶ Kun fagpersonale, der er uddannet til det, må udføre reparationer på apparatet.
- ▶ Der må kun anvendes originale reservedele til reparation af apparatet.
- ▶ Hvis nettilslutningsledningen til apparatet bliver beskadiget, skal den udskiftes af producenten, producentens kundeservice eller en lignende kvalificeret person for at undgå, at der opstår fare.

Fejl	Årsag og fejlfhjælpning
Displayet er slukket, og  blinker.	Energisparemodus er aktiveret. <ul style="list-style-type: none"> <li>▶ Tryk på en vilkårlig tast.</li> <li>✓ Der er lys i displayet igen.</li> </ul>
"E:30 / -80"	Afløbsrøret eller afløbsslangen er tilstoppet. <ul style="list-style-type: none"> <li>▶ Rens afløbsrøret eller afløbsslangen.</li> </ul>
	Afløbsrøret eller afløbsslangen har knæk eller er i klemme. <ul style="list-style-type: none"> <li>▶ Kontroller, at afløbsrøret og vandtilløbsslangen ikke har knæk eller er i klemme.</li> </ul>
	Pumpen er tilstoppet. <ul style="list-style-type: none"> <li>▶ → "Rengøring af pumpe", Side 32</li> </ul>
	Afløbsslangen er tilsluttet for højt oppe. <ul style="list-style-type: none"> <li>▶ Monter afløbsslangen i en højde på maksimalt 1 meter.</li> </ul>
	For meget vaskemiddel. <ul style="list-style-type: none"> <li>▶ Hurtig afhjælpning: Bland en spiseskefuld skyllemiddel med 0,5 liter vand, og hæld blandingen i det venstre rum (ikke ved outdoor- og sportswear-tekstiler og tekstiler med dunfyld).</li> <li>▶ Brug mindre vaskemiddel til samme tøjmængde ved næste vask.</li> </ul>
	Den monterede forlængelse på afløbsslangen er ikke tilladt. <ul style="list-style-type: none"> <li>▶ Fjern ikke tilladte forlængelser fra afløbsslangen. Tilslutning af apparat</li> </ul>
	Pumpedækslet er ikke skruet helt på.

Fejl	Årsag og fejlfhjælpning
"E:30 / -80"	<ul style="list-style-type: none"> <li>▶ Kontroller, at pumpedækslet bliver skruet helt ind til anslag. Pumpedækslets håndtag skal stå lodret. → "Rengøring af pumpe", Side 34</li> </ul>
"E:36 / -25 / -26"	<p>Pumpen er tilstoppet.</p> <ul style="list-style-type: none"> <li>▶ → "Rengøring af pumpe", Side 32</li> </ul>
	<p>Vandtryk er for lavt. Ingen afhjælpning mulig.</p>
	<p>Filtrene i vandtilførslen er tilstoppede.</p> <ul style="list-style-type: none"> <li>▶ Rengør filtrene i vandtilførslen.</li> </ul>
	<p>Vandhane er lukket.</p> <ul style="list-style-type: none"> <li>▶ Åbn vandhanen.</li> </ul>
	<p>Vandtilførselsslangen har knæk eller er i klemme.</p> <ul style="list-style-type: none"> <li>▶ Kontroller, at vandtilførselsslangen ikke har knæk eller er i klemme.</li> </ul>
 lyser.	<p>Temperatur er for høj.</p> <ul style="list-style-type: none"> <li>▶ Vent, til temperaturen er faldet.</li> <li>▶ → "Afbryde program", Side 30</li> </ul>
	<p>Vandstand er for høj.</p> <ul style="list-style-type: none"> <li>▶ Vælg et egnet program til udpumpning. → "Programmer", Side 23</li> </ul>
	<p>Der er vasketøj i klemme i lugen.</p> <ol style="list-style-type: none"> <li>1. Åbn lugen igen.</li> <li>2. Fjern det vasketøj, der er i klemme.</li> <li>3. Luk lugen.</li> <li>4. Tryk på  for at starte programmet.</li> </ol>
 blinker.	<p>Lugen er ikke lukket.</p> <ol style="list-style-type: none"> <li>1. Luk lugen.</li> <li>2. Tryk på  for at starte programmet.</li> </ol>
	<p>Alle andre fejlkoder.</p> <p>Funktionsfejl</p> <ul style="list-style-type: none"> <li>▶ Kontakt kundeservice. → "Kundeservice", Side 44</li> </ul>
"E:30/-20"	<p>Magnetventil defekt.</p> <ul style="list-style-type: none"> <li>▶ Kontakt kundeservice. → "Kundeservice", Side 44</li> </ul>
	<p>For meget vaskemiddel.</p> <ul style="list-style-type: none"> <li>▶ Brug mindre vaskemiddel til samme tøjmængde ved næste vask.</li> </ul>
	<p>Ekstra vand påfyldt.</p>

Fejl	Årsag og fejlfhjælpning
"E:30/-20"	<ul style="list-style-type: none"> <li>▶ Fyld ikke ekstra vand i apparatet, mens det er i brug.</li> </ul>
Apparatet virker ikke.	<p>Netledningens stik er ikke sat i kontakten.</p> <ul style="list-style-type: none"> <li>▶ Tilslut apparatet til strømnettet.</li> </ul> <p>Sikringen i sikringskabet er udløst.</p> <ul style="list-style-type: none"> <li>▶ Kontroller sikringen i sikringskabet.</li> </ul> <p>Strømforsyning er afbrudt.</p> <ul style="list-style-type: none"> <li>▶ Kontroller, om rummets beslysning eller andre apparater i rummet fungerer.</li> </ul>
Programmet starter ikke.	<p>Der er ikke trykket på  .</p> <ul style="list-style-type: none"> <li>▶ Tryk på  .</li> </ul> <p>Lugen er ikke lukket.</p> <ol style="list-style-type: none"> <li>1. Luk lugen.</li> <li>2. Tryk på  for at starte programmet.</li> </ol> <p>Børnesikring er aktiveret.</p> <ul style="list-style-type: none"> <li>▶ → "<i>Deaktivering af børnesikring</i>", Side 31</li> </ul> <p> er aktiveret.</p> <ul style="list-style-type: none"> <li>▶ Kontroller, om  er aktiveret. → "<i>Taster</i>", Side 22</li> </ul> <p>Der er vasketøj i klemme i lugen.</p> <ol style="list-style-type: none"> <li>1. Åbn lugen igen.</li> <li>2. Fjern det vasketøj, der er i klemme.</li> <li>3. Luk lugen.</li> <li>4. Tryk på  for at starte programmet.</li> </ol>
Lugen kan ikke åbnes.	<ul style="list-style-type: none"> <li>– -- er aktiveret.</li> <li>▶ Fortsæt programmet ved at vælge <b>Centrifugering</b> eller <b>Udpumpning</b>, og tryk på  . → "<i>Fortsætte program ved skyllestop</i>", Side 30</li> </ul> <p>Temperatur er for høj.</p> <ul style="list-style-type: none"> <li>▶ Vent, til temperaturen er faldet.</li> <li>▶ → "<i>Afbryde program</i>", Side 30</li> </ul> <p>Vandstand er for høj.</p> <ul style="list-style-type: none"> <li>▶ Vælg et egnet program til udpumpning. → "<i>Programmer</i>", Side 23</li> </ul> <p>Strømsvigt.</p> <ul style="list-style-type: none"> <li>▶ Åbn lugen med nødåbning. → "<i>Nødåbning</i>", Side 43</li> </ul> <p>Afløbsrøret eller afløbsslangen er tilstoppet.</p> <ul style="list-style-type: none"> <li>▶ Rens afløbsrøret eller afløbsslangen.</li> </ul>

Fejl	Årsag og fejlfhjælpning
Vaskevandet pumpes ikke ud.	<p>Afløbsrøret eller afløbsslangen har knæk eller er i klemme.</p> <ul style="list-style-type: none"><li>▶ Kontroller, at afløbsrøret og vandtilløbsslangen ikke har knæk eller er i klemme.</li></ul>
	<p>Pumpen er tilstoppet.</p> <ul style="list-style-type: none"><li>▶ → "Rengøring af pumpe", Side 32</li></ul>
	<p>– --- er aktiveret.</p> <ul style="list-style-type: none"><li>▶ Fortsæt programmet ved at vælge <b>Centrifugering</b> eller <b>Udpumpning</b>, og tryk på ▷☐☐ . → "Fortsætte program ved skyllestop", Side 30</li></ul>
	<p>Afløbsslangen er tilsluttet for højt oppe.</p> <ul style="list-style-type: none"><li>▶ Monter afløbsslangen i en højde på maksimalt 1 meter.</li></ul>
	<p>For meget vaskemiddel.</p> <ul style="list-style-type: none"><li>▶ Hurtig afhjælpning: Bland en spiseskefuld skyllemiddel med 0,5 liter vand, og hæld blandingen i det venstre rum (ikke ved outdoor- og sportswear-tekstiler og tekstiler med dunfyld).</li><li>▶ Brug mindre vaskemiddel til samme tøjmængde ved næste vask.</li></ul>
	<p>Den monterede forlængelse på afløbsslangen er ikke tilladt.</p> <ul style="list-style-type: none"><li>▶ Fjern ikke tilladte forlængelser fra afløbsslangen. Tilslutning af apparat</li></ul>
	<p>Pumpedækslet er ikke skruet helt på.</p> <ul style="list-style-type: none"><li>▶ Kontroller, at pumpedækslet bliver skruet helt ind til anslag. Pumpedækslets håndtag skal stå lodret. → "Rengøring af pumpe", Side 34</li></ul>
Vandet løber ikke ind. Vaskemidlet skylles ikke ind.	<p>Der er ikke trykket på ▷☐☐ .</p> <ul style="list-style-type: none"><li>▶ Tryk på ▷☐☐ .</li></ul>
	<p>Filtrene i vandtilførslen er tilstoppede.</p> <ul style="list-style-type: none"><li>▶ Rengør filtrene i vandtilførslen.</li></ul>
	<p>Vandhane er lukket.</p> <ul style="list-style-type: none"><li>▶ Åbn vandhanen.</li></ul>
	<p>Vandtilførselsslangen har knæk eller er i klemme.</p> <ul style="list-style-type: none"><li>▶ Kontroller, at vandtilførselsslangen ikke har knæk eller er i klemme.</li></ul>

Fejl	Årsag og fejlfhjælpning
Gentagne forsøg på start af centrifugering.	<p>Ubalance-kontrolsystemet udligner uligevægten ved at fordele tøjet flere gange.</p> <ul style="list-style-type: none"> <li>▶ Ingen fejl - der kræves ingen handling.</li> </ul> <p><b>Bemærk:</b> Læg så vidt muligt både små og store stykker tøj i tromlen. Vasketøj af forskellig størrelse fordeles sig bedre ved centrifugeringen.</p>
Programvarigheden ændrer sig under vaskeprocessen.	<p>Programforløbet bliver elektronisk optimeret. Det kan medføre, at programmets varighed ændres.</p> <ul style="list-style-type: none"> <li>▶ Ingen fejl - der kræves ingen handling.</li> </ul> <p>Ubalance-kontrolsystemet udligner uligevægten ved at fordele tøjet flere gange.</p> <ul style="list-style-type: none"> <li>▶ Ingen fejl - der kræves ingen handling.</li> </ul> <p><b>Bemærk:</b> Læg så vidt muligt både små og store stykker tøj i tromlen. Vasketøj af forskellig størrelse fordeles sig bedre ved centrifugeringen.</p> <p>Ved for kraftig skumdannelse aktiverer skumkontrolsystemet en ekstra skylning.</p> <ul style="list-style-type: none"> <li>▶ Ingen fejl - der kræves ingen handling.</li> </ul>
Vandet er ikke synligt i tromlen.	<p>Vandstanden er under det synlige område.</p> <ul style="list-style-type: none"> <li>▶ Ingen fejl - der kræves ingen handling.</li> <li>▶ Fyld ikke ekstra vand i apparatet, mens det er i brug.</li> </ul>
Tromlen rykker frem og tilbage efter programstart.	<p>Dette skyldes den interne motortest.</p> <ul style="list-style-type: none"> <li>▶ Ingen fejl - der kræves ingen handling.</li> </ul>
Der er restvand rum ⌘.	<p>Indsatsen i rum ⌘ er tilstoppet.</p> <ul style="list-style-type: none"> <li>▶ → "Rengøring af sæbeskuffe", Side 31</li> </ul>
Apparatet vibrerer og bevæger sig under centrifugeringen.	<p>Apparatet er ikke korrekt indjusteret.</p> <ul style="list-style-type: none"> <li>▶ Justering af apparatet</li> </ul> <p>Apparatets fødder er ikke gjort fast.</p> <ul style="list-style-type: none"> <li>▶ Fikser maskinens fødder. Justering af apparatet</li> </ul> <p>Transportsikringerne er ikke fjernet.</p> <ul style="list-style-type: none"> <li>▶ Fjern transportsikringerne.</li> </ul>
Tromlen drejer sig, vandet løber ikke ind.	<p>Registrering af tøj mængde er aktiveret.</p> <ul style="list-style-type: none"> <li>▶ Ingen fejl - der kræves ingen handling.</li> </ul> <p><b>Bemærk:</b> Registrering af tøj mængde kan vare op til 2 minutter.</p>

Fejl	Årsag og fejlfhjælpning
Kraftig skumdannelse.	For meget vaskemiddel. <ul style="list-style-type: none"><li>▶ Hurtig afhjælpning: Bland en spiseskefuld skyllemiddel med 0,5 liter vand, og hæld blandingen i det venstre rum (ikke ved outdoor- og sportswear-tekstiler og tekstiler med dunfyld).</li><li>▶ Brug mindre vaskemiddel til samme tøjmængde ved næste vask.</li></ul>
Høj centrifugeringshastighed opnås ikke.	Der er indstillet for lav centrifugeringshastighed. <ul style="list-style-type: none"><li>▶ Indstil en højere centrifugeringshastighed ved den næste vask.</li></ul> Ubalancekontrollsystemet udligner uligevægten med reduceret centrifugeringshastighed. <ul style="list-style-type: none"><li>▶ Fordel vasketøjet i tromlen igen.</li></ul> <b>Bemærk:</b> Læg så vidt muligt både små og store stykker tøj i tromlen. Vasketøj af forskellig størrelse fordeles sig bedre ved centrifugeringen. <ul style="list-style-type: none"><li>▶ Start programmet <b>Centrifugering</b>.</li></ul>
Programmet Centrifugering starter ikke.	Afløbsrøret eller afløbsslangen er tilstoppet. <ul style="list-style-type: none"><li>▶ Rens afløbsrøret eller afløbsslangen.</li></ul> Afløbsrøret eller afløbsslangen har knæk eller er i klemme. <ul style="list-style-type: none"><li>▶ Kontroller, at afløbsrøret og vandtilløbsslangen ikke har knæk eller er i klemme.</li></ul> Ubalance-kontrollsystemet har afbrudt centrifugeringen, fordi vasketøjet er ujævnt fordelt. <ul style="list-style-type: none"><li>▶ Fordel vasketøjet i tromlen igen.</li></ul> <b>Bemærk:</b> Læg så vidt muligt både små og store stykker tøj i tromlen. Vasketøj af forskellig størrelse fordeles sig bedre ved centrifugeringen. <ul style="list-style-type: none"><li>▶ Start programmet <b>Centrifugering</b>.</li></ul>
Brusende, hvæsende lyd.	Vandet skylles ind i sæbeskuffen under tryk. <ul style="list-style-type: none"><li>▶ Ingen fejl - normal driftslyd.</li></ul>
Høje lyde under centrifugeringen.	Apparatet er ikke korrekt indjusteret. <ul style="list-style-type: none"><li>▶ Justering af apparatet</li></ul> Apparatets fødder er ikke gjort fast. <ul style="list-style-type: none"><li>▶ Fikser maskinens fødder. Justering af apparatet</li></ul> Transportsikringerne er ikke fjernet. <ul style="list-style-type: none"><li>▶ Fjern transportsikringerne.</li></ul>



<b>Fejl</b>	<b>Årsag og fejlfhjælpning</b>
Klaprende, raslende lyde fra pumpen.	Der er kommet et fremmedlegeme i pumpen. ▶ → "Rengøring af pumpe", Side 32
Slubrende, rytmisk sugelyd.	Pumpen arbejder, vaskevandet pumpes ud. ▶ Ingen fejl - normal driftslyd.
Tøjet er krøllet.	Centrifugeringshastigheden er for høj. ▶ Indstil en lavere centrifugeringshastighed ved den næste vask. <hr/> Tøjmængden er for stor. ▶ Reducer tøjmængden ved den næste vask. <hr/> Der er indstillet et uegnet program til den pågældende tekstiltype. ▶ Vælg et program, der er egnet til den pågældende tekstiltype.
Der drypper vaskemiddel eller skyllemiddel fra manchetten, som samler sig ved lugen eller i manchettefolden.	For meget vaskemiddel / skyllemiddel i sæbeskuffen. ▶ Vær opmærksom på markeringen i sæbeskuffen, og fyld ikke flydende vaskemiddel eller skyllemiddel op over markeringen.
Centrifugeringsresultatet er ikke tilfredsstillende. Vasketøjet er vådt / for fugtigt.	Der er indstillet for lav centrifugeringshastighed. ▶ Indstil en højere centrifugeringshastighed ved den næste vask. ▶ Start programmet <b>Centrifugering</b> .
	Afløbsrøret eller afløbsslangen er tilstoppet. ▶ Rens afløbsrøret eller afløbsslangen.
	Afløbsrøret eller afløbsslangen har knæk eller er i klemme. ▶ Kontroller, at afløbsrøret og vandtilløbsslangen ikke har knæk eller er i klemme.
	Ubalance-kontrolsystemet har afbrudt centrifugeringen, fordi vasketøjet er ujævnt fordelt. ▶ Fordel vasketøjet i tromlen igen. <b>Bemærk:</b> Læg så vidt muligt både små og store stykker tøj i tromlen. Vasketøj af forskellig størrelse fordeles sig bedre ved centrifugeringen. ▶ Start programmet <b>Centrifugering</b> .
	Ubalancekontrolsystemet udligner uligevægten med reduceret centrifugeringshastighed. ▶ Fordel vasketøjet i tromlen igen.

Fejl	Årsag og fejlfhjælpning
Centrifugeringsresultatet er ikke tilfredsstillende. Vasketøjet er vådt / for fugtigt.	<b>Bemærk:</b> Læg så vidt muligt både små og store stykker tøj i tromlen. Vasketøj af forskellig størrelse fordeles sig bedre ved centrifugeringen. ▶ Start programmet <b>Centrifugering</b> .
Rester af vaskemiddel på det fugtige vasketøj.	Vaskemidler kan indeholde vanduopløselige stoffer, som aflejrer sig på vasketøjet. ▶ Start programmet <b>Skylning</b> .
Rester af vaskemiddel på det tørre tøj.	Vaskemidler kan indeholde vanduopløselige stoffer, som aflejrer sig på vasketøjet. ▶ Børst vasketøjet efter vask og tørring.
Der løber vand ud af vandtilførselsslangen.	Vandtilførselsslangen er ikke korrekt / fast tilsluttet. <b>1.</b> Tilslut vandtilførselsslangen korrekt. Tilslutning af tilførselslange <b>2.</b> Stram forskruingen fast til.
Der løber vand ud af afløbsslangen.	Afløbsslangen er beskadiget. ▶ Udskift den beskadigede afløbsslange.  Afløbsslangen er ikke tilsluttet korrekt. ▶ Tilslut afløbsslangen korrekt. Tilslutningsmåder for vandafløb
Der er en ubehagelig lugt i apparatet.	Fugt og rester af vaskemiddel kan fremme bakteriedannelse. ▶ → " <i>Tromlerengøring</i> ", Side 31 ▶ Lad lugen og sæbeskuffen stå åbne, så restvandet kan tørre, når apparatet ikke er i brug.

## 17.1 Nødåbning

### Oplåsning af luger

**Krav:** Pumpen er tømt. → Side 32

- BEMÆRK!** Vandlækager kan føre til materielle skader.
- ▶ Åbn ikke lugen, hvis der ses vand bag glasset.

Træk nødåbningsanordningen ned med et værktøj, og slip den igen.

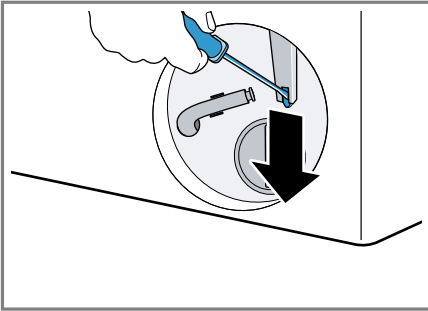

- ✓ Lugens låseanordning frigøres.
2. Sæt serviceklappen på plads, og lad den gå i indgreb.
3. Luk serviceklappen.

## 18 Transport, opbevaring og bortskaffelse

Læs her, hvordan apparatet forberedes til transport og opbevaring. Læs også, hvordan udtjente apparater bortskaffes.

### 18.1 Demontering af apparat

**Bemærk:** Der er adgang til yderligere oplysninger i den digitale betjeningsvejledning ved skanning af QR-koden i betjeningsvejledningen eller på [www.siemens-home.bsh-group.com](http://www.siemens-home.bsh-group.com).

1. Luk vandhanen.
2. Tøm vandtilløbsslangen.
3. Sluk for apparatet.

4. Træk apparatets netstik ud af kontakten.
5. Tap sæbevandet af.  
→ "Rengøring af pumpe", Side 32
6. Afmonter slangerne.

### 18.2 Anbringe transportsikringer

Apparatet skal være sikret med transportsikringer under transport for at undgå beskadigelse.

1. Fjern de 4 afdækningskapper med en skruetrækker.

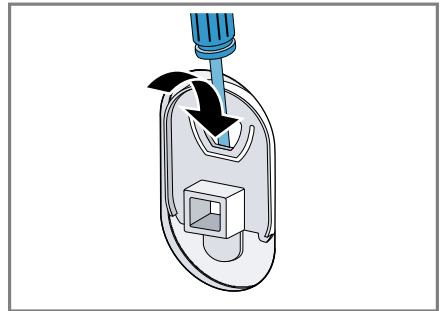

- Opbevar afdækningskapperne.
2. Monter de 4 transportsikringer. Læs beskrivelsen Fjern transportsikringerne, og udfør den i den modsatte rækkefølge.

### 18.3 Ibrugtagning af apparatet igen

- ▶ Flere oplysninger: Se  
→ "Opstilling og tilslutning", Side 12 og  
→ "Inden den første ibrugtagning", Side 19.

## 18.4 Bortskaffelse af udtjente apparat

Ved miljørigtig bortskaffelse kan værdifulde råstoffer genindvindes.

### ADVARSEL

#### Fare for sundhedsskader!

Børn kan lukke sig inde i apparatet og komme i livsfare.

- ▶ Opstil ikke apparatet bag en dør, som blokerer eller forhindrer åbning af apparatets dør.
- ▶ Træk netttilslutningsledningens netstik ud ved udtjente apparater, skær derefter netttilslutningsledningen over, og ødelæg låsen i apparatets dør, så apparatets dør ikke længere låser.

1. Træk netttilslutningsledningens netstik ud.
2. Skær netttilslutningsledningen over.
3. Bortskaf apparatet miljørigtigt.

Hvis der er tvivl om genbrugsordningerne, og om hvor genbrugspladserne er placeret, så kan forhandleren, kommunen eller de kommunale myndigheder kontaktes for at få yderligere information.



Dette apparat er klassificeret iht. det europæiske direktiv 2012/19/EU om affald af elektrisk- og elektronisk udstyr (waste electrical and electronic equipment - WEEE). Dette direktiv angiver rammerne for indlevering og recycling af kasserede apparater gældende for hele EU.

---

## 19 Kundeservice

Kontakt kundeservice, hvis du har spørgsmål vedrørende anvendelse, ikke selv kan afhjælpe en fejl, eller apparatet skal repareres. Funktionsrelevante originale reservedele iht. den pågældende forordning om miljøvenligt design kan fås hos vores kundeservice i en periode på mindst 10 år fra apparatets markedsføring i Det Europæiske Økonomiske Samarbejdsområde.

**Bemærk:** Anvendelse af kundeservice er gratis inden for rammerne af producentens garantibetingelser.

Der findes detaljerede oplysninger om garantiperiode og garantibetingelser for det aktuelle land hos vores kundeservice, den lokale forhandler og på vores hjemmeside.

Hav apparatets produktnummer (E-Nr.) og fabriksnummer (FD-Nr.) parat, hvis du kontakter kundeservice.

Kontaktdata for kundeservice findes i vedlagte liste over kundeserviceafdelinger eller på vores hjemmeside.

### 19.1 Produktnummer (E-Nr.) og fabriksnummer (FD-Nr.)

Produktnummeret (E-Nr.) og fabriksnummeret (FD-Nr.) findes på apparatets typeskilt.



Typeskiltet er placeret afhængigt af model:

- på indersiden af lugen.
- på indersiden af serviceklappen.
- på bagsiden af apparatet.

Skriv dataene ned, så du hurtigt kan finde apparatets data og telefonnummeret til kundeservice.

## 20 Forbrugsværdier

Følgende oplysningerne er angivet iht. EU-forordningen om ecodesign. De angivne værdier for andre programmer end **Eco 40-60** er kun vejledende og er blevet fundet iht. det gældende EU-direktiv EN60456.

Program	Tøj- mængde (kg)	Progra- mvarig- hed (h:min) <sup>1</sup>	Energi- forbrug (kWh/ cyklus) <sup>1</sup>	Vand- forbrug (l/ cyklus) <sup>1</sup>	Maksi- mal tempe- ratur (°C) 5 min. <sup>1</sup>	Centri- fugerin- gshasti- ghed (o/ min.) <sup>1</sup>	Rest- fugtig- hed (%) <sup>1</sup>
Eco 40-60 <sup>2</sup>	8,0	3:35	1,048	65,0	45	1400	50,00
Eco 40-60 <sup>2</sup>	4,0	2:43	0,561	45,0	36	1400	52,00
Eco 40-60 <sup>2</sup>	2,0	2:33	0,223	33,0	24	1400	58,00
Bomuld 20°C	8,0	3:14	0,350	85,0	23	1400	53,00
Bomuld 40°C	8,0	3:14	1,170	85,0	44	1400	53,00
Bomuld 60°C	8,0	3:14	1,440	85,0	56	1400	53,00
Bomuld 40°C + 	8,0	3:44	1,200	85,0	44	1400	53,00
Stryge- let 40°C	4,0	2:29	0,770	63,0	43	1200	30,00
Mix 40°C	4,0	1:00	0,620	44,0	41	1400	55,00
 Uld 30°C	2,0	0:41	0,220	40,0	22	800	25,00

<sup>1</sup> De faktiske værdier kan afvige fra de angivne værdier som følge af påvirkninger fra vandtryk, vandhårdhed og vandets indløbstemperatur, temperaturen i omgivelserne og af vasketøjets art, mængde og tilsudsning samt af det anvendte vaskemiddel, udsving i strømforsyningen og valgte ekstrafunktioner.

<sup>2</sup> Prøvningsprogram iht. EU-forordning om ecodesign og EU-energilabel med koldt vand (15°C).

## 21 Tekniske data

Apparat, højde	84,8 cm
Apparat, bredde	59,8 cm
Apparat, dybde	60,0 cm
Vægt	69,3 kg <sup>1</sup>

<sup>1</sup> Afhængigt af apparatets udstyr

Maksimal mængde vasketøj	8,0 kg
Netspænding	220-240 V, 50 Hz
 Minimum afsikring af instal- lationen	10 A
Nominel effekt	2300 W

<sup>1</sup> Afhængigt af apparatets udstyr

## da Tekniske data

Effektforbrug	<ul style="list-style-type: none"><li>▪ Slukket tilstand: 0,12 W</li><li>▪ Uslukket tilstand: 0,50 W</li></ul>
Vandtryk	<ul style="list-style-type: none"><li>▪ Minimum: 100 kPa (1 bar)</li><li>▪ Maksimum: 1000 kPa (10 bar)</li></ul>
Vandtilløbsslange, længde	150 cm
Vandafløbsslange, længde	150 cm
Netledning, længde	210 cm

<sup>1</sup> Afhængigt af apparatets udstyr

Der findes yderligere oplysninger om den aktuelle model på internettet under <https://eprel.ec.europa.eu/><sup>1</sup>. Denne webadresse linker til den officielle EU-produktdatabase EPREL. Følg derefter anvisningerne om modelsøgning. Model-ID'et fremgår af tegnene før skråstregen i produktnummeret (E-Nr.) på typeskiltet. Alternativt findes model-ID'et også på første linje på EU-energimærket.

<sup>1</sup> Gælder kun for lande i Det Europæiske Økonomiske Samarbejdsområde



**BSH Hausgeräte GmbH**

Carl-Wery-Straße 34

81739 München

GERMANY

[www.siemens-home.bsh-group.com](http://www.siemens-home.bsh-group.com)

Fremstillet af BSH Hausgeräte GmbH under varemærkelicens fra Siemens AG



**9001694469**

(011102)

da