



**SIEMENS**



**Lavadora-secadora**

WD4HU542ES

es Manual de usuario e instrucciones de montaje



Register your product on My Siemens and discover exclusive services and offers.

[siemens-home.bsh-group.com/welcome](https://siemens-home.bsh-group.com/welcome)

**The future moving in.**

Siemens Home Appliances

**Para más información, consulte la Guía del usuario digital.**



## Tabla de contenidos

<b>1 Seguridad .....</b>	<b>4</b>		
1.1 Advertencias de carácter general.....	4	5.3 Panel de mando.....	20
1.2 Uso conforme a lo prescrito .....	4	5.4 Lógica de manejo .....	20
1.3 Limitación del grupo de usuarios.....	4	<b>6 Antes de usar el aparato por primera vez.....</b>	<b>21</b>
1.4 Instalación segura .....	5	6.1 Iniciar ciclo de lavado en vacío.....	21
1.5 Uso seguro.....	7	<b>7 Panel indicador .....</b>	<b>22</b>
1.6 Limpieza y mantenimiento seguros.....	10	<b>8 Sensores.....</b>	<b>24</b>
<b>2 Evitar daños materiales .....</b>	<b>12</b>	<b>9 Grado de secado .....</b>	<b>26</b>
<b>3 Protección del medio ambiente y ahorro .....</b>	<b>13</b>	9.1 Modificar el grado de secado .....	26
3.1 Eliminación del embalaje .....	13	<b>10 Programas .....</b>	<b>27</b>
3.2 Ahorro de energía y recursos.....	13	<b>11 Accesorios .....</b>	<b>32</b>
3.3 Modo de ahorro de energía.....	14	<b>12 Prendas.....</b>	<b>32</b>
<b>4 Instalación y conexión.....</b>	<b>14</b>	12.1 Preparación de la colada.....	32
4.1 Desembalaje del aparato .....	14	<b>13 Detergente y productos de limpieza.....</b>	<b>33</b>
4.2 Contenido suministrado .....	14	<b>14 Manejo básico .....</b>	<b>33</b>
4.3 Requisitos del lugar de emplazamiento .....	15	14.1 Encender el aparato.....	33
4.4 Retirada de los seguros para el transporte .....	15	14.2 Ajustar un programa .....	33
4.5 Conectar el aparato .....	17	14.3 Realizar ajustes en los programas .....	33
4.6 Nivelar el aparato .....	18	14.4 Guardar ajustes de los programas .....	34
4.7 Conexión del aparato a la red eléctrica.....	18	14.5 Cargar la colada .....	34
<b>5 Familiarizándose con el aparato.....</b>	<b>19</b>	14.6 Colocar el dosificador para detergente líquido .....	34
5.1 Aparato.....	19	14.7 Utilizar el dosificador para detergente líquido .....	34
5.2 Compartimento para detergente .....	20	14.8 Añadir detergente y productos de limpieza.....	35

14.9 Iniciar el programa .....	35	18.2 Limpiar el compartimento para detergente.....	42
14.10 Remojar prendas.....	35	18.3 Limpiar la bomba de vacia- do .....	43
14.11 Introducir ropa en la lava- dora .....	36	<b>19 Solucionar pequeñas averí- as.....</b>	<b>46</b>
14.12 Cancelar el programa de lavado.....	36	19.1 Desbloqueo de emergencia... 58	
14.13 Cancelar el programa de secado.....	36	<b>20 Transporte, almacenamien- to y eliminación de dese- chos .....</b>	<b>58</b>
14.14 Retirar la ropa .....	36	20.1 Desmontar el aparato .....	58
14.15 Desconectar el aparato.....	36	20.2 Colocar los seguros de transporte .....	59
<b>15 Seguro para niños.....</b>	<b>37</b>	20.3 Puesta en funcionamiento de nuevo del aparato .....	59
15.1 Activación del seguro a prueba de niños .....	37	20.4 Eliminación del aparato usado.....	59
15.2 Desactivar el seguro para niños.....	37	<b>21 Servicio de Asistencia Téc- nica .....</b>	<b>60</b>
<b>16 Home Connect .....</b>	<b>37</b>	21.1 Número de producto (E- Nr.) y número de fabrica- ción (FD).....	60
16.1 Conectar el aparato a la red doméstica WLAN (Wi- Fi) con la función WPS.....	38	<b>22 Valores de consumo .....</b>	<b>61</b>
16.2 Conectar el aparato a la red doméstica WLAN (Wi- Fi) sin la función WPS Co- nectar el aparato a la red doméstica WLAN (Wi-Fi) sin la función WPS .....	38	<b>23 Datos técnicos .....</b>	<b>62</b>
16.3 Conectar el aparato con la aplicación Home Connect.....	39	<b>24 Declaración de conformidad ...</b>	<b>62</b>
16.4 Activar el wifi del aparato.....	39		
16.5 Desactivar el wifi del apar- to .....	39		
16.6 Restablecer ajustes de red del aparato .....	39		
16.7 Inicio a distancia .....	40		
16.8 Protección de datos .....	40		
<b>17 Ajustes básicos.....</b>	<b>41</b>		
17.1 Vista general de los ajustes básicos .....	41		
17.2 Modificar los ajustes bási- cos.....	42		
<b>18 Cuidados y limpieza.....</b>	<b>42</b>		
18.1 Limpiar el tambor .....	42		



## 1 Seguridad

Tenga en cuenta las siguientes indicaciones de seguridad.

### 1.1 Advertencias de carácter general



- Lea atentamente estas instrucciones.
- Conservar las instrucciones y la información del producto para un uso posterior o para futuros propietarios.
- No conecte el aparato en el caso de que haya sufrido daños durante el transporte.

### 1.2 Uso conforme a lo prescrito

Utilizar el aparato únicamente:

- para lavar prendas aptas para lavar en máquina y lana lavable a mano según la etiqueta de lavado.
- con agua del grifo y detergentes y productos de cuidado convencionales adecuados para lavadoras.
- para secar o refrescar prendas aptas para secadoras y lavadas con agua.
- en el uso doméstico privado y en espacios cerrados del entorno doméstico.
- hasta a una altura de 4000 m sobre el nivel del mar.

### 1.3 Limitación del grupo de usuarios

Este aparato podrá ser usado por niños a partir de 8 años y por personas con limitaciones físicas, sensoriales o mentales, o que carezcan de conocimientos o de experiencia, siempre que cuenten con la supervisión de una persona responsable de su seguridad o hayan sido instruidos previamente en su uso y hayan comprendido los peligros que pueden derivarse del mismo.

No deje que los niños jueguen con el aparato.

La limpieza y el cuidado del aparato a cargo del usuario no podrán ser efectuados por niños si no cuentan con la supervisión de una persona adulta responsable de su seguridad.

Mantener a los niños menores de 3 años y animales domésticos alejados del aparato.

## 1.4 Instalación segura

Al instalar el aparato, tener en cuenta las advertencias de seguridad.

### **⚠ ADVERTENCIA – ¡Riesgo de descarga eléctrica!**

Las instalaciones realizadas de forma incorrecta son peligrosas.

- ▶ Conectar y poner en funcionamiento el aparato solo de conformidad con los datos que figuran en la placa de características del mismo.
- ▶ Conectar el aparato solo a una fuente de alimentación con corriente alterna mediante un enchufe reglamentario con puesta a tierra.
- ▶ La conexión de puesta a tierra de la instalación eléctrica doméstica debe estar instalada de acuerdo con las normas vigentes. La instalación debe disponer de una sección de cable suficientemente grande.
- ▶ En caso de utilizar un interruptor de corriente diferencial, colocar solo un tipo de calentamiento con el símbolo .
- ▶ No alimentar nunca el aparato a través de un dispositivo de conmutación externo, como por ejemplo, un reloj avisador o un mando a distancia.
- ▶ Nunca conectar nunca el aparato a un circuito que esté encendiéndose y apagándose constantemente debido a la fuente de alimentación.
- ▶ Cuando el aparato esté montado, el enchufe del cable de conexión de red debe quedar accesible, o, en caso de que no pueda quedar accesible, debe instalarse un dispositivo de separación omnipolar en la instalación eléctrica fija, de acuerdo con las normas de instalación.
- ▶ Al instalar el aparato en su emplazamiento definitivo, asegurarse de que el cable de conexión de red no quede aprisionado ni se dañe.

Un aislamiento incorrecto del cable de conexión de red es peligroso.

- ▶ Evitar siempre que el cable de conexión de red entre en contacto con piezas calientes del aparato o fuentes de calor.
- ▶ Evite siempre que el cable de conexión de red entre en contacto con esquinas o bordes afilados.
- ▶ No doble, aplaste ni modifique nunca el cable de conexión de red.

### **⚠ ADVERTENCIA – ¡Riesgo de incendio!**

Es peligroso utilizar cables de conexión de red prolongados y adaptadores no autorizados.

- ▶ No utilizar alargaderas ni tomas de corriente múltiples.
- ▶ Utilizar solo adaptadores y cables de conexión de red autorizados por el fabricante.
- ▶ Si el cable de conexión de red es demasiado corto y no hay disponible ningún cable de mayor longitud, ponerse en contacto con un técnico electricista para adaptar la instalación doméstica.

### **⚠ ADVERTENCIA – ¡Riesgo de lesiones!**

El elevado peso del aparato puede causar lesiones al levantarlo.

- ▶ Una sola persona no puede levantar el aparato.

### **⚠ ADVERTENCIA – ¡Riesgo de asfixia!**

Los niños pueden ponerse el material de embalaje por encima de la cabeza, o bien enrollarse en él, y asfixiarse.

- ▶ Mantener el material de embalaje fuera del alcance de los niños.
- ▶ No permita que los niños jueguen con el embalaje.

### **⚠ PRECAUCIÓN – ¡Riesgo de lesiones!**

El aparato puede moverse o vibrar durante el funcionamiento.

- ▶ Instalar el aparato en una superficie limpia, plana y firme.
- ▶ Nivelar el aparato usando el pie del aparato y con un nivelador de agua.

Existe el riesgo de tropezar si las mangueras y los cables de conexión a la red no están instalados correctamente.

- ▶ Instalar las mangueras y los cables de conexión a la red de modo que no constituyan un obstáculo.

Si se mueve el aparato en dirección a los componentes que sobresalen, como p. ej. la puerta, las piezas pueden romperse.

- ▶ No desplazar el aparato en dirección a los componentes sobresalientes.

### **⚠ PRECAUCIÓN – ¡Riesgo de cortes!**

Los bordes afilados de la unidad pueden causar cortes al tocarla.

- ▶ No tocar los bordes afilados del aparato.
- ▶ Usar guantes de protección al instalar y transportar el aparato.

## **1.5 Uso seguro**

### **⚠ ADVERTENCIA – ¡Riesgo de descarga eléctrica!**

Un aparato dañado o un cable de conexión defectuoso son peligrosos.

- ▶ No ponga nunca en funcionamiento un aparato dañado.
- ▶ No tirar nunca del cable de conexión a la red eléctrica para desenchufar el aparato. Desenchufar siempre el cable de conexión de red de la toma de corriente.
- ▶ Si el aparato o el cable de conexión de red están dañados, desenchufar inmediatamente el cable de conexión de red o desconectar el fusible de la caja de fusibles y cerrar el grifo de agua.

▶ Llame al Servicio de Asistencia Técnica. → *Página 60*

La infiltración de humedad puede provocar una descarga eléctrica.

- ▶ Utilizar el aparato solo en espacios interiores.
- ▶ No exponer el aparato a altas temperaturas y humedad.
- ▶ No utilizar limpiadores por chorro de vapor, limpiadores de alta presión, mangueras o rociadores para limpiar el aparato.

### **⚠️ ADVERTENCIA – ¡Riesgo de daños para la salud!**

Los niños podrían quedar encerrados en el aparato y poner así en peligro su vida.

- ▶ No instalar el aparato detrás de una puerta que impida o bloquee la apertura de la puerta del aparato.
- ▶ En caso de aparatos usados, extraer el enchufe del cable de conexión de red, a continuación, cortar el cable de conexión de red y destruir el cierre de la puerta del aparato de tal manera que la puerta ya no pueda cerrarse.

### **⚠️ ADVERTENCIA – ¡Riesgo de asfixia!**

Si los niños encuentran piezas de tamaño reducido, pueden aspirarlas o tragarlas y asfixiarse.

- ▶ Mantener las piezas pequeñas fuera del alcance de los niños.
- ▶ No permita que los niños jueguen con piezas pequeñas.

### **⚠️ ADVERTENCIA – ¡Riesgo de explosión!**

La acumulación de polvo de carbón alrededor del aparato supone un riesgo de explosiones.

- ▶ Mantener limpio el entorno del aparato durante el funcionamiento.

### **⚠️ ADVERTENCIA – ¡Riesgo de envenenamiento!**

Los detergentes y otros productos de limpieza pueden provocar intoxicaciones por ingesta.

- ▶ En caso de ingestión, consultar inmediatamente con un médico.
- ▶ Guardar los detergentes y los productos de limpieza en un lugar no accesible para los niños.

### **⚠️ ADVERTENCIA – ¡Riesgo de explosión!**

Los objetos altamente inflamables, como mecheros o cerillas, pueden prenderse durante el secado.

- ▶ Antes del secado, retirar todos los objetos altamente inflamables que pueda haber en los bolsillos de la ropa.

Si la ropa sucia ha estado en contacto con disolventes, aceite, cera, quitacera, tinte, grasa o quitamanchas, puede inflamarse durante el proceso de secado.

- ▶ No utilizar el aparato para secar ropa sucia.



- ▶ Antes del secado, limpiar la ropa a fondo con agua caliente y detergente.
- ▶ No utilizar el aparato si la ropa ha sido lavada previamente con productos químicos industriales.

Si la ropa ha sido tratada previamente con detergentes que contienen disolventes, esto puede provocar una explosión en el aparato.

- ▶ Enjuagar bien con agua la ropa pretrazada antes de lavarla.

### **⚠ ADVERTENCIA – ¡Riesgo de incendio!**

Si se interrumpe el proceso de secado antes de tiempo, la ropa no se enfría lo suficiente y puede inflamarse.

- ▶ No interrumpir el programa de secado antes de tiempo.
- ▶ Si se interrumpe el proceso de secado antes de tiempo, retirar y extender la ropa inmediatamente.

### **⚠ PRECAUCIÓN – ¡Riesgo de lesiones!**

La tapa puede romperse al subir o gatear por encima del aparato.

- ▶ No subirse ni gatear por el aparato.

Al apoyarse o recostarse sobre la puerta abierta, el aparato puede volcar.

- ▶ No apoyarse o recostarse sobre la puerta del aparato.
- ▶ No colocar objetos sobre la puerta del aparato.

Si se introducen las manos en el tambor cuando esté girando, pueden producirse lesiones.

- ▶ Esperar a que el tambor se haya parado antes de introducir las manos.

### **⚠ PRECAUCIÓN – ¡Riesgo de quemaduras por líquidos calientes!**

Al lavar con programas a elevadas temperaturas, el agua de lavado se calienta mucho.

- ▶ No tocar el agua de lavado caliente.

### **⚠ PRECAUCIÓN – ¡Riesgo de quemaduras químicas!**

Si se abre el compartimento para detergente, puede que los productos de limpieza se derramen. Al contacto con los ojos o con la piel puede provocar irritaciones.

- ▶ En caso de que los ojos o la piel entren en contacto con detergentes o productos de limpieza, deben lavarse con agua limpia abundante.
- ▶ En caso de ingestión, consultar inmediatamente con un médico.
- ▶ Guardar los detergentes y los productos de limpieza en un lugar no accesible para los niños.

## **1.6 Limpieza y mantenimiento seguros**

Al realizar labores de limpieza y mantenimiento en el aparato, tener en cuenta las advertencias de seguridad.

### **⚠ ADVERTENCIA – ¡Riesgo de descarga eléctrica!**

Las reparaciones inadecuadas son peligrosas.

- ▶ Solo el personal especializado puede realizar reparaciones e intervenciones en el aparato.
- ▶ Utilizar únicamente piezas de repuesto originales para la reparación del aparato.
- ▶ Si el cable de conexión de red de este aparato resulta dañado, debe sustituirlo el fabricante, el Servicio de Asistencia Técnica o una persona cualificada a fin de evitar posibles situaciones de peligro.

La infiltración de humedad puede provocar una descarga eléctrica.

- ▶ No utilizar limpiadores por chorro de vapor, limpiadores de alta presión, mangueras o rociadores para limpiar el aparato.

### **⚠ ADVERTENCIA – ¡Riesgo de lesiones!**

El uso de otros repuestos y accesorios es peligroso.

- ▶ Utilizar únicamente repuestos originales y accesorios originales del fabricante.

**⚠ ADVERTENCIA – ¡Riesgo de envenenamiento!**

El uso de detergentes con disolventes puede liberar vapores peligrosos para la salud.

- ▶ No emplear detergentes que contengan disolventes.

## 2 Evitar daños materiales

Tener en cuenta estas indicaciones para evitar daños materiales y en el aparato.

### ¡ATENCIÓN!

Una mala dosificación de suavizantes, detergentes, y productos de limpieza puede influir negativamente en el funcionamiento del aparato.

- ▶ Tener en cuenta las recomendaciones de dosificación del fabricante.

Superar la carga admisible máxima puede afectar al funcionamiento de la unidad.

- ▶ Tener en cuenta la carga máxima para cada programa y no superarla.

→ "Programas", Página 27

El caucho sintético o la gomaespuma pueden deformarse o derretirse durante el proceso de secado.

- ▶ No secar prendas que contengan espuma o gomaespuma.

El aparato está provisto de seguros para el transporte. Si no se retiran los seguros de transporte, pueden ocasionarse daños materiales y en el aparato.

- ▶ Antes de la primera puesta en marcha, retirar por completo y guardar los seguros de transporte.
- ▶ Antes de cada transporte, deben instalarse por completo todos los seguros de transporte para evitar daños por transporte.

La conexión incorrecta de la manguera de alimentación de agua puede causar daños materiales.

- ▶ Apretar a mano los tornillos de la entrada de agua.
- ▶ Conectar la manguera de alimentación de agua al grifo de agua de la forma más directa posible, sin

elementos de conexión adicionales, como adaptador, válvula o similar.

- ▶ Asegurarse de que el cuerpo de la válvula de la manguera de alimentación de agua esté instalada sin contacto con el entorno y que no esté expuesta a fuerzas externas.
- ▶ Asegurarse de que el diámetro interior del grifo de agua es de 17 mm como mínimo.
- ▶ Asegurarse de que la longitud de la rosca en la conexión al grifo de agua sea como mínimo de 10 mm.

Una presión de agua demasiado reducida o elevada puede influir negativamente en el funcionamiento del aparato.

- ▶ Asegurarse de que la presión de agua del dispositivo de suministro de agua sea de 100 kPa (1 bar) como mínimo y 1000 kPa (10 bares) como máximo.
- ▶ Si la presión del agua excede el valor máximo indicado, se debe instalar una válvula de reducción de presión entre la toma de agua y el juego de mangueras del aparato.
- ▶ No acoplar en ningún caso el aparato al grifo de un calentador de agua sin presión.

Las mangueras de agua modificadas o dañadas pueden ocasionar daños materiales y en el aparato.

- ▶ No doblar, aplastar, modificar ni cortar nunca las mangueras de agua.
- ▶ Utilizar únicamente las mangueras de agua suministradas o las mangueras de repuesto originales.
- ▶ No reutilizar nunca mangueras de agua usadas.

Utilizar el aparato con agua sucia o demasiado caliente puede causar daños materiales y en el aparato.

- ▶ Utilizar el aparato únicamente con agua corriente fría.

Los productos de limpieza inadecuados pueden dañar la superficie del aparato.

- ▶ No utilizar productos de limpieza agresivos ni abrasivos.
- ▶ No utilizar productos de limpieza con un alto contenido alcohólico.
- ▶ No utilizar estropajos o esponjas duros.
- ▶ Limpiar el aparato solo con agua y un paño suave y húmedo.
- ▶ En caso de entrar en contacto con el aparato, retirar inmediatamente todos los restos de detergente, restos de pulverizado o cualquier otro tipo de resto.

---

## 3 Protección del medio ambiente y ahorro

### 3.1 Eliminación del embalaje

Los materiales del embalaje son respetuosos con el medio ambiente y reciclables.

- ▶ Desechar las diferentes piezas separadas según su naturaleza.



Eliminar el embalaje de forma ecológica.

---

### 3.2 Ahorro de energía y recursos

Si tiene en cuenta estas indicaciones, su aparato consumirá menos corriente y agua.

Utilizar programas con temperaturas bajas y tiempos de lavado prolongados, y aprovechar la carga admisible máxima.

- ✓ El consumo de energía y agua es más eficiente.

el detergente en función del grado de suciedad de la ropa.

- ✓ Es suficiente una cantidad más pequeña de detergente para suciedad leve o normal. Tener en cuenta la recomendación de dosificación de detergente recomendada por el fabricante.

Reducir la temperatura de lavado con ropa con una suciedad leve o normal.

- ✓ A temperaturas más bajas el aparato consume menos energía. Para suciedad leve o normal, se puede lavar con temperaturas más bajas de las indicadas en las etiquetas de cuidados.

Seleccionar la velocidad máxima de centrifugado si la ropa se va a secar después en el aparato.

- ✓ De este modo, se acorta la duración del programa de secado y se reduce el consumo de energía. Con una mayor velocidad de centrifugado, disminuye la humedad residual de la ropa y aumenta el volumen del ruido de centrifugado.

## es Instalación y conexión

Lavar ropa sin prelavado.

- ✓ El prelavado prolonga la duración del programa y aumenta el consumo de energía y de agua.

El aparato dispone de un sensor de carga continuo.

- ✓ El sensor de carga continuo adapta el consumo de agua y la duración del programa de forma óptima según el tipo de tejido y de la carga admisible.

### 3.3 Modo de ahorro de energía

Cuando no se utiliza el aparato durante un periodo de tiempo prolongado en modo de ahorro de energía, este se apaga automáticamente.

El modo de ahorro de energía finaliza al utilizar de nuevo el aparato.

---

## 4 Instalación y conexión

### 4.1 Desembalaje del aparato

#### ¡ATENCIÓN!

Los objetos que queden en el tambor y que no estén previstos para el funcionamiento del aparato pueden provocar daños materiales y en el aparato.

- ▶ Retirar del tambor esos objetos y los accesorios suministrados antes del funcionamiento.

1. Retirar por completo el material de embalaje y las fundas protectoras del aparato.

→ *"Eliminación del embalaje", Página 13*

2. Comprobar la presencia de daños visibles en el aparato.

3. Abrir la puerta del aparato.  
→ *"Manejo básico", Página 33*
4. Sacar el accesorio del interior del tambor.
5. Cerrar la puerta del aparato.

### 4.2 Contenido suministrado

Al desembalar el aparato, comprobar que las piezas no presenten daños ocasionados durante el transporte y que el volumen de suministro esté completo.

#### ¡ATENCIÓN!

Un funcionamiento con accesorios incompletos o defectuosos puede afectar al funcionamiento del aparato u ocasionar daños materiales y daños en el aparato.

- ▶ No poner en funcionamiento el aparato con accesorios incompletos o defectuosos.
- ▶ Sustituir el accesorio correspondiente antes de poner en funcionamiento el aparato.  
→ *"Accesorios", Página 32*

**Nota:** El aparato ha sido sometido a severas revisiones y comprobaciones en fábrica bajo condiciones de funcionamiento normal. Pueden quedar manchas de agua en el aparato. Las manchas desaparecen después del primer lavado.

El suministro se compone de los siguientes elementos:

- Lavadora-secadora
- Documentación adjunta
- Seguros de transporte  
→ *"Retirada de los seguros para el transporte", Página 15*
- Tapas
- Racor en codo para fijar la manguera de desagüe

### 4.3 Requisitos del lugar de emplazamiento

#### **⚠ ADVERTENCIA**

#### **Riesgo de descarga eléctrica!**

El aparato contiene componentes electroconductores. Tocarlos resulta peligroso.

- ▶ No poner en funcionamiento el aparato sin tapa.

#### **⚠ ADVERTENCIA**

#### **Riesgo de lesiones!**

Si se usa sobre un zócalo, puede volcar.

- ▶ Antes de la primera puesta en marcha es necesario que las patas del aparato estén fijadas sobre un zócalo con las abrazaderas de sujeción → *Página 32* del fabricante.

#### **¡ATENCIÓN!**

La congelación del agua residual en el aparato puede provocar daños en el mismo.

- ▶ No instalar y poner en funcionamiento el aparato en zonas con riesgo de heladas o al aire libre.
- Si el aparato se inclina más de 40°, el agua residual del aparato puede vaciarse y provocarle daños.
- ▶ Inclinar el aparato con cuidado.
  - ▶ Transportar el aparato de pie.

Lugar de emplazamiento	Requisitos
Zócalo	Fijar el aparato con abrazaderas de sujeción → <i>Página 32</i> .

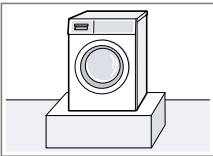

Lugar de emplazamiento	Requisitos
Techo de vigas de madera	Colocar el aparato sobre una tabla de madera resistente al agua (mín. de 30 mm de grosor) que esté firmemente atornillada al suelo.
Mueble de cocina	Colocar el aparato solo bajo una encimera de trabajo bien unida a los muebles adyacentes. Ancho del hueco requerido: 60 cm.
En una pared	No aprisionar las mangueras entre la pared y el aparato.

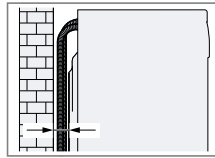
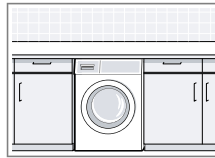
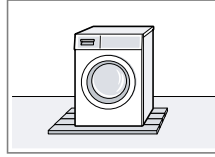

### 4.4 Retirada de los seguros para el transporte

El aparato está provisto de seguros para el transporte en la parte posterior del mismo.

**Nota:** Guardar los seguros de transporte, los tornillos y las fundas para un futuro transporte → *Página 58*.

## es Instalación y conexión

1. Extraer las mangueras de las sujeciones.

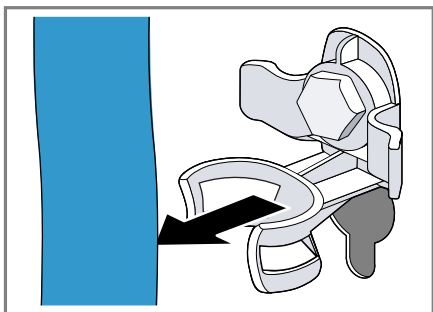

2. Aflojar ① y retirar ② los tornillos de los cuatro seguros de transporte con una llave de tuercas SW13.

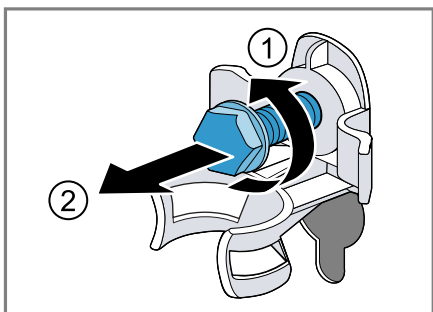

3. Retirar el cable de conexión de la sujeción.

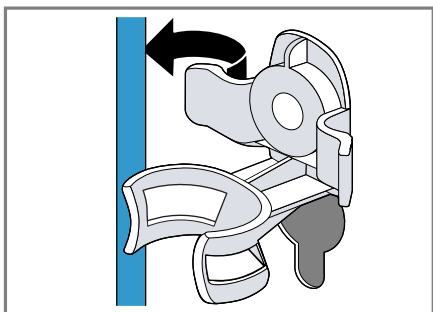

4. Retirar las cuatro fundas.

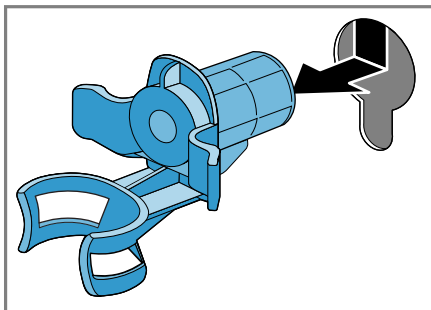

5. Colocar las cuatro tapas cubeta.

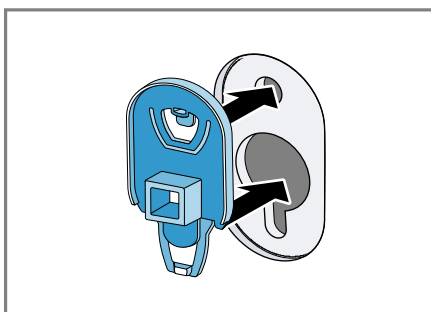

6. Presionar las cuatro tapas cubeta hacia abajo.

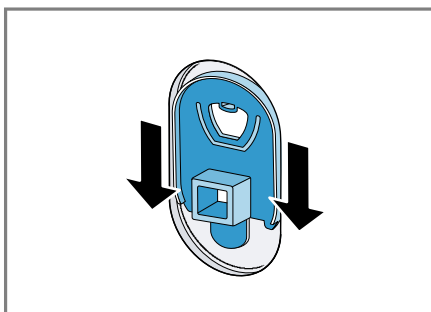



## 4.5 Conectar el aparato

### Acoplar la manguera de alimentación de agua

#### **⚠ ADVERTENCIA** **Riesgo de descarga eléctrica!**

El aparato contiene componentes electroconductores. Tocarlos resulta peligroso.

- ▶ No sumergir la válvula eléctrica aquastop en el agua.
1. Empalmar la manguera de alimentación de agua a la toma de agua (26,4 mm = 3/4").

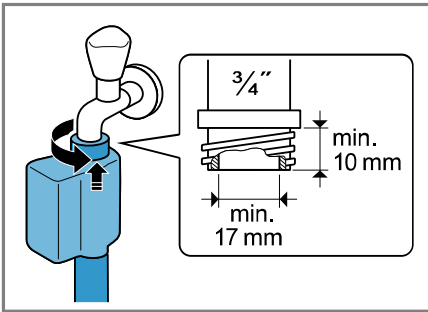

2. Abrir el grifo de agua cuidadosamente y verificar la estanqueidad de los empalmes.

### Tipos de conexión de salida de agua

La información servirá de ayuda para conectar el aparato a la salida de agua.

#### **¡ATENCIÓN!**

Al desaguar, la manguera de evacuación se mantiene bajo presión y puede soltarse del punto de conexión.

- ▶ Asegurar la manguera de evacuación frente a una desconexión fortuita.

**Nota:** Es preciso tener en cuenta las alturas de bombeo. Las alturas de bombeo son de 60 cm como mínimo y 100 cm como máximo.

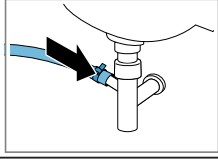
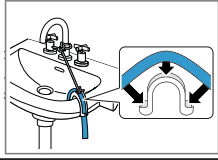
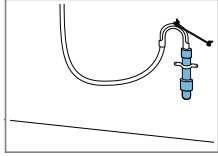
<p>Sifón</p> 	<p>Asegurar el punto de conexión con una abrazadera (24-40 mm).</p>
<p>Lavabo</p> 	<p>Fijar y asegurar la manguera de desagüe con un racor en codo → <i>Página 32.</i></p>
<p>Tubo de plástico con manguito de goma</p> 	<p>Fijar y asegurar la manguera de desagüe con un racor en codo → <i>Página 32.</i></p>

## 4.6 Nivelar el aparato

Para reducir el ruido y las vibraciones y evitar que el aparato se mueva, debe estar correctamente nivelado.

1. Aflojar las contratuercas en sentido horario con la ayuda de una llave de tuercas SW17.

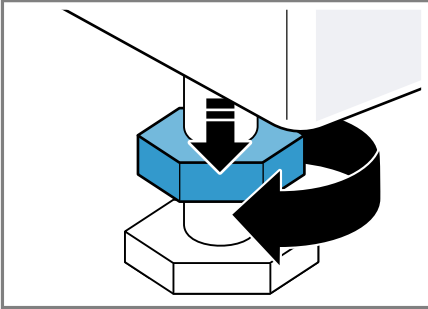

2. Girar las patas del aparato para nivelarlo. Comprobar la nivelación con un nivelador de agua.

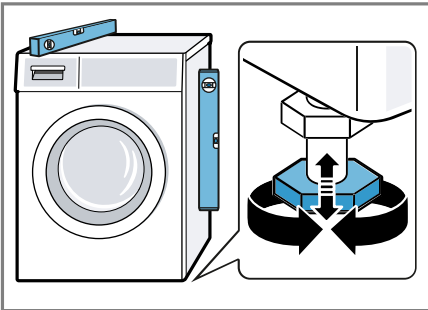

Todas las patas del aparato deben asentarse firmemente sobre el suelo.

3. Apretar las contratuercas con una llave de tuercas SW17 sujetando firmemente contra el cuerpo del aparato.

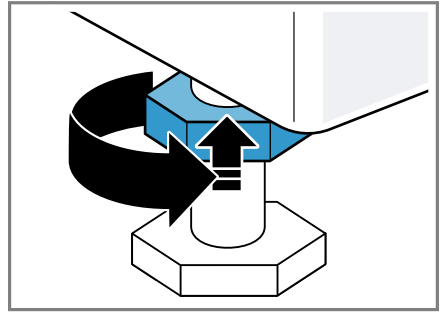

Sujetar a tal efecto las patas del aparato sin modificar su altura.

## 4.7 Conexión del aparato a la red eléctrica

**Nota:** La instalación eléctrica doméstica para este aparato debe respetar la legislación local y las normas de seguridad y debe incluir un interruptor de corriente diferencial.

1. El enchufe del cable de conexión de red del aparato debe conectarse a una toma de corriente cercana al aparato.

Los datos de conexión del aparato se encuentran en los datos técnicos → *Página 62*.

2. Comprobar que el enchufe del cable de conexión de red está firme en la toma de corriente.

## 5 Familiarizándose con el aparato

### 5.1 Aparato

Aquí encontrará una vista general de los componentes de su aparato.

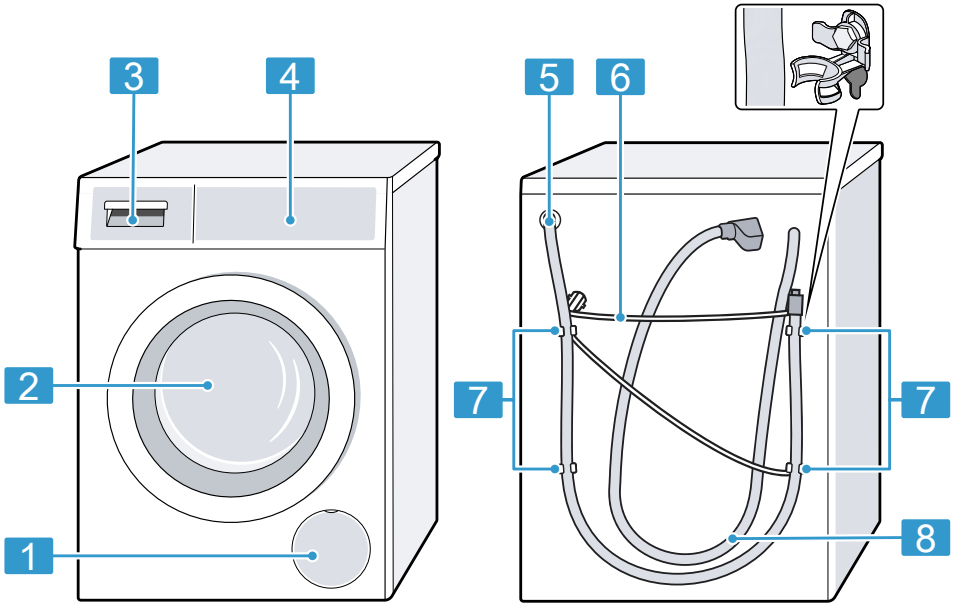

Según el modelo de aparato pueden variar pequeños detalles de la imagen, p. ej., el color y la forma.

**1** Trampilla de mantenimiento de la bomba de vaciado  
→ *Página 43*

**2** Puerta

**3** Compartimento para detergente  
→ *Página 20*

**4** Panel de mando  
→ *Página 20*

**5** Manguera de evacuación  
→ *Página 17*

**6** Cable de conexión a la red  
→ *Página 18*

**7** Seguros de transporte  
→ *Página 15*

**8** Manguera de alimentación de agua  
→ *Página 17*

## 5.2 Compartimento para detergente

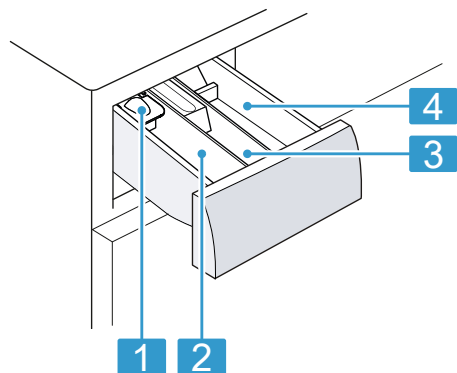

- 
- 1** Dosificador para detergente líquido  
→ "Colocar el dosificador para detergente líquido",  
Página 34
- 
- 2** Cámara II:
- Detergente para el lavado principal
  - Reblandecedor
  - Blanqueadores
  - Sal quitamanchas
- 
- 3** Cámara ☼:
- Suavizante:
  - Almidón líquido
  - Impermeabilizador
- 
- 4** Cámara I:
- Detergente para el prelavado
  - Desinfectante
- 

## 5.3 Panel de mando

Mediante el panel de mando se pueden ajustar todas las funciones del aparato y recibir información sobre el estado de funcionamiento.

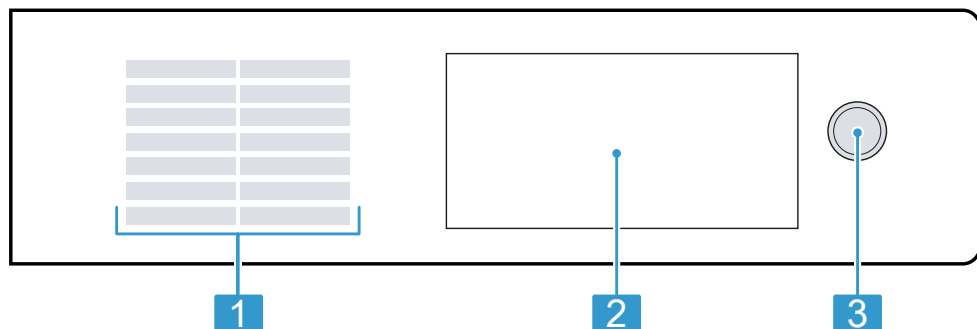

- 
- 1** Programas → *Página 27*
- 
- 2** Pulsadores y panel indicador
- 
- 3** Teclas
- 

## 5.4 Lógica de manejo

Algunas zonas del panel indicador reaccionan al tacto. Los ajustes se activan al pulsar las teclas. Los ajustes

tes activados se resaltan en el panel indicador. Es posible modificar ajustes activos o desactivarlos pulsando de nuevo la tecla correspondiente.

### ¡ATENCIÓN!

Un impacto fuerte contra el panel indicador puede provocar daños.

- ▶ No ejercer presión sobre el panel indicador.
- ▶ No presionar el panel indicador con objetos afilados o puntiagudos.

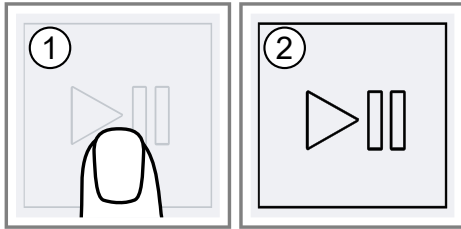

## 6 Antes de usar el aparato por primera vez

Preparar el aparato para el uso.

### 6.1 Iniciar ciclo de lavado en vacío

Antes de salir de fábrica, el aparato se sometió a exhaustivos controles de funcionamiento. Para eliminar el posible agua residual deberá efectuarse un primer ciclo de lavado sin ropa.

1. Pulsar ①.

El proceso de encendido dura unos segundos.

2. Ajustar el programa **limp. tambor**.
3. Cerrar la puerta.
4. Abrir el compartimento para detergente.

5. Añadir detergente multiusos en polvo en la cámara II.

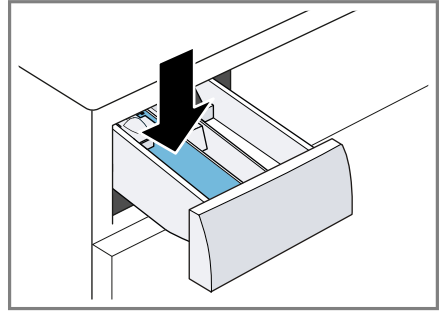

Para evitar la formación de espuma, utilizar solo la mitad de la cantidad de detergente multiusos recomendada para lavar ropa ligeramente sucia. No utilizar detergente para prendas de lana o para prendas delicadas.

6. Cerrar el compartimento para detergente.
7. Pulsar ▷|| (Inicio/Pausa) para iniciar el programa.
  - ✓ En el panel indicador se muestra la duración restante del programa.
  - ✓ Tras terminar el programa, el panel indicador muestra: End.
8. Iniciar el primer lavado o pulsar ① para apagar el aparato.
  - "Manejo básico", Página 33

## 7 Panel indicador



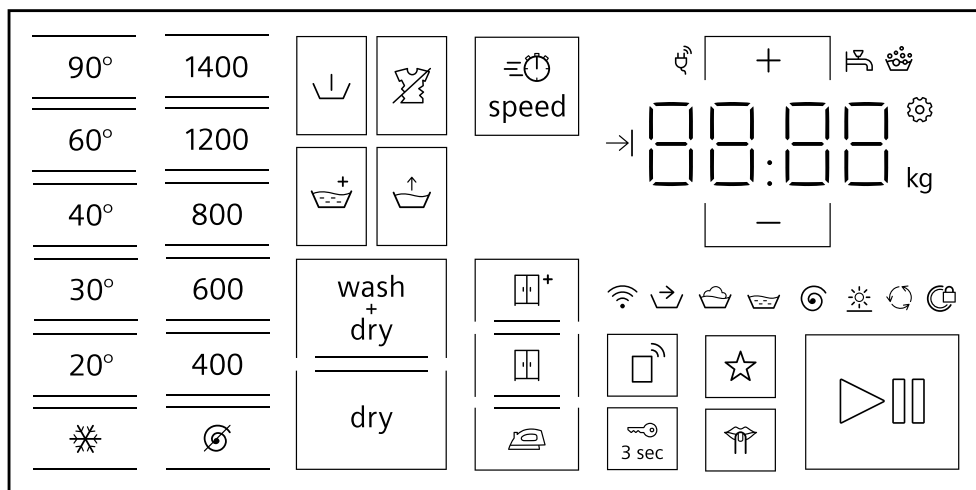

En la pantalla se muestran los valores ajustados en ese momento, las posibilidades de selección o los textos con indicaciones.



Ejemplo de visualización en pantalla

Indicación	Denominación	Descripción
0:40 <sup>1</sup>	Duración del programa/tiempo restante del programa	Duración del programa/tiempo restante del programa previstos de forma aproximada.
→ 8h <sup>1</sup>	Tiempo restante	→ "Sensores", Página 24
6,0 kg <sup>1</sup>	Carga de ropa aconsejada	Carga admisible máxima para el programa ajustado en kg.
→	Pretratamiento	Estado del programa
🧺	Lavado	Estado del programa
🧼	Aclarado	Estado del programa
🌀	Centrifugado	Estado del programa
End	Fin del programa	Estado del programa
☀️	Secado	Estado del programa
🔄	Antiarrugas	Estado del programa







<sup>1</sup> Ejemplo

<b>Indicación</b>	<b>Denominación</b>	<b>Descripción</b>
	Wi-Fi	<ul style="list-style-type: none"> <li>■ se ilumina: el aparato está conectado a la red doméstica.</li> <li>■ parpadea: el aparato intenta conectarse a la red doméstica.</li> </ul> <p>→ "Home Connect ", <i>Página 37</i></p>
	Gestor de energía	El aparato está conectado al Smart Energy System (gestor de energía).
	Reconocimiento de espuma	El aparato ha detectado demasiada espuma.
	Puerta	<ul style="list-style-type: none"> <li>■ se ilumina: la puerta está bloqueada y no se puede abrir.</li> <li>■ apagado: la puerta está desbloqueada y puede abrirse.</li> </ul>
	Grifo de agua	<ul style="list-style-type: none"> <li>■ El agua no tiene presión.</li> <li>■ La presión del agua es demasiado baja.</li> </ul>
E:35 / -10 <sup>1</sup>	Error	Código de avería, indicación de avería, señal.
<sup>1</sup> Ejemplo		

## 8 Sensores



Tecla	Selección	Descripción
Ⓛ (interruptor de red)	<ul style="list-style-type: none"> <li>■ conectar</li> <li>■ desconectar</li> </ul>	Conectar o desconectar el aparato.
☼ - 90° (Temperatura)	☼ - 90 °C	Ajustar la temperatura en °C.
⌀ - 1400 (Centrifugado)	⌀ - 1400 r. p. m.	Ajustar la velocidad de centrifugado o desactivar el centrifugado. Con la opción ⌀ se expulsa el agua y el centrifugado se desactiva. Las prendas permanecen en mojadas en el tambor.
▷⏏ (Inicio/Pausa)	<ul style="list-style-type: none"> <li>■ Iniciar</li> <li>■ Cancelar</li> <li>■ Pausar</li> </ul>	Iniciar, pausar o cancelar el programa.
+ / -	hasta 24 horas	Fijar el fin del programa. La duración del programa ya está incluida en el número de horas ajustado. La duración del programa se muestra tras iniciarlo. <b>Nota:</b> Utilizar los pulsadores para ajustar los valores de ajuste.
👤	Multiselección	→ "Ajustes básicos", Página 41
≡⌚ speed	<ul style="list-style-type: none"> <li>■ activar</li> <li>■ desactivar</li> </ul>	Activar o desactivar la duración reducida del programa. <b>Nota:</b> El consumo de energía aumenta. Esto no afecta al resultado del lavado.
⏴ (Prelavado)	<ul style="list-style-type: none"> <li>■ Activar</li> <li>■ Desactivar</li> </ul>	Activar o desactivar el prelavado, por ejemplo, para el lavado de ropa muy sucia.
👑 (Aclarado extra)	<ul style="list-style-type: none"> <li>■ activar</li> <li>■ desactivar</li> </ul>	Activar o desactivar un ciclo de aclarado adicional. Recomendado para pieles especialmente sensibles o en zonas con agua muy blanda.
👑 (Aclarado extra)	<ul style="list-style-type: none"> <li>■ Activar</li> <li>■ Desactivar</li> </ul>	Lavado con más agua. Recomendado para pieles especialmente sensibles y para un trato delicado.



Tecla	Selección	Descripción
	<ul style="list-style-type: none"> <li>■ Activar</li> <li>■ Desactivar</li> </ul>	<p>Activar o desactivar el lavado con reducción de arrugas.</p> <p>Para reducir las arrugas, se interrumpirá el centrifugado y se adaptará la velocidad de centrifugado.</p> <p>Tras el lavado la ropa húmeda debe colgarse en el tendedero.</p>
 3 sec	<ul style="list-style-type: none"> <li>■ Activar</li> <li>■ Desactivar</li> </ul>	→ <i>"Seguro para niños", Página 37</i>
☆ (Memoria)	<ul style="list-style-type: none"> <li>■ guardar</li> <li>■ ajustar</li> </ul>	<p>Si se pulsa el sensor durante aprox. 3 segundos, se guardan los ajustes personalizados del programa.</p> <p>→ <i>"Guardar ajustes de los programas", Página 34</i></p> <p>Si se pulsa brevemente el sensor, los ajustes personalizados se aplican al programa.</p>
	<ul style="list-style-type: none"> <li>■ Activar</li> <li>■ Desactivar</li> </ul>	<p>Activar o desactivar el lavado sin ruido, por ejemplo, para lavar por la noche.</p> <p>La señal de aviso de fin de programa está desactivada y se reduce la velocidad de centrifugado final.</p>
dry	<ul style="list-style-type: none"> <li>■ Activar</li> <li>■ Desactivar</li> </ul>	Activar o desactivar el secado sin lavado previo.
wash+dry	<ul style="list-style-type: none"> <li>■ Activar</li> <li>■ Desactivar</li> </ul>	Activar el lavado con posterior secado.
 (Seco plancha)	<ul style="list-style-type: none"> <li>■ Activar</li> <li>■ Desactivar</li> </ul>	El grado de secado establece lo húmeda o seca que estará la ropa cuando finalice el programa.
 (Seco armario)	<ul style="list-style-type: none"> <li>■ Activar</li> <li>■ Desactivar</li> </ul>	El grado de secado establece lo húmeda o seca que estará la ropa cuando finalice el programa.
 (Seco armario +)	<ul style="list-style-type: none"> <li>■ Activar</li> <li>■ Desactivar</li> </ul>	El grado de secado establece lo húmeda o seca que estará la ropa cuando finalice el programa.
 (Inicio remoto)	<ul style="list-style-type: none"> <li>■ Activar</li> <li>■ Desactivar</li> <li>■ Abrir menú Home Connect</li> </ul>	→ <i>"Inicio a distancia", Página 40</i>



## 9 Grado de secado

Algunos programas tienen establecido un grado de secado. El grado de secado establece lo seca o húmeda que estará la ropa cuando finalice el programa.

Grado de secado	Prendas	Resultado de secado
	Ropa gruesa de varias capas que se seca con dificultad.	La ropa está seca.
	Ropa normal de una sola capa.	La ropa está seca.
	Ropa normal de una sola capa	La ropa sigue ligeramente húmeda después del secado. Para evitar la formación de arrugas, planchar la ropa inmediatamente después del secado o tender la ropa todavía húmeda.



### 9.1 Modificar el grado de secado

El grado de secado se puede modificar en algunos programas para que la ropa quede más seca o más húmeda.

1. Ajustar un programa para lavado y secado o para secado.  
→ "Programas", Página 27
  - ✓ En la pantalla aparece indicado el grado de secado establecido.
2. Pulsar ,  o .

## 10 Programas



**Nota:** Las indicaciones de las etiquetas de cuidados de la ropa ofrecen información adicional para la selección del programa.

Programa	Descripción	Carga máxima (kg)	Carga máxima (kg)
		Lavado	Secado
algodón/algodão	Lavar prendas resistentes de algodón, lino o tejidos mixtos. También apropiado como programa corto para prendas con un grado normal de suciedad al activar  speed. Ajuste del programa: <ul style="list-style-type: none"> <li>■ máx. 90 °C</li> <li>■ máx. 1400 r. p. m.</li> </ul>	10,0 5,0 <sup>1</sup>	6,0
eco 40-60	Lavar prendas de algodón, lino y tejidos mixtos. <p><b>Nota:</b> Pueden lavarse juntas las prendas que, según los símbolos de cuidado, sean lavables a temperaturas de entre 40 °C  y 60 °C .</p> <p>El efecto de lavado se corresponde con la mejor clase posible de eficiencia de lavado según los requisitos legales.</p> <p>Para este programa, la temperatura de lavado se adapta automáticamente en función de la cantidad de carga, a fin de alcanzar la eficiencia energética óptima con el mejor efecto de lavado. La temperatura de lavado no se puede modificar.</p> <p>Ajuste del programa:</p> <p><b>Nota:</b> En este programa no se puede ajustar la temperatura, que se determina automáticamente.</p> <ul style="list-style-type: none"> <li>■ máx. - °C</li> <li>■ máx. 1400 r. p. m.</li> </ul>	10,0	6,0

<sup>1</sup>  speed act.

<sup>2</sup> No es posible secar.



<sup>3</sup> No es posible lavar.

Programa	Descripción	Carga máxima (kg)	Carga máxima (kg)
		Lavado	Secado
sintéticos	Lavar prendas de fibra sintética o tejidos mixtos. Ajuste del programa: ■ máx. 60 °C ■ máx. 1400 r. p. m.	4,0	2,5
mix	Lavar prendas de algodón, lino, tejidos mixtos y sintéticos. Adecuado para ropa ligeramente sucia. Ajuste del programa: ■ máx. 60 °C ■ máx. 1400 r. p. m.	4,0	2,5
delicado/seda	Lavar prendas lavables y delicadas de seda, viscosa y de fibra sintética. Utilizar un detergente adecuado para prendas delicadas o de seda. <b>Nota:</b> Lavar la ropa muy delicadas o las prendas que tienen ganchos, corchetes o varillas en redes de lavandería. Ajuste del programa: ■ máx. 40 °C ■ máx. 800 r. p. m.	2,0	- <sup>2</sup>
lana/lãs 	Lavar prendas de tejidos de lana o mixtos con alto contenido en lana que se pueden lavar a mano o en la lavadora. Para evitar que la ropa encoja, el tambor mueve los tejidos con especial suavidad, con pausas prolongadas. Utilizar un detergente adecuado para lana. Ajuste del programa: ■ máx. 40 °C ■ máx. 800 r. p. m.	2,0	1,0
	Aclarar con un centrifugado posterior y desaguar. Ajuste del programa: máx. 1400 r. p. m.	-	-

<sup>1</sup>  speed act.

<sup>2</sup> No es posible secar.



<sup>3</sup> No es posible lavar.

Programa	Descripción	Carga máxima (kg)	Carga máxima (kg)
		Lavado	Secado
	Centrifugar y desaguar. Si solo se desea desaguar, activar  . La ropa no se centrifuga. Ajuste del programa: máx. 1400 r. p. m.	-	-
programas app	Seleccionar los programas adicionales directamente mediante la aplicación Home Connect. Las descripciones de los programas están disponibles en la aplicación Home Connect. <b>Nota:</b> El aparato debe estar conectado a la red doméstica y registrado en la aplicación Home Connect. → " <i>Home Connect</i> ", <i>Página 37</i>	-	-
outdoor + impreg.	Lavar tejidos de uso exterior con tecnología de membrana y acabado hidrófugo. Adecuado para lavado con posterior impregnación. Emplear un detergente adecuado para tejidos de exterior. Utilizar un impregnante apto para lavadora. No utilizar suavizante. Añadir el detergente para tejidos de exterior a la cámara II del compartimento para detergente y el impermeabilizador a la cámara  . → " <i>Compartimento para detergente</i> ", <i>Página 20</i> Realizar el tratamiento final de las prendas según las indicaciones del fabricante. Ajuste del programa: ■ máx. 40 °C ■ máx. 800 r. p. m.	1,0	1,0
limp. tambor	Cuidados y limpieza del tambor. Utilizar el programa en los siguientes casos: ■ Antes de usar el aparato por primera vez ■ En el caso de lavados frecuentes a temperaturas de 40 °C e inferiores ■ Tras una larga ausencia	- <sup>3</sup>	- <sup>2</sup>

<sup>1</sup>  **speed act.**

<sup>2</sup> No es posible secar.

<sup>3</sup> No es posible lavar.

Programa	Descripción	Carga máxima (kg) Lavado	Carga máxima (kg) Secado
	<p>Utilizar un detergente multiusos en polvo o un detergente que contenga blanqueadores.                      Reducir a la mitad la cantidad de detergente para evitar la formación de espuma.                      No utilizar suavizante.                      No utilizar detergente para prendas de lana, prendas delicadas o detergente líquido.</p> <p><b>Nota:</b> El panel indicador para la limpieza del tambor parpadea a modo de aviso si no se han utilizado programas a 60 °C o temperaturas superiores durante un tiempo prolongado.</p>		
smartFinish 	<p>Reducir arrugas y olores de trajes y prendas de lana.</p> <p><b>Consejo:</b> Para evitar la formación de arrugas, sacar las prendas inmediatamente después de finalizar el programa.</p> <p><b>Notas</b></p> <ul style="list-style-type: none"> <li>■ Las prendas no se secan ni se lavan.</li> <li>■ Si se utiliza con frecuencia el programa smartFinish  sin efectuar lavados entre medias, pueden generarse olores en el aparato.</li> </ul>	- <sup>3</sup>	1,0
myTime	<p>Lavar prendas de algodón, lino, tejidos mixtos y sintéticos.</p> <p>Programa corto para pequeñas cargas de ropa con un grado de suciedad entre ligero y normal.</p> <p><b>Nota:</b> Si no se desea lavar las prendas, sino solo secarlas, pulsar dry.</p> <p>Ajuste del programa:</p> <ul style="list-style-type: none"> <li>■ máx. 40 °C</li> <li>■ máx. 1200 r. p. m.</li> </ul>	2,0	6,0
express 15'/ lavar & secar 60'	<p>Lavar prendas de algodón, lino, tejidos mixtos y sintéticos.</p> <p>Programa corto para pequeñas cargas de ropa ligeramente sucia.</p>	2,0	1,0

<sup>1</sup>  speed act.

<sup>2</sup> No es posible secar.

<sup>3</sup> No es posible lavar.

Programa	Descripción	Carga máxi- ma (kg)	Carga máxi- ma (kg)
		Lava- do	Seca- do
	Ajuste del programa: ■ máx. 40 °C ■ máx. 1200 r. p. m.		
	<sup>1</sup>  <b>speed</b> act.		
	<sup>2</sup> No es posible secar.		
	<sup>3</sup> No es posible lavar.		

## 11 Accesorios

Utilice accesorios originales. Están pensados para este aparato.

	Aplicación	Número de pedido
Prolongación de manguera de alimentación de agua	Alargar la manguera de alimentación de agua fría o de aquastop (2,50 m).	WZ10131
Abrazaderas de sujeción	Mejorar la posición de seguridad del aparato.	WX975600
Racor en codo	Fijar manguera de evacuación.	00655300
Compartimento para detergente líquido	Dosificar detergente líquido.	00605740

## 12 Prendas

**Nota:** Puede encontrarse más información en las instrucciones de uso digitales escaneando el código QR en el índice o en [siemens-home.bsh-group.com](http://siemens-home.bsh-group.com).

### 12.1 Preparación de la colada

#### ¡ATENCIÓN!

Los objetos que se quedan entre la colada pueden dañar tanto la ropa como el tambor.

- ▶ Antes de la puesta en marcha, retirar todos los objetos que pudiera haber en los bolsillos de la ropa.
- ▶ Para proteger el aparato y la colada, preparar la ropa.
  - Vaciar los bolsillos
  - Eliminar la arena acumulada en bolsillos y dobladillos cepillando las prendas
  - Cerrar las fundas de la ropa de cama y las fundas de almohada
  - Cerrar las cremalleras y los velcros, abrochar los corchetes y abotonar los botones

- Atar juntos los cinturones de tela y las cintas o utilizar una bolsa de lavado
- Atar las cintas y los cordeles con extremos duros de capuchas o pantalones.
- Retirar los enganches de las cortinas y las cintas de plomo o utilizar una red para lavar la ropa
- Para prendas pequeñas, como por ejemplo calcetines infantiles, utilizar una red para lavar la ropa
- Algunas manchas resistentes y secas pueden eliminarse lavándolas varias veces
- Mezclar prendas grandes y pequeñas para el lavado
- No frotar las manchas frescas, sino lavarlas con agua jabonosa
- Desdoblar y ahuecar la ropa o tener en cuenta la descripción de los programas
- Centrifugar la ropa antes del secado



## 13 Detergente y productos de limpieza

### Notas

- Puede encontrarse más información en las instrucciones de uso digitales escaneando el código QR en el índice o en [siemens-home.bsh-group.com](http://siemens-home.bsh-group.com).
- Tener en cuenta la información sobre Seguridad → *Página 4* y Evitar daños materiales → *Página 12*.

La información del fabricante acerca del uso y la dosificación puede encontrarse en el embalaje.

### Notas

- en caso de utilizar solo detergentes líquidos, que sean autofluuyentes
- no mezclar diferentes detergentes líquidos
- no mezclar el detergente con el suavizante
- no usar productos que hayan superado su fecha de caducidad o sean muy espesos
- utilizar el colorante con moderación: la sal puede corroer el acero inoxidable
- no utilizar decolorantes en el aparato

## 14 Manejo básico

**Nota:** Puede encontrarse más información en las instrucciones de uso digitales escaneando el código QR en el índice o en [siemens-home.bsh-group.com](http://siemens-home.bsh-group.com).

### 14.1 Encender el aparato

**Requisito:** El aparato está instalado y conectado correctamente.

→ *"Instalación y conexión", Página 14*

- ▶ Pulsar .

El proceso de encendido dura unos segundos.

**Nota:** La iluminación del tambor se apaga automáticamente.

### 14.2 Ajustar un programa

1. Pulsar el programa deseado.  
→ *"Programas", Página 27*

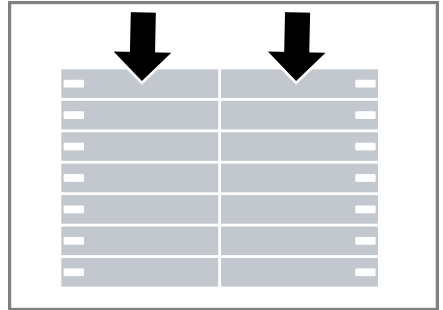

- ✓ En el panel indicador se muestran los ajustes del programa.
2. En caso necesario, adaptar los ajustes del programa.

### 14.3 Realizar ajustes en los programas

**Requisito:** Se ha configurado un programa.

→ *"Ajustar un programa", Página 33*

- ▶ Realizar ajustes en los programas.  
→ *"Sensores", Página 24*

Tener en cuenta la información sobre el tema Lógica de manejo.

**Nota:** Los ajustes de los programas no se guardan de forma permanente para el programa.

## 14.4 Guardar ajustes de los programas

Se pueden guardar como favorito los ajustes personalizados para un programa.

### Requisitos

- Se ha configurado un programa.  
→ "Ajustar un programa",  
Página 33
- Los ajustes del programa se han adaptado.  
→ "Realizar ajustes en los programas",  
Página 33
- ▶ Pulsar ☆ durante aprox. 3 segundos.

Para acceder al programa guardado, pulsar ☆.

**Nota:** Repetir los pasos para sobrescribir el programa guardado.

## 14.5 Cargar la colada

**Nota:** Para evitar la formación de arrugas, tener en cuenta la carga máxima del programa.

→ "Programas", Página 27

**Requisito:** La ropa está preparada.  
→ "Prendas", Página 32

1. Abrir la puerta.  
Asegurarse de que el tambor esté vacío.
2. Colocar las prendas en el tambor.
3. Cerrar la puerta.  
Asegurarse de que no quede ropa aprisionada en la puerta.

## 14.6 Colocar el dosificador para detergente líquido

Si se solicita el dosificador como accesorio, debe colocarse.

1. Abrir el compartimento para detergente.

2. Presionar hacia abajo la pieza insertada y extraer el compartimento para detergente.

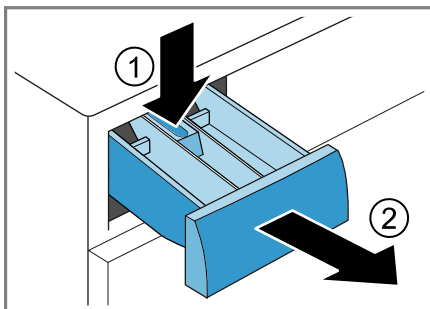

3. Colocar el dosificador.

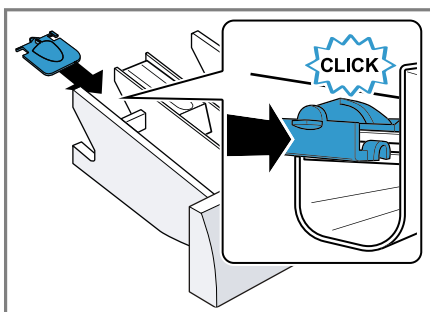

4. Colocar el compartimento para detergente.

## 14.7 Utilizar el dosificador para detergente líquido

Para dosificar el detergente líquido, utilizar un dosificador en el compartimento para detergente.

1. Abrir el compartimento para detergente.

2. Desplazar el dosificador hacia delante.

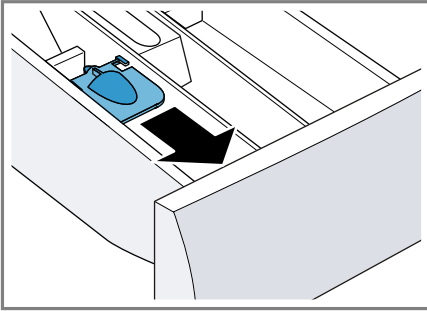

3. Abatir el dosificador y encajarlo.

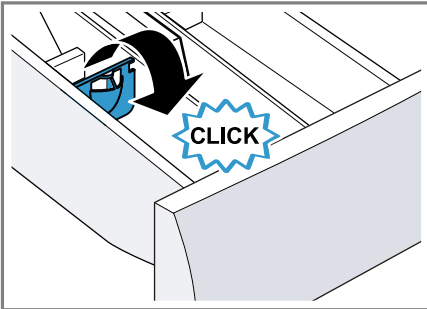

4. Introducir el compartimento para detergente.

## 14.8 Añadir detergente y productos de limpieza

### Notas

- No utilizar el dosificador para detergente líquido con detergentes en gel o en polvo o con el prelavado o el tiempo de «Finalización en» activados.
  - Tener en cuenta las indicaciones sobre Detergente y productos de limpieza → *Página 33*.
1. Abrir el compartimento para detergente.
  2. Añadir el detergente.  
→ *"Compartimento para detergente", Página 20*

3. En caso necesario, añadir producto de limpieza.
4. Introducir el compartimento para detergente.

## 14.9 Iniciar el programa

**Requisito:** Se ha configurado un programa.

→ *"Ajustar un programa", Página 33*

1. Pulsar ▷|||.
  - ✓ El tambor sigue girando, realiza una detección de carga que puede durar hasta 2 minutos y, a continuación, se llena de agua.
  - ✓ En el panel indicador aparecen la duración del programa o el tiempo de «Finalización en...».
  - ✓ Tras terminar el programa, el panel indicador muestra: End.
2. Cuando está seleccionada la opción ∅, la ropa no se centrifuga y el agua se expulsa después del aclarado.

**Nota:** Si no se retira la ropa, el programa antiarrugas se inicia al cabo de 15 minutos. El programa dura aprox. 30 minutos. En la pantalla aparece **0:00** y ∅.

Pulsar cualquier punto de la pantalla para interrumpir el programa antiarrugas y extraer la ropa.

## 14.10 Remojar prendas

**Nota:** No se necesita detergente adicional. A continuación, el agua de lavado se utiliza para lavar la misma ropa.

1. Se inicia el programa.
2. Para pausar el programa, pulsar ▷||| al cabo de aprox. 10 minutos.
3. Para continuar con el programa, una vez que ha transcurrido el tiempo de remojo deseado, pulsar de nuevo ▷|||.

## 14.11 Introducir ropa en la lavadora

Tras el inicio del programa, se puede añadir o retirar ropa en cualquier momento en función del estado del programa.

**Requisito:** Se ha iniciado un programa.

→ "Iniciar el programa", Página 35

1. Pulsar ▷▢.

El aparato se pausa durante el lavado.

El aparato comprueba durante el secado si es posible añadir más ropa.

**Nota:** Si se desea introducir ropa adicional en la lavadora, tener en cuenta las indicaciones del panel indicador.

→ "Panel indicador", Página 23

2. Abrir la puerta del aparato.
3. Añadir o retirar ropa.
4. Cerrar la puerta del aparato.
5. Pulsar ▷▢.

## 14.12 Cancelar el programa de lavado

1. Pulsar ▷▢.
2. Abrir la puerta del aparato.

Cuando el nivel de agua y la temperatura son muy elevados, la puerta permanece bloqueada por razones de seguridad.

- Con temperatura elevada, iniciar el programa 🧺.
- Con nivel de agua elevado, iniciar programa Ⓢ o seleccionar un programa adecuado de lavado.

→ "Programas", Página 27

3. Sacar la ropa → Página 36.

## 14.13 Cancelar el programa de secado

1. Pulsar Ⓢ.
- ✓ El aparato se apaga.
2. Volver a conectar el aparato.
3. Seleccionar el programa **myTime +dry** para iniciar el proceso de enfriamiento.
4. Pulsar ▷▢.

## 14.14 Retirar la ropa

1. Abrir la puerta del aparato.
2. Sacar la ropa.

## 14.15 Desconectar el aparato

1. Pulsar Ⓢ.
2. Secar el cierre de goma y retirar los cuerpos extraños.

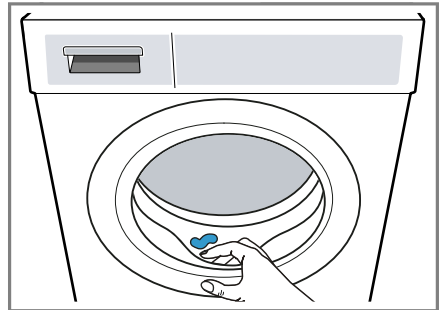

3. Dejar el compartimento para detergente y la puerta de aparato abiertos para que pueda secarse el agua residual.

## 15 Seguro para niños

Asegurar el aparato contra el manejo accidental de los mandos.

### 15.1 Activación del seguro a prueba de niños

- ▶ Mantener pulsado  **3 sec** durante aprox. 3 segundos.
- ✓ Los mandos están bloqueados.
- ✓ El seguro para niños permanece activo incluso después de apagar el aparato y al producirse un corte del suministro de corriente.

### 15.2 Desactivar el seguro para niños

**Requisito:** Para desactivar el seguro para niños, el aparato debe estar encendido.

- ▶ Mantener pulsado  **3 sec** durante aprox. 3 segundos.

## 16 Home Connect

Este aparato tiene capacidad para conectarse a la red. Conecte su aparato con un dispositivo móvil para manejar las funciones a través de la aplicación Home Connect, adaptar los ajustes básicos o supervisar el estado de funcionamiento actual.

**Nota:** Puede encontrarse más información en las instrucciones de uso digitales escaneando el código QR en el índice o en [siemens-home.bsh-group.com](http://siemens-home.bsh-group.com).

Los servicios Home Connect no están disponibles en todos los países. La disponibilidad de la función Home Connect depende de la disponibilidad de los servicios Home Con-

nect en su país. Para obtener más información, consultar: [www.home-connect.com](http://www.home-connect.com).

- → "Conectar el aparato a la red doméstica WLAN (Wi-Fi) con la función WPS", *Página 38*
- → "Conectar el aparato a la red doméstica WLAN (Wi-Fi) sin la función WPS Conectar el aparato a la red doméstica WLAN (Wi-Fi) sin la función WPS", *Página 38*

La aplicación Home Connect le guiará durante todo el proceso de registro. Seguir las instrucciones de la aplicación Home Connect para establecer los ajustes.

### Consejos

- Consultar la documentación adjunta de Home Connect.
- Tener en cuenta también las indicaciones de la aplicación Home Connect.

### Notas



- Tener en cuenta las indicaciones de seguridad de este manual y asegurarse de respetarlas también si utiliza el aparato mediante la aplicación Home Connect.  
→ "Seguridad", *Página 4*
- En todo caso, tiene prioridad el manejo desde el propio aparato. En ese momento no es posible controlarlo desde la aplicación Home Connect.

## 16.1 Conectar el aparato a la red doméstica WLAN (Wi-Fi) con la función WPS



### Requisitos

- El router dispone de función WPS.
- El wifi está activado en el router.
- En el aparato está activado el ajuste básico de wifi.  
→ "Activar el wifi del aparato",  
Página 39

- En el lugar en que se encuentra, el aparato recibe cobertura de la red doméstica WLAN (wifi).
- La aplicación Home Connect está instalada en el dispositivo móvil.

1. Pulsar  durante al menos 3 segundos.
- ✓ En la pantalla aparece "Aut".
2. Pulsar .
3. En el plazo de 2 minutos, pulsar el sensor WPS en el router.

Tener en cuenta la información de la documentación del router.

- ✓ En la pantalla parpadea .
  - ✓ El aparato se conecta con la red doméstica WLAN (wifi).
  - ✓ Cuando la pantalla muestra "con" y se mantiene iluminado , el aparato está conectado a la red doméstica WLAN (wifi).
4. Si en la pantalla aparece "Err", el aparato no está conectado a la red doméstica WLAN (wifi).
    - Comprobar que el aparato se encuentre dentro del alcance de la red doméstica WLAN (wifi).
    - Volver a conectar el aparato a la red doméstica WLAN (wifi) con la función WPS.
  5. Conectar el aparato con la aplicación Home Connect. → *Página 39*

## 16.2 Conectar el aparato a la red doméstica WLAN (Wi-Fi) sin la función WPS

Si el router no dispone de función WPS, el aparato se puede conectar manualmente a la red doméstica WLAN (wifi).

### Requisitos

- El wifi está activado en el router.
- En el aparato está activado el ajuste básico de wifi.  
→ "Activar el wifi del aparato",  
Página 39

- En el lugar en que se encuentra, el aparato recibe cobertura de la red doméstica WLAN (wifi).
- La aplicación Home Connect está instalada en el dispositivo móvil.

1. Pulsar  durante al menos 3 segundos.

✓ En la pantalla aparece "Aut".

2. Ajustar el programa a la posición 2.

✓ En la pantalla aparece "SAP".

3. Pulsar .

✓ En la pantalla parpadea .

- ✓ El aparato crea una red inalámbrica doméstica propia (wifi) con el nombre de red (SSID) Home Connect.

4. Activar los ajustes de wifi en el dispositivo móvil.

Conectar el dispositivo móvil a la red doméstica HomeConnect e introducir la contraseña (Key) HomeConnect.

- ✓ El dispositivo móvil se conecta con el aparato. El proceso de conexión puede tardar hasta 60 segundos.

5. Abrir la aplicación Home Connect en el dispositivo móvil y seguir los pasos que aparecen.
6. Introducir en la aplicación Home Connect el nombre de red (SSID) y la contraseña (Key) de la red doméstica.
7. Seguir los últimos pasos de la aplicación Home Connect para conectar el aparato.
  - ✓ Cuando la pantalla muestra "con" y se mantiene iluminado , el aparato está conectado a la red doméstica WLAN (wifi).
8. Si en la pantalla aparece "Err", el aparato no está conectado a la red doméstica WLAN (wifi).
  - Comprobar que el aparato se encuentre dentro del alcance de la red doméstica WLAN (wifi).
  - Volver a conectar el aparato a la red doméstica WLAN (wifi) con la función WPS.
9. Conectar el aparato con la aplicación Home Connect → *Página 39*.

## 16.3 Conectar el aparato con la aplicación Home Connect



### Requisitos

- El aparato está conectado a la red doméstica WLAN (wifi).
  - La aplicación Home Connect está abierta y ya ha iniciado sesión.
1. Ajustar el programa a la posición 3.
    - ✓ En el panel indicador se muestra "App".
  2. Pulsar .
  - ✓ El aparato se conecta con la aplicación Home Connect.



3. En cuanto el aparato se muestre en la aplicación Home Connect, completar el último paso en la aplicación Home Connect.
  - ✓ Si el panel indicador muestra "con", el aparato está conectado a la aplicación Home Connect.

## 16.4 Activar el wifi del aparato

**Nota:** Cuando la red wifi está activa, el consumo de energía aumenta en comparación con los valores que figuran en la tabla.

1. Mantener pulsado  durante aprox. 3 segundos.
2. Ajustar el programa a la posición 4.
  - ✓ En el panel indicador se muestra "Con".
3. Pulsar  hasta que el panel indicador muestre "on".
- ✓ El wifi está activado.

## 16.5 Desactivar el wifi del aparato

1. Pulsar  durante al menos 3 segundos.
2. Ajustar el programa a la posición 4.
  - ✓ En la pantalla aparece "Con".
3. Pulsar  hasta que el panel indicador muestre "oFF".
- ✓ El wifi está desactivado.

**Nota:** La conexión volverá a establecerse automáticamente al volver a activar el wifi.

## 16.6 Restablecer ajustes de red del aparato

1. Pulsar  durante al menos 3 segundos.

2. Colocar el programa en la posición 5.
- ✓ En el panel indicador aparece "rES".
3. Pulsar ▷▢.
- ✓ En el panel indicador aparece "YES".
4. Pulsar ▷▢.
- ✓ Se restablecen los ajustes de red.
- ✓ Cuando el panel indicador muestra **Fin**, los ajustes de red han quedado restablecidos.

## 16.7 Inicio a distancia

Desbloquear el inicio a distancia del aparato mediante la aplicación Home Connect.

### Activar el inicio a distancia

#### Notas

- El inicio a distancia se desactiva por seguridad en las siguientes condiciones:
  - Abrir la puerta del aparato.
  - Pulsar ▷▢.
  - Pulsar ▢.
  - Apagar el aparato.
  - Tras un corte en el suministro eléctrico.
- Por razones de seguridad, el arranque a distancia no puede activarse cuando la puerta del aparato está abierta.

#### Requisitos

- El aparato está conectado a la red doméstica WLAN (wifi).
- El aparato está conectado con la aplicación Home Connect.
- Se ha seleccionado un programa.
- ▶ Pulsar ▢.

Si se pulsa el sensor durante al menos 3 segundos, se abre el menú Home Connect.

Si se pulsa brevemente la tecla, se puede desbloquear el inicio a distancia del aparato mediante la aplicación Home Connect.

Al abrir la puerta del aparato, se desactiva automáticamente la función.

- ✓ Se enciende ▢.

**Nota:** Para desactivar la función, pulsar ▢.

## 16.8 Protección de datos

Tener en cuenta las indicaciones relativas a la protección de datos.

Al conectar por primera vez el aparato a una red asociada a internet, el aparato transmite las siguientes categorías de datos al servidor Home Connect (registro inicial):

- Identificación clara del aparato (compuesta por la clave del aparato y la dirección MAC del módulo de comunicación Wi-Fi utilizado).
- Certificado de seguridad del módulo de comunicación Wi-Fi (para la protección técnica de la información de la conexión).
- Las versiones actuales de software y hardware de su aparato.
- El estado de un posible restablecimiento previo a los ajustes de fábrica.

El registro inicial prepara la utilización de las funciones Home Connect y solo es necesario la primera vez que se vayan a utilizar estas funciones Home Connect.

**Nota:** Tener en cuenta que las funciones Home Connect solo se pueden utilizar en conexión con la aplicación Home Connect. Se puede consultar la información relativa a la protección de datos en la aplicación Home Connect.



## 17 Ajustes básicos

Es posible adaptar los ajustes básicos del aparato a las necesidades individuales.

### 17.1 Vista general de los ajustes básicos

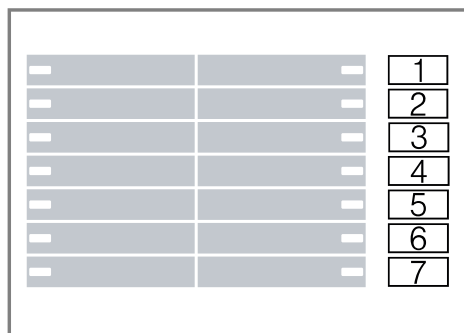

Ajuste básico	Posición de programa	Valor	Descripción
Señal acústica	1	0 (desactivado) 1 (bajo) 2 (medio) 3 (alto) 4 (muy alto)	Ajustar el volumen de la señal acústica tras la finalización del programa.
Señal de las teclas	2	0 (desactivado) 1 (bajo) 2 (medio) 3 (alto) 4 (muy alto)	Ajustar el volumen de la señal acústica al seleccionar los pulsadores.
Brillo de la pantalla	3	1 (bajo) 2 (medio) 3 (alto) 4 (muy alto)	Ajustar el brillo de la pantalla.
Recordatorio para la limpieza del tambor	4	0 (desactivado) 1 (activado)	Activar o desactivar el recordatorio para la limpieza del tambor.

<sup>1</sup> Ejemplo

Ajuste básico	Posición de programa	Valor	Descripción
Contador de programas	5	42 <sup>1</sup>	Mostrar la cantidad de programas finalizados.
<sup>1</sup> Ejemplo			

## 17.2 Modificar los ajustes básicos

1. Para configurar los ajustes básicos, presionar el pulsador .
2. Para salir de los ajustes básicos, apagar el aparato.

## 18 Cuidados y limpieza

Para que el aparato mantenga durante mucho tiempo su capacidad funcional, debe mantenerse y limpiarse con cuidado.

**Nota:** Puede encontrarse más información en las instrucciones de uso digitales escaneando el código QR en el índice o en [siemens-home.bsh-group.com](http://siemens-home.bsh-group.com).

### 18.1 Limpiar el tambor

#### PRECAUCIÓN Riesgo de lesiones!

El lavado con temperaturas bajas y una falta de ventilación del aparato constantes pueden dañar el tambor y causar lesiones.

- ▶ Ejecutar regularmente un programa de limpieza del tambor o lavar con temperaturas de 60 °C como mínimo.
- ▶ Dejar que el aparato se seque después de cada uso, dejando abiertos el compartimento para detergente y la puerta.

- ▶ Ejecutar el programa **limp. tambor** con detergente en polvo y sin ropa en la lavadora.

### 18.2 Limpiar el compartimento para detergente

1. Abrir el compartimento para detergente.
2. Presionar hacia abajo la pieza insertada y extraer el compartimento para detergente.

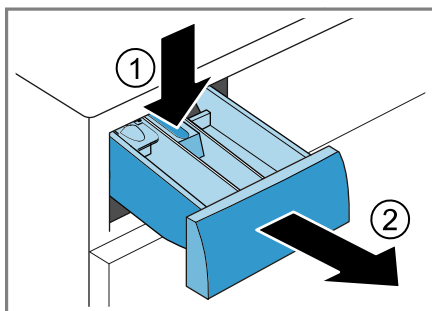

3. Extraer la pieza insertada presionando desde abajo hacia arriba.

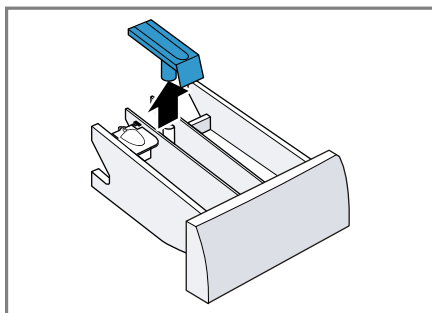

4. Limpiar y secar el compartimento para detergente y la pieza insertada con agua y un cepillo.

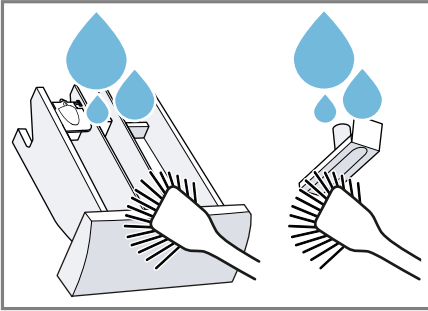

5. Introducir y encajar la pieza insertada.

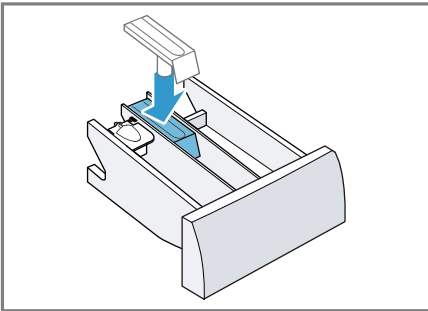

6. Limpiar la abertura del compartimento para detergente.

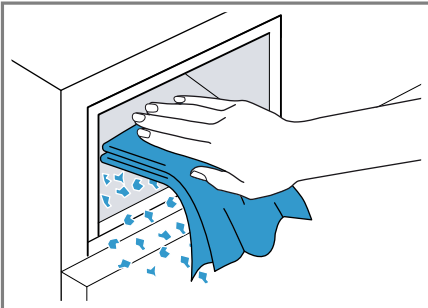

7. Introducir el compartimento para detergente.

## 18.3 Limpiar la bomba de vaciado

Limpiar la bomba de desagüe en caso de averías, por ejemplo, para eliminar las obstrucciones o las sacudidas.

### Vaciar la bomba de vaciado

1. Cerrar el grifo de agua.
2. Apagar el aparato.
3. Desconectar el cable del aparato de la red eléctrica.
4. Abrir la trampilla de mantenimiento y retirarla.

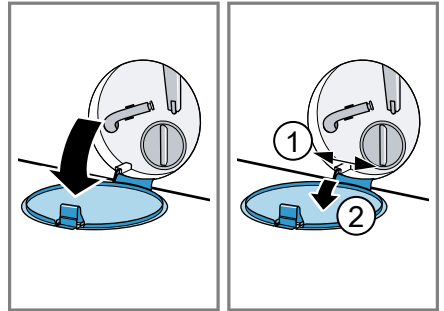

5. Colocar un recipiente de tamaño suficiente bajo la abertura.

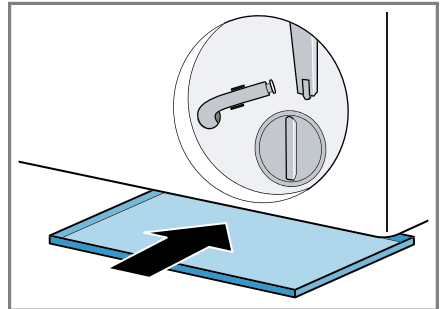

6. Extraer el tubo de drenaje de la sujeción.

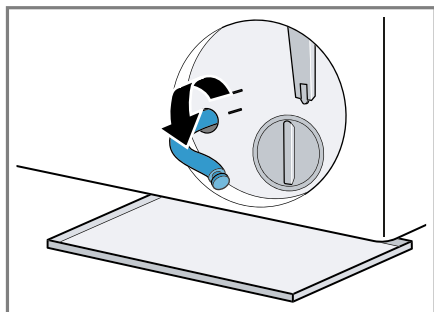

7. **⚠ PRECAUCIÓN - Riesgo de quemaduras por líquidos calientes!** Al lavar con programas a elevadas temperaturas, el agua de lavado se calienta mucho.

- No tocar el agua de lavado caliente.

Para drenar el agua de lavado en el recipiente, retirar el tapón de cierre.

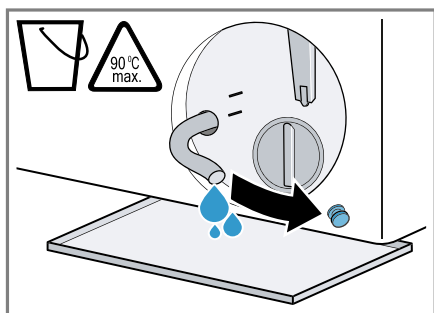

8. Colocar el tapón de cierre.

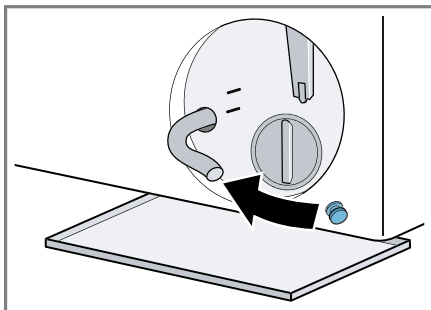

9. Sujetar el tubo de drenaje a la sujeción.

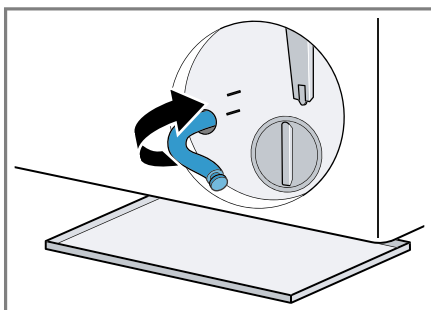

### Limpiar la bomba de vaciado

**Requisito:** La bomba de vaciado está vacía. → *Página 43*

1. Dado que todavía puede haber agua residual en la bomba de vaciado, desenroscar cuidadosamente la tapa de la bomba.

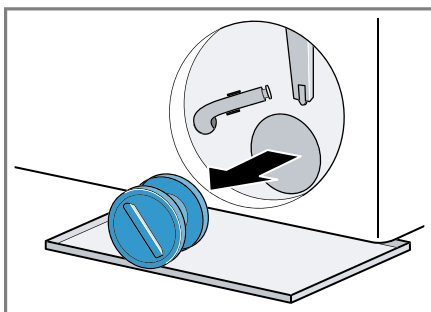

2. Limpiar el compartimento interior, la rosca de la tapa de la bomba y su carcasa.

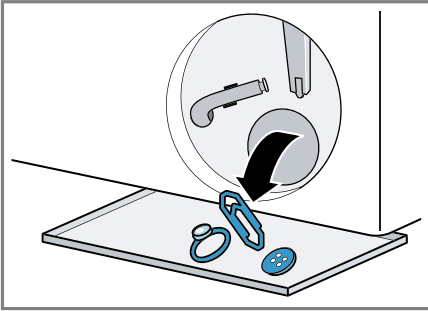

3. Colocar la tapa de la bomba.

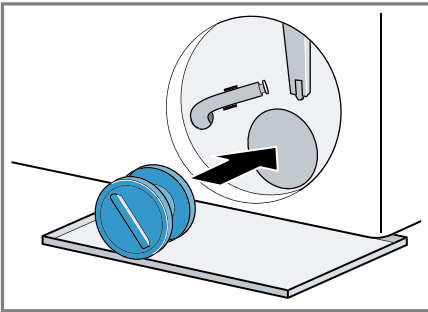

4. Apretar la tapa de la bomba hasta el tope.

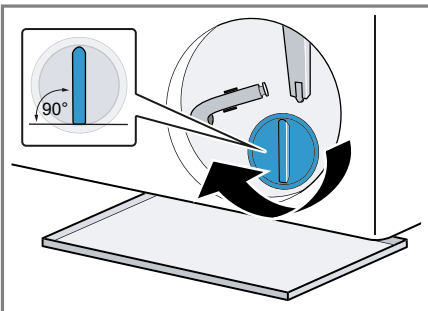

El asa de la tapa de la bomba debe estar en posición vertical.

5. Colocar la trampilla de mantenimiento y cerrarla.

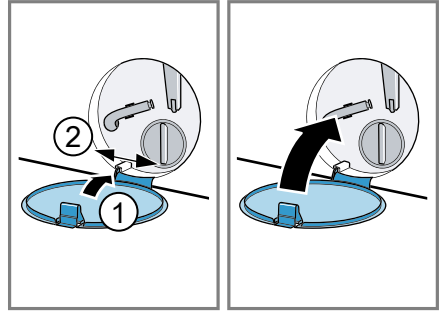

## 19 Solucionar pequeñas averías

El usuario puede solucionar por sí mismo las pequeñas averías de este aparato. Se recomienda utilizar la información relativa a la subsanación de averías antes de ponerse en contacto con el Servicio de Asistencia Técnica. De este modo se evitan costes innecesarios.

### ADVERTENCIA



#### Riesgo de descarga eléctrica!

Las reparaciones inadecuadas son peligrosas.







- ▶ Solo el personal especializado puede realizar reparaciones e intervenciones en el aparato.
- ▶ Utilizar únicamente piezas de repuesto originales para la reparación del aparato.
- ▶ Si el cable de conexión de red de este aparato resulta dañado, debe sustituirlo el fabricante, el Servicio de Asistencia Técnica o una persona cualificada a fin de evitar posibles situaciones de peligro.

Fallo	Causa y resolución de problemas
Formación de arrugas.	La cantidad de carga es demasiado alta.
	La ropa permanece en el tambor durante demasiado tiempo después del secado. <ol style="list-style-type: none"> <li>1. Sacar la ropa del tambor directamente después del secado.</li> <li>2. Estirar la ropa para que se enfríe.</li> </ol>
	El programa ajustado no es adecuado para el tipo de tejido. <ul style="list-style-type: none"> <li>▶ Ajustar el programa adecuado para el tipo de tejido.</li> </ul>
	Los tejidos sintéticos se han secado durante demasiado tiempo.
Ruido de centrifugado durante la fase de secado.	Centrifugado térmico activo.
El tiempo de secado es demasiado largo.	La temperatura ambiente es superior a 30 °C. <ul style="list-style-type: none"> <li>▶ Asegurarse de que la temperatura ambiente es inferior a 30 °C.</li> </ul>
	La circulación del aire en el lugar de instalación del aparato es insuficiente. <ul style="list-style-type: none"> <li>▶ Ventilar el lugar de instalación del aparato.</li> </ul>
	Se han acumulado pelusas en el tambor. <ul style="list-style-type: none"> <li>▶ Ejecutar el programa <b>limp. tambor</b>  sin ropa ni detergente en el aparato.</li> </ul>

<b>Fallo</b>	<b>Causa y resolución de problemas</b>
Se han formado olores en el interior del aparato.	<p>La humedad y los residuos de detergentes pueden favorecer la formación de bacterias.</p> <ul style="list-style-type: none"> <li>▶ → "Limpiar el tambor", <i>Página 42</i></li> <li>▶ Cuando no se esté utilizando el aparato, el compartimento para detergente y la puerta deben permanecer abiertos para que pueda secarse el agua residual.</li> </ul>
El panel indicador se apaga y ► parpadea.	<p>El modo de ahorro de energía está activo.</p> <ul style="list-style-type: none"> <li>▶ Pulsar cualquier tecla.</li> <li>✓ El panel indicador volverá a encenderse.</li> </ul>
"E:30 / -80"	<p>La cañería de desagüe o la manguera de evacuación está obstruida.</p> <ul style="list-style-type: none"> <li>▶ Limpiar la cañería de desagüe y la manguera de evacuación.</li> </ul> <hr/> <p>La tubería o manguera de desagüe está doblada o aprisionada.</p> <ul style="list-style-type: none"> <li>▶ Asegurarse de que la tubería y la manguera de desagüe no estén dobladas o atascadas.</li> </ul> <hr/> <p>La bomba de vaciado está obstruida.</p> <ul style="list-style-type: none"> <li>▶ → "Limpiar la bomba de vaciado", <i>Página 43</i></li> </ul> <hr/> <p>La conexión de la manguera de evacuación está demasiado elevada.</p> <ul style="list-style-type: none"> <li>▶ Montar la manguera de desagüe a una altura máxima de 1 m.</li> </ul> <hr/> <p>La dosificación del detergente es demasiado alta.</p> <ul style="list-style-type: none"> <li>▶ Medida inmediata: mezclar una cucharada sopera de suavizante con 0,5 l de agua y verter la mezcla en la cámara izquierda (no hacerlo en caso de lavar prendas de exterior, de deporte o de plumón).</li> <li>▶ Reducir la cantidad de detergente en el siguiente ciclo de lavado con la misma carga.</li> </ul> <hr/> <p>Se ha montado una prolongación no permitida en la manguera de desagüe.</p> <ul style="list-style-type: none"> <li>▶ Retirar las prolongaciones no permitidas de la manguera de desagüe. → "Conectar el aparato", <i>Página 17</i></li> </ul> <hr/> <p>La tapa de la bomba no está completamente enroscada.</p> <ul style="list-style-type: none"> <li>▶ Comprobar que la tapa de la bomba esté enroscada hasta el tope en el aparato. El asa de la tapa de la bomba debe estar en posición vertical. → "Limpiar la bomba de vaciado", <i>Página 44</i></li> </ul>



Fallo	Causa y resolución de problemas
"E:36 / -25 / -26"	La bomba de vaciado está obstruida. ▶ → "Limpiar la bomba de vaciado", <i>Página 43</i>
"H:32"	El sistema electrónico de control del centrifugado ha interrumpido el centrifugado a causa de una distribución irregular de la ropa. ▶ Redistribuir las prendas en el tambor. <b>Nota:</b> A ser posible introducir mezcladas prendas grandes y pequeñas en el tambor. La ropa de diferente tamaño se distribuye mejor durante el centrifugado.
	La presión del agua es demasiado baja. No hay solución posible. El filtro en la entrada de agua está obstruido. ▶ Limpiar el filtro de la entrada de agua. El grifo de agua está cerrado. ▶ Abrir el grifo de agua. Manguera de alimentación de agua está torcida o aprisionada. ▶ Asegurarse de que la manguera de alimentación de agua no esté torcida o aprisionada.
"E:35 / -10"	El agua está en la bandeja inferior. ▶ Cerrar el grifo de agua. ▶ Llamar al Servicio de Asistencia Técnica. → "Servicio de Asistencia Técnica", <i>Página 60</i> El aparato tiene fugas. ▶ Cerrar el grifo de agua. ▶ Llamar al Servicio de Asistencia Técnica. → "Servicio de Asistencia Técnica", <i>Página 60</i>
 se ilumina.	La temperatura es demasiado elevada. ▶ Esperar hasta que haya bajado la temperatura. ▶ → "Cancelar el programa de lavado", <i>Página 36</i> El nivel de agua es demasiado elevado. ▶ Seleccionar un programa apropiado para el vaciado. → "Programas", <i>Página 27</i>





<b>Fallo</b>	<b>Causa y resolución de problemas</b>
	<p>La dosificación del detergente es demasiado alta.</p> <ul style="list-style-type: none"> <li>▶ Medida inmediata: mezclar una cucharada sopera de suavizante con 0,5 l de agua y verter la mezcla en la cámara izquierda (no hacerlo en caso de lavar prendas de exterior, de deporte o de plumón).</li> <li>▶ Reducir la cantidad de detergente en el siguiente ciclo de lavado con la misma carga.</li> </ul>
Se iluminan alternativamente "H:95" y End.	<p>La presión del agua es demasiado baja.</p> <ul style="list-style-type: none"> <li>▶ Véase → , <i>Página 48</i>.</li> </ul>
Todos los demás códigos de error.	<p>Avería</p> <ul style="list-style-type: none"> <li>▶ Llame al Servicio de Asistencia Técnica. → <i>"Servicio de Asistencia Técnica", Página 60</i></li> </ul>
El aparato no funciona.	<p>El enchufe del cable de conexión de red no está conectado.</p> <ul style="list-style-type: none"> <li>▶ Conectar el aparato a la red eléctrica.</li> </ul> <hr/> <p>El fusible de la caja de fusibles ha saltado.</p> <ul style="list-style-type: none"> <li>▶ Comprobar el fusible de la caja de fusibles.</li> </ul> <hr/> <p>El suministro de corriente eléctrica se ha interrumpido.</p> <ul style="list-style-type: none"> <li>▶ Comprobar que la iluminación del compartimento u otros aparatos funciona en la habitación.</li> </ul>
El programa seleccionado no arranca.	<p>No se ha pulsado ▷.</p> <ul style="list-style-type: none"> <li>▶ Pulsar ▷.</li> </ul> <hr/> <p>La puerta no está cerrada.</p> <ol style="list-style-type: none"> <li>1. Cerrar la puerta.</li> <li>2. Para iniciar el programa, pulsar ▷.</li> </ol> <hr/> <p>El seguro para niños está activado.</p> <ul style="list-style-type: none"> <li>▶ → <i>"Desactivar el seguro para niños", Página 37</i></li> </ul> <hr/> <p>+ / - está activado.</p> <ul style="list-style-type: none"> <li>▶ Comprobar si + / - está activado. → <i>"Sensores", Página 24</i></li> </ul>
	<p>La ropa está aprisionada en la puerta.</p> <ol style="list-style-type: none"> <li>1. Abrir la puerta de nuevo.</li> <li>2. Retirar la ropa que está aprisionada.</li> <li>3. Cerrar la puerta.</li> <li>4. Para iniciar el programa, pulsar ▷.</li> </ol>
La puerta no se puede abrir.	<p>La temperatura es demasiado elevada.</p> <ul style="list-style-type: none"> <li>▶ Esperar hasta que haya bajado la temperatura.</li> <li>▶ → <i>"Cancelar el programa de lavado", Página 36</i></li> </ul>

Fallo	Causa y resolución de problemas
La puerta no se puede abrir.	<p>El nivel de agua es demasiado elevado.</p> <ul style="list-style-type: none"> <li>▶ Seleccionar un programa apropiado para el vaciado.</li> <li>→ <i>"Programas", Página 27</i></li> </ul>
	<p>Corte en el suministro eléctrico.</p> <ul style="list-style-type: none"> <li>▶ Abrir la puerta con el desbloqueo de emergencia.</li> <li>→ <i>"Desbloqueo de emergencia", Página 58</i></li> </ul>
No se evacua el agua de lavado.	<p>La cañería de desagüe o la manguera de evacuación está obstruida.</p> <ul style="list-style-type: none"> <li>▶ Limpiar la cañería de desagüe y la manguera de evacuación.</li> </ul>
	<p>La tubería o manguera de desagüe está doblada o aprisionada.</p> <ul style="list-style-type: none"> <li>▶ Asegurarse de que la tubería y la manguera de desagüe no estén dobladas o atascadas.</li> </ul>
	<p>La bomba de vaciado está obstruida.</p> <ul style="list-style-type: none"> <li>▶ → <i>"Limpiar la bomba de vaciado", Página 43</i></li> </ul>
	<p>La conexión de la manguera de evacuación está demasiado elevada.</p> <ul style="list-style-type: none"> <li>▶ Montar la manguera de desagüe a una altura máxima de 1 m.</li> </ul>
	<p>La dosificación del detergente es demasiado alta.</p> <ul style="list-style-type: none"> <li>▶ Medida inmediata: mezclar una cucharada sopera de suavizante con 0,5 l de agua y verter la mezcla en la cámara izquierda (no hacerlo en caso de lavar prendas de exterior, de deporte o de plumón).</li> <li>▶ Reducir la cantidad de detergente en el siguiente ciclo de lavado con la misma carga.</li> </ul>
	<p>Se ha montado una prolongación no permitida en la manguera de desagüe.</p> <ul style="list-style-type: none"> <li>▶ Retirar las prolongaciones no permitidas de la manguera de desagüe.</li> <li>→ <i>"Conectar el aparato", Página 17</i></li> </ul>
	<p>La tapa de la bomba no está completamente enroscada.</p> <ul style="list-style-type: none"> <li>▶ Comprobar que la tapa de la bomba esté enroscada hasta el tope en el aparato. El asa de la tapa de la bomba debe estar en posición vertical.</li> <li>→ <i>"Limpiar la bomba de vaciado", Página 44</i></li> </ul>
El agua no se vacía. El aparato no arrastra el detergente.	<p>No se ha pulsado ▷III.</p> <ul style="list-style-type: none"> <li>▶ Pulsar ▷III.</li> </ul>

<b>Fallo</b>	<b>Causa y resolución de problemas</b>
El agua no se vacía. El aparato no arrastra el detergente.	<p>El filtro en la entrada de agua está obstruido.</p> <ul style="list-style-type: none"> <li>▶ Limpiar el filtro de la entrada de agua.</li> </ul> <hr/> <p>El grifo de agua está cerrado.</p> <ul style="list-style-type: none"> <li>▶ Abrir el grifo de agua.</li> </ul> <hr/> <p>Manguera de alimentación de agua está torcida o aprisionada.</p> <ul style="list-style-type: none"> <li>▶ Asegurarse de que la manguera de alimentación de agua no esté torcida o aprisionada.</li> </ul>
El ciclo de centrifugado se repite varias veces.	<p>El sistema electrónico de control del equilibrio ha detectado un desequilibrio y lo intenta eliminar distribuyendo varias veces la ropa.</p> <ul style="list-style-type: none"> <li>▶ No se trata de una avería. No se requiere ninguna acción.</li> </ul> <p><b>Nota:</b> A ser posible introducir mezcladas prendas grandes y pequeñas en el tambor al cargar la colada. La ropa de diferente tamaño se distribuye mejor durante el centrifugado.</p>
No se ve agua en el tambor del aparato.	<p>El agua permanece debajo de la zona visible.</p> <ul style="list-style-type: none"> <li>▶ No se trata de una avería. No se requiere ninguna acción.</li> <li>▶ No introducir más agua en el aparato durante el funcionamiento.</li> </ul>
Hay agua residual en el compartimento ☼.	<p>La pieza insertada del compartimento para productos de limpieza ☼ está obstruida.</p> <ul style="list-style-type: none"> <li>▶ → <i>"Limpiar el compartimento para detergente", Página 42</i></li> </ul>
Vibraciones y movimiento de la máquina durante el centrifugado.	<p>El aparato no está correctamente nivelado.</p> <ul style="list-style-type: none"> <li>▶ → <i>"Nivelar el aparato", Página 18</i></li> </ul> <hr/> <p>Las patas del aparato no se han fijado.</p> <ul style="list-style-type: none"> <li>▶ Fijar las patas del aparato. → <i>"Nivelar el aparato", Página 18</i></li> </ul> <hr/> <p>Los seguros de transporte no están retirados.</p> <ul style="list-style-type: none"> <li>▶ → <i>"Retirada de los seguros para el transporte", Página 15.</i></li> </ul>
El tambor sigue girando y el agua no se vacía.	<p>La detección de carga está activada.</p> <ul style="list-style-type: none"> <li>▶ No se trata de una avería. No se requiere ninguna acción.</li> </ul> <p><b>Nota:</b> La detección de carga puede durar hasta 2 minutos.</p>

Fallo	Causa y resolución de problemas
Fuerte formación de espuma.	<p>La dosificación del detergente es demasiado alta.</p> <ul style="list-style-type: none"> <li>▶ Medida inmediata: mezclar una cucharada sopera de suavizante con 0,5 l de agua y verter la mezcla en la cámara izquierda (no hacerlo en caso de lavar prendas de exterior, de deporte o de plumón).</li> <li>▶ Reducir la cantidad de detergente en el siguiente ciclo de lavado con la misma carga.</li> </ul>
No se alcanza la velocidad de centrifugado alta.	<p>Se ha ajustado una velocidad de centrifugado baja.</p> <ul style="list-style-type: none"> <li>▶ Ajustar una velocidad de centrifugado más alta para el siguiente ciclo de lavado.</li> </ul> <hr/> <p> está activado.</p> <ul style="list-style-type: none"> <li>▶ Seleccionar los programas apropiados para el tipo de tejido.</li> </ul> <hr/> <p>El sistema de control del equilibrio compensa un desequilibrio reduciendo la velocidad de centrifugado.</p> <ul style="list-style-type: none"> <li>▶ Redistribuir las prendas en el tambor.</li> </ul> <p><b>Nota:</b> A ser posible introducir mezcladas prendas grandes y pequeñas en el tambor. La ropa de diferente tamaño se distribuye mejor durante el centrifugado.</p> <ul style="list-style-type: none"> <li>▶ Iniciar el programa .</li> </ul>
El programa de centrifugado no arranca.	<p>La cañería de desagüe o la manguera de evacuación está obstruida.</p> <ul style="list-style-type: none"> <li>▶ Limpiar la cañería de desagüe y la manguera de evacuación.</li> </ul> <hr/> <p>La tubería o manguera de desagüe está doblada o aprisionada.</p> <ul style="list-style-type: none"> <li>▶ Asegurarse de que la tubería y la manguera de desagüe no estén dobladas o atascadas.</li> </ul> <hr/> <p>El sistema electrónico de control del centrifugado ha interrumpido el centrifugado a causa de una distribución irregular de la ropa.</p> <ul style="list-style-type: none"> <li>▶ Redistribuir las prendas en el tambor.</li> </ul> <p><b>Nota:</b> A ser posible introducir mezcladas prendas grandes y pequeñas en el tambor. La ropa de diferente tamaño se distribuye mejor durante el centrifugado.</p> <ul style="list-style-type: none"> <li>▶ Iniciar el programa .</li> </ul>
Fuertes ruidos durante el centrifugado.	<p>El aparato no está correctamente nivelado.</p> <ul style="list-style-type: none"> <li>▶ → "Nivelar el aparato", <i>Página 18</i></li> </ul> <hr/> <p>Las patas del aparato no se han fijado.</p>

<b>Fallo</b>	<b>Causa y resolución de problemas</b>
Fuertes ruidos durante el centrifugado.	<ul style="list-style-type: none"> <li>▶ Fijar las patas del aparato. → <i>"Nivelar el aparato", Página 18</i></li> </ul>
	<p>Los seguros de transporte no están retirados.</p> <ul style="list-style-type: none"> <li>▶ → <i>"Retirada de los seguros para el transporte", Página 15.</i></li> </ul>
Ruidos de estruendo y sacudidas en la bomba de vaciado.	<p>Hay un cuerpo extraño en la bomba de vaciado.</p> <ul style="list-style-type: none"> <li>▶ → <i>"Limpiar la bomba de vaciado", Página 43</i></li> </ul>
Sorbos y ruidos de succión rítmicos.	<p>La bomba de vaciado está activada y se vacía el agua de lavado.</p> <ul style="list-style-type: none"> <li>▶ No se trata de una avería: ruido de funcionamiento normal.</li> </ul>
El resultado del centrifugado no es satisfactorio. Las prendas quedan mojadas o demasiado húmedas.	<p>Se ha ajustado una velocidad de centrifugado baja.</p> <ul style="list-style-type: none"> <li>▶ Ajustar una velocidad de centrifugado más alta para el siguiente ciclo de lavado.</li> <li>▶ Iniciar el programa Ⓞ.</li> </ul>
	<p>☑ está activado.</p> <ul style="list-style-type: none"> <li>▶ Seleccionar los programas apropiados para el tipo de tejido.</li> </ul>
	<p>La cañería de desagüe o la manguera de evacuación está obstruida.</p> <ul style="list-style-type: none"> <li>▶ Limpiar la cañería de desagüe y la manguera de evacuación.</li> </ul>
	<p>La tubería o manguera de desagüe está doblada o aprisionada.</p> <ul style="list-style-type: none"> <li>▶ Asegurarse de que la tubería y la manguera de desagüe no estén dobladas o atascadas.</li> </ul>
	<p>El sistema electrónico de control del centrifugado ha interrumpido el centrifugado a causa de una distribución irregular de la ropa.</p> <ul style="list-style-type: none"> <li>▶ Redistribuir las prendas en el tambor.</li> </ul>
	<p><b>Nota:</b> A ser posible introducir mezcladas prendas grandes y pequeñas en el tambor. La ropa de diferente tamaño se distribuye mejor durante el centrifugado.</p> <ul style="list-style-type: none"> <li>▶ Iniciar el programa Ⓞ.</li> </ul>
	<p>El sistema de control del equilibrio compensa un desequilibrio reduciendo la velocidad de centrifugado.</p> <ul style="list-style-type: none"> <li>▶ Redistribuir las prendas en el tambor.</li> </ul>

Fallo	Causa y resolución de problemas
El resultado del centrifugado no es satisfactorio. Las prendas quedan mojadas o demasiado húmedas.	<p><b>Nota:</b> A ser posible introducir mezcladas prendas grandes y pequeñas en el tambor. La ropa de diferente tamaño se distribuye mejor durante el centrifugado.</p> <ul style="list-style-type: none"> <li>▶ Iniciar el programa .</li> </ul>
La ropa sale húmeda y con restos de detergente.	<p>Los detergentes pueden contener sustancias resistentes al agua que pueden depositarse en la ropa.</p> <ul style="list-style-type: none"> <li>▶ Iniciar el programa .</li> </ul>
La ropa sale seca y con restos de detergente.	<p>Los detergentes pueden contener sustancias resistentes al agua que pueden depositarse en la ropa.</p> <ul style="list-style-type: none"> <li>▶ Cepillar la ropa tras el lavado y el secado.</li> </ul>
Home Connect no funciona correctamente.	<p>Hay diferentes causas posibles.</p> <ul style="list-style-type: none"> <li>▶ Ir a <a href="http://www.home-connect.com">www.home-connect.com</a>.</li> </ul>
Sin conexión a la red doméstica.	<p>El wifi está desconectado.</p> <ul style="list-style-type: none"> <li>▶ → <i>"Activar el wifi del aparato", Página 39</i></li> </ul> <p>El wifi está activado, pero no se puede establecer la conexión con la red doméstica.</p> <ol style="list-style-type: none"> <li>1. Asegurarse de que la red doméstica está disponible.</li> <li>2. Volver a conectar a la red doméstica. <ul style="list-style-type: none"> <li>→ <i>"Conectar el aparato a la red doméstica WLAN (Wi-Fi) con la función WPS", Página 38</i></li> <li>→ <i>"Conectar el aparato a la red doméstica WLAN (Wi-Fi) sin la función WPS"</i></li> </ul> </li> </ol> <p><i>Conectar el aparato a la red doméstica WLAN (Wi-Fi) sin la función WPS", Página 38</i></p>
Se escapa agua de la manguera de alimentación de agua.	<p>La manguera de alimentación de agua no está conectada correcta o firmemente.</p> <ol style="list-style-type: none"> <li>1. Conectar la manguera de alimentación de agua correctamente. <ul style="list-style-type: none"> <li>→ <i>"Acoplar la manguera de alimentación de agua", Página 17</i></li> </ul> </li> <li>2. Extraer los tornillos de sujeción.</li> </ol>
Se escapa agua de la manguera de evacuación de agua.	<p>La manguera de evacuación presenta daños.</p> <ul style="list-style-type: none"> <li>▶ Sustituir la manguera de evacuación de agua dañada.</li> </ul> <p>La manguera de evacuación de agua está mal conectada.</p> <ul style="list-style-type: none"> <li>▶ Conectar correctamente la manguera de evacuación de agua. <ul style="list-style-type: none"> <li>→ <i>"Tipos de conexión de salida de agua ", Página 17</i></li> </ul> </li> </ul>

<b>Fallo</b>	<b>Causa y resolución de problemas</b>
Hay pelusas en la ropa.	Se han acumulado pelusas en el tambor. ▶ Ejecutar el programa <b>limp. tambor</b> * sin ropa ni detergente en el aparato.
Ruido de entrada de agua durante la fase de secado.	La fase de secado necesita agua. <b>1.</b> No se trata de una avería. <b>2.</b> Asegurarse de que el grifo de agua esté también abierto durante la fase de secado.
El programa de secado no arranca.	La puerta no está cerrada. <b>1.</b> Cerrar la puerta. <b>2.</b> Para iniciar el programa, pulsar ▷  .  No se ha seleccionado un programa de secado. ▶ Seleccionar un programa de secado adecuado. → "Programas", <i>Página 27</i>
Las prendas están demasiado húmedas.	El programa ajustado no es adecuado para el tipo de tejido.  El suministro de corriente eléctrica se ha interrumpido. ▶ Comprobar que la iluminación del compartimento u otros aparatos funciona en la habitación.  La cantidad de carga es demasiado alta.  Al finalizar el programa, la ropa caliente parece más húmeda al tacto de lo que está. <b>1.</b> Sacar la ropa del tambor directamente después del secado. <b>2.</b> Estirar la ropa para que se enfríe.  El objetivo de secado es inadecuado.  El objetivo de secado no está adaptado.  La cantidad de carga es demasiado baja.  El sensor de humedad está sucio.  Grifo de agua cerrado durante la fase de secado. ▶ Asegurarse de que el grifo de agua esté también abierto durante la fase de secado.  La temperatura ambiente es superior a 30 °C. ▶ Asegurarse de que la temperatura ambiente es inferior a 30 °C.  La circulación del aire en el lugar de instalación del aparato es insuficiente. ▶ Ventilar el lugar de instalación del aparato.  La presión del agua es demasiado baja.

Fallo	Causa y resolución de problemas
Las prendas están demasiado húmedas.	<p>No hay solución posible.</p> <hr/> <p>La ropa no se centrifuga lo suficiente.</p> <ul style="list-style-type: none"><li>▶ Seleccionar siempre la máxima velocidad de centrifugado posible para cada programa de lavado.</li></ul> <hr/> <p>Las prendas gruesas y de varias capas necesitan más tiempo de secado.</p> <ul style="list-style-type: none"><li>▶ Ajustar un programa de tiempo para continuar el secado.</li></ul> <p>→ "Programas", Página 27</p>
Ruido del ventilador durante la fase de lavado.	<p>Ventilador de proceso activo.</p> <ul style="list-style-type: none"><li>▶ No se trata de una avería: ruido de funcionamiento normal.</li></ul>
La duración del programa se modifica durante el proceso de lavado.	<p>El desarrollo del programa se optimiza por vía electrónica. Esto puede dar lugar a variaciones en la duración del programa.</p> <ul style="list-style-type: none"><li>▶ No se trata de una avería. No se requiere ninguna acción.</li></ul> <hr/> <p>El sistema electrónico de control del equilibrio ha detectado un desequilibrio y lo intenta eliminar distribuyendo varias veces la ropa.</p> <ul style="list-style-type: none"><li>▶ No se trata de una avería. No se requiere ninguna acción.</li></ul> <p><b>Nota:</b> A ser posible introducir mezcladas prendas grandes y pequeñas en el tambor al cargar la colada. La ropa de diferente tamaño se distribuye mejor durante el centrifugado.</p>
Sacudidas en el tambor tras el inicio del programa.	<p>El sistema de control de la espuma activa con la formación de demasiada espuma un proceso de aclarado.</p> <ul style="list-style-type: none"><li>▶ No se trata de una avería. No se requiere ninguna acción.</li></ul>
Sacudidas en el tambor tras el inicio del programa.	<p>La causa es una prueba interna del motor.</p> <ul style="list-style-type: none"><li>▶ No se trata de una avería. No se requiere ninguna acción.</li></ul>
Ruidos en forma de sonidos sibilantes.	<p>El agua se enjuaga bajo presión en el compartimento para detergente.</p> <ul style="list-style-type: none"><li>▶ No se trata de una avería: ruido de funcionamiento normal.</li></ul>



<b>Fallo</b>	<b>Causa y resolución de problemas</b>
El detergente o el suavizante gotea desde el fuelle de embocadura y se acumula en la puerta o en el pliegue del fuelle.	<p>Hay demasiado detergente/suavizante en el compartimento para detergente.</p> <ul style="list-style-type: none"> <li>▶ Al dosificar el detergente líquido y el suavizante, tener en cuenta la marca de la cubeta del compartimento para detergente y no sobrepasarla.</li> </ul>
▷ no se puede utilizar.	<p>Fase de secado activa.</p> <ul style="list-style-type: none"> <li>▶ No se trata de una avería. No se requiere ninguna acción.</li> </ul>

## 19.1 Desbloqueo de emergencia

### Desbloquear la puerta

**Requisito:** La bomba de vaciado está vacía. → *Página 43*

1. **¡ATENCIÓN!** Las fugas de agua pueden ocasionar daños materiales.
- ▶ No abrir la puerta si se ve agua a través del cristal.

Tirar del desbloqueo de emergencia con una herramienta adecuada hacia abajo y soltarlo.

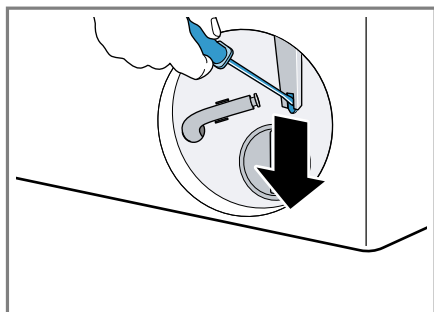

- ✓ El cierre de la puerta está desbloqueado.
2. Introducir y encajar la trampa de mantenimiento.
3. Cerrar la trampa de mantenimiento.

---

## 20 Transporte, almacenamiento y eliminación de desechos

Aquí se explica cómo preparar el aparato para el transporte y el almacenamiento. Además, se ofrece información sobre cómo desechar los aparatos usados.

### 20.1 Desmontar el aparato

**Nota:** Puede encontrarse más información en las instrucciones de uso digitales escaneando el código QR en el índice o en [siemens-home.bsh-group.com](http://siemens-home.bsh-group.com).

1. Cerrar el grifo de agua.
2. Vaciar la manguera de alimentación de agua.
3. Apagar el aparato.
4. Desenchufar el cable de conexión de la toma de corriente del aparato.
5. Evacuar el agua de lavado.  
→ *"Limpiar la bomba de vaciado", Página 43*
6. Desmontar las mangueras.

## 20.2 Colocar los seguros de transporte

Asegurar el aparato con los seguros para el transporte para evitar daños durante el mismo.

1. Retirar las cuatro tapas cubeta con un destornillador adecuado.

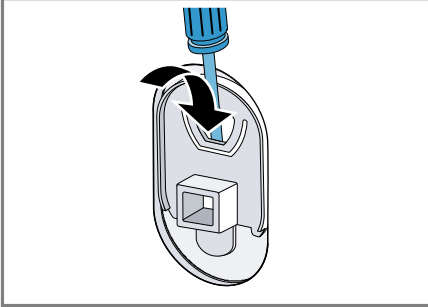

Conservar las tapas cubeta.

2. Montar los cuatro seguros de transporte. Tomar como referencia la descripción  
→ *"Retirada de los seguros para el transporte"*, *Página 15* y proceder en orden inverso.

## 20.3 Puesta en funcionamiento de nuevo del aparato

- ▶ Encontrará más información en  
→ *"Instalación y conexión"*, *Página 14* y  
→ *"Iniciar ciclo de lavado en vacío"*, *Página 21*.

## 20.4 Eliminación del aparato usado

Gracias a la eliminación respetuosa con el medio ambiente pueden reutilizarse materiales valiosos.

### **ADVERTENCIA**

#### **Riesgo de daños para la salud!**

Los niños podrían quedar encerrados en el aparato y poner así en peligro su vida.

- ▶ No instalar el aparato detrás de una puerta que impida o bloquee la apertura de la puerta del aparato.
- ▶ En caso de aparatos usados, extraer el enchufe del cable de conexión de red, a continuación, cortar el cable de conexión de red y destruir el cierre de la puerta del aparato de tal manera que la puerta ya no pueda cerrarse.

1. Desenchufar el cable de conexión de red de la toma de corriente.
2. Cortar el cable de conexión de red.
3. Desechar el aparato de forma respetuosa con el medio ambiente. Puede obtener información sobre las vías y posibilidades actuales de desecho de materiales de su distribuidor o ayuntamiento local.



Este aparato está marcado con el símbolo de cumplimiento con la Directiva Europea

2012/19/UE relativa a los aparatos eléctricos y electrónicos usados (Residuos de aparatos eléctricos y electrónicos RAEE).

La directiva proporciona el marco general válido en todo el ámbito de la

Unión Europea para la retirada y la reutilización de los residuos de los aparatos eléctricos y electrónicos.

---

---

## 21 Servicio de Asistencia Técnica

Si existen preguntas relativas al funcionamiento, si no se puede subsanar una avería en el aparato o si éste debe repararse, dirigirse al servicio de asistencia técnica.

Las piezas de repuesto originales relevantes para el funcionamiento conforme al reglamento sobre diseño ecológico se pueden adquirir en nuestro Servicio de Asistencia Técnica durante al menos 10 años a partir de la fecha de introducción en el mercado del aparato dentro del Espacio Económico Europeo.

**Nota:** La intervención del Servicio de Asistencia Técnica es gratuita en el marco de las condiciones de garantía del fabricante.

Para obtener información detallada sobre el periodo de validez de la garantía y las condiciones de garantía en su país, póngase en contacto con nuestro Servicio de Asistencia Técnica o con su distribuidor, o bien consulte nuestra página web.

Cuando se ponga en contacto con el Servicio de Asistencia Técnica, no olvide indicar el número de producto (E-Nr.) y el número de fabricación (FD) del aparato.

Los datos de contacto del Servicio de Asistencia Técnica se encuentran en el directorio adjunto o en nuestra página web.

### 21.1 Número de producto (E-Nr.) y número de fabricación (FD)

El número de producto (E-Nr.) y el número de fabricación (FD) se encuentran en la placa de características del aparato.





El lugar donde se encuentra la placa de características varía según el modelo:

- en la parte interior de la puerta.
- en la parte interior de la trampilla mantenimiento.
- en la parte posterior del aparato.

Para volver a encontrar rápidamente los datos del aparato o el número de teléfono del Servicio de Asistencia Técnica, puede anotar dichos datos.

## 22 Valores de consumo

La siguiente información se facilita de acuerdo con el reglamento sobre diseño ecológico de la UE. Los valores indicados para otros programas distintos de **eco 40-60** solo son orientativos y se han determinado de acuerdo con las normas EN60456 y EN62512 vigentes.

Programa	Carga (kg)	Duración del programa (h:min) <sup>1</sup>	Consumo de energía (kWh/ciclo) <sup>1</sup>	Consumo de agua (l/ciclo) <sup>1</sup>	Temperatura máxima (°C) 5 min <sup>1</sup>	Velocidad de centrifugado (r. p .m.) <sup>1</sup>	Humedad residual (%) <sup>1</sup>
eco 40-60 <sup>2</sup>	10,0	3:55	1,000	74,0	40	1400	53,00
eco 40-60 <sup>2</sup>	5,0	2:55	0,450	50,0	30	1400	53,00
eco 40-60 <sup>2</sup>	2,5	2:20	0,180	35,0	22	1400	53,00
eco 40-60 + wash+dry + 	6,0	8:00	3,820	88,0	23	-	-0,1
eco 40-60 + wash+dry+ 	3,0	4:00	1,950	53,0	23	-	-0,1
algodón/algodão 20 °C	10,0	4:00	0,500	94,0	22	1400	53,00
algodón/algodão 40 °C	10,0	4:00	1,200	94,0	39	1400	53,00
algodón/algodão 60 °C	10,0	3:23	1,900	94,0	55	1400	53,00
algodón/algodão 40 °C + 	10,0	4:29	1,400	110,0	39	1400	53,00
sintético 40 °C	4,0	2:29	0,800	62,0	44	1400	28,00
mix 40 °C	4,0	1:00	0,700	48,0	41	1400	55,00
lana/lãs  30 °C	2,0	0:41	0,200	42,0	23	800	30,00

<sup>1</sup> Los valores reales pueden variar respecto a los valores indicados debido al efecto de la presión, la dureza y la temperatura de entrada del agua, así como la temperatura ambiente, el tipo y la cantidad de ropa y el grado de suciedad de esta, el detergente empleado, las fluctuaciones en el suministro de corriente eléctrica y las funciones adicionales seleccionadas.

<sup>2</sup> Programa de prueba según el reglamento sobre diseño ecológico de la UE y el reglamento de etiqueta energética de la UE con agua fría (15 °C).

## 23 Datos técnicos

Altura del aparato	84,8 cm
Anchura del aparato	59,8 cm
Profundidad del aparato	62,2 cm
Profundidad del aparato con la puerta cerrada	64,5 cm
Profundidad del aparato con la puerta abierta	114,2 cm
Peso	84,8 kg
Carga admisible máxima	10,0 kg
Tensión de red	220-240 V, 50 Hz
⇒ Protección mínima de la instalación	10 A
Potencia nominal	1900-2300 W
Consumo de potencia	<ul style="list-style-type: none"> <li>■ Modo desactivado: 0,50 W</li> <li>■ Modo sin apagar: 0,50 W</li> <li>■ Tiempo hasta que se ajusta el modo preparado en red (wifi): 5 min</li> <li>■ Modo preparado en red (wifi): 2,00 W</li> </ul>
Presión del agua	<ul style="list-style-type: none"> <li>■ Mínimo: 100 kPa (1 bar)</li> <li>■ Máximo: 1000 kPa (10 bar)</li> </ul>

Longitud de la manguera de alimentación de agua	150 cm
Longitud de la manguera de desagüe	150 cm
Longitud del cable de conexión a la red	210 cm

El presente producto contiene fuentes de luz de la clase de eficiencia energética F. Las fuentes de luz se encuentran disponibles como reemplazo y su sustitución solo la puede llevar a cabo personal especializado. Para obtener más información acerca del modelo, consultar la página web <https://eprel.ec.europa.eu/><sup>1</sup>. Esta dirección web enlaza con EPREL, la base de datos oficial de productos de la UE. Seguir las instrucciones que se indican para buscar el modelo. El identificador del modelo se deriva de los caracteres que se encuentran delante de la barra del número de producto (E-Nr.) en la placa de características. El identificador del modelo también se encuentra en la primera línea de la etiqueta energética de la UE.

## 24 Declaración de conformidad

Por la presente, BSH Hausgeräte GmbH, certifica que el aparato con la funcionalidad Home Connect cumple

<sup>1</sup> Válido solo para países pertenecientes al Espacio Económico Europeo

con los requisitos básicos y el resto de disposiciones vigentes de la Directiva 2014/53/EU.

Hay una declaración de conformidad con RED detallada en [siemens-home.bsh-group.com](http://siemens-home.bsh-group.com) en la página web del producto correspondiente a su aparato dentro de la sección de documentos adicionales.



Banda de 2,4 GHz (2400–2483,5 MHz): 100 mW máx.

Banda de 5 GHz (5150–5350 MHz + 5470–5725 MHz): 100 mW máx.

	BE	BG	CZ	DK	DE	EE	IE	EL	ES
	FR	HR	IT	CY	LI	LV	LT	LU	HU
	MT	NL	AT	PL	PT	RO	SI	SK	FI
	SE	NO	CH	TR	IS	UK (NI)			

WLAN (Wi-Fi) de 5 GHz: solo para uso en interiores.

AL	BA	MD	ME	MK	RS	UK	UA
----	----	----	----	----	----	----	----

WLAN (Wi-Fi) de 5 GHz: solo para uso en interiores.

**BSH Hausgeräte GmbH**  
Carl-Wery-Straße 34  
81739 München, GERMANY  
[siemens-home.bsh-group.com](http://siemens-home.bsh-group.com)

Fabricado por BSH Hausgeräte GmbH bajo la licencia de la marca registrada Siemens AG



**9001692956** (020402)

es