



BOSCH



Register your
new device on
MyBosch now and
get free benefits:
**[bosch-home.com/
welcome](https://bosch-home.com/welcome)**

Mašina za pranje i sušenje veša

WDU8H542EU

[sr] Uputstvo za upotrebu i
uputstva za montažu

Za dalje informacije pogledajte Digitalni korisnički vodič.



Sadržaj

1 Bezbednost.....	4	8 Tasteri	23
1.1 Opšte napomene.....	4	9 Željeni rezultat sušenja	26
1.2 Namenska upotreba.....	4	9.1 Promena željenog rezultata sušenja	26
1.3 Ograničenje kruga korisnika	4	10 Programi	27
1.4 Bezbedna instalacija	5	11 Pribor	31
1.5 Sigurna upotreba.....	7	12 Veš	31
1.6 Bezbedno čišćenje i održavanje	9	12.1 Pripremanje veša.....	31
2 Izbegavanje materijalnih šteta..	11	13 Deterdžent za pranje veša i sredstvo za negu.....	31
3 Zaštita životne sredine i štednja	12	14 Osnovno rukovanje.....	32
3.1 Odlaganje ambalaže u otpad..	12	14.1 Uključivanje uređaja	32
3.2 Štednja energije i resursa	12	14.2 Podešavanje programa	32
3.3 Režim za štednju energije.....	12	14.3 Prilagođavanje podešavanja programa.....	32
4 Postavljanje i priključivanje	12	14.4 Memorisanje podešavanja programa.....	32
4.1 Raspakiranje uređaja.....	12	14.5 Umetanje veša.....	32
4.2 Obim isporuke.....	13	14.6 Upotreba pomoći za doziranje za tečni deterdžent za pranje veša.....	33
4.3 Zahtevi za mesto postavljanja.....	13	14.7 Upotreba pomoći za doziranje tečnog deterdženta	33
4.4 Uklanjanje transportnih osigurača	14	14.8 Sipanje deterdženta za pranje veša i sredstva za negu ..	33
4.5 Priključivanje uređaja	15	14.9 Startovanje programa.....	34
4.6 Centriranje uređaja.....	16	14.10 Natapanje veša	34
5 Upoznavanje sa uređajem	18	14.11 Naknadno stavljanje veša ...	34
5.1 Uređaj.....	18	14.12 Prekinite program pranja....	34
5.2 Pregrada za deterdžent za pranje veša.....	19	14.13 Prekid programa sušenja....	34
5.3 Komandno polje	19	14.14 Vađenje veša.....	35
5.4 Logika rukovanja	20	14.15 Isključivanje uređaja.....	35
6 Pre prve upotrebe	20		
6.1 Pokretanje ciklusa pranja sa praznim bubnjem.....	20		
7 Displej.....	21		

15 Zaključavanje za decu	35	21 Korisnička služba.....	54
15.1 Aktiviranje zaključavanja za decu.....	35	21.1 Broj proizvoda (E-Nr). i proizvodni broj (FD).....	54
15.2 Deaktiviranje zaključavanja za decu.....	35	21.2 Garancija za AQUA-STOP	55
16 Home Connect	35	22 Vrednosti potrošnje	56
16.1 Podešavanje aplikacije Home Connect.....	36	23 Tehnički podaci.....	57
16.2 Podešavanje Home Connect.....	36	24 Izjava o usaglašenosti	57
16.3 Aktiviranje Wi-Fi mreže na uređaju	36		
16.4 Deaktiviranje Wi-Fi mreže na uređaju	36		
16.5 Resetovanje podešavanja mreže uređaja	36		
16.6 Daljinsko pokretanje.....	37		
16.7 Zaštita ličnih podataka	37		
17 Osnovna podešavanja	38		
17.1 Pregled osnovnih podešavanja	38		
17.2 Promena osnovnih podešavanja	39		
18 Čišćenje i održavanje.....	39		
18.1 Čišćenje bubnja.....	39		
18.2 Čišćenje pregrade za deterdžent za pranje veša	39		
18.3 Čišćenje pumpe za sapunicu.....	40		
19 Otklanjanje smetnji	43		
19.1 Deblokada u slučaju opasnosti	53		
20 Transport, čuvanje i odlaganje u otpad.....	53		
20.1 Demontiranje uređaja.....	53		
20.2 Postavljanje transportnih osigurača.....	53		
20.3 Ponovno puštanje uređaja u rad	53		
20.4 Odlaganje starih uređaja u otpad	54		



1 Bezbednost

Pridržavajte se sledećih sigurnosnih napomena.

1.1 Opšte napomene



- Pažljivo pročitajte ovo uputstvo.
- Uputstva i informacije o proizvodu sačuvajte za kasniju upotrebu ili za narednog vlasnika.
- Ukoliko postoji oštećenje nastalo tokom transporta, nemojte da priključujete uređaj.

1.2 Namenska upotreba

Ovaj uređaj upotrebljavajte samo:

- za pranje tkanina i vune pogodnih za mašinsko pranje prema etiketi sa uputstvima za negu.
- sa vodom iz slavine i uobičajenim deterdžentima za mašinsko pranje veša i sredstvima za negu.
- za sušenje i osvežavanje tkanina koje su pogodne za mašinu za sušenje veša i koje su oprane vodom.
- u privatnom domaćinstvu i u zatvorenim prostorima kućnog okruženja.
- na nadmorskim visinama do 4000 m.

1.3 Ograničenje kruga korisnika

Deca od 8 godina i starija, kao i osobe sa umanjnim psihičkim, čulnim ili mentalnim sposobnostima, ili osobe bez iskustva i/ili znanja, ovaj uređaj mogu da koriste samo pod nadzorom osobe koja je odgovorna za njihovu bezbednost ili ako su obučene za bezbedno korišćenje uređaja i razumeju kakve opasnosti pri tome postoje.

Deca se ne smeju igrati uređajem.

Čišćenje i korisničko održavanje ne smeju da obavljaju deca bez nadzora.

Decu mlađu od 3 godine i kućne ljubimce držite podalje od uređaja.

1.4 Bezbedna instalacija

⚠ UPOZORENJE – Opasnost od strujnog udara!

Nestručne instalacije su opasne.

- ▶ Uređaj sme da se priključi i upotrebljava samo u skladu sa podacima na pločici sa oznakom tipa.
- ▶ Uređaj se može povezati na mrežu naizmenične struje samo pomoću pravilno ugrađene utičnice sa uzemljenjem.
- ▶ Uverite se da je sistem uzemljenja kućne električne instalacije instaliran u skladu sa propisima. Instalacija mora da ima dovoljno veliki poprečni presek voda.
- ▶ Ukoliko koristite sigurnosni prekidač za neispravnu struju, koristite tip sa oznakom .
- ▶ Uređaj nikad ne sme da se napaja putem eksternog sklopnog uređaja npr. sata za automatsko uključivanje ili daljinskog upravljanja.
- ▶ Uređaj nemojte nikad povezivati na strujnu mrežu koju distributer energije redovno uključuje i isključuje.
- ▶ Kada je uređaj ugrađen, mrežni prekidač mrežnog priključnog voda mora da bude dostupan ili, ukoliko slobodan pristup nije moguć, u fiksno sprovedenoj električnoj instalaciji se mora ugraditi svepolni mehanizam za razdvajanje, u skladu sa uslovima instalacije.
- ▶ Prilikom postavljanja uređaja vodite računa da se mrežni priključni vod ne zaglavi ili ošteti.

Oštećena izolacija mrežnog priključnog voda predstavlja izvor opasnosti.

- ▶ Mrežni priključni vod nikad se ne sme dovoditi u kontakt sa vrućim delovima uređaja ili izvorima toplote.
- ▶ Mrežni priključni vod nikada se ne sme dovoditi u kontakt sa oštrim vrhovima ili ivicama.
- ▶ Mrežni priključni vod nikad se ne sme presavijati, prignječiti ili modifikovati.

⚠ UPOZORENJE – Opasnost od požara!

Upotreba produženog kabla za napajanje i nedozvoljenih adaptera predstavlja izvor opasnosti.

- ▶ Nemojte da upotrebljavate produžni kabl ili letve sa višestrukim utičnicama.
- ▶ Upotrebljavajte samo adaptere i mrežne priključne kablove koje je odobrio proizvođač.
- ▶ Ako je mrežni priključni kabl prekratak, a duži mrežni priključni kabl nije na raspolaganju, obratite se stručnom električaru kako biste prilagodili kućnu instalaciju.

⚠ UPOZORENJE – Opasnost od povrede!

Zbog velike težine uređaja, prilikom podizanja može doći do povreda.

- ▶ Nemojte sami da podižete uređaj.

⚠ UPOZORENJE – Opasnost od gušenja!

Deca mogu ambalažni materijal da navuku sebi preko glave ili da se njime umotaju, pa da se tako uguše.

- ▶ Ambalažni materijal držite van domašaja dece.
- ▶ Deci nipošto nemojte dozvoliti da se igraju sa ambalažnim materijalom.

⚠ OPREZ – Opasnost od povrede!

Uređaj tokom rada može da vibrira ili da se kreće.

- ▶ Uređaj postavite na čistu, ravnu i čvrstu površinu.
- ▶ Uređaj pozicionirajte pomoću nogica i libele.

Ukoliko creva i mrežni priključni vod nisu pravilno sprovedeni, postoji opasnost od spoticanja.

- ▶ Creva i mrežne priključne vodove položite tako da ne postoji opasnost od spoticanja.

Ukoliko uređaj pokrećete koristeći izbočene delove, npr. vrata uređaja, delovi mogu da se polome.

- ▶ Uređaj nemojte pomerati koristeći izbočene delove.

⚠ OPREZ – Opasnost od zasecanja!

Ukoliko dodirnete oštre ivice uređaja, možete se poseći.

- ▶ Uređaj ne dodirujte na oštrim ivicama.

- ▶ Prilikom instalacije i transporta koristite zaštitne rukavice.

1.5 Sigurna upotreba

⚠ UPOZORENJE – Opasnost od strujnog udara!

Oštećeni uređaj ili oštećeni mrežni priključni vod predstavljaju izvor opasnosti.

- ▶ Nikad nemojte upotrebljavati oštećeni uređaj.
- ▶ Nikada nemojte povlačiti mrežni priključni vod da biste razdvojili uređaj sa strujne mreže. Uvek povlačite mrežni utikač mrežnog priključnog voda.
- ▶ Ukoliko je uređaj ili mrežni priključni vod oštećen, odmah izvucite mrežni utikač mrežnog priključnog voda ili isključite osigurač u kutiji sa osiguračima i zatvorite slavinu.
- ▶ Pozovite korisnički servis. → *Stranica 54*

Vlaga koja je prodrla unutra može da prouzrokuje strujni udar.

- ▶ Uređaj upotrebljavajte samo u zatvorenim prostorima.
- ▶ Uređaj nemojte nikada da izlažete vrućini i vlazi.
- ▶ Za čišćenje uređaja nemojte da koristite čistač na paru ili čistač pod visokim pritiskom, creva ili tuš.

⚠ UPOZORENJE – Opasnost od ugrožavanja zdravlja!

Deca se tako ne mogu zatvoriti u uređaju i dospeti u životnu opasnost.

- ▶ Uređaj ne postavljajte iza vrata koja mogu da blokiraju ili spreče otvaranje vrata uređaja.
- ▶ Na dotrajalim uređajima izvucite mrežni utikač mrežnog priključnog voda, zatim presecite mrežni priključni vod i uništite bravu na vratima uređaja tako da se vrata više ne mogu zatvoriti.

⚠ UPOZORENJE – Opasnost od gušenja!

Deca bi mogla da udahnu i usisaju odn. progutaju sitne delove i da se na taj način uguše.

- ▶ Držite sitne delove van domašaja dece.
- ▶ Deci nipošto nemojte dozvoliti da se igraju sa sitnim delovima.

⚠ UPOZORENJE – Opasnost od eksplozije!

Ugljena prašina ili brašno u blizini uređaja može dovesti do eksplozije.

- ▶ Tokom rada održavajte čisto okruženje uređaja.

⚠ UPOZORENJE – Opasnost od trovanja!

Deterdženti za pranje veša i sredstva za negu u slučaju gutanja mogu da izazovu trovanja.

- ▶ U slučaju nenamernog gutanja zatražiti lekarski savet.
- ▶ Deterdžent za pranje veša i sredstva za negu čuvajte van domašaja dece.

⚠ UPOZORENJE – Opasnost od eksplozije!

Lako zapaljivi predmeti, kao npr. upaljači ili šibice, se tokom sušenja mogu zapaliti.

- ▶ Pre sušenja iz džepova veša izvadite sve lako zapaljive predmete.

Prijavi veš, koji je bio u kontaktu sa rastvaračima, uljem, voskom, odstranjivačem voska, bojom, mašću ili odstranjivačem fleka, prilikom sušenja može da se zapali ili da dovede do eksplozije.

- ▶ U ovom uređaju nemojte da sušite prijav veš.
- ▶ Pre sušenja, veš temeljno operite vrućom vodom i deterdžentom za pranje veša.
- ▶ Uređaj nemojte da koristite ako je veš prethodno čišćen industrijskim hemikalijama.

Ukoliko je veš prethodno tretiran sredstvima za čišćenje koja sadrže rastvarače, u uređaju može doći do eksplozije.

- ▶ Prethodno tretirani veš pre pranja temeljno isperite vodom.

⚠ UPOZORENJE – Opasnost od požara!

Prilikom prevremenog prekidanja sušenja, veš se neće dovoljno ohladiti i može se zapaliti.

- ▶ Program sušenja nemojte prevremeno prekidati.
- ▶ Prilikom prevremenog prekidanja sušenja odmah izvadite veš i raširite ga.

⚠ OPREZ – Opasnost od povrede!

Ukoliko se uspinjete ili penjete na uređaj, može da se slomi prekrivna ploča.

- ▶ Na uređaj se nemojte uspinjati ili penjati.

Ukoliko sedite ili oslanjate na otvorena vrata, uređaj može da se prevrne.

- ▶ Na vrata uređaja nemojte sedati ili se oslanjati.
- ▶ Nemojte odlagati stvari na vrata uređaja.

U slučaju posezanja u bubanj koji se okreće, može doći do povrede ruku.

- ▶ Pre posezanja u bubanj sačekajte potpuno zaustavljanje bubnja.

⚠ OPREZ – Opasnost od opekotina!

Sapunica se prilikom pranja na visokim temperaturama zagreva.

- ▶ Nemojte dodirivati vruću sapunicu.

⚠ OPREZ – Opasnost od hemijskih opekotina!

Prilikom otvaranja pregrade za deterdžent može doći do prskanja deterdženta i sredstva za negu iz uređaja. Kontakt sa očima ili kožom može izazvati nadraživanje.

- ▶ Ukoliko dođe do kontakta sa deterdžentom ili sredstvima za negu, oči ili kožu temeljno isprati čistom vodom.
- ▶ U slučaju nenamernog gutanja zatražiti lekarski savet.
- ▶ Deterdžent za pranje veša i sredstva za negu čuvajte van domašaja dece.

1.6 Bezbedno čišćenje i održavanje**⚠ UPOZORENJE – Opasnost od strujnog udara!**

Nestručne popravke su opasne.

- ▶ Samo za to obučeno stručno osoblje sme da vrši popravke na uređaju.
- ▶ Za popravku uređaja se smeju koristiti samo originalni zamenski delovi.
- ▶ Da bi se sprečile opasnosti, zamenu oštećenog mrežnog priključnog voda uređaja mora da izvrši proizvođač, korisnička služba ili osoba sa sličnim kvalifikacijama.

Vlaga koja je prodrla unutra može da prouzrokuje strujni udar.

- ▶ Za čišćenje uređaja nemojte da koristite čistač na paru ili čistač pod visokim pritiskom, creva ili tuš.

 UPOZORENJE – Opasnost od povrede!

Upotreba zamenskih delova i pribora koji nisu originalni je opasna.

- ▶ Koristite samo originalne zamenske delove i originalni pribor.

 UPOZORENJE – Opasnost od trovanja!

Ukoliko koristite sredstva za čišćenje koja sadrže rastvarače mogu nastati otrovni gasovi.

- ▶ Ne upotrebljavajte sredstva za čišćenje koja sadrže rastvarače.

2 Izbegavanje materijalnih šteta

PAŽNJA!

Pogrešno doziranje omekšivača, deterdženta, sredstva za negu i sredstva za čišćenje može da ugrozi funkciju uređaja.

- ▶ Obratite pažnju na preporuke za doziranje proizvođača.

Prekoračenje maksimalne količine punjenja ugrožava funkciju uređaja.

- ▶ Obratite pažnju na maksimalnu količinu punjenja za svaki program i nemojte je prekoračavati.
→ "Programi", *Stranica 27*

Penasti materijal ili penasta guma prilikom sušenja može da se deformiše ili otopi.

- ▶ Nemojte sušiti veš koji sadrži penasti materijal ili penastu gumu.

Uređaj je za transport osiguran transportnim osiguračima. Neuklonjeni transportni osigurači mogu uzrokovati materijalnu štetu ili oštećenje uređaja.

- ▶ Pre puštanja u rad potpuno uklonite transportne osigurače i sačuvajte ih.
- ▶ Pre svakog transporta potpuno montirajte sve transportne osigurače, kako biste izbegli oštećenja usled transporta.

Nenamenski priključak creva za dovod vode može dovesti do materijalne štete.

- ▶ Ručno pritegnite vijčani spoj na dovodu za vodu.
- ▶ Crevo za dovod vode po mogućstvu priključite na česmu direktno bez dodatnih spojnih elemenata kao što je adapter, produžetak, ventil ili slično.
- ▶ Vodite računa da kućište ventila creva za dovod vode bude montirano tako da nema kontakt sa okolnom i da ne bude izloženo spoljašnjim silama.

- ▶ Vodite računa da unutrašnji prečnik česme iznosi najmanje 17 mm.
- ▶ Vodite računa da dužina navoja na priključku za česmu iznosi najmanje 10 mm.

Preslab ili previsok pritisak vode može da ugrozi funkcionisanje uređaja.

- ▶ Uverite se da pritisak vode na vodovodnoj mreži iznosi minimalno 100 kPa (1 bar) i maksimalno 1000 kPa (10 bar).
- ▶ Ukoliko pritisak vode prekoračuje navedenu maksimalnu vrednost, između priključka za pijaću vodu i crevnog kompleta uređaja se mora instalirati ventil za smanjenje pritiska.
- ▶ Nemojte prključivati uređaj na mešovitu bateriju bojlera za vruću vodu koji nije pod pritiskom.

Modifikovana ili oštećena creva za vodu mogu da dovedu do materijalnih šteta ili oštećenja uređaja.

- ▶ Creva za vodu nikad se ne smeju presavijati, prignječiti ili presecati.
 - ▶ Upotrebljavajte samo isporučena creva za vodu ili originalna rezervna creva.
 - ▶ Nikada nemojte ponovo da koristite već korišćena creva za vodu.
- Rad sa prijavom ili previše vrućom vodom može dovesti do materijalne štete i oštećenja uređaja.

- ▶ Uređaj treba da radi isključivo sa hladnom vodom iz vodovodne mreže.

Neodgovarajuća sredstva za čišćenje mogu da oštete površine uređaja.

- ▶ Nemojte da upotrebljavate jaka ili abrazivna sredstva za čišćenje.
- ▶ Nemojte da upotrebljavate jaka sredstva za čišćenje koja sadrže alkohol.
- ▶ Nemojte da upotrebljavate tvrde abrazivne jastučice ili sundere za ribanje.
- ▶ Uređaj čistite samo vodom i mekanom, vlažnom krpom.

- ▶ Ukoliko dođe do kontakta sa uređajem, uklonite sve ostatke deterdženta, raspršivača ili druge ostatke.

3 Zaštita životne sredine i štednja

3.1 Odlaganje ambalaže u otpad

Ambalažni materijal je ekološki i može se iznova koristiti.

- ▶ Pojedinačne sastavne delove odložite u otpad odvojene po vrstama.

3.2 Štednja energije i resursa

Ako se pridržavate ovih napomena, vaš uređaj će trošiti manje struje i vode.

Koristite programe sa nižim temperaturama i dužim vremenom pranja i iskoristite maksimalnu količinu punjenja.

- ✓ Potrošnja energije i vode je najefikasnija.

Deterdžent za pranje veša dozirajte prema stepenu zaprljanosti veša.

- ✓ Za blagu ili normalnu zaprljanost je dovoljna manja količina deterdženta za pranje veša. Obratite pažnju na preporuku proizvođača deterdženta za doziranje.

Za blago i normalno zaprljan veš redukujte temperaturu pranja.

- ✓ Na nižim temperaturama uređaj troši manje energije. Za blagu i normalnu zaprljanost dovoljne su i niže temperature nego što je navedeno na etiketi sa uputstvima za negu.

Ukoliko veš želite naknadno da sušite u uređaju, podesite maksimalni broj obrtaja centrifuge.

- ✓ Suvliji veš skraćuje trajanje programa prilikom sušenja i smanjuje potrošnju energije. Većim brojem obrtaja centrifuge redukuje se preostala vlaga u vešu i raste jačina zvuka centrifugiranja.

Veš perite bez predpranja.

- ✓ Pranje sa predpranjem produžava trajanje programa i povećava potrošnju energije i vode.

Uređaj poseduje automatsko prepoznavanje količine.

- ✓ Automatsko prepoznavanje količine optimalno prilagođava potrošnju vode i trajanje programa svakoj vrsti tkanine i količini punjenja.

3.3 Režim za štednju energije

Ukoliko uređaj ne koristite tokom dužeg vremena, automatski se prebacuje u režim za štednju energije.

Režim za štednju energije se završava ponovnom upotrebom uređaja.

Napomena: Kada je aktiviran Wi-Fi, uređaj se ne isključuje automatski.

4 Postavljanje i priključivanje

4.1 Raspakiranje uređaja

PAŽNJA!

Predmeti, koji su zaostali u bubnju i koji nisu predviđeni za rad uređaja, mogu da dovedu do materijalne štete i oštećenja na uređaju.

- ▶ Ove predmete kao i isporučeni pribor pre rada uklonite iz bubnja.

1. Ambalažu i zaštitne folije kompletno uklonite sa uređaja.
→ "Odlaganje ambalaže u otpad", *Stranica 12*
2. Proverite da li uređaj ima vidljiva oštećenja.
3. Otvorite vrata.
4. Izvadite pribor iz bubnja.
5. Zatvorite vrata.

4.2 Obim isporuke

Kada otpakujete uređaj, proverite sve delove da li imaju transportnih oštećenja i da li je isporuka potpuna.

PAŽNJA!

Rad sa nepotpunim ili neispravnim priborom može da ugrozi funkciju uređaja ili dovede do materijalne štete i oštećenja uređaja.

- ▶ Nemojte da koristite uređaj sa nepotpunim ili neispravnim priborom.
- ▶ Pre rada u uređaj postavite odgovarajući pribor.
→ "Pribor", *Stranica 31*

Napomena: Uređaj je podvrgnut fabričkoj proveri ispravnosti. Usled toga u uređaju mogu postojati fleke od vode. Fleke nestaju nakon prvog ciklusa pranja.

Obim isporuke se sastoji od sledećih delova:

- Mašina za pranje i sušenje veša
- Prateća dokumentacija
- Transportni osigurači
→ "Uklanjanje transportnih osigurača", *Stranica 14*
- Kapice za pokrivanje
- Grana za fiksiranje odvodnog creva za vodu

4.3 Zahtevi za mesto postavljanja



UPOZORENJE

Opasnost od strujnog udara!

Uređaj poseduje delove koji su pod naponom. Dodirivanje delova koji su pod naponom je opasno.

- ▶ Uređaj nemojte koristiti bez ploče za prekrivanje.



UPOZORENJE

Opasnost od povrede!

Ukoliko radi na postolju, uređaj može da se prevrne.

- ▶ Pre puštanja u rad na postolju obavezno pričvrstite nogice uređaja pomoću držača → *Stranica 31*.

PAŽNJA!

Zamrznuta preostala voda u uređaju može da dovede do kvara uređaja.

- ▶ Uređaj nemojte postavljati i koristiti na otvorenom ili u prostorima koji su ugroženi mrazom.

Ako se uređaj nagne više od 40°, preostala voda iz uređaja može da iscuri i uzrokuje materijalnu štetu.

- ▶ Oprezno nagnite uređaj.
- ▶ Uređaj transportujte u uspravnom položaju.

Mesto postavljanja - Zahtevi

Postolje

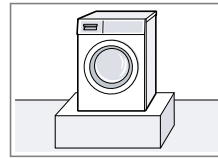

Uređaj pričvrstite pomoću držača
→ *Stranica 31*.

Mesto postavljanja - Zahtevi

Drvene grede

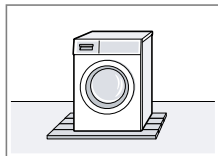

Uređaj postavite na vodootporna drvenu ploču (debljina najmanje 30 mm), koja je pričvršćena na pod.

Kuhinjski element

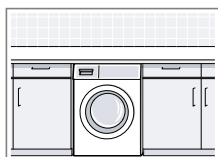

Uređaj postavite isključivo ispod kontinuirane radne ploče, koja je čvrsto povezana sa susjednim ormanima. Potrebna širina niše: 60 cm.

Na zidu

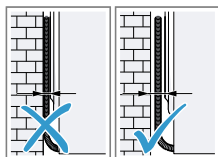

Nemojte da uglađujete kabl za napajanje i creva između zida i uređaja.

4.4 Uklanjanje transportnih osigurača

Uređaj je za transport osiguran transportnim osiguračima na zadnjoj strani uređaja.

Napomena: Sačuvajte zavrtnje za transportne osigurače i čaure za kasniji transport.

→ "Postavljanje transportnih osigurača", Stranica 53

1. Creva izvucite iz držača.

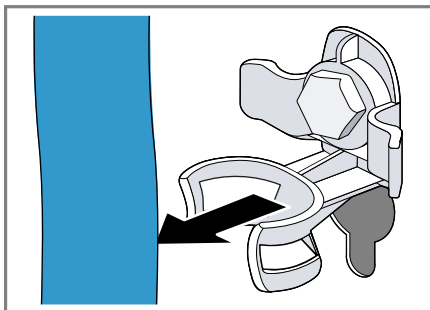

2. Otpustite sve zavrtnje 4 transportna osigurača pomoću ključa širine 13 ① i uklonite ih ②.

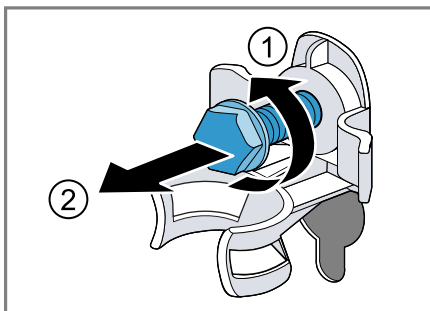

3. Mrežni priključni vod uklonite sa držača.

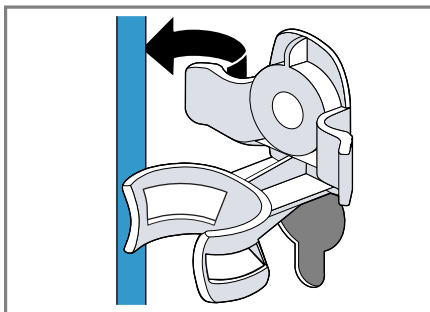

4. Uklonite 4 čaure.

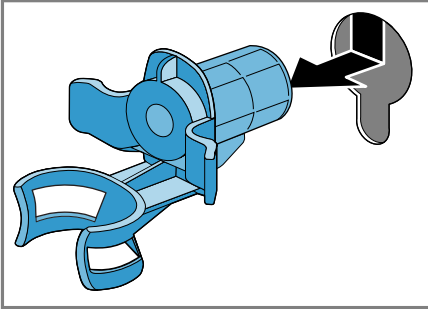

5. Umetnite 4 kapice.

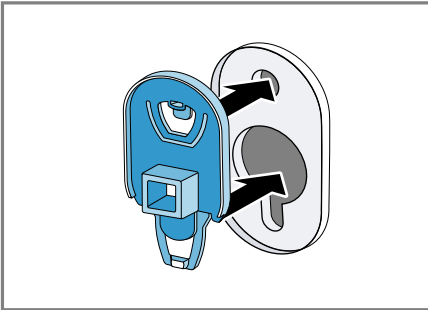

6. 4 kapice pomerite nadole.

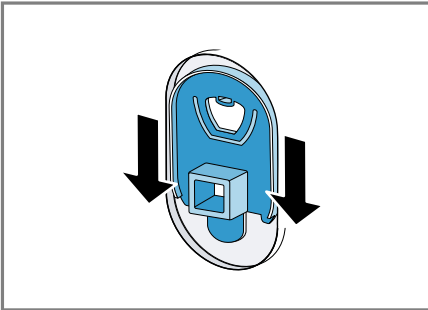

Napomena: Za postavljanje transportnih osigurača u uređaj radi transporta, ponovite ove korake obrnutim redosledom.

4.5 Priključivanje uređaja

Priključivanje dovodnog creva za vodu

⚠ UPOZORENJE

Opasnost od strujnog udara!

Uređaj poseduje delove koji su pod naponom. Dodirivanje delova koji su pod naponom je opasno.

- ▶ Električni Aquastop ventil nemojte potapati u vodu.

1. Dovodno crevo za vodu priključite na slavinu za vodu (26,4 mm = 3/4").

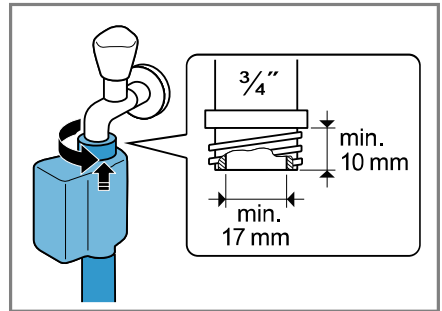

2. Slavinu za vodu pažljivo otvorite i proverite da li su priključna mesta zaptivena.

Vrste priključivanja odvoda vode

Informacije vam pomažu da ovaj uređaj priključite na odvod vode.

PAŽNJA!

Odvodno crevo za vodu je pri isušivanju pod pritiskom i može da se otkači sa instaliranog priključnog mesta.

- ▶ Odvodno crevo za vodu osigurajte od nesmotrenog otkačivanja.

Napomena: Obratite pažnju na visine isumpavanja.

Visine isumpavanja iznose: minimalno: 60 cm, maksimalno: 100 cm

Sifon

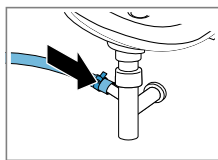

Priključno mesto osigurajte pomoću obujmice za crevo (24–40 mm).

Umivaonik

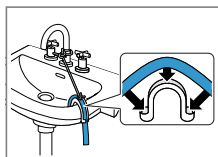

Crevo za odvod vode fiksirajte pomoću grane za fiksiranje → *Stranica 31* i osigurajte ga.

Plastična cev sa gumenom navlakom

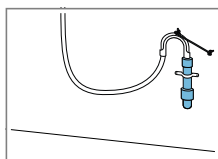

Crevo za odvod vode fiksirajte pomoću grane za fiksiranje → *Stranica 31* i osigurajte ga.

Električno priključivanje uređaja

Napomena: Vaša kućna električna instalacija za ovaj uređaj mora da odgovara lokalnim zakonskim uredbama i propisima o bezbednosti i treba da poseduje prekidač za neispravnu struju.

1. Mrežni utikač mrežnog priključnog voda uređaja utaknite u utičnicu u blizini uređaja.

Podatke o priključivanju uređaja možete pronaći u opciji Tehnički podaci → *Stranica 57*.

2. Proverite da li mrežni utikač čvrsto naleže.

4.6 Centriranje uređaja

Radi redukovanja zvukova i vibracija kao i izbegavanja šetanja uređaja, ispravno pozicionirajte uređaj.

1. Kontra navrtke otpustite okretanjem u pravcu kretanja kazaljke na satu pomoću ključa širine 17.

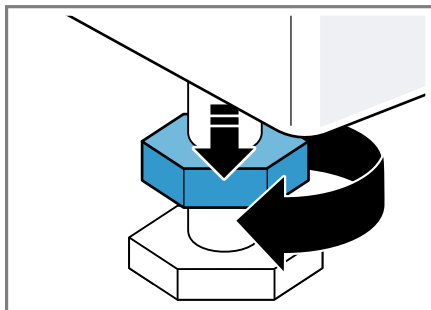

2. Za pozicioniranje uređaja okrecite nogice uređaja. Pomoću libele proverite ispravan položaj.

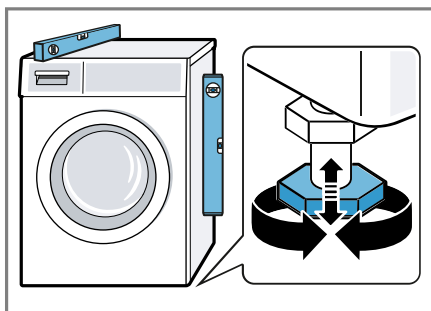

Sve nogice uređaja moraju čvrsto stajati na podu.

3. Kontra navrtke čvrsto zavrnite za kućište pomoću ključa širine 17.

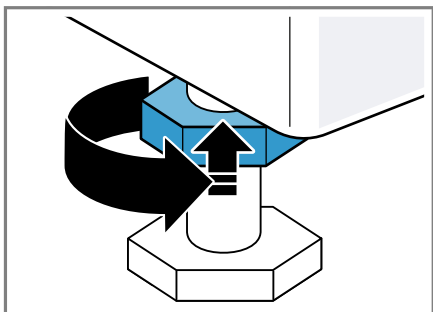

Nogicu uređaja pri tom čvrsto držite i ne podešavajte je po visini.

5 Upoznavanje sa uređajem

5.1 Uređaj

Ovde ćete naći pregled sastavnih delova uređaja.

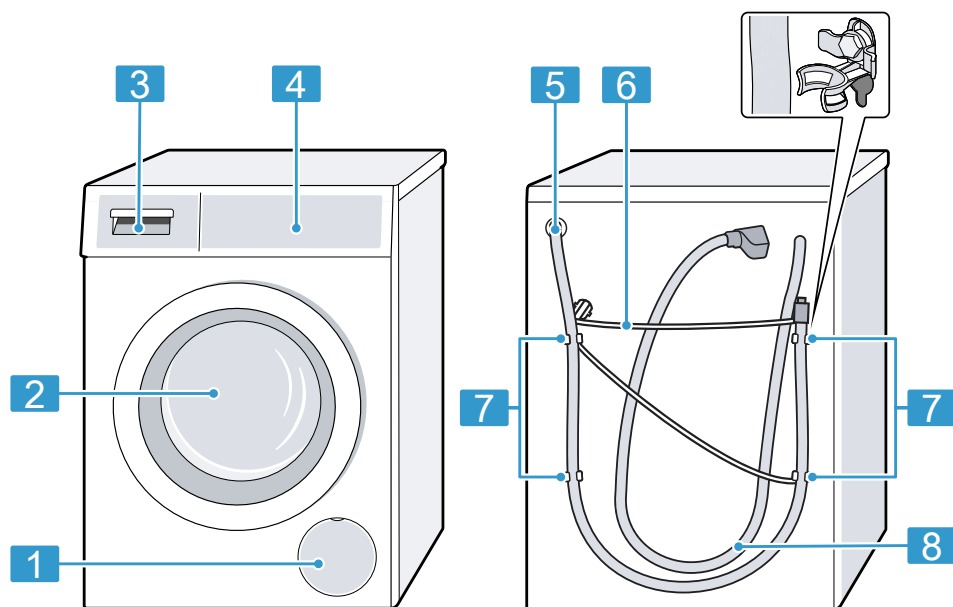

U zavisnosti od tipa uređaja, neki detalji na slici mogu da se razlikuju, na primer boja ili oblik.

1 Poklopac za održavanje pumpe za sapunicu
→ *Stranica 40*

2 Vrata

3 Pregrada za deterdžent za pranje veša
→ *Stranica 19*

4 Komandno polje
→ *Stranica 19*

5 Odvodno crevo za vodu
→ *Stranica 15*

6 Mrežni priključni vod
→ *Stranica 16*

7 Transportni osigurači
→ *Stranica 14*

8 Dovodno crevo za vodu
→ *Stranica 15*

5.2 Pregrada za deterdžent za pranje veša

Napomena: Vodite računa o informacijama proizvođača o upotrebi i doziranju deterdženta i sredstva za negu, kao i informacijama u opisima programa.

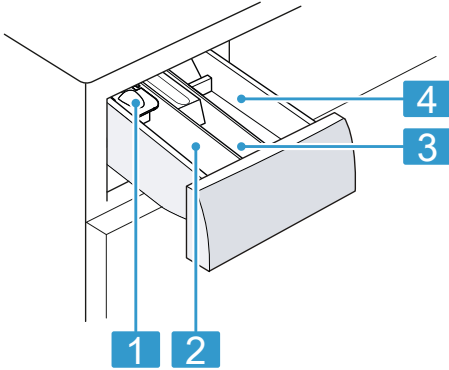

- | | |
|----------|--|
| 1 | Pomoć za doziranje tečnog deterdženta
→ "Upotreba pomoći za doziranje za tečni deterdžent za pranje veša", <i>Stranica 33</i> |
| 2 | Komora II: deterdžent za glavno pranje veša |
| 3 | Komora ☼: omekšivač |
| 4 | Komora I: deterdžent za pretpranje veša |

5.3 Komandno polje

Preko komandnog polja možete da podesite sve funkcije uređaja i da dobijate informacije o radnom stanju.

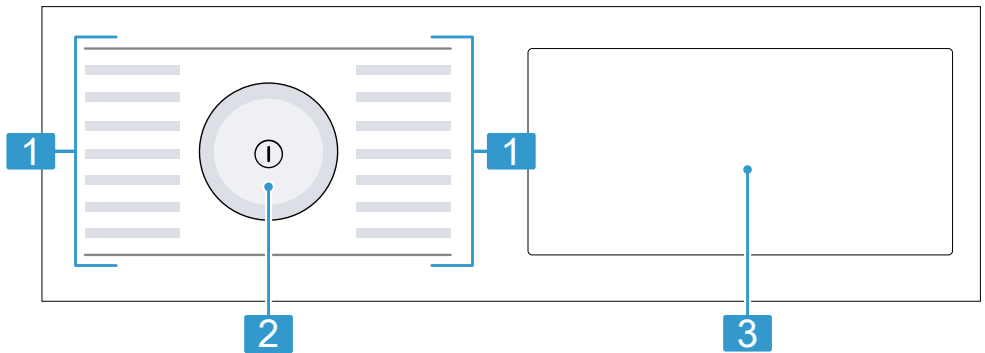

1 Programi → *Stranica 27*

2 Birač programa
→ *Stranica 32*

3 Tasteri i displej → Stranica 21

5.4 Logika rukovanja

Pojedini delovi displeja reaguju na dodir. Podešavanja ćete aktivirati pritiskom tastera. Aktivirana podešavanja su na displeju osvetljena. Možete da promenite ili deaktivirate aktivirana podešavanja, tako što ćete ponovo pritisnuti odgovarajuće tastere na displeju.

PAŽNJA!

Nasilno delovanje na displej može dovesti do oštećenja.

- ▶ Nemojte vršiti suviše jak pritisak na displej.
- ▶ Nemojte pritiskati na displej ostrim predmetima.

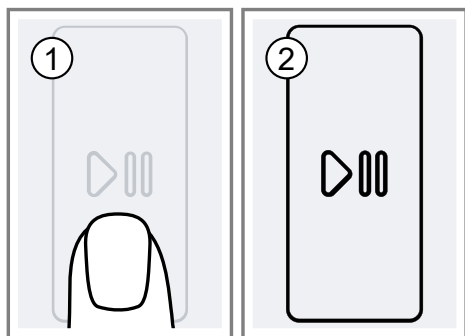

6 Pre prve upotrebe

Pripremite uređaj za upotrebu.

6.1 Pokretanje ciklusa pranja sa praznim bubnjem

Uređaj je detaljno ispitan pre napuštanja fabrike. Da biste uklonili eventualnu preostalu vodu, prvi put perite bez veša.

1. Pritisnite ①.

Postupak uključivanja traje nekoliko sekundi.

2. Podesite program 🌀 **Drum Clean**.
3. Zatvorite vrata.
4. Izvucite pregradu za deterdžent.
5. Sipajte prašak za veš sa izbeljivačem u komoru II.

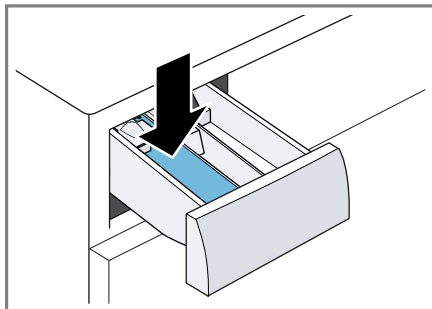

Radi izbegavanja prekomernog formiranja pene, upotrebite samo polovinu količine deterdženta koju proizvođač deterdženta preporučuje za blago zaprljan veš. Nemojte koristiti deterdžent za vunu ili deterdžent za osetljivi veš.

6. Ugurajte pregradu za deterdžent.
 7. Za pokretanje programa pritisnite ▷⏏.
- ✓ Displej prikazuje preostalo trajanje programa.
 - ✓ Nakon završetka programa, displej prikazuje: End.
8. Pokrenite prvi ciklus pranja ili pritisnite ① da biste isključili uređaj.
→ "Osnovno rukovanje",
Stranica 32

7 Displej



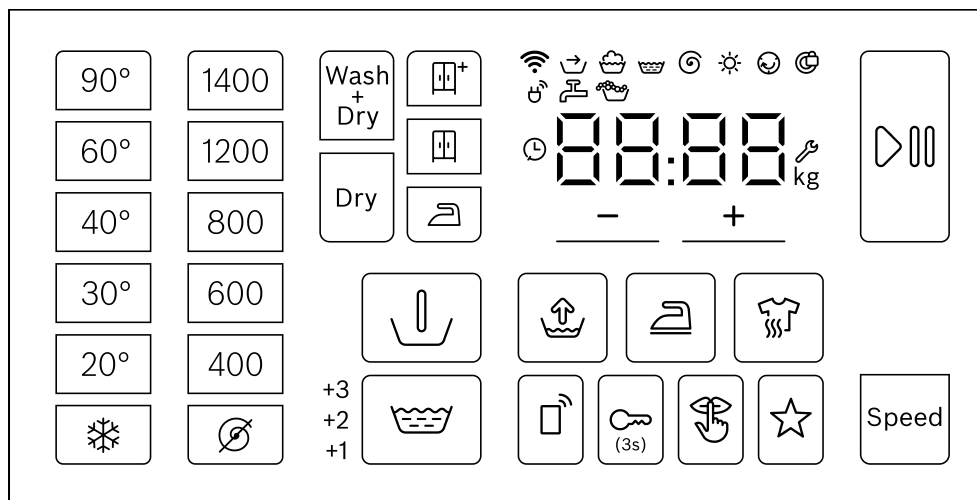

Na displeju se prikazuju aktuelne vrednosti podešavanja, mogućnosti izbora ili tekstovi napomena.



Primer prikaza na displeju

Displej	Naziv	Opis
0:40 ¹	Trajanje programa / preostalo vreme programa	Pretpostavljeno trajanje programa ili preostalo vreme programa u satima i minutima.
⌚ 8h ¹	Vreme završetka programa	→ "Tasteri", Stranica 23
6,0 ¹	Preporuka za količinu punjenja	Maksimalna količina za punjenje za podešeni program u kg.
➔	Prethodno tretiranje	Status programa
👑	Pranje	Status programa
👑	Ispiranje	Status programa
🌀	Centrifuga	Status programa
End	Završetak programa	Status programa
☀️	Sušenje	Status programa
☺️	Zaštita od gužvanja	Status programa







¹ Primer



Displej	Naziv	Opis
+1 +2 +3	Dodatno ispiranje	Aktivirani su dodatni ciklusi ispiranja. → "Tasteri", <i>Stranica 23</i>
	Wi-Fi	<ul style="list-style-type: none"> ■ svetli: uređaj je povezan sa kućnom mrežom. ■ treperi: uređaj sada pokušava da uspostavi vezu sa kućnom mrežom. → "Home Connect ", <i>Stranica 35</i>
	Menadžer energije	Uređaj je povezan sa Smart Energy sistemom (menadžerom energije).
	Prepoznavanje pene	Uređaj je detektovao suviše pene.
	Vrata	<ul style="list-style-type: none"> ■ svetli: vrata su blokirana i ne mogu se otvoriti. ■ isključeno: vrata su odblokirana i mogu se otvoriti.
	Slavina za vodu	<ul style="list-style-type: none"> ■ Nema pritiska vode. ■ Pritisak vode je suviše mali.
E:35 / -10 ¹	Greška	Kôd greške, prikaz greške, signalizacija greške.
¹ Primer		

8 Tasteri

Izbor podešavanja programa zavisi od podešenog programa.



Taster	Izbor	Opis
Ⓛ (mrežni prekidač)	<ul style="list-style-type: none"> ■ uključiti ■ isključiti 	Uključite ili isključite uređaj.
❄ - 90° (Izbor temperature)	❄ - 90	Prilagodite temperaturu. Podešena temperatura u °C.
⌀ - 1400 (Redukcija centrifuge)	⌀ - 1400	Prilagodite broj obrtaja centrifuge ili deaktivirajte centrifugiranje. Podešeni broj obrtaja centrifuge u o/min. Pomoću izbora ⌀ se vrši isušivanje vode i deaktivira se centrifugiranje. Veš ostaje u bubnju mokar.
▶⏸ (Dugme Pokretanje/Pauza)	<ul style="list-style-type: none"> ■ pokrenuti ■ prekinuti ■ pauzirati 	Pokrenite, prekinite ili pauzirajte program.
+ / -	do 24 sata	Definišite vreme završetka programa. Trajanje programa je već uključeno u podešene sate. Nakon početka programa prikazuje se trajanje programa.
🔍	Višestruki izbor	→ "Osnovna podešavanja", Stranica 38
Speed (Brzina)	<ul style="list-style-type: none"> ■ Aktivirati ■ Deaktivirati 	Aktivirajte ili deaktivirajte skraćeno trajanje programa. Napomena: Potrošnja energije se povećava. To ne utiče negativno na rezultat pranja.
↓	<ul style="list-style-type: none"> ■ aktivirati ■ deaktivirati 	Aktivirajte ili deaktivirajte predpranje, npr. za pranje jako zaprljanog veša.
👑 (Ispiranje plus)	<ul style="list-style-type: none"> ■ +1 ■ +2 ■ +3 	Aktivirajte ili deaktivirajte i do tri dodatna ciklusa ispiranja. Preporučuje se posebno za osetljivu kožu ili u područjima sa vrlo mekom vodom.
👑 (Ispiranje plus)	<ul style="list-style-type: none"> ■ aktivirati ■ deaktivirati 	Perite sa više vode. Preporučuje se kod naročito osetljive kože i za blago tretiranje veša.

Taster	Izbor	Opis
 (Zaštita od gužvanja.)	<ul style="list-style-type: none"> ■ Aktivirati ■ Deaktivirati 	<p>Aktivirajte ili deaktivirajte pranje sa redukovanim gužvanjem veša. Prilagođava se tok centrifugiranja i broj obrtaja centrifuge radi redukovanja gužvanja veša.</p> <p>Napomena: Veš nakon pranja ima veću preostalu vlagu. Radi redukovanja gužvanja okačite veš direktno nakon pranja.</p>
 (3s) (Osigurač za decu)	<ul style="list-style-type: none"> ■ Aktivirati ■ Deaktivirati 	→ "Zaključavanje za decu", Stranica 35
 (Memorija)	<ul style="list-style-type: none"> ■ memorisanje ■ podešavanje 	<p>Kada taster pritisnete otprilike 3 sekunde, memorisaćete individualna podešavanja programa.</p> <p>→ "Memorisanje podešavanja programa", Stranica 32</p> <p>Kada taster pritisnete nakratko, podešićete program sa individualnim podešavanjima programa.</p>
 (Tiše)	<ul style="list-style-type: none"> ■ Aktivirati ■ Deaktivirati 	<p>Aktiviranje ili deaktiviranje tihog režima, npr. za rad tokom noći. Signali za rukovanje i napomene se deaktiviraju i uređaj se prilagođava za tihi režim, npr. pomoću tihog pomernja bubnja.</p>
 (Hygiene Care)	<ul style="list-style-type: none"> ■ Aktivirati ■ Deaktivirati 	<p>Aktivirajte ili deaktivirajte blag prethodni tretman suvog veša pomoću vrućeg vazduha do 65 °C za povećane higijenske zahteve.</p> <p>Nakon prethodnog tretmana sa vrućim vazduhom, tkanine se peru na niskim temperaturama.</p> <p>Napomena: Osvetljenje bubnja ostaje aktivno i do otprilike 10 minuta nakon starta programa.</p>
Dry	<ul style="list-style-type: none"> ■ Aktivirati ■ Deaktivirati 	Aktivirajte ili deaktivirajte sušenje bez prethodnog pranja.
Wash+Dry	<ul style="list-style-type: none"> ■ Aktivirati ■ Deaktivirati 	Aktivirajte pranje sa narednim sušenjem.
 (Osušeno za peglanje)	<ul style="list-style-type: none"> ■ Aktivirati ■ Deaktivirati 	Rezultat sušenja određuje u kojoj meri je veš nakon kraja programa vlažan ili suv.

Taster	Izbor	Opis
 (Potpuno suv veš)	<ul style="list-style-type: none"> ■ Aktivirati ■ Deaktivirati 	Rezultat sušenja određuje u kojoj meri je veš nakon kraja programa vlažan ili suv.
 + (Potpuno suv veš+)	<ul style="list-style-type: none"> ■ Aktivirati ■ Deaktivirati 	Rezultat sušenja određuje u kojoj meri je veš nakon kraja programa vlažan ili suv.
 (Daljinski start)	<ul style="list-style-type: none"> ■ Aktivirati ■ Deaktivirati ■ Otvaranje menija Home Connect 	→ "Daljinsko pokretanje", Stranica 37



9 Željeni rezultat sušenja

Za pojedine programe je unapred definisan željeni rezultat sušenja. Željeni rezultat sušenja određuje u kojoj meri je veš nakon završetka programa suv ili vlažan.

Željeni rezultat sušenja	Veš	Rezultat sušenja
	Višeslojni, debeli veš koji se sporo suši.	Veš je suv.
	Normalan, jednoslojni veš.	Veš je suv.
	Normalan, jednoslojni veš	Veš je nakon sušenja i dalje blago vlažan. Za redukciju gužvanja, veš opeglajte direktno nakon sušenja ili još vlažan veš okačite da se osuši.





9.1 Promena željenog rezultata sušenja

Za pojedine programe možete da promenite željeni rezultat sušenja, da bi veš bio suvlji ili vlažniji.

1. Podesite program za pranje i sušenje ili za sušenje.
→ "Programi", *Stranica 27*
- ✓ Displej prikazuje zadati rezultat sušenja.
2. Pritisnite  ,  ili  .

10 Programi









Napomena: Etikete sa uputstvima za negu na vešu pružaju dodatne napomene za izbor programa.

Program	Opis	Maks. punjenje (kg)	Maks. punjenje (kg)
		Pranje	Sušenje
Cottons  (Pamuk)	Pranje otpornih tkanina od pamuka, lana i mešovitih vlakana. Pogodno i kao vremenski skraćeni program za normalno zaprljan veš, ako aktivirate Speed . Podešavanje programa: <ul style="list-style-type: none"> ■ maks. 90 °C ■ maks. 1400 obr/min 	10,0 5,0 ¹	6,0
Eco 40-60	Pranje tkanina od pamuka, lana i mešovitih vlakana. Napomena: Tkanine koje se prema simbolu nege mogu prati na temperaturama od 40 °C  do 60 °C  , mogu da se peru zajedno. Efekat pranja odgovara najboljoj mogućoj klasi efekata pranja prema zakonskim propisima. Temperatura pranja se za ovaj program prilagođava automatski prema količini punjenja, da bi se postigao najbolji mogući efekat pranja. Temperatura pranja ne može da se promeni. Podešavanje programa: Napomena: Za ovaj program se temperatura ne može podesiti, već se ona automatski određuje. <ul style="list-style-type: none"> ■ maks. – °C ■ maks. 1400 obr/min 	10,0	6,0
Easy-Care  (Lako za održavanje)	Pranje tkanina od sintetike i mešovitih vlakana. Podešavanje programa: <ul style="list-style-type: none"> ■ maks. 60 °C ■ maks. 1400 obr/min 	4,0	2,5





¹ **Speed** aktivirano

² Sušenje nije moguće





³ Pranje nije moguće

Program	Opis	Maks. punjenje (kg)	Maks. punjenje (kg)
		Pranje	Sušenje
Mix  (Miks)	Pranje tkanina od pamuka, lana, sintetike i mešovitih vlakana. Pogodno za lako zaprljan veš. Podešavanje programa: ■ maks. 60 °C ■ maks. 1400 obr/min	4,0	2,5
Delicates/ Silk  (Osetljiv veš/ Svila)	Pranje osetljivih, perivih tkanina od svile, viskoze i sintetike. Koristite deterdžent za osetljivi veš ili svilu. Napomena: Naročito osetljive tkanine ili materijale sa kukama ili omčama perite u mreži za veš. Podešavanje programa: ■ maks. 40 °C ■ maks. 800 obr/min	2,0	– ²
 Wool  (Vuna)	Pranje tkanina za ručno pranje ili tkanina pogodnih za mašinsko pranje od vune ili sa procentom vune. Kako se veš ne bi skupio, bubanj pomera tkanine naročito blago i sa dugim pauzama. Koristite deterdžent za vunu. Podešavanje programa: ■ maks. 40 °C ■ maks. 800 obr/min	2,0	1,0
 Rinse (Ispiranje)	Ispiranje sa naknadnim centrifugiranjem i isušivanjem vode. Podešavanje programa: maks. 1400 obr/min	–	–
 Spin/Dra- in (Centrifuga/Is- pumpavanje)	Centrifugiranje i isušivanje vode. Ukoliko želite samo isušivanje vode, aktivirajte  . Veš se ne centrifugira. Podešavanje programa: maks. 1400 obr/min	–	–
Additional Pro- grams  (Dodatni pro- grami)	Dodatne programe izaberite direktno preko Home Connect aplikacije. Opise programa možete pogledati u Home Connect aplikaciji.	–	–

¹ Speed aktivirano² Sušenje nije moguće³ Pranje nije moguće

Program	Opis	Maks. punje- nje (kg)	Maks. punje- nje (kg)
		Pra- nje	Suše- nje
	<p>Napomena: Uređaj mora biti povezan sa kućnom mrežom i da bude registrovan u Home Connect aplikaciji. → "Home Connect ", Stranica 35</p>		
 Sportswear (Sportske)	<p>Pranje sportskih tkanina i tkanina za slobodno vreme od sintetike, mikrofibera i filca. Koristite deterdžent za pranje sportskih tkanina. Nemojte koristiti omekšivač. Savet: Jako zaprljan veš perite u programu Easy-Care . Podešavanje programa:</p> <ul style="list-style-type: none"> ■ maks. 40 °C ■ maks. 800 obr/min 	2,0	2,0
 Drum Clean (Čišćenje bubnja)	<p>Čišćenje i nega bubnja. Program koristite u sledećim situacijama:</p> <ul style="list-style-type: none"> ■ Pre prve upotrebe ■ Ako često perete veš na temperaturi pranja 40 °C i niže ■ Nakon dužeg odsustva <p>Koristite prašak za pranje veša koji sadrži izbeljivač. Sipajte prašak za pranje veša koji sadrži izbeljivač u komoru II za glavno pranje veša. → "Pregrada za deterdžent za pranje veša", Stranica 19 Kako biste sprečili stvaranje prekomerne pene, količinu deterdženta podelite napola. Nemojte koristiti omekšivač. Nemojte koristiti deterdžent za vunu, deterdžent za osetljiv veš ili tečni deterdžent.</p>	- ³	- ²
 Iron Assist (Osvežavanje)	<p>Redukovanje gužvanja i mirisa iz vazduha u odelima i tkaninama od pamuka i perja. Savet: Posle završetka programa, odmah izvadite tkanine kako biste izbegli gužvanje.</p>	- ³	1,0

¹ **Speed** aktivirano² Sušenje nije moguće³ Pranje nije moguće

Program	Opis	Maks. punje- nje (kg) Pra- nje	Maks. punje- nje (kg) Suše- nje
<p>Napomene</p> <ul style="list-style-type: none"> ■ Tkanine se ne suše i ne čiste. ■ Ukoliko program  Iron Assist koristite često bez pranja između, u uređaju mogu nastati neprijatni mirisi. 			
 My Time	<p>Pranje tkanina od pamuka, lana, sintetike i mešovityh vlakana. Kratki program za blago do normalno zaprljane partije veša.</p> <p>Napomena: Ako tkanine ne želite da perete, već samo da sušite, pritisnite Dry .</p> <p>Podేశavanje programa:</p> <ul style="list-style-type: none"> ■ maks. 40 °C ■ maks. 1200 obr/min 	2,0	6,0
 Super Quick 15'  Wash & Dry 60' (Brzi 15'/Pranje i sušenje 60')	<p>Pranje tkanina od pamuka, lana, sintetike i mešovityh vlakana. Kratki program za blago zaprljane male partije veša.</p> <p>Podేశavanje programa:</p> <ul style="list-style-type: none"> ■ maks. 40 °C ■ maks. 1200 obr/min 	2,0	1,0
<p>¹ Speed aktivirano</p> <p>² Sušenje nije moguće</p> <p>³ Pranje nije moguće</p>			

11 Pribor

Koristite originalni pribor. On je specijalno prilagođen za vaš uređaj.

	Upotreba	Broj za poručivanje
Produžetak za dovodno crevo za vodu	Produžite dovodno crevo za vodu za hladnu vodu ili Aquastop (2,50 m).	WMZ2381
Vežice za držanje	Poboljšajte siguran stav uređaja.	WMZ2200
Cevni luk	Fiksirajte odvodno crevo za vodu.	00655300
Umetak za tečni deterdžent	Dozirajte tečni deterdžent.	00605740
Sredstvo za čišćenje mašine za pranje veša	Sredstvo za čišćenje i negu unutrašnjosti uređaja.	00311929

12 Veš

12.1 Pripremanje veša

PAŽNJA!

Predmeti koji su ostali u vešu mogu da oštete veš i bubanj.

- ▶ Pre rada iz džepova veša uklonite sve predmete.

Napomena

Ako pripremite veš, sačuvaćete uređaj i tkanine.

- Četkom očistite pesak i zemlju
- Veš sortirajte prema boji i tkanini i vodite računa o oznakama na etiketi
- Zatvorite sve rajsferšluse, čičak trake, kukice i omče
- Zavežite platnene pojaseve i trake
- Uklonite kugle sa zavesa i olovne trake
- Male ili osetljive komade veša perite u mreži za pranje
- Velike i male komade veša perite zajedno

- Veš sa svežim flekama operite odmah
- Veš sa osušenim flekama tretirajte pre pranja i operite nekoliko puta
- Veš raširite i stavite u bubanj
- Pre sušenja centrifugirajte veš

13 Deterdžent za pranje veša i sredstvo za negu

Informacije proizvođača o upotrebi i doziranju možete pogledati na ambalaži.

Napomene

- Kada koristite tečne deterdžente koristite deterdžent koji samostalno teče
- Nemojte mešati različite tečne deterdžente
- Nemojte mešati deterdžent za pranje veša i omekšivač
- Nemojte koristiti proizvode koji su dugo stajali i jako stvrdnute proizvode

- Nemojte koristiti sredstva koja sadrže rastvarače, nagrizajuća sredstva ili sredstva na bazi nekog gasa
- Sredstva za farbanje koristite štedljivo, so može da nagrize nerđajući čelik
- U uređaju nemojte koristiti sredstva za uklanjanje boje

14 Osnovno rukovanje

14.1 Uključivanje uređaja

Zahtev: Uređaj je pravilno postavljen i priključen.

→ "Postavljanje i priključivanje", Stranica 12

- ▶ Pritisnite  .
Postupak uključivanja traje nekoliko sekundi.

Napomena: Osvetljenje bubnja se automatski isključuje.

14.2 Podešavanje programa

1. Okrenite birač programa i postavite ga na željeni program.
→ "Programi", Stranica 27
2. Ukoliko želite, prilagodite podešavanja programa.
→ "Prilagođavanje podešavanja programa", Stranica 32

14.3 Prilagođavanje podešavanja programa

Zahtev: Podešen je program.

→ "Podešavanje programa", Stranica 32

- ▶ Prilagodite podešavanja programa.
→ "Tasteri", Stranica 23



Vodite računa o informacijama na temu Logika rukovanja
→ Stranica 20.

Napomena: Podešavanja programa se ne memorišu trajno za program.

14.4 Memorisanje podešavanja programa

Možete da sačuvate vaša individualna podešavanja programa kao favorite.

Zahtevi

- Podešen je program.
→ "Podešavanje programa", Stranica 32
- Podešavanja programa su prilagođena.
→ "Prilagođavanje podešavanja programa", Stranica 32
- ▶ Držite pritisnuto  oko 3 sekunde. Za pozivanje sačuvanog programa pritisnite .

Napomena: Za prepisivanje sačuvanog programa, ponovite ove korake.

14.5 Umetanje veša

Napomena: Kako biste izbegli pojavu gužvanja, vodite računa o maksimalnom punjenju za programe.
→ "Programi", Stranica 27

Zahtevi

- Veš je pripremljen i sortiran.
→ "Veš", Stranica 31
- Bubanji je prazan.

1. Otvorite vrata.
2. Ubacite veš u bubanj.
3. Zatvorite vrata.

Uverite se da se veš nije zaglavio u vratima.

14.6 Upotreba pomoći za doziranje za tečni deterdžent za pranje veša

Ukoliko ste poručili pomoć za doziranje kao pribor, morate je umetnuti.

1. Izvucite pregradu za deterdžent.
2. Umetak pritisnite nadole i izvadite pregradu za deterdžent.

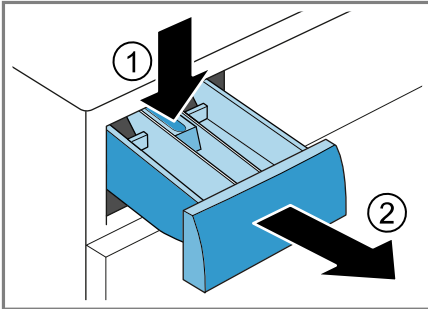

3. Umetnite pomoć za doziranje.

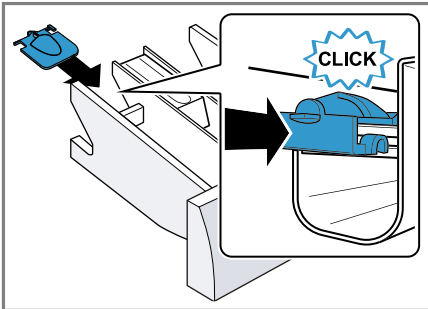

4. Umetnite pregradu za deterdžent.

14.7 Upotreba pomoći za doziranje tečnog deterdženta

Za doziranje tečnog deterdženta, u pregradi za deterdžent možete koristiti pomoć za doziranje.

1. Izvucite pregradu za deterdžent.

2. Pomoć za doziranje gurnite unapred.

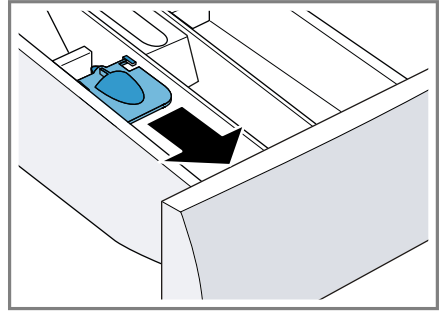

3. Pomoć za doziranje spustite nadole i uklopite.

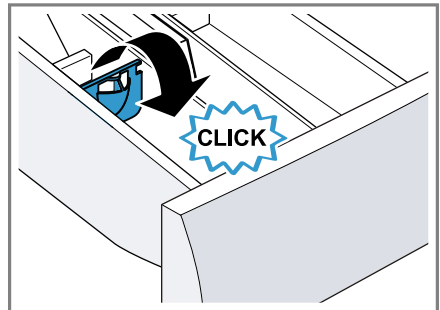

4. Ugurajte pregradu za deterdžent.

14.8 Sipanje deterdženta za pranje veša i sredstva za negu

Napomene

- Pomoć za doziranje za tečni deterdžent nemojte koristiti za gelove za pranje veša, omekšivače, aktivirano predpranja ili Spremno u-vremena.
- Vodite računa o napomenama na temu Deterdžent za pranje veša i sredstvo za negu → *Stranica 31*.



1. Izvucite pregradu za deterdžent.
2. Sipajte deterdžent za pranje veša. → "Pregrada za deterdžent za pranje veša", *Stranica 19*

3. Ukoliko želite, sipajte sredstvo za negu.
4. Ugurajte pregradu za deterdžent.

14.9 Startovanje programa

Zahtev: Podešen je program.



→ "Podešavanje programa",
Stranica 32

1. Pritisnite  .
 - ✓ Bubanj se okreće i vrši se prepoznavanje punjenja, koje može da traje do 2 minuta, nakon čega u bubanj ulazi voda.
 - ✓ Displej prikazuje trajanje programa ili vreme završetka programa.
 - ✓ Nakon završetka programa, displej prikazuje: End.
2. Kada displej prikazuje  , veš se ne centrifugira. Nakon ispiranja, voda se isušuje.

Napomena: Ukoliko ne izvadite veš nakon završetka programa, nakon 15 minuta se pokreće redukovanje gužvanja koje traje oko 30 minuta. Displej prikazuje **0:00** i  . Pritisnite bilo koje mesto na displeju da biste prekinuli redukovanje gužvanja i izvadili veš.



14.10 Natapanje veša

Napomena: Nije potreban dodatni deterdžent za pranje veša. Sapunica od pranja se potom koristi za pranje.



1. Pokrenite program.
2. Za pauziranje programa, nakon otpr. 10 minuta pritisnite  .
3. Za nastavak programa, nakon željenog vremena natapanja pritisnite  .

14.11 Naknadno stavljanje veša

Nakon starta programa možete u zavisnosti od statusa programa naknadno da stavite ili izvadite veš.



1. Pritisnite  .
 - Uređaj pauzira tokom pranja.
 - Uređaj tokom sušenja proverava da li je moguće naknadno dodavanje veša.
 - Napomena:** Ukoliko želite naknadno da stavite veš, pogledajte napomene na displeju.
→ "Displej", Stranica 22
2. Otvorite vrata.
3. Naknadno stavite ili izvadite veš.
4. Zatvorite vrata.
5. Pritisnite  .

14.12 Prekinite program pranja

1. Pritisnite  .
2. Otvorite vrata.
 - Ukoliko su temperatura i nivo vode visoki, vrata ostaju blokirana radi sigurnosti.
 - Ukoliko je temperatura visoka, pokrenite program  **Rinse**.
 - Ukoliko je nivo vode visok, pokrenite program  ili podesite odgovarajući program za isušivanje.
→ "Programi", Stranica 27
3. Izvadite veš.
→ "Vađenje veša", Stranica 35

14.13 Prekid programa sušenja

1. Pritisnite  .
 - ✓ Uređaj se isključuje.
2. Ponovo uključite uređaj.

3. Za pokretanje postupka hlađenja: Izaberite program  **My Time-Dry**.
4. Pritisnite .

14.14 Vađenje veša

1. Otvorite vrata.
2. Izvadite veš iz bubnja.

14.15 Isključivanje uređaja

1. Pritisnite .
2. Gumenu manžetnu osušite i uklonite strana tela.

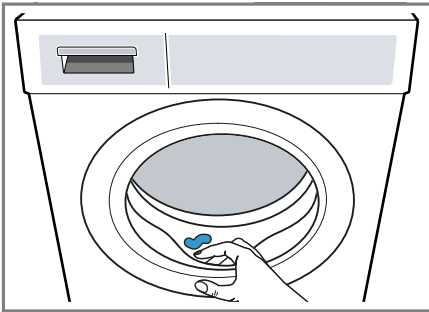

3. Vrata uređaja i pregradu za deterđent za pranje veša ostavite otvorenu, da zaostala voda može da se osuši.

15 Zaključavanje za decu

Zaštitite uređaj od neželjenog upravljanja na upravljačkim elementima.

15.1 Aktiviranje zaključavanja za decu

- ▶ Pritisnite  (**3s**) otpr. 3 sekunde.
- ✓ Upravljački elementi su blokirani.
- ✓ Zaštita za decu ostaje aktivna i nakon isključivanja uređaja i nestanka struje.

15.2 Deaktiviranje zaključavanja za decu

Zahtev: Za deaktiviranje zaštite za decu, uređaj mora biti uključen.

- ▶ Pritisnite  (**3s**) otpr. 3 sekunde.

16 Home Connect

Ovaj uređaj podržava povezivanje sa mrežom. Povežite svoj uređaj sa mobilnim krajnjim uređajem, da biste preko Home Connect aplikacije rukovali funkcijama, prilagođavali osnovna podešavanja ili nadgledali trenutno radno stanje.

Home Connect usluge nisu dostupne u svim zemljama. Dostupnost Home Connect funkcije zavisi od dostupnosti Home Connect usluga u vašoj zemlji. Informacije o tome naći ćete na: www.home-connect.com.

Aplikacija Home Connect će vas voditi kroz postupak prijavljivanja. Da biste izvršili podešavanja, sledite korake u Home Connect aplikaciji.

Saveti

- Obratite pažnju na isporučenu dokumentaciju za Home Connect.
- Takođe se pridržavajte i napomena u Home Connect aplikaciji.

Napomene

- Obratite pažnju na napomene o bezbednosti u ovom uputstvu za upotrebu i vodite računa o tome da se one poštuju i kada uređajem upravljate putem Home Connect aplikacije.
 - "Bezbednost", Stranica 4
- Rukovanje na samom uređaju uvek ima prioritet. Tada nije moguće rukovanje putem Home Connect aplikacije.

16.1 Podešavanje aplikacije Home Connect

1. Instalirajte aplikaciju Home Connect na mobilnom krajnjem uređaju.



1

2. Pokrenite aplikaciju Home Connect i podesite pristup za Home Connect.

Aplikacija Home Connect će vas voditi kroz postupak prijavljivanja.

16.2 Podešavanje Home Connect

Zahtevi

- Aplikacija Home Connect je podešena na mobilnom krajnjem uređaju.
 - Na ruteru je aktiviran Wi-Fi.
 - Uređaj je u dometu kućne WLAN mreže (Wi-Fi) na mestu na kom je postavljen.
1. Skenirajte QR kôd koristeći aplikaciju Home Connect.



2. Pratite uputstva u aplikaciji Home Connect.

16.3 Aktiviranje Wi-Fi mreže na uređaju

Napomena: Kada je Wi-Fi aktiviran, povećava se potrošnja energije u odnosu na vrednosti koje su navedene u tabeli sa vrednostima potrošnje.

1. Pritisnite otpr. 3 sekunde.
2. Program podesite na poziciju 4.
 - ✓ Displej prikazuje "Con".
3. Pritisnite , sve dok displej ne prikaže "on".
 - ✓ Wi-Fi je aktiviran.

Napomena: Kada je aktiviran Wi-Fi, uređaj se ne isključuje automatski.

16.4 Deaktiviranje Wi-Fi mreže na uređaju

1. Pritisnite najmanje 3 sekunde.
2. Program podesite na poziciju 4.
 - ✓ Na displeju se prikazuje "Con".
3. Pritisnite , sve dok displej ne prikaže "oFF".
 - ✓ Wi-Fi je deaktiviran.

Napomena: Prilikom ponovnog uključivanja automatski se ponovo uspostavlja Wi-Fi veza.

16.5 Resetovanje podešavanja mreže uređaja

1. Pritisnite najmanje 3 sekunde.
2. Program podesite na poziciju 5.
 - ✓ Na displeju se prikazuje "rES".
3. Pritisnite .
 - ✓ Na displeju se prikazuje "YES" .

¹ Apple App Store i Apple App Store su zaštićene marke kompanije Apple Inc. Google Play i Google Play su zaštićene marke kompanije Google LLC.



4. Pritisnite  .
- ✓ Podešavanja mreže se resetuju.
 - ✓ Kada se na displeju prikaže **End**, podešavanja mreže su resetovana.

16.6 Daljinsko pokretanje

Odobrovanje uređaja za daljinsko pokretanje preko aplikacije Home Connect.



Napomena

Daljinsko pokretanje se deaktivira iz sigurnosnih razloga ako su ispunjeni sledeći uslovi:



- Otvorili ste vrata uređaja.
- Pritisnuli ste , kako biste pauzirali program.
- Pritisnuli ste .
- Uređaj se isključuje.
- Nakon nestanka električne struje.

Aktiviranje daljinskog pokretanja

Zahtevi

- Uređaj je povezan sa kućnom WLAN mrežom (Wi-Fi).
- Uređaj je povezan sa aplikacijom Home Connect.
- Izabran je neki program.
- Vrata uređaja su zatvorena.
- ▶ Pritisnite .
- ✓  svetli i uređaj je odobren za daljinsko pokretanje preko aplikacije Home Connect.

Deaktiviranje daljinskog pokretanja

- ▶ Pritisnite .
- ✓  se gasi.

16.7 Zaštita ličnih podataka

Pridržavajte se napomena u vezi sa zaštitom ličnih podataka.

Kada se vaš uređaj prvi put poveže sa kućnom mrežom koja je povezana sa internetom, tada vaš uređaj šalje

Home Connect serveru sledeće kategorije podataka (prva registracija):

- jednoznačnu oznaku uređaja (sa stoji se od šifri uređaja i MAC adrese ugrađenog Wi-Fi komunikacionog modula),
- sigurnosni sertifikat Wi-Fi komunikacionog modula (radi informaciono-tehnološkog osiguranja veze),
- aktuelnu verziju softvera i verziju hardvera kućnog uređaja,
- status nekog eventualnog prethodnog vraćanja na fabrička podešavanja.

Ovom prvom registracijom se priprema upotreba Home Connect funkcionalnosti i potrebna je tek kada poželite da prvi put koristite Home Connect funkcionalnosti.

Napomena: Imajte na umu da se Home Connect funkcionalnosti mogu upotrebljavati samo u kombinaciji sa Home Connect aplikacijom. Informacije o zaštiti ličnih podataka mogu da se pozovu unutar Home Connect aplikacije.

17 Osnovna podešavanja

Osnovna podešavanja uređaja možete da prilagodite svojim potrebama.

17.1 Pregled osnovnih podešavanja

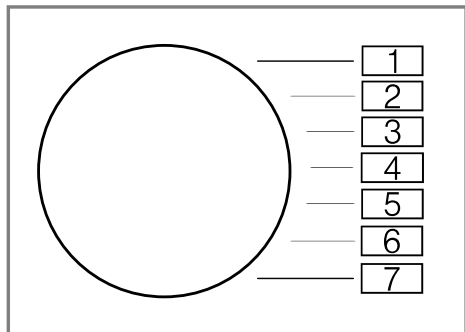

Osnovno podešavanje	Pozicija programa	Vrednost	Opis
Završni signal	1	0 (isklj.) 1 (tiho) 2 (srednje) 3 (glasno) 4 (veoma glasno)	Podesite jačinu signala nakon završetka programa.
Signali tastera	2	0 (isklj.) 1 (tiho) 2 (srednje) 3 (glasno) 4 (veoma glasno)	Podesite jačinu signala za izbor tastera.
Osvetljenost displeja	3	1 (slaba) 2 (umerena) 3 (jaka) 4 (veoma jaka)	Podesite osvetljenost displeja.

¹ Primer

Osnovno podešavanje	Pozicija programa	Vrednost	Opis
Podsetnik za čišćenje bubnja Podsetnik za čišćenje bubnja	4	0 (isklj.) 1 (uklj.)	Aktivirajte ili deaktivirajte podsetnik za čišćenje bubnja.
Brojač programa	5	42 ¹	Prikažite broj završenih programa.

¹ Primer

17.2 Promena osnovnih podešavanja

1. Za pozivanje osnovnih podešavanja, pritisnite .
- ✓ Displej prikazuje izabrano osnovno podešavanje i aktuelnu vrednost.
2. Izaberite željeno osnovno podešavanje.
→ "Pregled osnovnih podešavanja", Stranica 38
3. Za promenu vrednosti, pritisnite - / +.
4. Za memorisanje izmene, isključite uređaj.

- ▶ Nakon svakog korišćenja, ostavite otvorena vrata i pregradu za deterđent kako bi se uređaj osušio.
- ▶ Pokrenite program  **Drum Clean** bez veša sa sredstvom za negu unutrašnjosti uređaja
→ "Pribor", Stranica 31 ili sa praškom za pranje veša koji sadrži izbeljivač.

18.2 Čišćenje pregrade za deterđent za pranje veša

1. Izvucite pregradu za deterđent.
2. Umetak pritisnite nadole i izvadite pregradu za deterđent.

18 Čišćenje i održavanje

Da bi vaš uređaj dugo ostao funkcionalan, pažljivo ga čistite i održavajte.

18.1 Čišćenje bubnja



OPREZ

Opasnost od povrede!

Konstantno pranje na niskim temperaturama i nedovoljno ventiliranje uređaja mogu oštetiti bubanj i dovesti do povreda.

- ▶ Redovno koristite program za čišćenje bubnja ili perite na temperaturama od najmanje 60 °C.

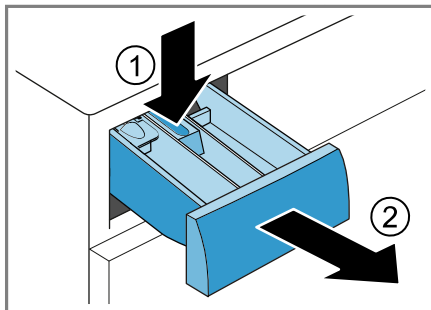

sr Čišćenje i održavanje

3. Umetak izvucite povlačenjem odozdo nagore.

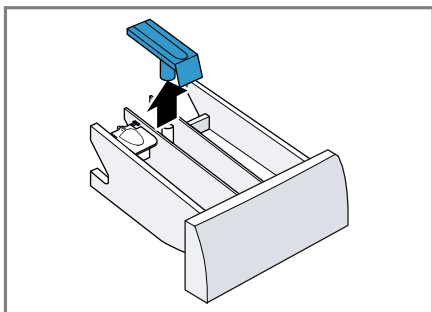

4. Pregradu za deterdžent za pranje veša i umetak očistite vodom i četkom i osušite ih.

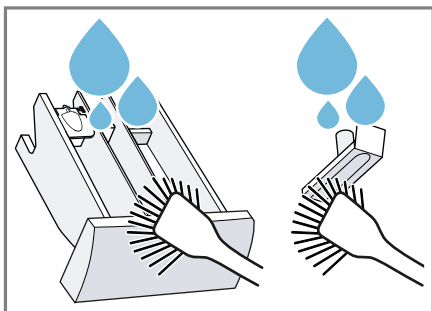

5. Stavite umetak tako da ulegne.

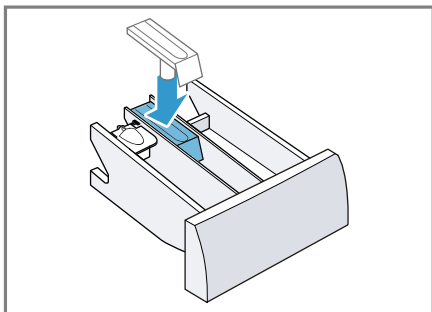

6. Očistite otvor za pregradu za deterdžent za pranje veša.

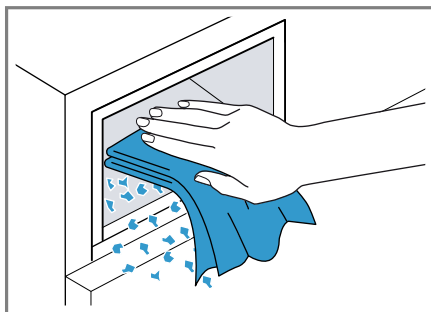

7. Ugurajte pregradu za deterdžent.

18.3 Čišćenje pumpe za sapunicu

Redovno čistite pumpu za sapunicu najmanje jednom godišnje i ukoliko postoji smetnja, npr. ako je zapušena ili ukoliko se čuje zveketanje.

Pražnjenje pumpe za sapunicu

1. Zatvorite slavinu za vodu.
2. Isključite uređaj.
→ "Isključivanje uređaja",
Stranica 35
3. Mrežni utikač uredjaja odvojite sa strujne mreže.
4. Otvorite i skinite klapnu za održavanje.

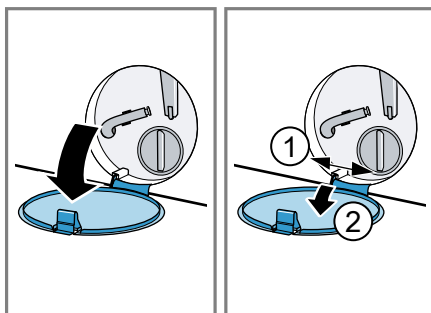

5. Ispod otvora podmetnite posudu dovoljne veličine.

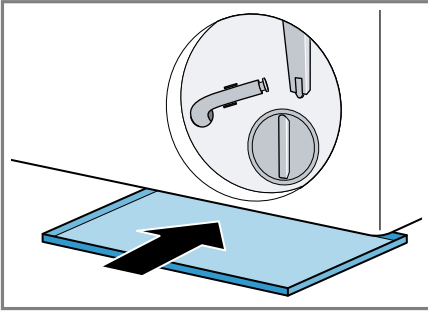

6. Crevo za pražnjenje izvadite iz držača.

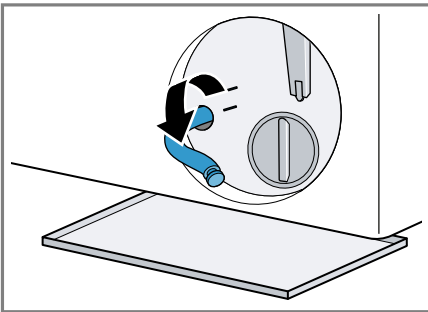

7. **⚠ OPREZ - Opasnost od opekotina!** Sapunica se prilikom pranja na visokim temperaturama zagreva.
- ▶ Nemojte dodirivati vruću sapunicu. Kako bi sapunica za pranje mogla da oteče u posudu, skinite kapicu za zatvaranje.

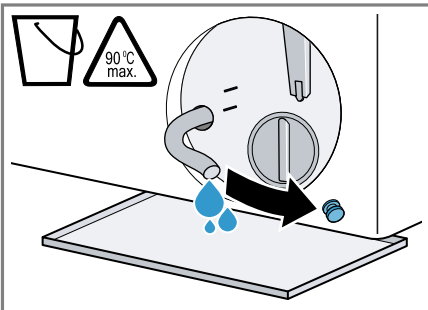

8. Pritisnite kapicu za zatvaranje.

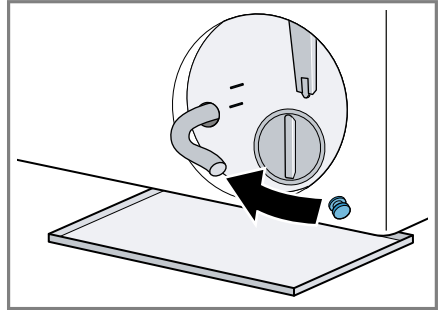

9. Zaglavite crevo za pražnjenje u držač.

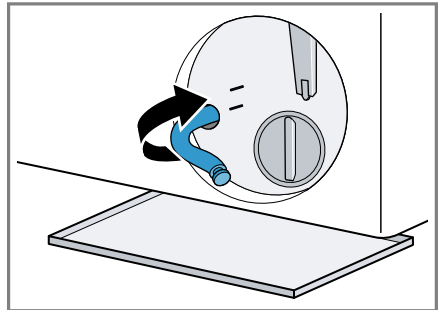

Čišćenje pumpe za sapunicu

Zahtev: Pumpa za sapunicu je prazna. → *Stranica 40*

1. Pošto se u pumpi za sapunicu može nalaziti preostala voda, oprezno odvrnite poklopac pumpe.

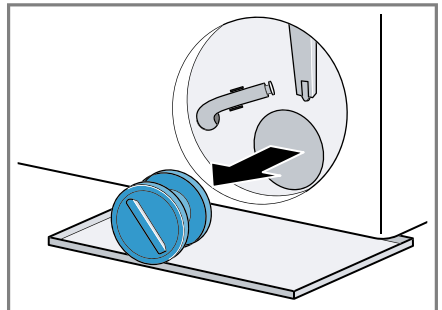

sr Čišćenje i održavanje

2. Očistite unutrašnjost, navoj poklopca pumpe i kućište pumpe.

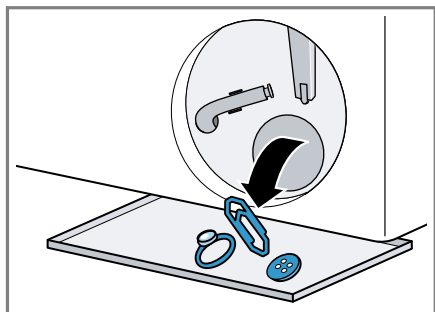

3. Postavite poklopac pumpe.

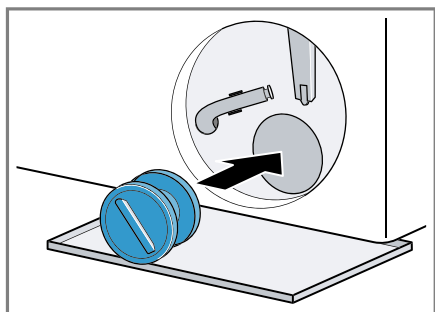

4. Do kraja zavrните poklopac pumpe.

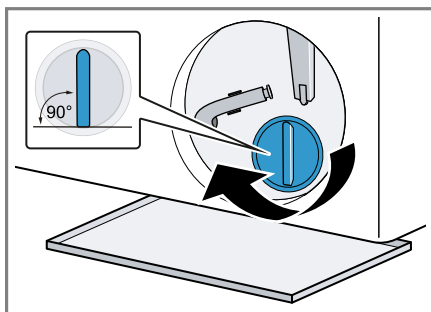

Ručka poklopca pumpe mora da stoji vertikalno.

5. Postavite i zatvorite klapnu za održavanje.

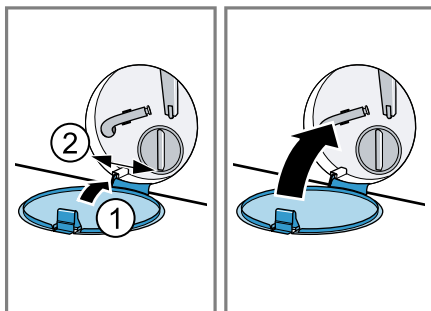

19 Otklanjanje smetnji

Manje smetnje na uređaju možete sami da otklonite. Pre nego što se obratite korisničkom servisu, pogledajte informacije za otklanjanje smetnji. Tako ćete izbeći nepotrebne troškove.



UPOZORENJE



Opasnost od strujnog udara!



Nestručne popravke su opasne.





- ▶ Samo za to obučeno stručno osoblje sme da vrši popravke na uređaju.
- ▶ Za popravku uređaja se smeju koristiti samo originalni zamenski delovi.
- ▶ Da bi se sprečile opasnosti, zamenu oštećenog mrežnog priključnog voda uređaja mora da izvrši proizvođač, korisnička služba ili osoba sa sličnim kvalifikacijama.



Kvar	Uzrok i rešavanje problema
Displej se gasi i treperi  .	Režim za štednju energije je aktivan. <ul style="list-style-type: none"> ▶ Pritisnite taster po želji. ✓ Displej ponovo svetli.
"E:30 / -80"	Otpusna cev ili odvodno crevo za vodu je zapušeno. <ul style="list-style-type: none"> ▶ Očistite otpusnu cev i odvodno crevo za vodu.
	Odvodna cev ili crevo za odvod vode je presavijen ili priklešten. <ul style="list-style-type: none"> ▶ Uverite se da ispusna cev i odvodno crevo za vodu nisu presavijeni ili prignječeni.
	Odvodno crevo za vodu je priključeno previsoko. <ul style="list-style-type: none"> ▶ Odvodno crevo za vodu montirajte na maksimalnoj visini od 1 m.
	Na crevu za odvod vode je montiran nedozvoljen produžetak. <ul style="list-style-type: none"> ▶ Uklonite nedozvoljene produžetke sa creva za odvod vode. → "Priključivanje uređaja", Stranica 15
	Pumpa za sapunicu je zapušena. <ul style="list-style-type: none"> ▶ → "Čišćenje pumpe za sapunicu", Stranica 40
	Poklopac pumpe nije potpuno zavrnut. <ul style="list-style-type: none"> ▶ Uverite se da je poklopac pumpe do kraja zavrnut na uređaj. Ručka poklopca pumpe mora da stoji vertikalno. → "Čišćenje pumpe za sapunicu", Stranica 41
	Doziranje deterdženta za pranje veša je suviše veliko.





Kvar	Uzrok i rešavanje problema
"E:30 / -80"	<ul style="list-style-type: none"> ▶ Hitna mera: Jednu supenu kašiku omekšivača pomešajte sa 0,5 l vode i to ulijte u levu komoru (ne kod Outdoor tkanina, sportske odeće ili tkanina punjenih perjem). ▶ Kod sledećeg pranja sa istim punjenjem smanjite količinu deterdženta.
"E:36 / -25 / -26"	<p>Pumpa za sapunicu je zapušena.</p> <ul style="list-style-type: none"> ▶ → "Čišćenje pumpe za sapunicu", <i>Stranica 40.</i>
"H:32"	<p>Sistem za kontrolu disbalansa je prekinuo centrifugiranje zbog neravnomerno raspoređenog veša.</p> <ul style="list-style-type: none"> ▶ Veš u bubnju iznova rasporedite. <p>Napomena: Po mogućstvu ubacite male i velike komade veša zajedno u bubanj. Komadi veša različite veličine se tokom centrifugiranja bolje raspoređuju.</p>
"E:30 / -10" i/ili 	<p>Pritisak vode je nizak. Otklanjanje smetnje nije moguće.</p> <hr/> <p>Sito u dovodu vode je zapušeno.</p> <ul style="list-style-type: none"> ▶ Očistite sito u dovodu vode. <hr/> <p>Slavina za vodu je zatvorena.</p> <ul style="list-style-type: none"> ▶ Otvorite slavinu za vodu. <hr/> <p>Dovodno crevo za vodu je presavijeno ili priklešteno.</p> <ul style="list-style-type: none"> ▶ Osigurajte da dovodno crevo za vodu nije presavijeno ili priklešteno.
"E:35 / -10"	<p>U podnom koritu se nalazi voda.</p> <ul style="list-style-type: none"> ▶ Zatvorite slavinu za vodu. ▶ Pozovite korisnički servis. → "Korisnička služba", <i>Stranica 54</i> <hr/> <p>Uređaj nije zaptiven.</p> <ul style="list-style-type: none"> ▶ Zatvorite slavinu za vodu. ▶ Pozovite korisnički servis. → "Korisnička služba", <i>Stranica 54</i>
 svetli.	<p>Temperatura je previsoka.</p> <ul style="list-style-type: none"> ▶ Sačekajte dok temperatura ne opadne. ▶ → "Prekinite program pranja", <i>Stranica 34</i> <hr/> <p>Nivo vode je previsok.</p> <ul style="list-style-type: none"> ▶ Izaberite neki od preporučenih programa za isušivanje. → "Programi", <i>Stranica 27</i>



Kvar	Uzrok i rešavanje problema
	<p>Doziranje deterdženta za pranje veša je suviše veliko.</p> <ul style="list-style-type: none"> ▶ Hitna mera: Jednu supenu kašiku omekšivača pomešajte sa 0,5 l vode i to ulijte u levu komoru (ne kod Outdoor tkanina, sportske odeće ili tkanina punjenih perjem). ▶ Kod sledećeg pranja sa istim punjenjem smanjite količinu deterdženta.
"H:95" svetli naizmenično sa End.	<p>Pritisak vode je nizak.</p> <ul style="list-style-type: none"> ▶ Videti → "E:30 / -10 i/ili  ", Stranica 44
Svi drugi kodovi grešaka.	<p>Smetnja u funkcionisanju</p> <ol style="list-style-type: none"> 1. Isključite uređaj i ponovo ga uključite. 2. Ako se poruka ponovo pojavi, isključite uređaj sa strujne mreže na najmanje 30 sekundi tako što ćete iskopčati utikač ili isključiti osigurač na tabli sa osiguračima. ✓ Ako se smetnja samo jednom pojavila, poruka će nestati. 3. Ako se poruka ponovo pojavi, pozovite korisničku službu. Tokom poziva tačno prenesite o kakvoj se poruci o grešci radi. → "Korisnička služba", Stranica 54
Vreme sušenja predugo traje.	<p>Temperatura okruženja je veća od 30 °C.</p> <ul style="list-style-type: none"> ▶ Uverite se da je temperatura okruženja manja od 30 °C. <hr/> <p>Nedovoljna cirkulacija vazduha na mestu postavljanja uređaja.</p> <ul style="list-style-type: none"> ▶ Provetrite mesto postavljanja uređaja. <hr/> <p>Vlakna su se nakupila u bubnju.</p> <ul style="list-style-type: none"> ▶ Sprovedite program  Drum Clean bez veša i bez deterdženta.
Pojava gužvanja.	<p>Količina punjenja je prevelika.</p> <p>Veš ostaje nakon sušenja predugo u bubnju.</p> <ol style="list-style-type: none"> 1. Veš izvadite iz bubnja direktno nakon sušenja. 2. Komade veša raširite radi sušenja. <hr/> <p>Podešen je neadekvatan program za vrstu tkanine.</p> <ul style="list-style-type: none"> ▶ Podesite program koji odgovara vrsti tkanine.
Uređaj ne funkcioniše.	<p>Tekstil koji je lak za održavanje je predugo sušen.</p> <p>Mrežni utikač voda za mrežni priključak nije utaknut.</p> <ul style="list-style-type: none"> ▶ Priključite uređaj na strujnu mrežu.

Kvar	Uzrok i rešavanje problema
Uređaj ne funkcioniše.	<p>Aktivirao se osigurač u kutiji sa osiguračima.</p> <ul style="list-style-type: none"> ▶ Proverite osigurač u kutiji sa osiguračima. <hr/> <p>Napajanje strujom je prekinuto.</p> <ul style="list-style-type: none"> ▶ Proverite da li osvetljenje u prostoriji ili drugi uređaji u prostoriji rade.
Program se ne pokreće.	<p> nije pritisnuto.</p> <ul style="list-style-type: none"> ▶ Pritisnite . <hr/> <p>Vrata nisu zatvorena.</p> <ul style="list-style-type: none"> ▶ Zatvorite vrata. <hr/> <p>Zaključavanje za decu je aktivirano.</p> <ul style="list-style-type: none"> ▶ Deaktivirajte zaštitu za decu. → "Deaktiviranje zaključavanja za decu", Stranica 35 <hr/> <p>+ / - je aktivirano.</p> <ul style="list-style-type: none"> ▶ Proverite da li je + / - aktivirano. → "Tasteri", Stranica 23 <hr/> <p>Veš se zaglavio u vratima.</p> <ul style="list-style-type: none"> ▶ Uklonite veš koji se zaglavio.
Vrata ne mogu da se otvore.	<p>Temperatura je previsoka.</p> <ul style="list-style-type: none"> ▶ Sačekajte dok temperatura ne opadne. ▶ Prekinite program. → "Prekinite program pranja", Stranica 34 <hr/> <p>Nivo vode je previsok.</p> <ul style="list-style-type: none"> ▶ Izaberite neki od preporučenih programa za isušivanje. → "Programi", Stranica 27 <hr/> <p>Nestanak struje.</p> <ul style="list-style-type: none"> ▶ Otvorite vrata sa hitnom deblokadom. → "Deblokada u slučaju opasnosti", Stranica 53
Sapunica se ne ispira.	<p>Otpusna cev ili odvodno crevo za vodu je zapušeno.</p> <ul style="list-style-type: none"> ▶ Očistite otpusnu cev i odvodno crevo za vodu. <hr/> <p>Odvodna cev ili crevo za odvod vode je presavijen ili priklešten.</p> <ul style="list-style-type: none"> ▶ Uverite se da ispusna cev i odvodno crevo za vodu nisu presavijeni ili prignječeni. <hr/> <p>Pumpa za sapunicu je zapušena.</p> <ul style="list-style-type: none"> ▶ → "Čišćenje pumpe za sapunicu", Stranica 40 <hr/> <p>Odvodno crevo za vodu je priključeno previsoko.</p> <ul style="list-style-type: none"> ▶ Odvodno crevo za vodu montirajte na maksimalnoj visini od 1 m.

Kvar	Uzrok i rešavanje problema
Sapunica se ne ispira.	<p>Doziranje deterdženta za pranje veša je suviše veliko.</p> <ul style="list-style-type: none"> ▶ Hitna mera: Jednu supenu kašiku omekšivača pomešajte sa 0,5 l vode i to ulijte u levu komoru (ne kod Outdoor tkanina, sportske odeće ili tkanina punjenih perjem). ▶ Kod sledećeg pranja sa istim punjenjem smanjite količinu deterdženta.
	<p>Na crevu za odvod vode je montiran nedozvoljen produžetak.</p> <ul style="list-style-type: none"> ▶ Uklonite nedozvoljene produžetke sa creva za odvod vode. <p>→ "Priključivanje uređaja", Stranica 15</p>
	<p>Poklopac pumpe nije potpuno zavrnut.</p> <ul style="list-style-type: none"> ▶ Uverite se da je poklopac pumpe do kraja zavrnut na uređaj. Ručka poklopca pumpe mora da stoji vertikalno. <p>→ "Čišćenje pumpe za sapunicu", Stranica 41</p>
Voda ne utiče. Deterdžent za pranje veša se ne uvlači.	<p>▶  nije pritisnuto.</p> <ul style="list-style-type: none"> ▶ Pritisnite .
	<p>Sito u dovodu vode je zapušeno.</p> <ul style="list-style-type: none"> ▶ Očistite sito u dovodu vode.
	<p>Slavina za vodu je zatvorena.</p> <ul style="list-style-type: none"> ▶ Otvorite slavinu za vodu.
	<p>Dovodno crevo za vodu je presavijeno ili priklešteno.</p> <ul style="list-style-type: none"> ▶ Osigurajte da dovodno crevo za vodu nije presavijeno ili priklešteno.
Višestruko kratko centrifugiranje.	<p>Sistem za kontrolu disbalansa izjednačava disbalans raspoređujući veš više puta.</p> <ul style="list-style-type: none"> ▶ Nema greške - nije potrebna nikakva radnja.
	<p>Napomena: Kod izbeljivanja, po mogućstvu ubacite male i velike komade veša zajedno u bubanj. Komadi veša različite veličine bolje se raspoređuju tokom centrifugiranja.</p>
U bubnju se ne vidi voda.	<p>Voda je ispod vidnog područja.</p> <ul style="list-style-type: none"> ▶ Nema greške - nije potrebna nikakva radnja. ▶ Ne punite dodatnu vodu u uređaj tokom rada.
U pregradi  se nalazi preostala voda.	<p>Umetak u pregradi  je zapušten.</p> <ul style="list-style-type: none"> ▶ → "Čišćenje pregrade za deterdžent za pranje veša", Stranica 39

Kvar	Uzrok i rešavanje problema
Vibracije i pokretanje uređaja tokom centrifugiranja.	<p>Uređaj nije ispravno nivelisan.</p> <ul style="list-style-type: none"> ▶ → "Centriranje uređaja", Stranica 16 <hr/> <p>Stopice uređaja nisu fiksirane.</p> <ul style="list-style-type: none"> ▶ Fiksirajte stopice uređaja. → "Centriranje uređaja", Stranica 16 <hr/> <p>Transportni osigurači nisu uklonjeni.</p> <ul style="list-style-type: none"> ▶ → "Uklanjanje transportnih osigurača", Stranica 14.
Bubanj se okreće, voda ne ulazi.	<p>Prepoznavanje punjenja je aktivno.</p> <ul style="list-style-type: none"> ▶ Nema greške, nije potrebna nikakva radnja. <p>Napomena: Prepoznavanje punjenja može da traje do 2 minuta.</p>
Intenzivno stvaranje pene.	<p>Doziranje deterdženta za pranje veša je suviše veliko.</p> <ul style="list-style-type: none"> ▶ Hitna mera: Jednu supenu kašiku omekšivača pomešajte sa 0,5 l vode i to ulijte u levu komoru (ne kod Outdoor tkanina, sportske odeće ili tkanina punjenih perjem). ▶ Kod sledećeg pranja sa istim punjenjem smanjite količinu deterdženta.
Nije postignut veliki broj obrtaja centrifuge.	<p>Podešen je nizak broj obrtaja centrifuge.</p> <ul style="list-style-type: none"> ▶ Kod sledećeg pranja podesite viši broj obrtaja centrifuge. <hr/> <p> je aktivirano.</p> <ul style="list-style-type: none"> ▶ Izaberite pogodne programe za vrstu tkanine. <hr/> <p>Sistem za kontrolu disbalansa izjednačuje disbalans smanjivanjem broja obrtaja centrifuge.</p> <ul style="list-style-type: none"> ▶ Veš u bubnju iznova rasporedite. <p>Napomena: Po mogućstvu ubacite male i velike komade veša zajedno u bubanj. Komadi veša različite veličine se tokom centrifugiranja bolje raspoređuju.</p> <ul style="list-style-type: none"> ▶ Pokrenite program .
Program centrifuge se ne pokreće.	<p>Otpusna cev ili odvodno crevo za vodu je zapušeno.</p> <ul style="list-style-type: none"> ▶ Očistite otpusnu cev i odvodno crevo za vodu. <hr/> <p>Odvodna cev ili crevo za odvod vode je presavijen ili priklešten.</p> <ul style="list-style-type: none"> ▶ Uverite se da ispusna cev i odvodno crevo za vodu nisu presavijeni ili prignječeni. <hr/> <p>Sistem za kontrolu disbalansa je prekinuo centrifugiranje zbog neravnomerno raspoređenog veša.</p> <ul style="list-style-type: none"> ▶ Veš u bubnju iznova rasporedite.

Kvar	Uzrok i rešavanje problema
Program centrifuge se ne pokreće.	<p>Napomena: Po mogućstvu ubacite male i velike komade veša zajedno u bubanj. Komadi veša različite veličine se tokom centrifugiranja bolje raspoređuju.</p> <ul style="list-style-type: none"> ▶ Pokrenite program .
Iz dovodnog creva za vodu ističe voda.	<p>Dovodno crevo za vodu nije ispravno / čvrsto priključeno.</p> <ol style="list-style-type: none"> 1. Dovodno crevo za vodu ispravno priključite. → "<i>Priključivanje dovodnog creva za vodu</i>", <i>Stranica 15</i> 2. Zavrните vijčani spoj.
Iz odvodnog creva za vodu curi voda.	<p>Odvodno crevo za vodu je oštećeno.</p> <ul style="list-style-type: none"> ▶ Zamenite oštećeno odvodno crevo za vodu. <p>Odvodno crevo za vodu nije ispravno priključeno.</p> <ul style="list-style-type: none"> ▶ Odvodno crevo za vodu ispravno priključite. → "<i>Vrste priključivanja odvoda vode</i>", <i>Stranica 15</i>
Rezultat centrifugiranja nije zadovoljavajući. Veš je suviše mokar / suviše vlažan.	<p>Podешen je nizak broj obrtaja centrifuge.</p> <ul style="list-style-type: none"> ▶ Kod sledećeg pranja podesite viši broj obrtaja centrifuge. ▶ Pokrenite program . <hr/> <p> je aktivirano.</p> <ul style="list-style-type: none"> ▶ Izaberite pogodne programe za vrstu tkanine. <hr/> <p>Otpusna cev ili odvodno crevo za vodu je zapušeno.</p> <ul style="list-style-type: none"> ▶ Očistite otpusnu cev i odvodno crevo za vodu. <hr/> <p>Odvodna cev ili crevo za odvod vode je presavijen ili priklešten.</p> <ul style="list-style-type: none"> ▶ Uverite se da ispusna cev i odvodno crevo za vodu nisu presavijeni ili prignječeni. <hr/> <p>Sistem za kontrolu disbalansa je prekinuo centrifugiranje zbog neravnomerno raspoređenog veša.</p> <ul style="list-style-type: none"> ▶ Veš u bubnju iznova rasporedite. <p>Napomena: Po mogućstvu ubacite male i velike komade veša zajedno u bubanj. Komadi veša različite veličine se tokom centrifugiranja bolje raspoređuju.</p> <ul style="list-style-type: none"> ▶ Pokrenite program . <hr/> <p>Sistem za kontrolu disbalansa izjednačuje disbalans smanjivanjem broja obrtaja centrifuge.</p> <ul style="list-style-type: none"> ▶ Veš u bubnju iznova rasporedite. <p>Napomena: Po mogućstvu ubacite male i velike komade veša zajedno u bubanj. Komadi veša različite veličine se tokom centrifugiranja bolje raspoređuju.</p>

Kvar	Uzrok i rešavanje problema
Rezultat centrifugiranja nije zadovoljavajući. Veš je suviše moćan / suviše vlažan.	▶ Pokrenite program  .
Ostaci deterdženta na vlažnom vešu.	Deterdženti za pranje veša mogu da sadrže materije, koje se talože na vešu. ▶ Pokrenite program  Rinse .
Ostaci deterdženta na suvom vešu.	Deterdženti za pranje veša mogu da sadrže materije, koje se talože na vešu. ▶ Nakon pranja i sušenja očerkajte veš.
Home Connect ne funkcioniše pravilno.	Mogući su različiti uzroci. ▶ Idite na www.home-connect.com .
Ne postoji veza sa kućnom mrežom.	Wi-Fi je isključen. ▶ Aktiviranje Wi-Fi mreže na uređaju. → "Aktiviranje Wi-Fi mreže na uređaju", <i>Stranica 36</i> . Wi-Fi je aktiviran, ali se veza za sa kućnom mrežom ne može uspostaviti. 1. Uverite se da je kućna mreža dostupna. 2. Ponovo povežite uređaj sa kućnom mrežom. → "Podešavanje Home Connect", <i>Stranica 36</i> .
▶▶▶ ne možete koristiti.	Aktivna je faza sušenja. ▶ Nema greške - nije potrebna nikakva radnja.
Program sušenja se ne pokreće.	Vrata nisu zatvorena. ▶ Zatvorite vrata. Nije izabran nijedan program sušenja. ▶ Izaberite odgovarajući program sušenja. → "Programi", <i>Stranica 27</i>
Trajanje programa se menja tokom postupka pranja.	Tok programa se elektronski usklađuje. Zbog toga može da se promeni trajanje programa. ▶ Nema greške - nije potrebna nikakva radnja. Sistem za kontrolu disbalansa izjednačava disbalans raspoređujući veš više puta. ▶ Nema greške - nije potrebna nikakva radnja. Napomena: Kod izbeljivanja, po mogućstvu ubacite male i velike komade veša zajedno u bubanj. Komadi veša različite veličine bolje se raspoređuju tokom centrifugiranja. Sistem za kontrolu pene uključuje dodatno ispiranje ukoliko se stvara velika količina pene. ▶ Nema greške - nije potrebna nikakva radnja.

Kvar	Uzrok i rešavanje problema
Bubanj se po startu programa kratko pometra.	Razlog je interni test motora. ▶ Nema greške - nije potrebna nikakva radnja.
Deterdžent za pranje veša ili omekšivač kaplje sa manžetne i skuplja se na vratima ili u naboru manžetne.	Previše deterdženta za pranje veša ili omekšivača u pregradi za deterdžent. ▶ Kod doziranja tečnog deterdženta ili omekšivača obratite pažnju na oznake u pregradi za deterdžent i nemojte dozirati preko toga.
Vlakna na vešu.	Vlakna su se nakupila u bubnju. ▶ Sprovedite program  Drum Clean bez veša i bez deterdženta.
U pregradi za deterdžent ostaje omekšivač.	Ispiranje sa omekšivačem nije previđeno za izabrani program. ▶ Pre pranja proverite da li je za izabrani program previđeno ispiranje sa omekšivačem. → "Programi", Stranica 27
Veš je previše vlažan.	<p>Podешen je neadekvatan program za vrstu tkanine.</p> <p>Napajanje strujom je prekinuto. ▶ Proverite da li osvetljenje u prostoriji ili drugi uređaji u prostoriji rade.</p> <p>Količina punjenja je prevelika.</p> <p>Posle završetka programa, topao veš se čini vlažnijim nego što jeste.</p> <ol style="list-style-type: none"> 1. Veš izvadite iz bubnja direktno nakon sušenja. 2. Komade veša raširite radi sušenja. <p>Rezultat sušenja nije prilagođen.</p> <p>Količina za punjenje je mala.</p> <p>Slavina za vodu je zatvorena tokom faze sušenja. ▶ Uverite se da je slavina za vodu otvorena i tokom faze sušenja.</p> <p>Temperatura okruženja je veća od 30 °C. ▶ Uverite se da je temperatura okruženja manja od 30 °C.</p> <p>Nedovoljna cirkulacija vazduha na mestu postavljanja uređaja. ▶ Provetrite mesto postavljanja uređaja.</p> <p>Pritisak vode je nizak. Otklanjanje smetnje nije moguće.</p> <p>Veš nije dovoljno centrifugiran.</p>

Kvar	Uzrok i rešavanje problema
Veš je previše vlažan.	<ul style="list-style-type: none"> ▶ Uvek izaberite najveći mogući broj obrtaja centrifuge za odgovarajući program pranja. <hr/> <p>Deblji i višeslojni tekstil zahteva duže vreme sušenja.</p> <ul style="list-style-type: none"> ▶ Za naknadno sušenje podesite vremenski program. → "Programi", Stranica 27
Glasni zvukovi tokom centrifugiranja.	<p>Uređaj nije ispravno nivelisan.</p> <ul style="list-style-type: none"> ▶ → "Centriranje uređaja", Stranica 16 <hr/> <p>Stopice uređaja nisu fiksirane.</p> <ul style="list-style-type: none"> ▶ Fiksirajte stopice uređaja. → "Centriranje uređaja", Stranica 16 <hr/> <p>Transportni osigurači nisu uklonjeni.</p> <ul style="list-style-type: none"> ▶ → "Uklanjanje transportnih osigurača", Stranica 14.
Udaranje, zveckanje u pumpi za sapunicu.	<p>Strano telo je dospelo u pumpu za sapunicu.</p> <ul style="list-style-type: none"> ▶ → "Čišćenje pumpe za sapunicu", Stranica 40
Ritmičan zvuk srkanja i usisavanja.	<p>Pumpa za sapunicu je aktivna, sapunica se ispumpava.</p> <ul style="list-style-type: none"> ▶ Nema greške - normalan šum tokom rada.
Buka ventilatora tokom faze pranja.	<p>Procesni ventilator je aktivan.</p> <ul style="list-style-type: none"> ▶ Nema greške - normalan šum tokom rada.
Buka pri okretanju tokom faze sušenja.	<p>Termalna centrifuga je aktivna.</p>
Šumovi i šištanje.	<p>Voda se pod pritiskom pumpa u pregradu za deterdžent za pranje veša.</p> <ul style="list-style-type: none"> ▶ Nema greške - normalan šum tokom rada.
Buka pri ulasku vode tokom faze sušenja.	<p>Neophodna je voda tokom faze sušenja.</p> <ol style="list-style-type: none"> 1. Nije greška. 2. Uverite se da je slavina za vodu otvorena i tokom faze sušenja.
U uređaju su se formirali neprijatni mirisi.	<p>Vlaga i ostaci deterdženta za pranje veša mogu da pospeše stvaranje bakterija.</p> <ul style="list-style-type: none"> ▶ → "Čišćenje bubnja", Stranica 39 ▶ Ukoliko više ne koristite uređaj, ostavite vrata i pregradu za deterdžent otvorene, da zaostala voda može da se osuši.

19.1 Deblokada u slučaju opasnosti

Deblokiranje vrata

Zahtev: Pumpa za sapunicu je prazna. → *Stranica 40*

- 1. PAŽNJA!** Voda koja ističe može dovesti do materijalne štete.
- ▶ Vrata ne otvarajte, ako se na staklu vidi voda.

Prinudnu deblokadu pomoću odgovarajućeg alata povucite nadole i otpustite je.

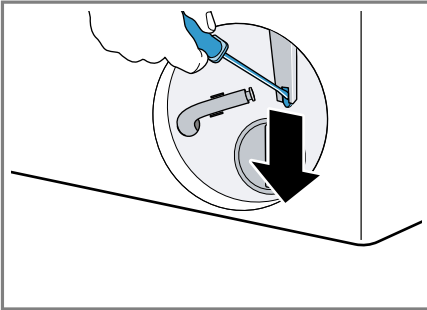

- ✓ Brava na vratima je deblokirana.
- 2.** Umetnite klapnu za održavanje tako da ulegne.
 - 3.** Zatvorite klapnu za održavanje.

20 Transport, čuvanje i odlaganje u otpad

20.1 Demontiranje uređaja

- 1.** Zatvorite slavinu za vodu.
- 2.** Ispraznite dovodno crevo za vodu.
- 3.** Isključite uređaj.
→ *"Isključivanje uređaja", Stranica 35*
- 4.** Izvucite mrežni utikač uređaja.
- 5.** Ispustite sapunicu za pranje.
→ *"Čišćenje pumpe za sapunicu", Stranica 40*

- 6.** Demontirajte creva.

20.2 Postavljanje transportnih osigurača

Radi sprečavanja oštećenja tokom transporta, uređaj pre transporta osigurajte transportnim osiguračima.

- 1.** Pomoću odvijača uklonite 4 kapice za pokrivanje.

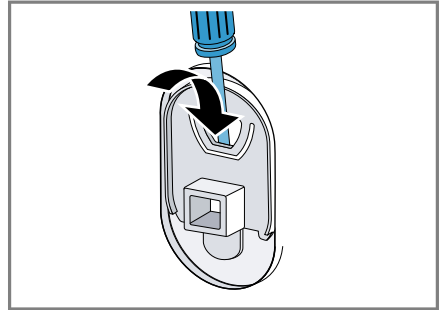

Sačuvajte kapice za pokrivanje.

- 2.** Postavite 4 transportna osigurača.
→ *"Uklanjanje transportnih osigurača", Stranica 14*

20.3 Ponovno puštanje uređaja u rad

- ▶ Za dodatne informacije, videti
→ *"Postavljanje i priključivanje", Stranica 12* i
→ *"Pokretanje ciklusa pranja sa praznim bubnjem", Stranica 20.*

20.4 Odlaganje starih uređaja u otpad

Ekološki prihvatljivim odlaganjem u otpad mogu da se recikliraju dragocene sirovine.

UPOZORENJE

Opasnost od ugrožavanja zdravlja!

Deca se tako ne mogu zatvoriti u uređaju i dospeti u životnu opasnost.

- ▶ Uređaj ne postavljajte iza vrata koja mogu da blokiraju ili spreče otvaranje vrata uređaja.
- ▶ Na dotrajalim uređajima izvucite mrežni utikač mrežnog priključnog voda, zatim presecite mrežni priključni vod i uništite bravu na vratima uređaja tako da se vrata više ne mogu zatvoriti.

1. Izvucite mrežni utikač mrežnog priključnog voda.
2. Presecite mrežni priključni vod.
3. Uređaj odložite u otpad na ekološki prihvatljiv način.

O aktuelnim načinima odlaganja u otpad informišite se kod svog specijalizovanog prodavca ili u svojoj opštinskoj odn. gradskoj upravi.



Ovaj je aparat označen u skladu sa evropskom smernicom 2012/19/EU o otpadnim električnim i elektronskim aparatima (waste electrical and electronic equipment - WEEE).

Smernica određuje okvir za povratak i reciklažu otpadnih aparata koji važi u celoj Evropskoj Uniji.

21 Korisnička služba

Funkcijski relevantne originalne rezervne delove proizvedene u skladu sa odgovarajućom direktivom o ekološkom dizajnu možete da dobijete od našeg korisničkog servisa u periodu od najmanje 10 godina od stavljanja vašeg uređaja na tržište u okviru Evropskog ekonomskog prostora.

Napomena: Angažovanje servisne službe je besplatno u okviru garantnih uslova proizvođača.

Detaljnije informacije o trajanju i uslovima garancije u svojoj zemlji možete da dobijete od našeg korisničkog servisa, trgovca kod kojeg ste kupili uređaj ili na našoj veb-stranici. Kada se obraćate korisničkom servisu, navedite broj proizvoda (E-Nr.) i fabrički broj (FD) svog uređaja. Podatke za kontakt korisničke službe naći ćete u priloženom spisku korisničkih službi ili na našoj veb-stranici.

21.1 Broj proizvoda (E-Nr.) i proizvodni broj (FD)

Broj proizvoda (E-Nr.) i proizvodni broj (FD-Nr.) možete da pronađete na tipskoj pločici uređaja.

Pločica sa oznakom tipa se u zavisnosti od modela nalazi:

- na unutrašnjoj strani vrata,
- na unutrašnjoj strani poklopca za održavanje,
- na zadnjoj strani uređaja.

Da biste brzo mogli da pronađete podatke o uređaju i telefonski broj korisničke službe, podatke možete i da zabeležite.











21.2 Garancija za AQUA-STOP

Dodatno za zahteve na garancije prodavca na osnovu ugovora o kupovini i dodatno na našu garanciju proizvođača vršimo obeštećenje pod sledećim uslovima.

- Ukoliko bi usled greške na našem Aqua-Stop sistemu došlo do štete koju je prouzrokovala voda, nadoknađujemo štetu privatnim korisnicima. Da bi se obezbedila zaštita od vode aparat mora biti priključen na električnu mrežu.
- Ova garantna obaveza važi koliko i vek trajanja uređaja.
- Preduslov za pravo na garanciju je da je uređaj sa Aqua-Stop sistemom stručno postavljen i priključen u skladu sa našim uputstvom; ona takođe uključuje i stručno montirano Aqua-Stop produženje (originalni pribor). Naša garancija ne obuhvata neispravne dovode ili armature do Aqua-Stop priključka na slavini za vodu.
- Uređaje sa Aqua-Stop sistemom načelno ne morate da nadgledate za vreme rada odn. da ih nakon toga osiguravate zatvaranjem slavine za vodu. Međutim, u slučaju dužeg odsustva iz stana, npr. tokom višenedeljnog godišnjeg odmora, treba da zatvorite slavinu za vodu.

22 Vrednosti potrošnje

Sledeće informacije su stavljene na raspolaganje u skladu sa EU odredbom o ekološkom dizajnu. Navedene vrednosti za druge programe pored **Eco 40-60** su samo orijentacione vrednosti i utvrđene su u skladu sa važećim standardima EN60456 i EN62512.

Program	Punjenje (kg)	Trajanje programa (h:min) ¹	Potrošnja energije (kWh/ciklus) ¹	Potrošnja vode (l/ciklus) ¹	Maksimalna temperatura (°C) 5 min ¹	Broj obrtaja centrifuge (obr/min) ¹	Preostala vlaga (%) ¹
Eco 40-60 ²	10,0	3:55	1,000	74,0	40	1400	53,00
Eco 40-60 ²	5,0	2:55	0,450	50,0	30	1400	53,00
Eco 40-60 ²	2,5	2:20	0,180	35,0	22	1400	53,00
Eco 40-60 + Wash+Dry +  ²	6,0	8:00	3,820	88,0	23	-	-0,1
Eco 40-60 + Wash+Dry +  ²	3,0	4:00	1,950	53,0	23	-	-0,1
Cottons  20 °C	10,0	4:00	0,500	94,0	22	1400	53,00
Cottons  40 °C	10,0	4:00	1,200	94,0	39	1400	53,00
Cottons  60 °C	10,0	3:23	1,900	94,0	55	1400	53,00
Cottons  40 °C + 	10,0	4:29	1,400	110,0	39	1400	53,00
Easy-Care  40 °C	4,0	2:29	0,800	62,0	44	1400	28,00
Mix  40 °C	4,0	1:00	0,700	48,0	41	1400	55,00
 Wool  30 °C	2,0	0:41	0,200	42,0	23	800	30,00

¹ Stvarne vrednosti mogu da odstupaju od navedenih vrednosti usled pritiska vode, tvrdoće i ulazne temperature, temperature u okolini, vrste, količine i zaprljanosti veša, upotrebljenog sredstva za čišćenje, oscilacija u strujnom napajanju i izabranih dodatnih funkcija.

² Program za proveru u skladu sa EU odredbom o ekološkom dizajnu i EU odredbom o energetske nalepnici sa hladnom vodom (15 °C).

23 Tehnički podaci

Visina uređaja	84,8 cm
Širina uređaja	59,8 cm
Dubina uređaja	61,6 cm
Dubina uređaja sa zatvorenim vratima	65,4 cm
Dubina uređaja sa otvorenim vratima	114,2 cm
Težina	84,9 kg
Maksimalna količina za punjenje	10,0 kg
Mrežni napon	220-240 V, 50 Hz
⇒ Minimalno osiguranje instalacije	10 A
Nominalna snaga	1900-2300 W
Potrošnja snage	<ul style="list-style-type: none"> ■ Isključeno stanje: 0,50 W ■ Stanje mirovanja: 0,50 W ■ Vreme do podešavanja umreženog stanja pripravnosti (Wi-Fi): 5 min ■ Umreženo stanje pripravnosti (Wi-Fi): 2,00 W
Pritisak vode	<ul style="list-style-type: none"> ■ Minimalno: 100 kPa (1 bar) ■ Maksimalno: 1000 kPa (10 bar)

Dužina dovodnog creva za vodu	150 cm
Dužina odvodnog creva za vodu	150 cm
Dužina mrežnog priključnog voda	210 cm

Ovaj proizvod sadrži izvore svetlosti F klase energetske efikasnosti. Izvori svetlosti su dostupni kao rezervni deo i sme da ih zameni samo u tu svrhu obučeno stručno osoblje. Dodatne informacije o vašem modelu možete pogledati na internet adresi <https://eprel.ec.europa.eu/>¹. Ta internet stranica sadrži vezu za zvaničnu EU bazu proizvoda EPREL. Pratite uputstva za pretragu modela. Oznaka modela proizilazi iz znakova pre kose crte u proizvodnom broju (E-Nr.) na pločici sa oznakom tipa. Oznaku modela alternativno možete naći i u prvom redu EU energetske nalepnice.

24 Izjava o usaglašenosti

BSH Hausgeräte GmbH ovime izjavljuje da je uređaj sa Home Connect funkcionalnošću usaglašen sa osnovnim zahtevima i ostalim dotičnim odredbama Direktive 2014/53/EU. Detaljnu RED izjavu o usaglašenosti možete naći na internetu na adresi www.bosch-home.com na stranici proizvoda sa vašim uređajem, kod dodatnih dokumenata.



Opseg od 2,4 GHz (2400–2483,5 MHz): maks. 100 mW

¹ Važi samo za zemlje u Evropskom ekonomskom prostoru

sr Izjava o usaglašenosti

Opseg od 5 GHz (5150–5350 MHz +
5470–5725 MHz): maks. 100 mW

	BE	BG	CZ	DK	DE	EE	IE	EL	ES
	FR	HR	IT	CY	LI	LV	LT	LU	HU
	MT	NL	AT	PL	PT	RO	SI	SK	FI
	SE	NO	CH	TR	IS	UK (NI)			
5-GH WLAN (Wi-Fi): samo za upotrebu u unutrašnjim prostorijama.									
AL	BA	MD	ME	MK	RS	UK	UA		
5-GH WLAN (Wi-Fi): samo za upotrebu u unutrašnjim prostorijama.									



A series of horizontal lines for writing, starting from the top line below the pencil icon and extending to the bottom of the page.



Thank you for buying a Bosch Home Appliance!

Register your new device on MyBosch now and profit directly from:

- **Expert tips & tricks for your appliance**
- **Warranty extension options**
- **Discounts for accessories & spare-parts**
- **Digital manual and all appliance data at hand**
- **Easy access to Bosch Home Appliances Service**

Free and easy registration – also on mobile phones:

www.bosch-home.com/welcome



Looking for help? You'll find it here.

Expert advice for your Bosch home appliances, help with problems or a repair from Bosch experts.

Find out everything about the many ways Bosch can support you:

www.bosch-home.com/service

Contact data of all countries are listed in the attached service directory.

BSH Hausgeräte GmbH

Carl-Wery-Straße 34
81739 München, GERMANY
www.bosch-home.com

A Bosch Company



9001692897 (030420)

sr