



BOSCH



Register your
new device on
MyBosch now and
get free benefits:
[bosch-home.com/
welcome](https://bosch-home.com/welcome)

Pralno-sušilni stroj

WDU8H542EU

[sl] Uporabniški priročnik in navodila za montažo

Za dodatne informacije glejte digitalni uporabniški priročnik.



Kazalo

1 Varnost	4	7 Zaslón	21
1.1 Splošna navodila	4	8 Tipke	23
1.2 Namenska uporaba.....	4	9 Stopnja sušenja	26
1.3 Omejitev kroga uporabnikov	4	9.1 Sprememba stopnje sušenja ..	26
1.4 Varna namestitvev.....	5	10 Programi	27
1.5 Varna uporaba.....	7	11 Pribor	31
1.6 Varno čiščenje in vzdrževanje.....	9	12 Perilo.....	31
2 Preprečevanje materialne škode	11	12.1 Priprava perila	31
3 Varstvo okolja in varčevanje	12	13 Pralna in negovalna sredstva	31
3.1 Odlaganje embalaže novega aparata	12	14 Osnovno upravljanje.....	32
3.2 Varčevanje z energijo in viri	12	14.1 Vklopite aparat	32
3.3 Način za varčevanje z energijo.....	12	14.2 Nastavitev programa	32
4 Namestitev in priključitev	13	14.3 Prilagoditev nastavitvev programa	32
4.1 Odstranjevanje embalaže aparata	13	14.4 Shranjevanje nastavitvev programa.....	32
4.2 Obseg dobave.....	13	14.5 Naložite perilo.....	32
4.3 Zahteve glede mesta postavitve	13	14.6 Vstavite pripomoček za doziranje tekočih pralnih sredstev	32
4.4 Odstranjevanje transportnih varoval	14	14.7 Uporaba pripomočka za doziranje tekočega pralnega sredstva.....	33
4.5 Priključitev aparata	15	14.8 Polnjenje pralnih in negovalnih sredstev	33
4.6 Izravnava aparata	16	14.9 Zagon programa	34
5 Spoznavanje	18	14.10 Namakanje perila	34
5.1 Aparat.....	18	14.11 Naknadno dodajanje perila.....	34
5.2 Predal za pralna sredstva	18	14.12 Prekinitev programa pranja.....	34
5.3 Upravljalno polje.....	19		
5.4 Logika upravljanja	19		
6 Pred prvo uporabo	20		
6.1 Zagon pranja brez perila.....	20		

14.13 Prekinitev programa sušenja.....	34	21 Servisna služba.....	54
14.14 Jemanje perila iz aparata....	35	21.1 Številka izdelka (E-Nr.) in proizvodna številka (FD).....	54
14.15 Izklop aparata.....	35	21.2 Jamstvo za AQUA-STOP.....	54
15 Otroško varovalo	35	22 Vrednosti porabe	56
15.1 Aktiviranje otroškega varovala	35	23 Tehnični podatki	57
15.2 Deaktiviranje otroškega varovala.....	35	24 Izjava o skladnosti	57
16 Home Connect	35		
16.1 Nastavitev aplikacije Home Connect.....	36		
16.2 Nastavitev Home Connect....	36		
16.3 Aktiviranje Wi-Fi na aparatu...	36		
16.4 Deaktiviranje Wi-Fi na aparatu	36		
16.5 Ponastavitev omrežnih nastavitev aparata	36		
16.6 Daljinski zagon	37		
16.7 Varstvo podatkov	37		
17 Osnovne nastavitve	38		
17.1 Pregled osnovnih nastavitev.....	38		
17.2 Spreminjanje osnovnih nastavitev.....	39		
18 Čiščenje in nega.....	39		
18.1 Čiščenje bobna	39		
18.2 Čiščenje predala za pralna sredstva.....	39		
18.3 Čiščenje črpalke za pralno raztopino.....	40		
19 Odpravljanje motenj.....	43		
19.1 Odklepanje v sili.....	53		
20 Transport, skladiščenje in odstranjevanje.....	53		
20.1 Demontaža aparata.....	53		
20.2 Namestitvev transportnih varoval.....	53		
20.3 Ponovni vklop aparata.....	53		
20.4 Odstranitev starega aparata v odpad	53		



1 Varnost

Upoštevajte naslednja varnostna navodila.

1.1 Splošna navodila



- Skrbno preberite ta navodila.
- Navodila za uporabo in informacije o izdelku shranite za kasnejšo uporabo ali za novega lastnika.
- Če opazite poškodbo zaradi transporta, aparata ne priključite.

1.2 Namenska uporaba

Aparat uporabljajte samo:

- za pranje tkanin za strojno pranje in volne za ročno pranje v skladu z negovalno etiketo.
- z vodo iz vodovoda in običajnimi pralnimi in negovalnimi sredstvi za strojno pranje.
- za sušenje in osveževanje z vodo opranih tkanin, primernih za strojno sušenje.
- v domačem gospodinjstvu in v zaprtih prostorih domačega okolja.
- do najvišje nadmorske višine 4000 m.

1.3 Omejitev kroga uporabnikov

Ta aparat lahko otroci, starejši od 8 let, ter osebe z zmanjšanimi fizičnimi, senzoričnimi ali duševnimi sposobnostmi ali osebe, ki ne razpolagajo z izkušnjami in/ali znanjem uporabljajo le, ko so pod nadzorom, ali če so bili poučeni o varni uporabi in so razumeli nevarnosti, ki izhajajo iz uporabe aparata.

Otroci se ne smejo igrati z aparatom.

Otroci brez ustreznega nadzora ne smejo izvajati čiščenja in uporabniškega vzdrževanja aparata.

Otroci, mlajši od 3 let, in domače živali naj se ne približujejo aparatu.

1.4 Varna namestitvev

⚠ OPOZORILO – Nevarnost električnega udara!

Nestrokovna vgradnja je nevarna.

- ▶ Pri priključitvi in uporabi aparata obvezno upoštevajte podatke na tipski ploščici.
- ▶ Aparat je dovoljeno priključiti na električno omrežje z izmeničnim tokom le preko ozemljene vtičnice, ki je instalirana v skladu s predpisi.
- ▶ Sistem ozemljitve hišne električne napeljave mora biti instaliran v skladu s predpisi. Preseg kablov v instalaciji mora biti dovolj velik.
- ▶ Če uporabljate zaščitno stikalo na diferenčni tok, uporabljajte samo tip stikala z oznako .
- ▶ Aparata nikoli ne napajajte prek zunanje stikalne naprave, npr. stikalne ure ali daljinskega upravljanja.
- ▶ Aparata nikoli ne priključite na tokokrog, ki ga dobavitelj električne energije redno vklaplja in izklaplja.
- ▶ Ko je aparat vgrajen, mora biti omrežni vtič električnega kabla prosto dostopen, če pa to ni mogoče, mora biti v električni napeljavi vgrajena večpolna naprava za prekinitev toka v skladu s predpisi o postavitvi.
- ▶ Pri postavitvi aparata pazite, da omrežni priključni vodnik ni uklešččen ali poškodovan.

Poškodovana izolacija omrežnega priključnega kabla je nevarna.

- ▶ Omrežni priključni kabel nikoli ne sme priti v stik z vročimi deli stroja ali viri toplote.
- ▶ Omrežni priključni kabel nikoli ne sme priti v stik z ostrimi konicami ali robovi.
- ▶ Omrežnega priključnega kabla nikoli ne prepogibajte, stiskajte ali spreminjajte.

⚠ OPOZORILO – Nevarnost požara!

Uporaba podaljšanega električnega kabla in nedovoljenih adapterjev je nevarna.

- ▶ Ne uporabljajte podaljškov ali električnih razdelilnikov.

- ▶ Uporabljajte samo adapterje in omrežne priključne vode, ki jih je odobril proizvajalec.
- ▶ Če je omrežni priključni vod prekratek in daljši omrežni priključni vod ni na voljo, se obrnite na usposobljenega električarja, ki bo prilagodil hišno instalacijo.

⚠ OPOZORILO – Nevarnost poškodb!

Visoka teža aparata lahko pri dviganju povzroči poškodbe.

- ▶ Aparata ne dvigajte sami.

⚠ OPOZORILO – Nevarnost zadužitve!

Otroci se lahko zavijejo v embalažo ali pa si slednje potegnejo preko glave in se tako zadušijo.

- ▶ Poskrbite, da otroci ne bodo prišli v stik z embalažnim materialom.
- ▶ Ne dovolite otrokom, da se igrajo z embalažnim materialom.

⚠ PREVIDNO – Nevarnost poškodb!

Aparat se med delovanjem lahko trese ali premika.

- ▶ Aparat postavite na čisto, ravno in trdno površino.
 - ▶ Izravnajte aparat s pomočjo nog aparata in vodne tehtnice.
- Pri nestrokovno napeljanih ceveh in priključnih vodih obstaja nevarnost spotikanja.
- ▶ Cevi in priključne vode položite tako, da ne bo nevarnosti, da bi se spotaknili.

Če aparat premikate, tako da ga držite za izbočene dele, npr. za vrata, se deli lahko odlomijo.

- ▶ Stroja ne premikajte tako, da ga držite za izbočene dele.

⚠ PREVIDNO – Nevarnost ureznin!

Če se dotikate ostrih robov na aparatu, se lahko urežete.

- ▶ Nikoli se ne dotikajte ostrih robov na aparatu.
- ▶ Med namestitvijo in transportom aparata uporabljajte zaščitne rokavice.

1.5 Varna uporaba

⚠ OPOZORILO – Nevarnost električnega udara!

Poškodovan aparat ali poškodovan omrežni priključni kabel je nevaren.

- ▶ Nikoli ne uporabljajte poškodovanega aparata.
- ▶ Nikoli ne vlecite za priključni kabel, da izkločite aparat iz električnega omrežja. Vedno vlecite za vtič omrežnega priključnega kabla.
- ▶ Če je aparat ali omrežni priključni kabel v okvari, takoj izvlecite vtič omrežnega priključnega kabla iz vtičnice ali izklopite varovalko v omarici z varovalkami in zaprite vodovodno pipo.
- ▶ Pokličite pooblaščen servis. → *Stran 54*

Vdirajoča vlaga lahko povzroči električni udar.

- ▶ Aparat uporabljajte samo v zaprtih prostorih.
- ▶ Aparata nikoli ne izpostavljajte visokim temperaturam in vlagi.
- ▶ Za čiščenje aparata ne uporabljajte parnega čistilnika, visokotlačnega čistilnika, cevi ali prh.

⚠ OPOZORILO – Nevarnost ogroženosti zdravja!

Otroci se lahko zaprejo v aparat in s tem ogrozijo svoje življenje.

- ▶ Aparata ne postavljajte za vrata, ki lahko ovirajo ali preprečujejo odpiranje vrat aparata.
- ▶ Pri odsluženih aparatih izvlecite vtič omrežnega priključnega kabla, prerežite kabel in uničite ključavnico aparata, da se vrata aparata ne zaprejo več.

⚠ OPOZORILO – Nevarnost zadušitve!

Otroci lahko vdihnejo ali pogoltnejo majhne dele in se tako zadušijo.

- ▶ Poskrbite, da otroci ne bodo prišli v stik z majhnimi deli.
- ▶ Ne dovolite otrokom, da se igrajo z majhnimi deli.

⚠ OPOZORILO – Nevarnost eksplozije!

Premogov prah ali moka v okolici aparata lahko povzročita eksplozijo.

- ▶ Med delovanjem naj bo okolica aparata čista.

⚠ OPOZORILO – Nevarnost zastrupitve!

Pralna in negovalna sredstva lahko pri zaužitju privedejo do zastrupitve.

- ▶ Ob nehotenem zaužitju pralnih/negovalnih sredstev takoj poiščite zdravniško pomoč.
- ▶ Pralna in negovalna sredstva shranjujte nedostopno za otroke.

⚠ OPOZORILO – Nevarnost eksplozije!

Lahko vnetljivi predmeti, npr. vžigalniki ali vžigalice, se lahko med sušenjem vnamejo.

- ▶ Pred sušenjem iz žepov perila odstranite vse lahko vnetljive predmete.

Če je bilo neoprano perilo v stiku s topili, oljem, voskom, odstranjevalcem voska, barvo, maščobo ali odstranjevalcem madežev, se lahko med sušenjem vname.

- ▶ V aparatu ne sušite neopranega perila.
- ▶ Pred sušenjem temeljito izperite perilo z vročo vodo in pralnim sredstvom.
- ▶ Aparata ne uporabljajte, če je bilo perilo prej očiščeno z industrijskimi kemikalijami.

Če je bilo perilo predhodno obdelano s čistili, ki vsebujejo topila, lahko v aparatu pride do eksplozije.

- ▶ Predhodno obdelano perilo pred sušenjem temeljito izperite z vodo.

⚠ OPOZORILO – Nevarnost požara!

Če predčasno prekinete sušenje, se perilo ne ohladi dovolj in se lahko vname.

- ▶ Programa za sušenje ne prekinite predčasno.
- ▶ Če predčasno prekinete sušenje, takoj vzemite perilo iz aparata in ga razprostitute.

⚠ PREVIDNO – Nevarnost poškodb!

Če stopite na aparat ali plezate po njem, se lahko pokrivna plošča zlomi.

- ▶ Nikoli ne stopajte ali plezajte na aparat.

Če sedete na odprta vrata ali se opirate nanja, se aparat lahko prevrne.

- ▶ Ne sedajte na vrata aparata in se ne opirajte nanja.
- ▶ Ne postavljajte predmetov na vrata aparata.

Če sežete v vrteči se boben, si lahko poškodujete roke.

- ▶ Preden sežete v boben, počakajte, da se popolnoma ustavi.

⚠ PREVIDNO – Nevarnost oparin!

Pralna raztopina je pri pranju z visokimi temperaturami vroča.

- ▶ Ne dotikajte se vroče pralne raztopine.

⚠ PREVIDNO – Nevarnost kemičnih opeklin!

Ko odprete predal za pralna sredstva, lahko pralno in negovalno sredstvo brizgneta iz aparata. Če prideta v stik z očmi ali kožo, lahko povzročita draženje.

- ▶ Če pridete v stik s pralnimi ali negovalnimi sredstvi, temeljito izperite oči ali kožo s čisto vodo.
- ▶ Ob nehotenem zaužitju pralnih/negovalnih sredstev takoj poiščite zdravniško pomoč.
- ▶ Pralna in negovalna sredstva shranjujte nedostopno za otroke.

1.6 Varno čiščenje in vzdrževanje

⚠ OPOZORILO – Nevarnost električnega udara!

Nestrokovna popravila so nevarna.

- ▶ Popravila aparata sme izvajati samo izšolano strokovno osebje.
- ▶ Za popravilo aparata je dovoljeno uporabljati samo originalne nadomestne dele.
- ▶ Če se omrežni priključni vodnik aparata poškoduje, ga mora zamenjati proizvajalec ali njegova servisna služba ali podobna kvalificirana oseba, da se izognete nevarnostim.

Vdirajoča vlaga lahko povzroči električni udar.

- ▶ Za čiščenje aparata ne uporabljajte parnega čistilnika, visokotlačnega čistilnika, cevi ali prh.

⚠ OPOZORILO – Nevarnost poškodb!

Uporaba neoriginalnih nadomestnih delov in pribora je nevarna.

- ▶ Uporabljajte samo proizvajalčeve originalne rezervne dele in originalni pribor.

⚠ OPOZORILO – Nevarnost zastrupitve!

Pri uporabi čistil, ki vsebujejo topila, se lahko razvijejo strupeni hlapi.

- ▶ Ne uporabljajte čistil, ki vsebujejo topila.

2 Preprečevanje materialne škode

POZOR!

Napačno doziranje mehčalca, pralnega in negovalnega sredstva ter čistil lahko vpliva na delovanje aparata.

- ▶ Upoštevajte proizvajalčeva priporočila za doziranje.

Prekoračitev največje količine perila vpliva na delovanje aparata.

- ▶ Upoštevajte največjo količino perila za vsak program in je ne prekoračite.

→ "Programi", Stran 27

Peni ali penasta guma lahko med sušenjem spremeni obliko ali se stopi.

- ▶ Ne sušite perila, ki vsebuje peno ali penasto gumo.

Stroj je za transport zaščiten s transportnimi varovali. Če ne odstranite transportnih varoval, lahko pride do materialne škode in poškodbe aparata.

- ▶ Pred uporabo v celoti odstranite vsa transportna varovala in jih shranite.
- ▶ Pred vsakim transportom v celoti namestite vsa transportna varovala, da preprečite poškodbe med transportom.

Zaradi nestrokovne priključitve dovodne cevi lahko nastane materialna škoda.

- ▶ Navoje na dovodni cevi zategnite ročno.
- ▶ Dovodno cev po možnosti priključite na vodovodno pipo brez dodatnih povezovalnih elementov, npr. adapterja, podaljška, ventila ipd.
- ▶ Pazite, da bo ohišje ventila dovodne cevi vgrajeno tako, da se ne bo dotikalo okolice in ne bo izpostavljeno delovanju zunanjih sil.
- ▶ Pazite, da bo notranji premer vodovodne pipe najmanj 17 mm.

- ▶ Pazite, da bo dolžina navoja na priključku na vodovodno pipo najmanj 10 mm.

Prenizek ali previsok tlak vode lahko vpliva na delovanje aparata.

- ▶ Prepričajte se, da je tlak vode v vodovodni napeljavi vsaj 100 kPa (1 bar) in največ 1000 kPa (10 bar).
- ▶ Če vodni tlak presega navedeno najvišjo vrednost, je treba med priključek za pitno vodo in komplet cevi aparata namestiti reducirni ventil.
- ▶ Aparata ne priključite na mešalno baterijo breztlakne naprave za pravo vroče vode.

Spremenjene ali poškodovane cevi za vodo lahko povzročijo materialno škodo in poškodbe aparata.

- ▶ Cevi za vodo nikoli ne prepogibajte, stiskajte, spreminjajte ali prerežite.
- ▶ Uporabite samo priložene cevi za vodo ali originalne nadomestne cevi.
- ▶ Že uporabljenih cevi za vodo nikoli ne uporabite ponovno.

Če aparat deluje z umazano ali prevročno vodo, lahko nastane materialna škoda in aparat se poškoduje.

- ▶ Aparat uporabljajte izključno s hladno vodo iz vodovoda.

Neustrezna čistilna sredstva lahko poškodujejo površine aparata.

- ▶ Ne uporabljajte agresivnih ali abrazivnih čistil.
- ▶ Ne uporabljajte močnih alkoholnih čistil.
- ▶ Ne uporabljajte trdih čistilnih blazinic ali gobic.
- ▶ Aparat čistite samo z vodo in mehko vlažno krpo.
- ▶ Če ostanki pralnega sredstva, pršila ali drugi ostanki pridejo v stik z aparatom, jih nemudoma odstranite.

3 Varstvo okolja in varčevanje

3.1 Odlaganje embalaže novega aparata

Material embalaže je okolju prijazen in primeren za ponovno uporabo.

- ▶ Posamezne sestavne dele ločeno sortirajte v odpad.

3.2 Varčevanje z energijo in viri

Če upoštevate te napotke, bo vaš aparat porabil manj električne energije in vode.

Uporabljajte programe z nizko temperaturo in daljšim časom pranja ter izkoristite največjo količino perila.

- ✓ Tako je poraba energije in vode najučinkovitejša.

Pralno sredstvo dozirajte glede na stopnjo umazanosti perila.

- ✓ Če je perilo malo ali normalno umazano, zadošča manjša količina pralnega sredstva. Upoštevajte priporočilo proizvajalca pralnega sredstva za doziranje.

Če je perilo malo ali normalno umazano, znižajte temperaturo pranja.

- ✓ Pri nižjih temperaturah aparat porabi manj energije. Če je perilo malo ali normalno umazano, zadoščajo tudi temperature, nižje od navedenih na etiketi za nego.

Nastavite največje število vrtljajev ožemanja, če boste perilo nato sušili v aparatu.

- ✓ Če je perilo bolj suho, se trajanje programa sušenja skrajša in poraba energije je nižja. Z višjim številom vrtljajev ožemanja se zmanjša količina preostale vlage v perilu in ožemanje postane glasnejše.

Perilo perite brez predpranja.

- ✓ Če perete s predpranjem, se trajanje programa podaljša in poraba energije in vode je višja.

Aparat ima funkcijo samodejnega prepoznavanja količine.

- ✓ Samodejno prepoznavanje količine optimalno prilagodi porabo vode in trajanje programa vrsti tkanin in količini perila.

3.3 Način za varčevanje z energijo

Če dalj časa ne upravljate z aparatom, se preklopi v način za varčevanje z energijo.

Način za varčevanje z energijo se izklopi, ko znova upravljate z aparatom.

Opomba: Ko je Wi-Fi aktiviran, se aparat ne izklopi samodejno.

4 Namestititev in priključitev

4.1 Odstranjevanje embalaže aparata

POZOR!

Predmeti, ki ostanejo v bobnu in niso namenjeni za delovanje v aparatu, lahko povzročijo materialno škodo in poškodbe aparata.

- ▶ Pred uporabo te predmete in ves priloženi pribor odstranite iz bobna.
1. Z aparata odstranite vso embalažo in zaščitne folije.
→ *"Odlaganje embalaže novega aparata", Stran 12*
 2. Preverite, če so na aparatu vidne poškodbe.
 3. Odprite vrata.
 4. Odstranite pribor iz bobna.
 5. Zaprite vrata.

4.2 Obseg dobave

Ko razpakirate vse dele, jih preverite, če so se ob transportu poškodovali. Preverite tudi popolnost obsega dobave.

POZOR!

Če aparat uporabljate z nepopolnim ali okvarjenim priborom, lahko aparat slabše deluje ali se poškoduje in povzroči materialno škodo.

- ▶ Aparata ne uporabljajte z nepopolnim ali okvarjenim priborom.
- ▶ Pred uporabo aparata zamenjajte ustrezen pribor.
→ *"Pribor", Stran 31*

Opomba: V tovarni so preizkusili brezhibno delovanje aparata. Pri tem so v aparatu lahko ostali madeži od vode. Madeži izginejo po prvem pranju.

V obsegu dobave so zajeti naslednji deli:

- Pralno-sušilni stroj
- Spremni dokumenti
- Transportna varovala
→ *"Odstranjevanje transportnih varoval", Stran 14*
- Pokrivne kape
- Koleno za pritrditev odtočne gibke cevi

4.3 Zahteve glede mesta postavitve



OPOZORILO

Nevarnost električnega udara!

Nekateri deli aparata so pod napetostjo. Dotikanje delov pod napetostjo je nevarno.

- ▶ Aparata ne uporabljajte brez pokrova.



OPOZORILO

Nevarnost poškodb!

Če aparat deluje na podnožju, se lahko prevrne.

- ▶ Pred uporabo obvezno pritrdite noge aparata s proizvajalčevimi pritrdilnimi sponami → *Stran 31*.

POZOR!

Če preostala voda v aparatu zmrzne, se aparat lahko poškoduje.

- ▶ Aparata ne nameščajte in uporabljajte v prostorih, kjer zmrzuje, ali na prostem.

Če aparat nagnete za več kot 40°, voda lahko izteče iz aparata in povzroči materialno škodo.

- ▶ Previdno nagnite aparat.
- ▶ Aparat transportirajte v pokončnem položaju.

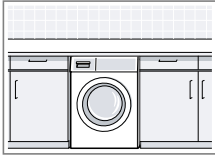
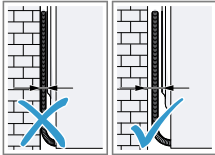
Mesto postavitve	Zahteve
<p>Podnožje</p> 	<p>Aparat pritrdite s pritrdilnimi spojnami → <i>Stran 31.</i></p>
<p>Strop z lesenimi tramovi</p> 	<p>Aparat postavite na vodoodporna leseno ploščo (debeline najmanj 30 mm), ki je trdno privita na tla.</p>
<p>Med kuhinjskimi elementi</p> 	<p>Aparat vgradite samo pod neprekinjen pult, ki je trdno povezan s sosednjimi omarami. Potrebna širina niše: 60 cm.</p>
<p>Ob steni</p> 	<p>Električnega kabla in cevi ne priprite med steno in aparat.</p>

4.4 Odstranjanje transportnih varoval

Aparat je za transport zaščiten s transportnimi varovalni na zadnji strani aparata.

Opomba: Vijake transportnih varoval in tulce shranite za poznejši transport.

→ "Namestitev transportnih varoval", *Stran 53*

1. Cevi izvlecite iz držal.

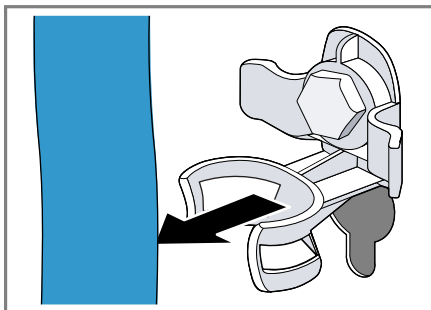

2. Vse vijake 4 transportnih varoval odvijte z vijahnim ključem dim. 13 ① in jih odstranite ②.

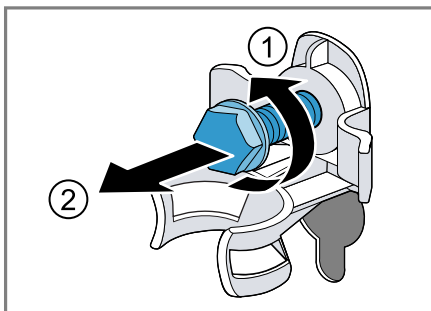

3. Priključni kabel odstranite iz držala.

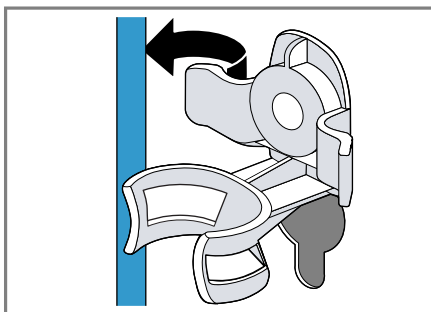

4. Odstranite 4 tulce.



5. Vstavite 4 pokrivne kape.



6. 4 pokrivne kape potisnite navzdol.

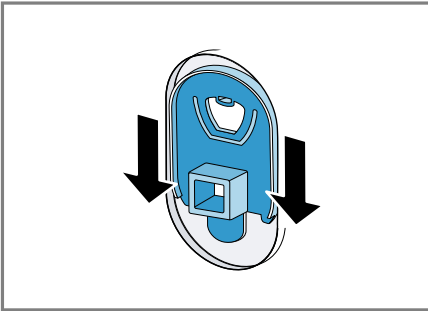

Opomba: Da vstavite transportna valovalna v aparat pred transportom, opravite te korake v obratnem vrstnem redu.

4.5 Priključitev aparata

Priključitev dovodne cevi

⚠ OPOZORILO **Nevarnost električnega udara!**

Nekateri deli aparata so pod napetostjo. Dotikanje delov pod napetostjo je nevarno.

- ▶ Električnega ventila Aquastop ne potaplajte v vodo.

1. Dovodno cev priključite na vodovodno pipo (26,4 mm = 3/4").

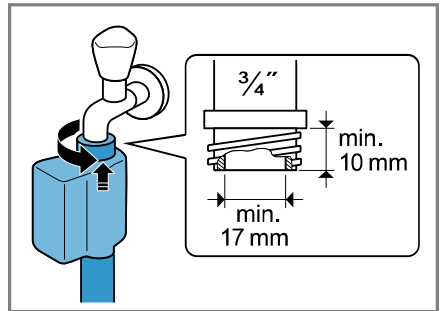

2. Previdno odprite pipo in preverite, če priključna mesta tesnijo.

Načini priključitve na odtok

Te informacije vam bodo pomagale priključiti aparat na odtok.

POZOR!

Med črpanjem je odtočna gibka cev pod tlakom in se lahko sname s priključnega mesta.

- ▶ Odtočno gibko cev zavarujte pred nehotenim snemanjem.

Opomba: Upoštevajte višine izčrpanja.

Višine izčrpanja znašajo: najmanj: 60 cm, največ: 100 cm

Sifon	Priključno mesto zavarujte s cevno objemko (24–40 mm).
-------	--

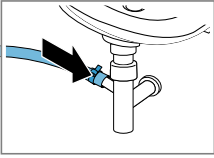

Umivalnik

Odtočno gibko cev pritrdite s kolonom → *Stran 31* in jo zavarujte.

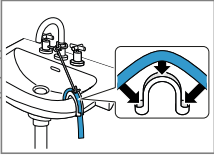

Plastična cev z gumijasto objemko

Odtočno gibko cev pritrdite s kolonom → *Stran 31* in jo zavarujte.

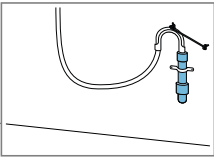

Priklop aparata na električno napajanje

Opomba: Hišna električna napeljava mora ustrezati lokalnim zakonskim predpisom in mora vsebovati zaščitno stikalo na diferenčni tok.

1. Vtič omrežnega priključnega vodnika priključite na vtičnico v bližini aparata.

Priključne podatke aparata najdete v tehničnih podatkih → *Stran 57*.

2. Preverite omrežni vtič glede dobre pritrditve.

4.6 Izravnava aparata

Da zmanjšate hrup in tresljaje ter preprečite premikanje aparata, pravilno izravnajte aparat.

1. Protimatice sprostite z odvijanjem v desno z vijačnim ključem dim. 17.

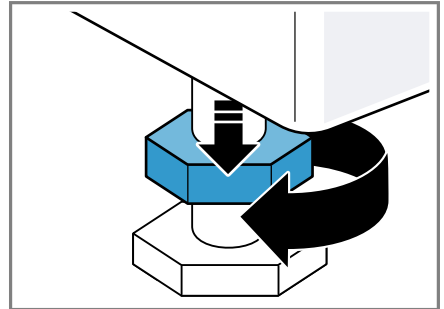

2. Vrtite noge aparata, da izravnate aparat. Z vodno tehtnico preverite, ali je aparat izravnano.

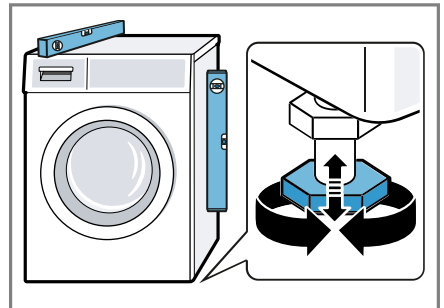

Vse noge aparata morajo trdno stati na tleh.

3. Protimatice ročno privijte z vijaknim ključem dim. 17 proti ohišju.

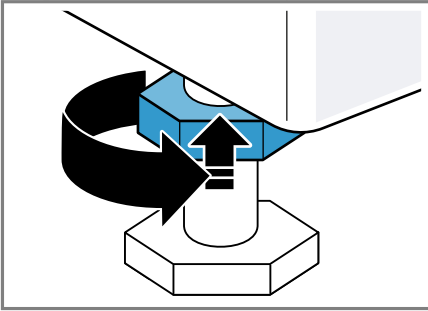

Pri tem trdno držite nogo aparata in ne spreminjajte višine.

5 Spoznavanje

5.1 Aparat

Tukaj najdete pregled sestavnih delov svojega aparata.

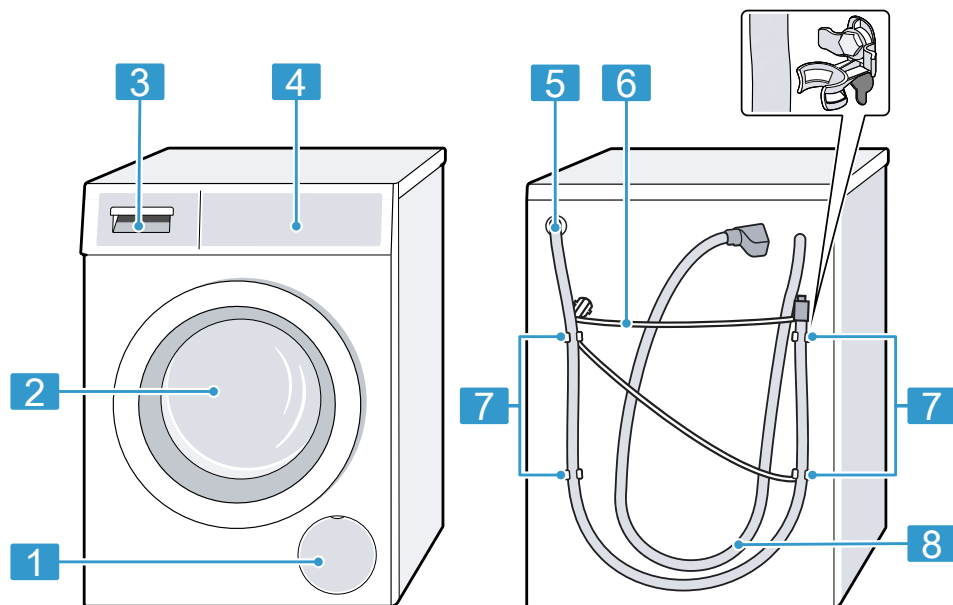

Glede na tip aparata se lahko podrobnosti na sliki razlikujejo, npr. barva in oblika.

- | | |
|---|--|
| 1 | Vzdrževalna loputa črpalke za pralno raztopino → <i>Stran 40</i> |
| 2 | Vrata |
| 3 | Predal za pralna sredstva → <i>Stran 18</i> |
| 4 | Upravljalno polje → <i>Stran 19</i> |
| 5 | Odočna gibka cev → <i>Stran 15</i> |
| 6 | Omrežni priključni kabel → <i>Stran 16</i> |

- | | |
|---|--|
| 7 | Transportna varovala → <i>Stran 14</i> |
| 8 | Dovodna cev → <i>Stran 15</i> |

5.2 Predal za pralna sredstva

Opomba: Upoštevajte navodila proizvajalca za uporabo in doziranje pralnega in negovalnega sredstva ter podatke v opisih programov.



- | | |
|----------|---|
| 1 | Pomoč pri doziranju tekočega pralnega sredstva
→ "Vstavite pripomoček za doziranje tekočih pralnih sredstev", Stran 32 |
| 2 | Prekat II: pralno sredstvo za glavno pranje |
| 3 | Prekat ☼: mehčalec |
| 4 | Prekat I: pralno sredstvo za predpranje |

5.3 Upravljalno polje

Prek upravljalnega polja nastavite vse funkcije svojega aparata in dobite informacije o stanju delovanja.

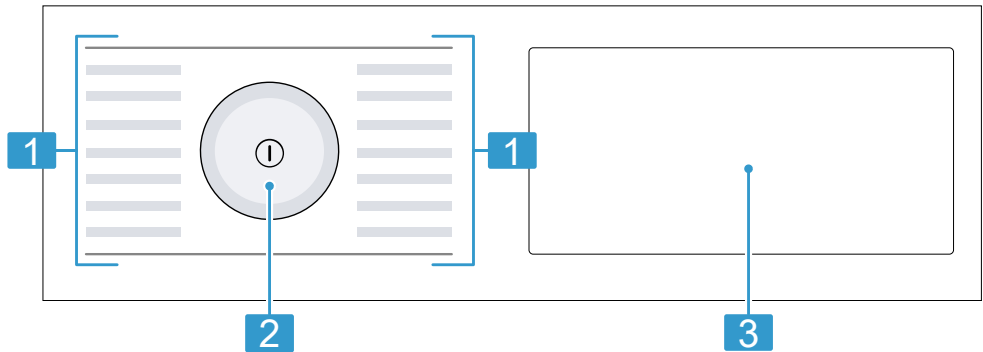

- | | |
|----------|----------------------------------|
| 1 | Programi → Stran 27 |
| 2 | Programsko stikalo
→ Stran 32 |
| 3 | Tipke in zaslon → Stran 21 |

5.4 Logika upravljanja

Nekatera območja zaslona se odzivajo na dotike. Nastavitve aktivirate s pritiskom na tipke. Aktivirane nastavitve so na zaslonu svetlejše. Aktivira-

sl uporabo

ne nastavitve lahko spremenite ali deaktivirate, tako da na zaslonu znova pritisnete na ustrezne tipke.

POZOR!

Če močno pritiskate na zaslon, se lahko poškoduje.

- ▶ Na zaslon ne pritiskajte močno.
- ▶ Na zaslon ne pritiskajte s koničastimi ali ostrimi predmeti.

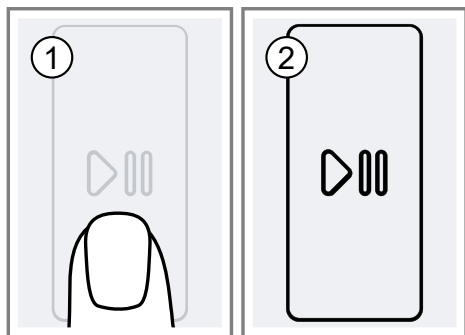

6 Pred prvo uporabo

Pripravite aparat na uporabo.

6.1 Zagon pranja brez perila

Preden je aparat zapustil tovarno, je bil temeljito preizkušen. Da odstranite morebitne ostanke vode, prvič perite brez perila.

1. Pritisnite ①.

Postopek vklopa traja nekaj sekund.



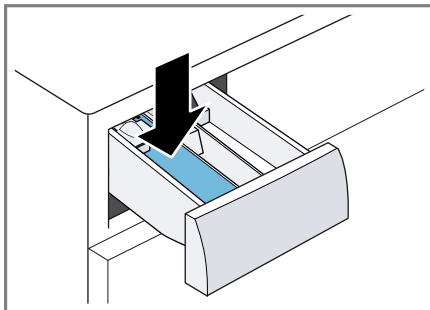

2. Nastavite program 🌀 **Drum Clean**.
3. Zaprite vrata.
4. Izvlecite predal za pralno sredstvo.

5. Pralni prašek z belilom dodajte v prekat II.



Da preprečite penjenje, uporabite le polovico količine pralnega sredstva, ki jo proizvajalec priporoča za malo umazano perilo. Ne uporabljajte pralnega sredstva za volno ali občutljivo perilo.







6. Vstavite predal za pralno sredstvo.
 7. Za vklop programa pritisnite ▷∞.
- ✓ Na zaslonu se prikaže preostali čas trajanja programa.
 - ✓ Po koncu programa se na zaslonu prikaže: End.
8. Zaženite prvo pranje ali pritisnite ①, da izklopite aparat.
→ "Osnovno upravljanje",
Stran 32



Prikaz	Naziv	Opis
+1 +2 +3	Dodatno izpiranje	Dodatna izpiranja so aktivirana. → "Tipke", Stran 23
	Wi-Fi	<ul style="list-style-type: none"> ■ sveti: aparat je povezan z domačim omrežjem. ■ utripa: aparat se poskuša povezati z domačim omrežjem. → "Home Connect ", Stran 35
	Upravljanje z energijo	Aparat je povezan s sistemom Smart Energy (upravljanje z energijo).
	Zaznavanje pene	Aparat je zaznal preveč pene.
	Vrata	<ul style="list-style-type: none"> ■ sveti: vrata so zaklenjena in jih ni mogoče odpreti. ■ ugasnjeno: vrata so odklenjena in jih lahko odprete.
	Vodovodna pipa	<ul style="list-style-type: none"> ■ Ni vodnega tlaka. ■ Vodni tlak je prenizek.
E:35 / -10 ¹	Napaka	Koda napake, prikaz napake, signal.
¹ Primer		

8 Tipke

Izbira nastavitve programa je odvisna od nastavljenega programa.

Tipka	Izbira	Opis
Ⓛ (omrežno stikalo)	<ul style="list-style-type: none"> ■ vklop ■ izklop 	Vklopite ali izklopite aparat.
❄ - 90° (Izbira temperature)	❄ - 90	Prilagodite temperaturo. Nastavljena temperatura v °C.
⌀ - 1400 (Zmanjševanje hitrosti centrifuge)	⌀ - 1400	Spremenite število vrtljajev ožemanja ali deaktivirajte ožemanje. Nastavljeno število vrtljajev ožemanja v vrt/min. Če izberete ⌀ , se voda izčrpa in ožemanje je deaktivirano. Perilo mokro ostane v bobnu.
▶⏸ (Gumb Start/Pavza)	<ul style="list-style-type: none"> ■ vklop ■ prekinitvev ■ premor 	Zagon, prekinitvev programa ali premor.
+ / -	do 24 ur	Določite čas konca programa. Trajanje programa je že všteto v nastavljenemu številu ur. Po vklopu programa se prikaže trajanje programa.
🔁	Večkratna izbira	→ "Osnovne nastavitve", Stran 38
Speed (Hitro)	<ul style="list-style-type: none"> ■ aktiviranje ■ deaktiviranje 	Aktiviranje ali deaktiviranje skrajšanega programa. Opomba: Poraba energije se zviša. To ne vpliva na rezultat pranja.
⏴ (Predpranje)	<ul style="list-style-type: none"> ■ aktiviranje ■ deaktiviranje 	Aktivirajte ali deaktivirajte predpranje, npr. za pranje močno umazanega perila.
👑 (Izpiranje plus)	<ul style="list-style-type: none"> ■ +1 ■ +2 ■ +3 	Aktivirajte ali deaktivirajte do tri dodatna izpiranja. Priporočljivo pri posebno občutljivi koži ali na področjih z zelo mehko vodo.
👑 (Višji nivo vode)	<ul style="list-style-type: none"> ■ aktiviranje ■ deaktiviranje 	Pranje z večjo količino vode. Priporočljivo za posebno občutljivo kožo in za nežnejšo obdelavo perila.

Tipka	Izbira	Opis
 (Za enosta. likanje)	<ul style="list-style-type: none"> ▪ aktiviranje ▪ deaktiviranje 	<p>Aktivirajte ali deaktivirajte način za manj mečkanja.</p> <p>Da bo perilo manj zmečkano, aparat prilagodi potek ožemanja in število vrtljajev ožemanja.</p> <p>Opomba: Po pranju v perilu ostane več vlage. Da bo perilo manj zmečkano, ga obesite takoj po pranju.</p>
 (3s) (Otroško varovalo)	<ul style="list-style-type: none"> ▪ aktiviranje ▪ deaktiviranje 	→ "Otroško varovalo", Stran 35
 (Memory)	<ul style="list-style-type: none"> ▪ shrani ▪ nastavev 	<p>Če tipko pritisnete za pribl. 3 sekunde, da shranite svoje individualne nastavitve programa.</p> <p>→ "Shranjevanje nastavitve programa", Stran 32</p> <p>Če tipko na kratko pritisnete, nastavite program z vašimi individualnimi nastavitvami programa.</p>
 (Tiho)	<ul style="list-style-type: none"> ▪ aktiviranje ▪ deaktiviranje 	<p>Aktiviranje ali deaktiviranje tihega delovanja, npr. za delovanje ponoči.</p> <p>Zvočni signali pri upravljanju in opozorilni zvočni signali se deaktivirajo in aparat se prilagodi za tiho delovanje, npr. z zmanjšanim gibanjem bobna.</p>
 (Hygiene Care)	<ul style="list-style-type: none"> ▪ aktiviranje ▪ deaktiviranje 	<p>Aktiviranje ali deaktiviranje nežne predhodne obdelave suhega perila z vročim zrakom do 65 °C pri višjih higienskih zahtevah.</p> <p>Po predhodni obdelavi z vročim zrakom se tkanine operejo pri nizkih temperaturah.</p> <p>Opomba: Osvetlitev bobna je aktivna še pribl. 10 minut po vklopu programa.</p>
Dry	<ul style="list-style-type: none"> ▪ aktiviranje ▪ deaktiviranje 	Aktiviranje ali deaktiviranje sušenja brez predhodnega pranja.
Wash+Dry	<ul style="list-style-type: none"> ▪ aktiviranje ▪ deaktiviranje 	Aktiviranje pranja, ki mu sledi sušenje.
 (Dovolj suho za likanje)	<ul style="list-style-type: none"> ▪ aktiviranje ▪ deaktiviranje 	Stopnja sušenja določa, kako vlažno ali suho bo perilo po koncu programa.

Tipka	Izbira	Opis
 (Dovolj suho za v omaro)	<ul style="list-style-type: none"> ■ aktiviranje ■ deaktiviranje 	Stopnja sušenja določa, kako vlažno ali suho bo perilo po koncu programa.
 * (Dovolj suho za v omaro+)	<ul style="list-style-type: none"> ■ aktiviranje ■ deaktiviranje 	Stopnja sušenja določa, kako vlažno ali suho bo perilo po koncu programa.
 (Start na daljavo)	<ul style="list-style-type: none"> ■ aktiviranje ■ deaktiviranje ■ Opiranje menija Home Connect 	→ "Daljinski zagon", Stran 37

9 Stopnja sušenja

Pri nekaterih programih je določena stopnja sušenja. Stopnja sušenja določa, kako suho ali vlažno bo perilo po koncu programa.

Stopnja sušenja	Perilo	Rezultat sušenja
☐ ⁺	Večplastno, debelo perilo, ki se počasi suši.	Perilo je suho.
☐	Navadno, enoplastno perilo.	Perilo je suho.
☐ ⁻	Navadno, enoplastno perilo	Perilo je po sušenju še rahlo vlažno. Da preprečite gube, perilo zlikajte neposredno po sušenju ali perilo še vlažno obesite.





9.1 Sprememba stopnje sušenja

Pri nekaterih programih lahko spremenite stopnjo sušenja, da bo vaše perilo še bolj suho ali vlažno.

- Nastavite program za pranje in sušenje ali za sušenje.
→ "Programi", Stran 27
- ✓ Na zaslonu je prikazana določena stopnja sušenja.
2. Pritisnite ☐⁺, ☐ ali ☐⁻.

10 Programi









Opomba: Nalepke za nego perila vam bodo še dodatno pomagale pri izbiri programa.

Program	Opis	maks. količina perila (kg)	maks. količina perila (kg)
		Pra-nje	Suše-nje
Cottons  (Bombaž)	Pranje trpežnih tkanin iz bombaža, lanu in mešanih vlaken. Primerno tudi kot skrajšani program za normalno umazano perilo, če aktivirate Speed . Nastavitev programa: <ul style="list-style-type: none"> ■ maks. 90 °C ■ maks. 1400 vrt/min 	10,0 5,0 ¹	6,0
Eco 40-60	Pranje tkanin iz bombaža, lanu in mešanih vlaken. Opomba: Tkanine, ki jih v skladu s simbolom za nego perila lahko perete pri temperaturi od 40 °C  do 60 °C  , lahko perete skupaj. Učinkovitost pranja ustreza najboljšemu možnemu razredu učinkovitosti pranja v skladu z zakonodajo. Pri tem programu se temperatura samodejno prilagodi količini perila, da dosežete optimalno energijsko učinkovitost in najboljšo možno učinkovitost pranja. Temperature pranja ni mogoče spremeniti. Nastavitev programa: Opomba: Temperature pri tem programu ni mogoče nastaviti in se samodejno določi. <ul style="list-style-type: none"> ■ maks. – °C ■ maks. 1400 vrt/min 	10,0	6,0
Easy-Care  (Enostavna nega)	Pranje tkanin iz sintetike in mešanih vlaken. Nastavitev programa: <ul style="list-style-type: none"> ■ maks. 60 °C ■ maks. 1400 vrt/min 	4,0	2,5



¹ **Speed** aktivirano





² Sušenje ni mogoče

³ Pranje ni mogoče

Program	Opis	maks. količina perila (kg) Pranje	maks. količina perila (kg) Sušenje
Mix  (Mešano)	Pranje tkanin iz bombaža, lanu, sintetike in mešanih vlaken. Primerno za malo umazano perilo. Nastavitev programa: ■ maks. 60 °C ■ maks. 1400 vrt/min	4,0	2,5
Delicates/ Silk  (Fino/Svila)	Pranje občutljivih pralnih tkanin iz svile, viskoze in sintetike. Uporabite pralno sredstvo za občutljivo perilo ali svilo. Opomba: Posebno občutljive kose perila ali perilo s kaveljci, zankami ali loki perite v mrežici. Nastavitev programa: ■ maks. 40 °C ■ maks. 800 vrt/min	2,0	- ²
 Wool  (Volna)	Pranje tkanin iz volne ali z deležem volne za ročno in strojno pranje. Da se perilo ne bi skrčilo, boben posebno nežno in z dolgimi premori premika tkanine. Uporabite pralno sredstvo za volno. Nastavitev programa: ■ maks. 40 °C ■ maks. 800 vrt/min	2,0	1,0
 Rinse (Izpiranje)	Izpiranje, ki mu sledi ožemanje in črpanje vode. Nastavitev programa: maks. 1400 vrt/min	-	-
 Spin/Drain (Ožemanje/Črpanje)	Ožemanje in črpanje vode. Če želite samo črpanje vode, aktivirajte  . Perilo se ne ožame. Nastavitev programa: maks. 1400 vrt/min	-	-
Additional Programs  (dodatni programi)	Dodatne programe izberite neposredno prek aplikacije Home Connect. Opise programov najdete v aplikaciji Home Connect.	-	-

¹ Speed aktivirano² Sušenje ni mogoče³ Pranje ni mogoče

Program	Opis	maks. količina perila (kg) Pranje	maks. količina perila (kg) Sušenje
<p>Opomba: Aparat mora biti povezan z domačim omrežjem in prijavljen v aplikaciji Home Connect. → "Home Connect ", Stran 35</p>			
 Sportswear (Športna oblačila)	<p>Pranje športnih oblačil in oblačil za prosti čas iz sintetike, mikrovlagen in flisa. Uporabite pralno sredstvo za športna oblačila. Ne uporabljajte mehčalca.</p> <p>Nasvet: Močno umazano perilo perite na programu Easy-Care .</p> <p>Nastavitev programa:</p> <ul style="list-style-type: none"> ■ maks. 40 °C ■ maks. 800 vrt/min 	2,0	2,0
 Drum Clean (Čiščenje bobna)	<p>Čiščenje in nega bobna. Program uporabite v naslednjih primerih:</p> <ul style="list-style-type: none"> ■ pred prvo uporabo ■ pri pogostem pranju pri temperaturi 40 °C in manj ■ po daljši odsotnosti <p>Uporabljajte univerzalni pralni prašek z belilom. Univerzalni pralni prašek z belilom dodajte v prekat II za glavno pranje. → "Predal za pralna sredstva", Stran 18</p> <p>Količino pralnega sredstva prepolovite, da preprečite penjenje. Ne uporabljajte mehčalca. Ne uporabljajte pralnega sredstva za volno in občutljivo perilo ali tekočega pralnega sredstva.</p>	- ³	- ²
 Iron Assist (Osveževanje)	<p>Glajenje gub in odstranjevanje neprijetnih vonjav iz zraka z oblek in perila iz bombaža in puha.</p> <p>Nasvet: Da preprečite mečkanje, perilo takoj po koncu programa vzemite iz aparata.</p>	- ³	1,0
<p>¹ Speed aktivirano ² Sušenje ni mogoče ³ Pranje ni mogoče</p>			

Program	Opis	maks. količina perila (kg) Pranje	maks. količina perila (kg) Sušenje
<p>Opombe</p> <ul style="list-style-type: none"> ■ Tkanine se ne sušijo ali čistijo. ■ Če pogosto uporabljate program  Iron Assist in vmes ne perete perila, se v aparatu lahko razvijejo neprijetne vonjave. 			
 My Time	<p>Pranje tkanin iz bombaža, lanu, sintetike in mešanih vlaken. Kratek program za malo ali običajno umazane kose perila.</p> <p>Opomba: Če tkanin ne želite oprati, ampak samo posušiti, pritisnite Dry .</p> <p>Nastavitev programa:</p> <ul style="list-style-type: none"> ■ maks. 40 °C ■ maks. 1200 vrt/min 	2,0	6,0
 Super Quick 15' /  Wash & Dry 60' (Hitro 15'/Pranje in sušenje 60')	<p>Pranje tkanin iz bombaža, lanu, sintetike in mešanih vlaken. Kratek program za malo umazane majhne kose perila.</p> <p>Nastavitev programa:</p> <ul style="list-style-type: none"> ■ maks. 40 °C ■ maks. 1200 vrt/min 	2,0	1,0
<p>¹ Speed aktivirano</p> <p>² Sušenje ni mogoče</p> <p>³ Pranje ni mogoče</p>			

11 Pribor

Uporabljajte originalni pribor. Ta je prilagojen vašemu aparatu.

	Uporaba	Kataloška številka
Podaljšek dovodne cevi	Podaljšek dovodne cevi za hladno vodo ali za Aquastop (2,50 m).	WMZ2381
Spone	Večja stabilnost aparata.	WMZ2200
Koleno	Pritrditev odtočne gibke cevi.	00655300
Vložek za tekoče pralno sredstvo	Doziranje tekočega pralnega sredstva.	00605740
Čistilo za pralni stroj	Čistilo za nego notranjosti aparata.	00311929

12 Perilo

12.1 Priprava perila

POZOR!

Predmeti, ki ostanejo v perilu, lahko poškodujejo perilo in boben.

- ▶ Pred uporabo odstranite vse predmete iz žepov oblačil.

Opomba

Če perilo pripravite, varujete aparat in tkanine.

- Izkrtačite pesek in zemljo
- Perilo razvrstite po barvah in vrstah tkanine in pri tem upoštevajte oznake za nego
- zapnite zadrge, sprijemala, kaveljčke in zanke
- Pasove iz blaga, trakove iz blaga in vrvice zvezite
- Odstranite kolesca za zavese in svinčene trakove
- majhne ali občutljive kose perila perite v mrežici
- velike in majhne kose perila perite skupaj

- Perilo s svežimi madeži takoj operite
- Perilo s posušenimi madeži vnaprej obdelajte in ga večkrat operite
- Perilo razgrnite in ga dajte v boben
- perilo pred sušenjem ožemite

13 Pralna in negovalna sredstva

Navodila proizvajalca za uporabo in doziranje najdete na embalaži.

Opombe

- če uporabljate tekoča pralna sredstva, uporabljajte le takšna, ki sama tečejo
- ne mešajte različnih tekočih pralnih sredstev
- ne mešajte pralnih sredstev in mehčalca
- ne uporabljajte nobenih izdelkov, ki imajo veliko dodatkov, in močno zgoščenih izdelkov
- ne uporabljajte sredstev, ki vsebujejo topila, jedkih sredstev ali sredstev, iz katerih izstopa plin

sl upravljanje

- barvila uporabljajte varčno, sol lahko razžre nerjaveče jeklo
- v aparatu ne uporabljajte sredstev za razbarvanje

14 Osnovno upravljanje

14.1 Vključite aparat

Zahteva: Stroj je pravilno postavljen in priključen.

→ "Namestitev in priključitev",
Stran 13

- ▶ Pritisnite ① .

Postopek vklopa traja nekaj sekund.

Opomba: Osvetlitev bobna samodejno ugasne.

14.2 Nastavitev programa

1. Obrnite programsko stikalo in ga nastavite na željeni program.

→ "Programi", Stran 27

2. Po želji lahko spremenite nastavitve programa.

→ "Prilagoditev nastavitve programa", Stran 32

14.3 Prilagoditev nastavitve programa

Zahteva: Program je nastavljen.

→ "Nastavitev programa", Stran 32

- ▶ Prilagodite nastavitve programa.

→ "Tipke", Stran 23

Upoštevajte informacije o temi Logika upravljanja → Stran 19.

Opomba: Nastavitve programa se za ta program ne shranijo trajno.

14.4 Shranjevanje nastavitve programa

Svoje individualne nastavitve programa lahko shranite kot priljubljeni program.

Zahteve

- Program je nastavljen.
→ "Nastavitev programa",
Stran 32
- Nastavitve programa so prilagojene.
→ "Prilagoditev nastavitve programa", Stran 32
- ▶ Za pribl. 3 sekunde pritisnite ☆ .
Za priklic shranjenega programa pritisnite ☆ .

Opomba: Ponovite te korake, da prepisete shranjeni program.

14.5 Naložite perilo

Opomba: Da preprečite mečkanje, upoštevajte največjo količino perila za programe.

→ "Programi", Stran 27

Zahteve

- Perilo je pripravljeno in razvrščeno.
→ "Perilo", Stran 31
- Boben je prazen.
- 1. Odprite vrata.
- 2. Perilo naložite v boben.
- 3. Zaprite vrata.

Prepričajte se, da perila niste priprili z vrati.

14.6 Vstavite pripomoček za doziranje tekočih pralnih sredstev

Če pripomoček za doziranje naročite kot pribor, morate vstaviti pripomoček za doziranje.

1. Izvlecite predal za pralno sredstvo.

2. Vložek potisnite navzdol in izvlecite predal za pralna sredstva.

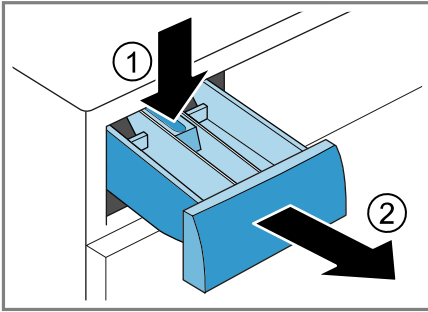

3. Vstavite pripomoček za doziranje.

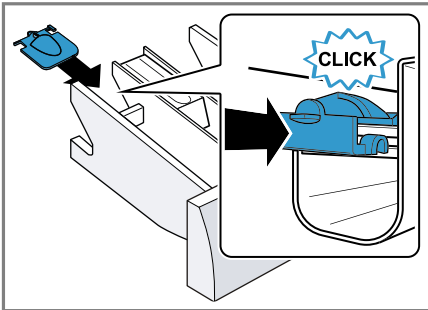

4. Vstavite predal za pralna sredstva.

14.7 Uporaba pripomočka za doziranje tekočega pralnega sredstva

Za doziranje tekočih pralnih sredstev lahko v predalu za pralna sredstva uporabite pripomoček za doziranje.

1. Izvlecite predal za pralna sredstva.

2. Pripomoček za doziranje potisnite naprej.

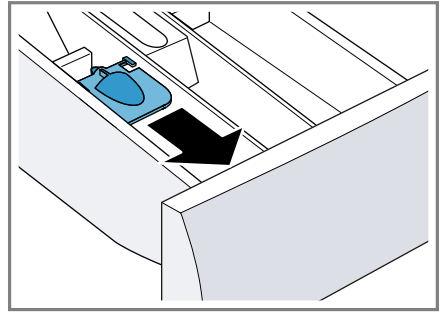

3. Pripomoček za doziranje poklopite navzdol, da se zaskoči.

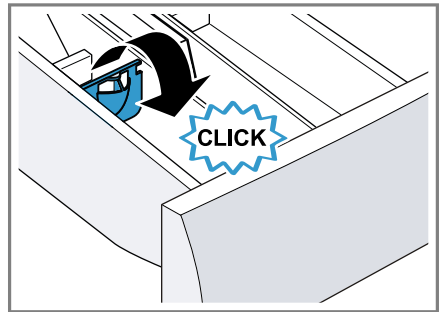

4. Zaprite predal za pralna sredstva.

14.8 Polnjenje pralnih in negovalnih sredstev

Opombe

- Pripomočka za doziranje tekočih pralnih sredstev ne uporabljajte pri pralnih sredstvih v gelu, pralnem prašku, aktiviranem predpranju in pri programih z izbranim časom „Konec čez“.
- Upoštevajte navodila za pralna in negovalna sredstva → *Stran 31*.

1. Izvlecite predal za pralno sredstvo.
2. Napolnite predal s pralnim sredstvom.
→ *"Predal za pralna sredstva", Stran 18*



sl upravljanje

3. Po želji napolnite predal z sredstvom za nego.
4. Vstavite predal za pralno sredstvo.

14.9 Zagon programa

Zahteva: Program je nastavljen.

→ "Nastavitev programa", Stran 32



1. Pritisnite .
- ✓ Boben se vrti in poteka samodejno zaznavanje količine perila, ki lahko traja do 2 minuti, nato začne pritekati voda.
- ✓ Na zaslonu se prikaže trajanje programa ali čas konca programa.
- ✓ Po koncu programa se na zaslonu prikaže: End.
2. Če je na zaslonu prikazan , se perilo ne bo oželo. Aparat bo po izpiranju izčrpal vodo.

Opomba: Če perila po koncu programa ne vzamete iz aparata, se po 15 minutah vklopi funkcija za zaščito pred mečkanjem in traja pribl. 30 minut. Na zaslonu se prikažeta **0:00** in .

Pritisnite na poljubni del zaslona, da izklopite funkcijo za zaščito pred mečkanjem in vzamete perilo iz aparata.

14.10 Namakanje perila

Opomba: Dodatno pralno sredstvo ni potrebno. Pralna raztopina se nato uporabi za pranje.

1. Zaženite program.
2. Da začasno prekinete program, po pribl. 10 minutah pritisnite .
3. Po preteku zelenega časa namakanja ponovno pritisnite , da se program nadaljuje.

14.11 Naknadno dodajanje perila

Po vklopu programa lahko perilo odvezmete ali dodate, odvisno od statusa programa.

1. Pritisnite .

Aparat se med pranjem zaustavi. Med sušenjem aparat preveri, če je mogoče dodajanje perila.

Opomba: Če želite dodati perilo, upoštevajte navodila na zaslonu.

→ "Zaslon", Stran 22

2. Odprite vrata.
3. Dodajte ali odvezmite perilo.
4. Zaprite vrata.
5. Pritisnite .

14.12 Prekinitev programa pranja



1. Pritisnite .
2. Odprite vrata.

Pri visoki temperaturi in visoki ravni vode ostanejo vrata aparata iz varnostnih razlogov zaklenjena.

- Pri visoki temperaturi zaženite program  **Rinse**.
- Pri visoki ravni vode zaženite program  ali nastavite ustrezen program za izčrpavanje.
→ "Programi", Stran 27

3. Vzemite perilo iz aparata.
→ "Jemanje perila iz aparata", Stran 35

14.13 Prekinitev programa sušenja

1. Pritisnite .
- ✓ Aparat se izklopi.
2. Ponovno vklopite aparat.
3. Za začetek postopka ohlajanja: izberite program  **My Time+Dry**.
4. Pritisnite .

14.14 Jemanje perila iz aparata

1. Odprite vrata.
2. Perilo vzemite iz bobna.

14.15 Izklop aparata

1. Pritisnite .
2. Gumijasto tesnilo obrišite do suhega in odstranite tujke.

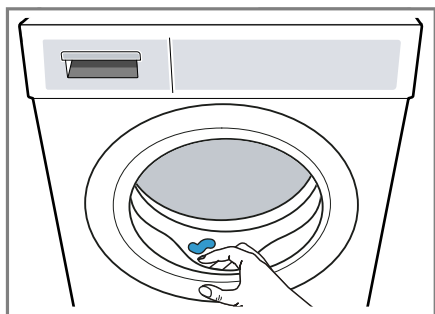

3. Vrata aparata in predal za pralno sredstvo pustite odprta, da lahko preostala voda izhlapi.

15 Otroško varovalo

Zavarujte aparat pred nenamernim upravljanjem upravljalnih elementov.

15.1 Aktiviranje otroškega varovala

- ▶ Za pribl. 3 sekunde pritisnite  (3s).
- ✓ Upravljalni elementi so zaklenjeni.
- ✓ Otroško varovalo ostane aktivno tudi po izklopu aparata in če zmanjka elektrike.

15.2 Deaktiviranje otroškega varovala

Zahteva: Za deaktivacijo otroškega varovala mora biti aparat vklopljen.

- ▶ Za pribl. 3 sekunde pritisnite  (3s).

16 Home Connect

Ta aparat je možno priklopiti na internetno omrežje. Svoj aparat povežite z mobilno končno napravo, da boste lahko upravljali funkcije prek aplikacije Home Connect, prilagajali osnovne nastavitve ali nadzorovali trenutno stanje delovanja.

Storitve Home Connect niso na voljo v vsaki državi. Razpoložljivost funkcije Home Connect je odvisna od razpoložljivosti storitev Home Connect v vaši državi. Informacije so vam na voljo na: www.home-connect.com.

Aplikacija Home Connect vas vodi skozi celotni postopek prijave. Da izvedete nastavitve, sledite navodilom v aplikaciji Home Connect.

Nasveti

- Upoštevajte priloženo dokumentacijo Home Connect.
- Upoštevajte tudi napotke v aplikaciji Home Connect.

Opombe

- Upoštevajte varnostne napotke v teh navodilih za uporabo in zagotovite, da bodo upoštevani tudi, ko aparat upravljate prek aplikacije Home Connect.
→ "Varnost", Stran 4
- Upravljanje na aparatu ima vedno prednost. V tem času upravljanje prek aplikacije Home Connect ni mogoče.

16.1 Nastavitev aplikacije Home Connect

1. Aplikacijo Home Connect namestite na mobilno napravo.



1

2. Zaženite aplikacijo Home Connect in nastavite dostop za Home Connect.

Aplikacija Home Connect vas vodi skozi celotni postopek prijave.

16.2 Nastavitev Home Connect

Zahteve



- Aplikacija Home Connect je nameščena na mobilni napravi.
 - Wi-Fi na usmerjevalniku je aktiviran.
 - Aparat na mestu postavitve sprejema signal domačega omrežja WLAN (Wi-Fi).
1. S pomočjo aplikacije Home Connect skenirajte kodo QR.



2. Sledite navodilom v aplikaciji Home Connect.



16.3 Aktiviranje Wi-Fi na aparatu

Opomba: Ko je Wi-Fi aktiviran, je poraba energije večja, kot je navedeno v preglednici vrednosti porabe.

1. Za pribl. 3 sekunde pritisnite .
2. Nastavite program na položaj 4.
 - ✓ Na zaslonu se prikaže "Con".
3. Pritiskajte , da se na zaslonu prikaže "on".
 - ✓ Wi-Fi je aktiviran.



Opomba: Ko je Wi-Fi aktiviran, se aparat ne izklopi samodejno.

16.4 Deaktiviranje Wi-Fi na aparatu

1. Za najmanj 3 sekunde pritisnite .
2. Nastavite program na položaj 4.
 - ✓ Na zaslonu se prikaže "Con".
3. Pritiskajte , da se na zaslonu prikaže "oFF".
 - ✓ Wi-Fi je deaktiviran.

Opomba: Ko spet vklopite Wi-Fi, se povezava samodejno ponovno vzpostavi.

16.5 Ponastavitev omrežnih nastavitev aparata

1. Za najmanj 3 sekunde pritisnite .
2. Nastavite program na položaj 5.
 - ✓ Na zaslonu se prikaže "rES".
3. Pritisnite .
- ✓ Na zaslonu se prikaže "YES" .

¹ Trgovina Apple App Store in logotip trgovine Apple App Store sta blagovni znamki družbe Apple Inc. Google Play in logotip Google Play sta blagovni znamki družbe Google LLC.



4. Pritisnite .
- ✓ Omrežne nastavitve se ponastavljajo.
- ✓ Ko se na zaslonu prikaže **End**, so omrežne nastavitve ponastavljene.

16.6 Daljinski zagon

Omogočite daljinski zagon aparata prek aplikacije Home Connect.



Opomba

Iz varnostnih razlogov se daljinski zagon deaktivira v naslednjih primerih:



- Odpiranje vrat aparata.
- Pritisk na  za začasno zaustavitev programa.
- Pritisk na .
- Izklop aparata.
- Po izpadu električnega toka.

Aktiviranje daljinskega zagona

Zahteve

- Aparat je povezan z domačim omrežjem WLAN (Wi-Fi).
- Aparat je povezan z aplikacijo Home Connect.
- Program je izbran.
- Vrata aparata so zaprta.
- ▶ Pritisnite .
- ✓  sveti in omogočen je daljinski zagon aparata prek aplikacije Home Connect.

Deaktiviranje daljinskega zagona

- ▶ Pritisnite .
- ✓  ugasne.

16.7 Varstvo podatkov

Upoštevajte napotke glede varstva podatkov.

Pri prvi povezavi vašega aparata z domačim omrežjem, ki je povezano z internetom, aparat strežniku

Home Connect posreduje naslednje kategorije podatkov (prva registracija):

- Enoznačna označitev aparata (sestavljena iz ključev aparata in naslova MAC vgrajenega komunikacijskega modula Wi-Fi).
- Varnostni certifikat komunikacijskega modula Wi-Fi (za informacijsko tehnično zaščito povezave).
- Aktualna verzija programske in strojne opreme vašega aparata.
- Status morebiti predhodno izvedene ponastavitve tovarniških nastavitvev.

Ta prva registracija pripravi koriščenje funkcij Home Connect in je potrebna šele v trenutku, v katerem želite prvič koristiti funkcije Home Connect.

Opomba: Upoštevajte, da se lahko funkcije Home Connect uporabljajo le v povezavi z aplikacijo Home Connect. Informacije o varstvu podatkov lahko preverite v aplikaciji Home Connect.

17 Osnovne nastavitve

Osnovne nastavitve aparata lahko prilagodite svojim potrebam.

17.1 Pregled osnovnih nastavitvev

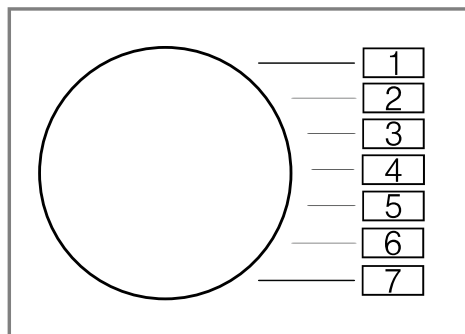

Osnovna nastavitvev	Položaj programa	Vrednost	Opis
Zvočni signal za konec	1	0 (izklopljeno) 1 (tiho) 2 (srednja) 3 (glasno) 4 (zelo glasno)	Nastavite glasnost signala ob koncu programa.
Zvok tipk	2	0 (izklopljeno) 1 (tiho) 2 (srednja) 3 (glasno) 4 (zelo glasno)	Nastavite glasnost signala ob pritisku na tipke.
Osvetlitev zaslona	3	1 (šibka) 2 (srednja) 3 (močna) 4 (zelo močna)	Nastavite osvetlitev zaslona.

¹ Primer

Osnovna nastavitev	Položaj programa	Vrednost	Opis
Opomnik za čiščenje bobna	4	0 (izklopljeno) 1 (vklopljeno)	Aktivirajte ali deaktivirajte opomnik za čiščenje bobna.
Števec programov	5	42 ¹	Prikaz števila zaključenih programov.

¹ Primer

17.2 Spreminjanje osnovnih nastavitev

- Za priklic osnovnih nastavitev pritisnite .
- ✓ Na zaslonu se prikaže izbrana osnovna nastavitvev in trenutna vrednost.
- Izberite želeno osnovno nastavitvev.
→ "Pregled osnovnih nastavitev",
Stran 38
- Da spremenite vrednost, pritisnite - / + .
- Da shranite spremembo, izklopite aparat.

- Po vsaki uporabi pustite vrata in predalček za detergent odprta, da se aparat posuši.
- Opravite program  **Drum Clean** brez perila in s čistilnim sredstvom za nego notranjosti aparata
→ "Pribor", Stran 31 ali detergentom v prahu, ki vsebuje belilo.

18.2 Čiščenje predala za pralna sredstva

- Izvlomite predal za pralno sredstvo.
- Vložek potisnite navzdol in odstranite predal za pralno sredstvo.

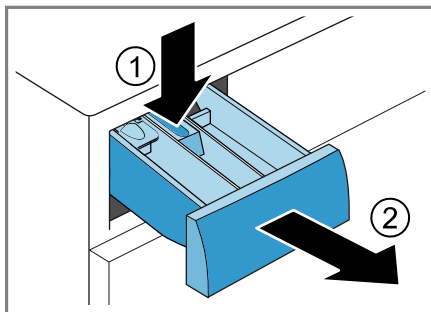

18 Čiščenje in nega

Da bo vaš aparat dolgo časa brezhibno deloval, ga skrbno čistite in negujte.

18.1 Čiščenje bobna

PREVIDNO **Nevarnost poškodb!**

Če trajno perete pri nizki temperaturi in ne prežračujete aparata, se lahko bobnen poškoduje, kar lahko povzroči telesne poškodbe.

- Redno izvajajte program za čiščenje bobna ali perite pri temperaturi najmanj 60 °C.

sl Čiščenje in nega

3. Vložek izlecite od spodaj navzgor.

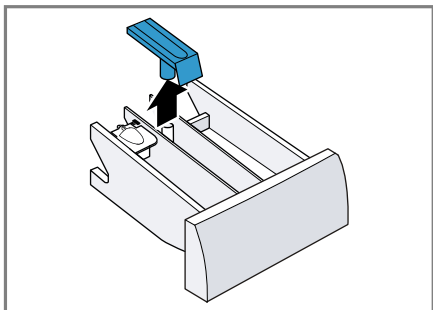

4. Predal za pralno sredstvo in vložek operite z vodo in ščetko in ju osušite.

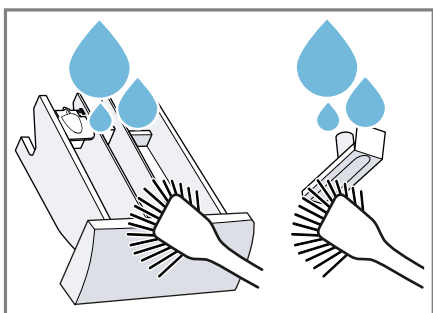

5. Vložek vstavite, da se zaskoči.

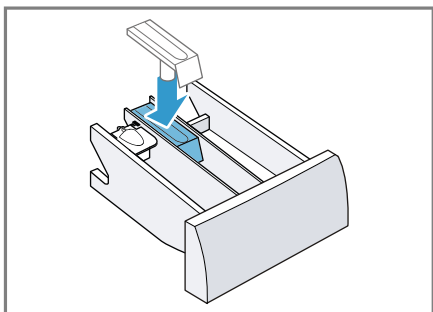

6. Očistite odprtino predala za pralno sredstvo.

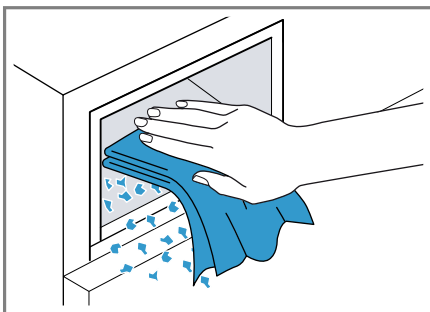

7. Vstavite predal za pralno sredstvo.

18.3 Čiščenje črpalke za pralno raztopino

Črpalke za pralno raztopino čistite redno, najmanj enkrat letno, ali če pride do motenj, npr. zamašitve ali ropotanja.

Praznjenje črpalke za pralno raztopino

1. Zaprite vodovodno pipo.
2. Izklopite aparat.
→ "Izklop aparata", Stran 35
3. Izključite vtič aparata iz električnega omrežja.
4. Odprite vzdrževalno loputo in jo odstranite.

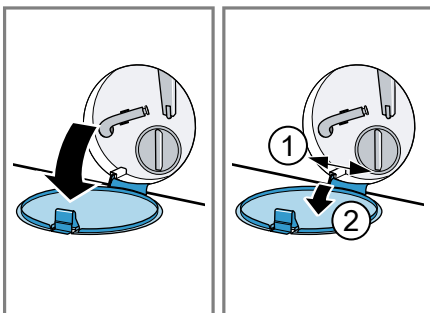

5. Pod odprtino potisnite dovolj veliko posodo.

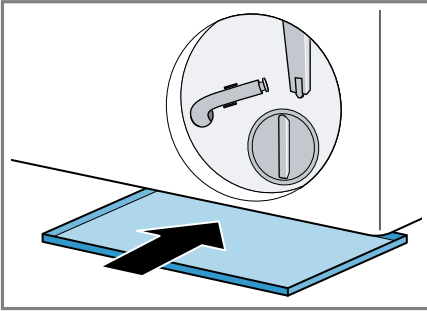

6. Cev za izpraznitev snemite iz držala.

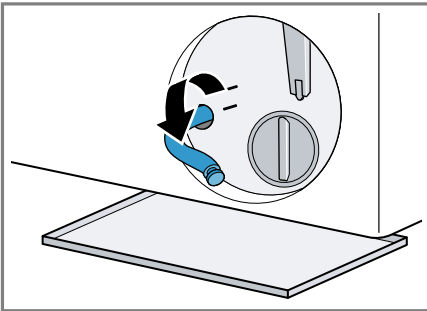

7. **⚠ PREVIDNO - Nevarnost oparin!** Pralna raztopina je pri pranju z visokimi temperaturami vroča.

- Ne dotikajte se vroče pralne raztopine.

Snemite pokrovček, da raztopina pralnega sredstva odteče v posodo.

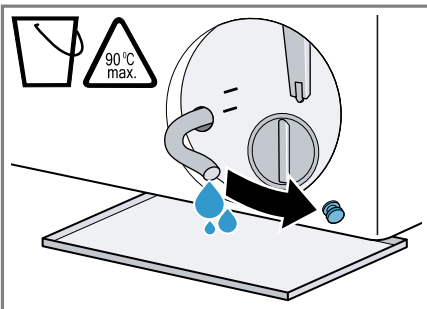

8. Natakните pokrovček.

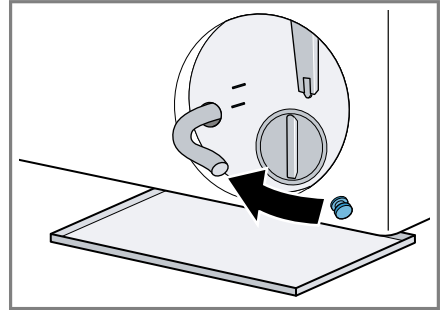

9. Cev za izpraznitev vpiňte v držalo.

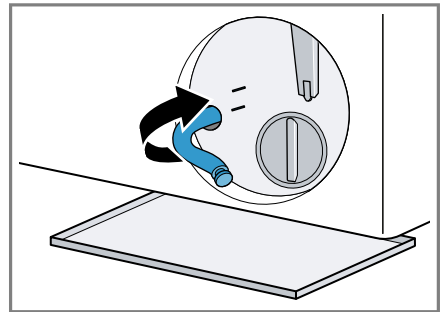

Čiščenje črpalke za pralno raztopino

Zahteva: Črpalka za pralno raztopino je prazna. → *Stran 40*

1. Ker je v črpalke za pralno raztopino lahko še nekaj vode, previdno odvijte pokrov črpalke.

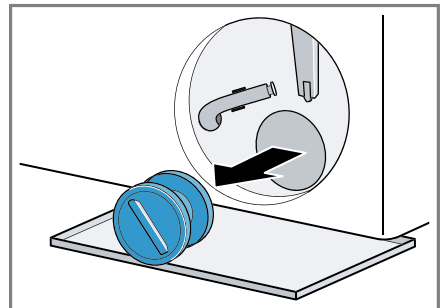

sl Čiščenje in nega

2. Očistite notranjost, navoje pokrova črpalke in ohišje črpalke.

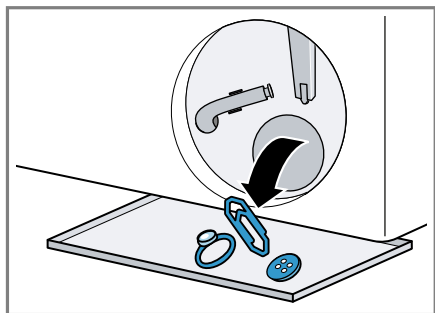

3. Namestite pokrov črpalke.

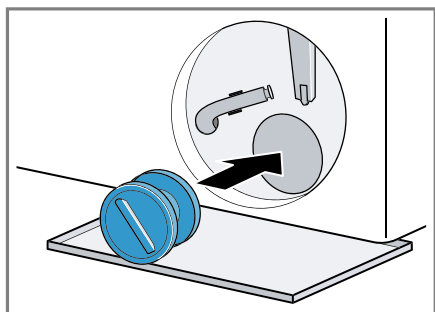

4. Pokrov črpalke privijte do prislona.

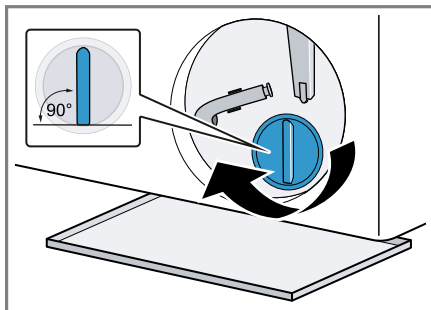

Ročaj pokrova črpalke mora stati navpično.

5. Vstavite vzdrževalno loputo in jo zaprite.

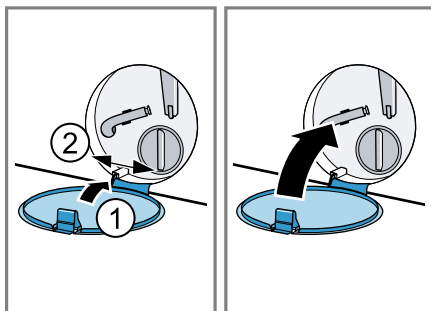

19 Odpravljanje motenj

Manjše motnje na aparatu lahko odpravite sami. Preverite informacije za odpravljanje motenj, preden se obrnete na pooblaščen servis. Tako se izognete nepotrebni stroškom.



OPOZORILO



Nevarnost električnega udara!



Nestrokovna popravila so nevarna.





- ▶ Popravila aparata sme izvajati samo izšolano strokovno osebje.
- ▶ Za popravilo aparata je dovoljeno uporabljati samo originalne nadomestne dele.
- ▶ Če se omrežni priključni vodnik aparata poškoduje, ga mora zamenjati proizvajalec ali njegova servisna služba ali podobna kvalificirana oseba, da se izognete nevarnostim.



Napaka	Vzrok in odprava napak
Zaslon ugasne in  utripa.	Način za varčevanje z energijo je aktiven. <ul style="list-style-type: none"> ▶ Pritisnite poljubno tipko. ✓ Zaslon znova sveti.
"E:30 / -80"	Odtočna cev ali odtočna gibka cev je zamašena. <ul style="list-style-type: none"> ▶ Očistite odtočno cev in odtočno gibko cev.
	Odtočna cev ali odtočna gibka cev je prepognjena ali stisnjena. <ul style="list-style-type: none"> ▶ Prepričajte se, da odtočna cev in odtočna gibka cev nista prepognjeni ali stisnjeni.
	Odtočna gibka cev je priključena previsoko. <ul style="list-style-type: none"> ▶ Odtočno gibko cev namestite največ 1 meter visoko.
	Na odtočno gibko cev je nameščen nedovoljen podaljšek. <ul style="list-style-type: none"> ▶ Z odtočne gibke cevi odstranite nedovoljene podaljške. → "Priključitev aparata", Stran 15
	Črpalka za pralno raztopino je zamašena. <ul style="list-style-type: none"> ▶ → "Čiščenje črpalke za pralno raztopino", Stran 40
	Pokrov črpalke ni popolnoma privit. <ul style="list-style-type: none"> ▶ Prepričajte se, da je pokrov črpalke do prislona privit v aparat. Ročaj pokrova črpalke mora stati navpično. → "Čiščenje črpalke za pralno raztopino", Stran 41
	Dozirali ste preveč pralnega sredstva.





Napaka	Vzrok in odprava napak
"E:30 / -80"	<ul style="list-style-type: none"> ▶ Takojšnji ukrep: jedilno žlico mehčalca zmešajte z 0,5 l vode in vlijte mešanico v levi prekat (ne pri oblačilih za prosti čas, športnih oblačilih in tkaninah s puhom). ▶ Pri naslednjem pranju enake količine perila zmanjšajte količino pralnega sredstva.
"E:36 / -25 / -26"	<p>Črpalka za pralno raztopino je zamašena.</p> <ul style="list-style-type: none"> ▶ → "Čiščenje črpalke za pralno raztopino", Stran 40.
"H:32"	<p>Sistem za nadzor neuravnoteženosti je prekinil ožemanje zaradi neenakomerne porazdelitve perila.</p> <ul style="list-style-type: none"> ▶ Znova razporedite perilo v bobnu. <p>Opomba: Po možnosti vložite v boben velike in majhne kose perila skupaj. Kosi perila različnih velikosti se med ožemanjem bolje razporedijo po bobnu.</p>
"E:30 / -10" in/ali 	<p>Vodni tlak je prenizek. Odprava napake ni možna.</p> <hr/> <p>Sito v dovodu vode je zamašeno.</p> <ul style="list-style-type: none"> ▶ Očistite sito v dovodu vode. <hr/> <p>Vodovodna pipa je zaprta.</p> <ul style="list-style-type: none"> ▶ Odprite vodovodno pipo. <hr/> <p>Dovodna cev je prepognjena ali stisnjena.</p> <ul style="list-style-type: none"> ▶ Prepričajte se, da dovodna cev ni prepognjena ali stisnjena.
"E:35 / -10"	<p>V talni kadi je voda.</p> <ul style="list-style-type: none"> ▶ Zaprite vodovodno pipo. ▶ Pokličite pooblaščen servis. → "Servisna služba", Stran 54 <hr/> <p>Aparat ne tesni.</p> <ul style="list-style-type: none"> ▶ Zaprite vodovodno pipo. ▶ Pokličite pooblaščen servis. → "Servisna služba", Stran 54
 sveti.	<p>Temperatura je previsoka.</p> <ul style="list-style-type: none"> ▶ Počakajte, da se temperatura zniža. ▶ → "Prekinitev programa pranja", Stran 34 <hr/> <p>Raven vode je previsoka.</p> <ul style="list-style-type: none"> ▶ Izberite ustrezen program za izčrpavanje. → "Programi", Stran 27



Napaka	Vzrok in odprava napak
	<p>Dozirali ste preveč pralnega sredstva.</p> <ul style="list-style-type: none"> ▶ Takojšnji ukrep: jedilno žlico mehčalca zmešajte z 0,5 l vode in vlijte mešanico v levi prekat (ne pri oblačilih za prosti čas, športnih oblačilih in tkaninah s puhom). ▶ Pri naslednjem pranju enake količine perila zmanjšajte količino pralnega sredstva.
Izmenično svetila "H:95" in End.	<p>Vodni tlak je prenizek.</p> <ul style="list-style-type: none"> ▶ Glejte → "E:30 / -10 in/ali  ", Stran 44
Vse druge kode napak.	<p>Motnja v delovanju</p> <ol style="list-style-type: none"> 1. Izklopite aparat in ga znova vklopite. 2. Če se sporočilo prikaže znova, odklopite aparat z napajanja za najmanj 30 sekund, tako da izvlečete vtič iz vtičnice in izklopite ustrezno varovalko v omarici z varovalkami. ✓ Če je bila motnja trenutna, bo sporočilo izginilo. 3. Če se sporočilo ponovno prikaže, pokličite servisno službo. Natančno navedite sporočilo napake. → "Servisna služba", Stran 54
Čas sušenja je predolg.	<p>Temperatura okolice je višja od 30 °C.</p> <ul style="list-style-type: none"> ▶ Zagotovite, da bo temperatura okolice pod 30 °C. <p>Nezadostno kroženje zraka na mestu postavitve aparata.</p> <ul style="list-style-type: none"> ▶ Prezračite mesto postavitve aparata. <p>Na bobnu so se nabrala vlakna.</p> <ul style="list-style-type: none"> ▶ Izvedite program  Drum Clean brez perila in pralnega sredstva.
Mečkanje perila.	<p>Količina perila je prevelika.</p> <p>Perilo po sušenju predolgo ostane v bobnu.</p> <ol style="list-style-type: none"> 1. Perilo takoj po sušenju vzemite iz bobna. 2. Kose perila razprostite, da se ohladijo. <p>Nastavili ste neprimeren program za to vrsto tkanine.</p> <ul style="list-style-type: none"> ▶ Nastavite primeren program za to vrsto tkanine.
Aparat ne deluje.	<p>Tkanine s preprosto nego ste predolgo sušili.</p> <p>Vtič električnega priključnega kabla ni vključen.</p> <ul style="list-style-type: none"> ▶ Priključite aparat na električno omrežje. <p>Varovalka v omarici z varovalkami je pregorela.</p> <ul style="list-style-type: none"> ▶ Preverite varovalko v omarici z varovalkami. <p>Prišlo je do izpada napajanja.</p>

Napaka	Vzrok in odprava napak
Aparat ne deluje.	<ul style="list-style-type: none"> ▶ Preverite, ali osvetlitev prostora ali drugi aparati v prostoru delujejo.
Program se ne zažene.	<p data-bbox="376 225 594 252">Niste pritisnili .</p> <ul style="list-style-type: none"> ▶ Pritisnite . <hr/> <p data-bbox="376 300 589 327">Vrata niso zaprta.</p> <ul style="list-style-type: none"> ▶ Zaprite vrata. <hr/> <p data-bbox="376 368 725 395">Otroška zaščita je aktivirana.</p> <ul style="list-style-type: none"> ▶ Izklopite varovalo za otroke. → "Deaktiviranje otroškega varovala", Stran 35 <hr/> <p data-bbox="376 469 594 496">+ / - je aktivirano.</p> <ul style="list-style-type: none"> ▶ Preverite, ali je + / - je aktivirano. → "Tipke", Stran 23 <hr/> <p data-bbox="376 569 692 596">Perilo je priprto med vrati.</p> <ul style="list-style-type: none"> ▶ Odstranite priprto perilo.
Vrat ni mogoče odpreti.	<p data-bbox="376 639 695 667">Temperatura je previsoka.</p> <ul style="list-style-type: none"> ▶ Počakajte, da se temperatura zniža. ▶ Prekinitev programa. → "Prekinitev programa pranja", Stran 34 <hr/> <p data-bbox="376 775 684 802">Raven vode je previsoka.</p> <ul style="list-style-type: none"> ▶ Izberite ustrezen program za izčrpavanje. → "Programi", Stran 27 <hr/> <p data-bbox="376 876 667 903">Izpad električnega toka.</p> <ul style="list-style-type: none"> ▶ Odprite vrata z odklepanjem v sili. → "Odklepanje v sili", Stran 53
Aparat ne črpa pralne raztopine.	<p data-bbox="376 975 975 1002">Odtočna cev ali odtočna gibka cev je zamašena.</p> <ul style="list-style-type: none"> ▶ Očistite odtočno cev in odtočno gibko cev. <hr/> <p data-bbox="376 1043 1031 1098">Odtočna cev ali odtočna gibka cev je prepognjena ali stisnjena.</p> <ul style="list-style-type: none"> ▶ Prepričajte se, da odtočna cev in odtočna gibka cev nista prepognjeni ali stisnjeni. <hr/> <p data-bbox="376 1171 885 1198">Črpalka za pralno raztopino je zamašena.</p> <ul style="list-style-type: none"> ▶ → "Čiščenje črpalke za pralno raztopino", Stran 40 <hr/> <p data-bbox="376 1246 913 1273">Odtočna gibka cev je priključena previsoko.</p> <ul style="list-style-type: none"> ▶ Odtočno gibko cev namestite največ 1 meter visoko. <hr/> <p data-bbox="376 1347 835 1374">Dozirali ste preveč pralnega sredstva.</p>

Napaka	Vzrok in odprava napak
Aparat ne črpa pralne raztopine.	<ul style="list-style-type: none"> ▶ Takojšnji ukrep: jedilno žlico mehčalca zmešajte z 0,5 l vode in vlijte mešanico v levi prekat (ne pri oblačilih za prosti čas, športnih oblačilih in tkaninah s puhom). ▶ Pri naslednjem pranju enake količine perila zmanjšajte količino pralnega sredstva.
	<p>Na odtočno gibko cev je nameščen nedovoljen podaljšek.</p> <ul style="list-style-type: none"> ▶ Z odtočne gibke cevi odstranite nedovoljene podaljške. <p>→ "Priključitev aparata", Stran 15</p>
	<p>Pokrov črpalke ni popolnoma pravit.</p> <ul style="list-style-type: none"> ▶ Prepričajte se, da je pokrov črpalke do prislona pravit v aparat. Ročaj pokrova črpalke mora stati navpično. <p>→ "Čiščenje črpalke za pralno raztopino", Stran 41</p>
Voda ne doteka. Pralno sredstvo se ne izpi- ra iz prekata.	<p>Niste pritisnili .</p> <ul style="list-style-type: none"> ▶ Pritisnite .
	<p>Sito v dovodu vode je zamašeno.</p> <ul style="list-style-type: none"> ▶ Očistite sito v dovodu vode.
	<p>Vodovodna pipa je zaprta.</p> <ul style="list-style-type: none"> ▶ Odprite vodovodno pipo.
	<p>Dovodna cev je prepognjena ali stisnjena.</p> <ul style="list-style-type: none"> ▶ Prepričajte se, da dovodna cev ni prepognjena ali stisnjena.
Večkratno kratko ožemanje.	<p>Sistem za nadzor uravnoveženosti odpravlja neuravnoveženost z večkratnim prerazporejanjem perila.</p> <ul style="list-style-type: none"> ▶ To ni napaka – ukrep ni potreben. <p>Opomba: Ko nalagate perilo, po možnosti vložite v boben velike in majhne kose hkrati. Kosi perila različnih velikosti se med ožemanjem bolje razporedijo po bobnu.</p>
V bobnu ni videti vode.	<p>Raven vode ne sega do vidnega območja.</p> <ul style="list-style-type: none"> ▶ To ni napaka – ukrep ni potreben. ▶ Med delovanjem v napravo ne dolivajte dodatne vode.
V prekату  ostaja voda.	<p>Vložek v prekату  je zamašen.</p> <ul style="list-style-type: none"> ▶ → "Čiščenje predala za pralna sredstva", Stran 39
Tresljaji in premiki aparata med ožemanjem.	<p>Aparat ni pravilno izravnán.</p> <ul style="list-style-type: none"> ▶ → "Izravnava aparata", Stran 16

Napaka	Vzrok in odprava napak
Tresljaji in premiki aparata med ožemanjem.	<p>Noge aparata niso pritrjene.</p> <ul style="list-style-type: none"> ▶ Pritrdite noge aparata. → "Izravnava aparata", Stran 16 <p>Transportnih varoval niste odstranili.</p> <ul style="list-style-type: none"> ▶ → "Odstranjevanje transportnih varoval", Stran 14.
Boben se vrti, voda ne doteka.	<p>Zaznavanje količine perila je aktivno.</p> <ul style="list-style-type: none"> ▶ To ni napaka, ukrep ni potreben. <p>Opomba: Zaznavanje količine perila lahko traja do 2 minuti.</p>
Močno penjenje.	<p>Dozirali ste preveč pralnega sredstva.</p> <ul style="list-style-type: none"> ▶ Takojšnji ukrep: jedilno žlico mehčalca zmešajte z 0,5 l vode in vlijte mešanico v levi prekat (ne pri oblačilih za prosti čas, športnih oblačilih in tkaninah s puhom). ▶ Pri naslednjem pranju enake količine perila zmanjšajte količino pralnega sredstva.
Visoko število vrtljajev pri ožemanju ni doseženo.	<p>Nastavljeno je nizko število vrtljajev ožemanja.</p> <ul style="list-style-type: none"> ▶ Pri naslednjem pranju nastavite višje število vrtljajev ožemanja. <p> je aktivirano.</p> <ul style="list-style-type: none"> ▶ Izbirajte programe, primerne za vrsto tkanine. <p>Sistem za nadzor neuravnoteženosti z zmanjšanim številom vrtljajev pri ožemanju izravnava neuravnoteženost.</p> <ul style="list-style-type: none"> ▶ Znova razporedite perilo v bobnu. <p>Opomba: Po možnosti vložite v boben velike in majhne kose perila skupaj. Kosi perila različnih velikosti se med ožemanjem bolje razporedijo po bobnu.</p> <ul style="list-style-type: none"> ▶ Zaženite program .
Program ožemanja se ne zažene.	<p>Odtočna cev ali odtočna gibka cev je zamašena.</p> <ul style="list-style-type: none"> ▶ Očistite odtočno cev in odtočno gibko cev. <p>Odtočna cev ali odtočna gibka cev je prepognjena ali stisnjena.</p> <ul style="list-style-type: none"> ▶ Prepričajte se, da odtočna cev in odtočna gibka cev nista prepognjeni ali stisnjeni. <p>Sistem za nadzor neuravnoteženosti je prekinil ožemanje zaradi neenakomerne porazdelitve perila.</p> <ul style="list-style-type: none"> ▶ Znova razporedite perilo v bobnu.

Napaka	Vzrok in odprava napak
Program ožemanja se ne zažene.	<p>Opomba: Po možnosti vložite v boben velike in majhne kose perila skupaj. Kosi perila različnih velikosti se med ožemanjem bolje razporedijo po bobnu.</p> <ul style="list-style-type: none"> ▶ Zaženite program .
Pri dovodni cevi izteka voda.	<p>Dovodna cev ni pravilno/trdno priključena.</p> <ol style="list-style-type: none"> 1. Pravilno priključite dovodno cev. → "Priključitev dovodne cevi", Stran 15 2. Zategnite vijake.
Pri odtočni cevi izteka voda.	<p>Odtočna cev je poškodovana.</p> <ul style="list-style-type: none"> ▶ Zamenjajte poškodovano odtočno cev. <hr/> <p>Odtočna cev ni pravilno priključena.</p> <ul style="list-style-type: none"> ▶ Pravilno priključite odtočno cev. → "Načini priključitve na odtok", Stran 15
Ožemanje ni dovolj učinkovito. Perilo je preveč mokro/preveč vlažno.	<p>Nastavljeno je nizko število vrtljajev ožemanja.</p> <ul style="list-style-type: none"> ▶ Pri naslednjem pranju nastavite višje število vrtljajev ožemanja. ▶ Zaženite program . <hr/> <p> je aktivirano.</p> <ul style="list-style-type: none"> ▶ Izbirajte programe, primerne za vrsto tkanine. <hr/> <p>Odtočna cev ali odtočna gibka cev je zamašena.</p> <ul style="list-style-type: none"> ▶ Očistite odtočno cev in odtočno gibko cev. <hr/> <p>Odtočna cev ali odtočna gibka cev je prepognjena ali stisnjena.</p> <ul style="list-style-type: none"> ▶ Prepričajte se, da odtočna cev in odtočna gibka cev nista prepognjeni ali stisnjeni. <hr/> <p>Sistem za nadzor neuravnoteženosti je prekinil ožemanje zaradi neenakomerne porazdelitve perila.</p> <ul style="list-style-type: none"> ▶ Znova razporedite perilo v bobnu. <p>Opomba: Po možnosti vložite v boben velike in majhne kose perila skupaj. Kosi perila različnih velikosti se med ožemanjem bolje razporedijo po bobnu.</p> <ul style="list-style-type: none"> ▶ Zaženite program .
	<p>Sistem za nadzor neuravnoteženost z zmanjšanim številom vrtljajev pri ožemanju izravnava neuravnoteženost.</p> <ul style="list-style-type: none"> ▶ Znova razporedite perilo v bobnu. <p>Opomba: Po možnosti vložite v boben velike in majhne kose perila skupaj. Kosi perila različnih velikosti se med ožemanjem bolje razporedijo po bobnu.</p>

Napaka	Vzrok in odprava napak
Ožemanje ni dovolj učinkovito. Perilo je preveč mokro/preveč vlažno.	▶ Zaženite program ⑥.
Ostanki pralnega sredstva na vlažnem perilu.	Pralna sredstva lahko vsebujejo snovi, ki niso topne v vodi in se nabirajo na perilu. ▶ Zaženite program  Rinse .
Ostanki pralnega sredstva na suhem perilu.	Pralna sredstva lahko vsebujejo snovi, ki niso topne v vodi in se nabirajo na perilu. ▶ Po pranju in sušenju skrajšajte perilo.
Home Connect ne deluje pravilno.	Možni so različni vzroki. ▶ Pomaknite se na www.home-connect.com .
Brez povezave z domačim omrežjem.	Wi-Fi je izklopljen. ▶ Aktiviranje Wi-Fi na aparatu. → "Aktiviranje Wi-Fi na aparatu", Stran 36. Wi-Fi je aktiviran, vendar ni mogoče vzpostaviti povezave z domačim omrežjem. 1. Prepričajte se, da je domače omrežje na voljo. 2. Znova povežite aparat z domačim omrežjem. → "Nastavitev Home Connect", Stran 36
 ni mogoče upravljati.	Faza sušenja je aktivna. ▶ To ni napaka – ukrep ni potreben.
Program sušenja se ne vklopi.	Vrata niso zaprta. ▶ Zaprite vrata. Niste izbrali programa sušenja. ▶ Izberite primeren program sušenja. → "Programi", Stran 27
Trajanje programa se med potekom pranja spreminja.	Elektronika optimizira potek programa. To lahko povzroči spremembo trajanja programa. ▶ To ni napaka – ukrep ni potreben. Sistem za nadzor uravnoveženosti odpravlja neuravnoveženost z večkratnim prerazporejanjem perila. ▶ To ni napaka – ukrep ni potreben. Opomba: Ko nalagate perilo, po možnosti vložite v boben velike in majhne kose hkrati. Kosi perila različnih velikosti se med ožemanjem bolje razporedijo po bobnu. Če se pralna raztopina preveč peni, sistem za nadzor penjenja vklopi dodatno izpiranje. ▶ To ni napaka – ukrep ni potreben.

Napaka	Vzrok in odprava napak
Po zagonu programa se boben sunkovito premakne.	Vzrok je v internem preizkusu motorja. ▶ To ni napaka – ukrep ni potreben.
Pralno sredstvo ali mehčalec kaplja s tesnila in se nabira na vratih ali v gubi tesnila.	Preveč pralnega sredstva/mehčalca v predalu za pralna sredstva. ▶ Pri doziranju tekočega pralnega sredstva in mehčalca upoštevajte oznako v predalu za pralna sredstva in ne dozirajte preveč sredstva.
Vlakna na perilu.	Na bobnu so se nabrala vlakna. ▶ Izvedite program  Drum Clean brez perila in pralnega sredstva.
Mehčalec ostaja v predalu za pralna sredstva.	Mehčanje ni predvideno za izbrani program. ▶ Pred pranjem preverite, ali je za izbrani program predvidena uporaba mehčalca. → "Programi", Stran 27
Perilo je preveč vlažno.	<p>Nastavili ste neprimeren program za to vrsto tkanine.</p> <p>Prišlo je do izpada napajanja.</p> <p>▶ Preverite, ali osvetlitev prostora ali drugi aparati v prostoru delujejo.</p> <hr/> <p>Količina perila je prevelika.</p> <p>Toplo perilo je po koncu programa na dotik bolj vlažno, kot dejansko je.</p> <ol style="list-style-type: none"> 1. Perilo takoj po sušenju vzemite iz bobna. 2. Kose perila razprostite, da se ohladijo. <hr/> <p>Stopnja sušenja ni prilagojena.</p> <p>Količina perila je premajhna.</p> <p>Med sušenjem je pipa zaprta.</p> <p>▶ Pazite, da bo pipa odprta tudi med sušenjem.</p> <hr/> <p>Temperatura okolice je višja od 30 °C.</p> <p>▶ Zagotovite, da bo temperatura okolice pod 30 °C.</p> <hr/> <p>Nezadostno kroženje zraka na mestu postavitve aparata.</p> <p>▶ Prezračite mesto postavitve aparata.</p> <hr/> <p>Vodni tlak je prenizek.</p> <p>Odprava napake ni možna.</p> <hr/> <p>Perilo ni dovolj ožeto.</p> <p>▶ Vedno izberite največje število vrtljajev ožemanja za trenutni program pranja.</p> <hr/> <p>Debele in večplastne tkanine se sušijo dlje.</p>

Napaka	Vzrok in odprava napak
Perilo je preveč vlažno.	<ul style="list-style-type: none"> ▶ Za nadaljevanje sušenja nastavite časovni program. → <i>"Programi", Stran 27</i>
Glasni zvoki med ožemanjem.	<p>Aparat ni pravilno izravnán.</p> <ul style="list-style-type: none"> ▶ → <i>"Izravnava aparata", Stran 16</i> <p>Noge aparata niso pritrjene.</p> <ul style="list-style-type: none"> ▶ Pritrdite noge aparata. → <i>"Izravnava aparata", Stran 16</i>
Ropot, žvenket v črpalki za pralno raztopino.	<p>V črpalko za pralno raztopino je zašel tujek.</p> <ul style="list-style-type: none"> ▶ → <i>"Čiščenje črpalke za pralno raztopino", Stran 40</i>
Ritmičen zvok srkanja in sesanja.	<p>Črpalka za pralno raztopino je aktivna, pralna raztopina se izčrpava.</p> <ul style="list-style-type: none"> ▶ To ni napaka – običajen zvok pri delovanju.
Zvok ventilatorja med pranjem.	<p>Ventilator je aktiven.</p> <ul style="list-style-type: none"> ▶ To ni napaka – običajen zvok pri delovanju.
Zvok ožemanja med sušenjem.	<p>Aktivno je termo ožemanje.</p>
Šumenje in sikanje.	<p>Voda pod tlakom izpira predal za pralna sredstva.</p> <ul style="list-style-type: none"> ▶ To ni napaka – običajen zvok pri delovanju.
Zvok pritekanja vode med sušenjem.	<p>Za sušenje je potrebna voda.</p> <ol style="list-style-type: none"> 1. Ni napaka. 2. Pazite, da bo pipa odprta tudi med sušenjem.
V aparatu so nastale neprijetne vonjave.	<p>Zaradi vlage in ostankov pralnega sredstva se lahko razmnožujejo bakterije.</p> <ul style="list-style-type: none"> ▶ → <i>"Čiščenje bobna", Stran 39</i> ▶ Če aparata ne uporabljate, pustite vrata in predal za pralna sredstva odprta, da lahko preostala voda izhlapi.

19.1 Odklepanje v sili

Odklepanje vrat

Zahteva: Črpalka za pralno raztopino je prazna. → *Stran 40*

- POZOR!** Če voda izteka, lahko povzroči materialno škodo.
- Ne odpirajte vrat, če skozi steklo vidite vodo.

Z orodjem povlecite zapah za odklepanje v sili navzdol in ga izpustite.

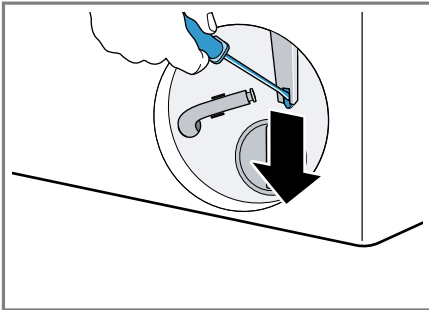

- ✓ Zapora vrat se sprostí.
- Vstavite vzdrževalno loputo, da se zaskoči.
 - Zaprte vzdrževalno loputo.

20 Transport, skladiščenje in odstranjevanje

20.1 Demontaža aparata

- Zaprte vodovodno pipo.
- Izpraznite dovodno cev.
- Izklopite aparat.
→ *"Izklop aparata", Stran 35*
- Izvlcite priključni vtič aparata.
- Izpustite pralno raztopino.
→ *"Čiščenje črpalke za pralno raztopino", Stran 40*
- Odklopite cevi.

20.2 Namestitev transportnih varoval

Za preprečevanje poškodb med transportom pred transportom zavarujte aparat s transportnimi varovali.

- Z izvijačem odstranite 4 pokrivne kape.

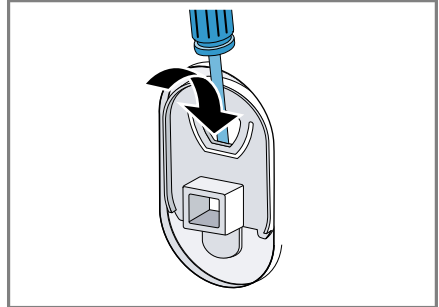

Pokrivne kape shranite.

- Namestite vsa 4 transportna varovala.
→ *"Odstranjevanje transportnih varoval", Stran 14*

20.3 Ponovni vklop aparata

- ▶ Več informacij najdete na
→ *"Namestitev in priključitev", Stran 13* in
→ *"Zagon pranja brez perila", Stran 20.*

20.4 Odstranitev starega aparata v odpad

Okolju prijazna odstranitev v odpad omogoča ponovno uporabo dragocenih surovin.

⚠ OPOZORILO

Nevarnost ogroženosti zdravja!

Otroci se lahko zaprejo v aparat in s tem ogrozijo svoje življenje.

- ▶ Aparata ne postavljajte za vrata, ki lahko ovirajo ali preprečujejo odpiranje vrat aparata.

► Pri odsluženih aparatih izvlecite vtič omrežnega priključnega kabla, prerežite kabel in uničite ključavnico aparata, da se vrata aparata ne zaprejo več.

1. Izvlecite vtič iz omrežnega priključnega vodnika.
2. Prerežite omreži priključni vodnik.
3. Aparat odstranite na okolju prijazen način.

Informacije o aktualnih možnostih odstranitve v odpad dobite pri strokovnem prodajalcu kot tudi na občinski ali mestni upravi.



Ta naprava je označena v skladu z evropsko smernico o odpadni električni in elektronski opremi (waste electrical and electronic equipment - WEEE).

V okviru smernice sta določena prevzem in recikliranje starih naprav, ki veljata v celotni Evropski uniji.

21 Servisna služba

Za delovanje pomembne originalne nadomestne dele v skladu z ustrezno uredbo o ekološki zasnovi izdelkov lahko dobite na našem pooblaščenem servisu najmanj 10 let od dne, ko je stroj dan na trg znotraj evropskega gospodarskega prostora.

Opomba: Poseg storitvenega servisa za stranke je v okviru garancijskih pogojev proizvajalca brezplačen.

Podrobne informacije o garancijskem roku in pogojih v vaši državi dobite na našem pooblaščenem servisu, pri vašem trgovcu ali na naši spletni strani.

Ko pokličete pooblaščen servis, potrebujete številko proizvoda (E-Nr.) in proizvodno številko (FD) aparata. Kontaktne podatke servisne službe najdete v priloženem seznamu servisov ali na naši spletni strani.

21.1 Številka izdelka (E-Nr.) in proizvodna številka (FD)

Identifikacijsko številko izdelka (E-Nr.) in proizvodno številko (FD) najdete na tipski tablici stroja. Tipska ploščica se glede na model nahaja:

- na notranji strani vrat;
- na notranji strani vzdrževalne lopute;
- na zadnji strani aparata.

Da boste svoje podatke o aparatu in telefonsko številko servisne službe hitro našli, si jih zapišite.

21.2 Jamstvo za AQUA-STOP

Poleg jamstva za kupce, ki izhaja iz nakupne pogodbe in garancije proizvajalca nudimo garancijska nadomestila pod sledečimi pogoji.











- Če zaradi napake na našem sistemu Aqua-Stop pride do poplave, zasebnim uporabnikom nadomestimo škodo, ki jo je povzročila voda. Za zagotovitev zaščite pred vodo mora biti stroj priključen na električno omrežje.
- Jamstvo za obveznosti velja za celotno življenjsko dobo stroja.
- Pogoj za uveljavljanje garancijskega zahtevka je, da je aparat s sistemom Aqua-Stop strokovno postavljen in priključen v skladu z našimi navodili; pogoj vključuje tudi strokovno nameščen podaljšek Aqua-Stop (originalen pribor). Garancija ne velja za poškodovane

dovodne cevi ali armature do priključka sistema Aqua-Stop na vodni pipi.

- Stroj s sistemom Aqua-Stop med obratovanjem ni treba nadzorovati oz. jih po koncu pomivanja zavarovati z zapiranjem vodne pipe. Vodno pipo morate zapreti le v primeru daljše odsotnosti iz stanovanja, npr. pri večtedenskem dopustu.

22 Vrednosti porabe

Naslednji podatki so navedeni v skladu z direktivo EU o okoljsko primerni zasnovi. Navedene vrednosti za ostale programe razen **Eco 40-60** so zgolj referenčne vrednosti in so ugotovljene na osnovi veljavnih standardov EN60456 in EN62512.

Program	Količina perila (kg)	Trajnjenje programa (h:min) ¹	Poraba energije (kWh/cikel) ¹	Poraba vode (l/cikel) ¹	Maksimalna temperatura (°C) 5 min ¹	Število vrtljev ožemanja (vrt/min) ¹	Preostala vlaga (%) ¹
Eco 40-60 ²	10,0	3:55	1,000	74,0	40	1400	53,00
Eco 40-60 ²	5,0	2:55	0,450	50,0	30	1400	53,00
Eco 40-60 ²	2,5	2:20	0,180	35,0	22	1400	53,00
Eco 40-60 + Wash+Dry +  ²	6,0	8:00	3,820	88,0	23	-	-0,1
Eco 40-60 + Wash+Dry +  ²	3,0	4:00	1,950	53,0	23	-	-0,1
Cottons  20 °C	10,0	4:00	0,500	94,0	22	1400	53,00
Cottons  40 °C	10,0	4:00	1,200	94,0	39	1400	53,00
Cottons  60 °C	10,0	3:23	1,900	94,0	55	1400	53,00
Cottons  40 °C + 	10,0	4:29	1,400	110,0	39	1400	53,00
Easy-Care  40 °C	4,0	2:29	0,800	62,0	44	1400	28,00
Mix  40 °C	4,0	1:00	0,700	48,0	41	1400	55,00
 Wool  30 °C	2,0	0:41	0,200	42,0	23	800	30,00

¹ Dejanske vrednosti lahko odstopajo od navedenih vrednosti zaradi vpliva vodnega tlaka, trdote in vhodne temperature vode, temperature okolice, vrste, količine in stopnje umazanosti perila, uporabljenega čistila, nihanj v električni napetosti in izbranih dodatnih funkcij.

² Preizkusni program v skladu z direktivo EU o okoljsko primerni zasnovi in uredbo EU o energijskih nalepkah s hladno vodo (15 °C).

23 Tehnični podatki

Višina aparata	84,8 cm
Širina aparata	59,8 cm
Globina aparata	61,6 cm
Globina aparata z zaprtimi vrati	65,4 cm
Globina aparata z odprtimi vrati	114,2 cm
Teža	84,9 kg
Največja količina perila	10,0 kg
Omrežna napetost	220-240 V, 50 Hz
⇄ Minimalna varovalka v instalaciji	10A
Nazivna moč	1900-2300 W
Poraba moči	<ul style="list-style-type: none"> ■ Izklopljeno stanje: 0,50 W ■ Neizklopljeno stanje: 0,50 W ■ Čas do vzpostavitve omrežnega stanja pripravljenosti (Wi-Fi): 5 min ■ Omrežno stanje pripravljenosti (Wi-Fi): 2,00 W
Vodni tlak	<ul style="list-style-type: none"> ■ Najmanj: 100 kPa (1 bar) ■ Največ: 1000 kPa (10 bar)
Dolžina dovodne cevi	150 cm

Dolžina odtočne cevi 150 cm

Dolžina priključnega kabla 210 cm

Ta proizvod vsebuje vire svetlobe razreda energetske učinkovitosti F. Viri svetlobe so na voljo kot nadomestni deli, ki jih sme zamenjati le za to izšolano strokovno osebje. Nadaljnje informacije glede vašega modela najdete na spletu pod <https://eprel.ec.europa.eu/>¹. Ta spletni naslov je povezava na uradno EU podatkovno zbirko proizvodov EPREL. Nato sledite navodilom v iskalniku modelov. Oznaka modela je sestavljena iz znakov pred poševnico v številki izdelka (E-Nr.) na tipski ploščici. Sicer pa lahko oznako modela najdete tudi v prvi vrstici energijske nalepke EU.

24 Izjava o skladnosti

S tem podjetje BSH Hausgeräte GmbH izjavlja, da je aparat s funkcijo Home Connect skladen s temeljnimi zahtevami in ostalimi zadevnimi določili direktive 2014/53/EU.

Podrobno izjavo o skladnosti RED najdete na spletnem naslovu www.bosch-home.com na strani vašega aparata med dodatnimi dokumenti.



Pas 2,4 GHz (2400–2483,5 MHz): maks. 100 mW
 Pas 5 GHz (5150–5350 MHz + 5470–5725 MHz): maks. 100 mW

¹ Velja le za države evropske gospodarske skupnosti

sl Izjava o skladnosti

	BE	BG	CZ	DK	DE	EE	IE	EL	ES
	FR	HR	IT	CY	LI	LV	LT	LU	HU
	MT	NL	AT	PL	PT	RO	SI	SK	FI
	SE	NO	CH	TR	IS	UK (NI)			

WLAN 5 GHz (Wi-Fi): samo za uporabo v zaprtih prostorih.

AL	BA	MD	ME	MK	RS	UK	UA
----	----	----	----	----	----	----	----

WLAN 5 GHz (Wi-Fi): samo za uporabo v zaprtih prostorih.



Thank you for buying a Bosch Home Appliance!

Register your new device on MyBosch now and profit directly from:

- **Expert tips & tricks for your appliance**
- **Warranty extension options**
- **Discounts for accessories & spare-parts**
- **Digital manual and all appliance data at hand**
- **Easy access to Bosch Home Appliances Service**

Free and easy registration – also on mobile phones:

www.bosch-home.com/welcome



Looking for help? You'll find it here.

Expert advice for your Bosch home appliances, help with problems or a repair from Bosch experts.

Find out everything about the many ways Bosch can support you:

www.bosch-home.com/service

Contact data of all countries are listed in the attached service directory.

BSH Hausgeräte GmbH

Carl-Wery-Straße 34
81739 München, GERMANY
www.bosch-home.com

A Bosch Company



9001692896 (030420)

sl