



BOSCH

Register your
new device on
MyBosch now and
get free benefits:
**[bosch-home.com/
welcome](https://bosch-home.com/welcome)**



Indukciona ploča za kuvanje

PXY8..D...

[sr] Uputstvo za upotrebu

Za dalje informacije pogledajte Digitalni korisnički vodič.



Sadržaj

1	Bezbednost.....	2
2	Izbegavanje materijalne štete.....	4
3	Zaštita životne sredine i štednja	5
4	Adekvatno posuđe za kuvanje	5
5	Upoznavanje sa uređajem	7
6	Osnovno rukovanje.....	8
7	FlexInduction.....	9
8	MoveMode	10
9	Proširena FlexInduction	11
10	Vremenske funkcije	11
11	PowerBoost	12
12	PanBoost	13
13	Funkcija održavanja toplote	13
14	Preuzimanje podešavanja	13
15	Assist.....	14
16	Bežični senzor za kuvanje	18
17	Zaštita za decu	19
18	Zaštita za brisanje	20
19	Individualno sigurnosno isključivanje.....	20
20	Osnovna podešavanja	20
21	Test posuđa za kuvanje.....	21
22	Čišćenje i održavanje.....	22
23	Otklanjanje smetnji	22
24	Odlaganje u otpad.....	24
25	Korisnička služba.....	25
26	Proverena jela	25

1 Bezbednost

Pridržavajte se sledećih sigurnosnih napomena.

1.1 Opšte napomene

- Pažljivo pročitajte ovo uputstvo.

- Uputstva, pasoš uređaja kao i informacije o proizvodu sačuvajte za kasniju upotrebu ili za narednog vlasnika.
- Ukoliko postoji oštećenje nastalo tokom transporta, nemojte da priključujete uređaj.

1.2 Namenska upotreba

Priključivanje uređaja bez utikača sme da vrši samo ovlašćeno stručno osoblje. Ukoliko dođe do oštećenja usled pogrešnog priključivanja, gubite pravo na garanciju.

Samo u slučaju stručne ugradnje u skladu sa uputstvom za montažu zagarantovana je sigurnost prilikom upotrebe. Instalater je odgovoran za pravilno funkcionisanje na mestu postavljanja.

Ovaj uređaj upotrebljavajte samo:

- za pripremu jela i pića.
- pod nadzorom. Bez prekida nadzirite kratke postupke kuvanja.
- u privatnom domaćinstvu i u zatvorenim prostorima kućnog okruženja.
- na nadmorskim visinama do 4000 m.

Ne upotrebljavajte uređaj:

- sa eksternim tajmerom ili posebnim daljinskim upravljačem. Ovo ne važi u slučaju kada je isključen rad sa uređajima koji su obuhvaćeni standardom EN 50615.

Kada koristite funkciju senzora za kuvanje uključite ringlu na kojoj se nalazi lonac sa senzorom temperature.

Ukoliko nosite aktivni implantirani medicinski uređaj (npr. pejsmejker ili defibrilator), proverite kod vašeg lekara da je isti po smernicama 90/385/EWG Saveta Evropske unije od 20.

Juna 1990. kao i da odgovara EN 45502-2-1 i EN 45502-2-2 standardu i da je izabran, implantiran i programiran u skladu sa VDE-AR-E 2750-10. Ako su ovi preduslovi ispunjeni i ako se koriste nemetalni pribor i posuđe za kuvanje sa nemetalnim ručkama, korišćenje ove indukciono ravne ploče za kuvanje za namenjenu upotrebu je bezopasno.

1.3 Ograničenje kruga korisnika

Deca od 8 godina i starija, kao i osobe sa umanjenim psihičkim, čulnim ili mentalnim sposobnostima, ili osobe bez iskustva i/ili znanja, ovaj uređaj mogu da koriste samo pod nadzorom osobe koja je odgovorna za njihovu bezbednost ili ako su obučene za bezbedno korišćenje uređaja i razumeju kakve opasnosti pri tome postoje.

Deca se ne smeju igrati uređajem.

Čišćenje i korisničko održavanje ne smeju da obavljaju deca, osim ako su starija od 15 godina i to rade pod nadzorom.

Decu mlađu od 8 godina udaljite od uređaja i od priključnog kabla.

1.4 Bezbedna upotreba

⚠ UPOZORENJE – Opasnost od požara!

Kuvanje na ploči za kuvanje sa masti ili uljem bez nadzora može da bude opasno i da dovede do požara.

- ▶ Vruća ulja i masti nipošto nemojte da ostavljate bez nadzora.
- ▶ Nikad ne pokušavajte da ugasite vatru vodom, već isključite uređaj i zatim prekrijte plamen npr. poklopcem ili prekrivačem za gašenje vatre.

Površina za kuvanje se veoma zagreva.

- ▶ Na površinu za kuvanje ili u neposrednoj blizini nikada nemojte postavljati zapaljive predmete.
- ▶ Ne ostavljajte predmete na površini za kuvanje.

Uređaj postaje vruć.

- ▶ Nipošto nemojte da čuvate zapaljive predmete ili sprejeve u fiokama neposredno ispod ploče za kuvanje.

Poklopci za ravnu ploču za kuvanje mogu da prouzrokuju nezgode, npr. zbog pregrevanja, paljenja ili materijala koji se mogu rasprsnuti.

- ▶ Nemojte da koristite poklopce za ravnu ploču za kuvanje.

Nakon svake upotrebe uključite ploču za kuvanje pomoću glavnog prekidača.

- ▶ Nemojte čekati da se ploča za kuvanje automatski isključi kada se na njoj ne nalaze lonci i tiganji.

Namirnice se mogu zapaliti.

- ▶ Postupak kuvanja se mora kontrolisati. Kratak postupak se mora neprekidno kontrolisati.

⚠ UPOZORENJE – Opasnost od opekotina!

Tokom rada se zagrevaju uređaj i delovi koje možete da dodirnete, a posebno okvir ploče za kuvanje, ukoliko postoji.

- ▶ Budite pažljivi i ne dodirujte grejne elemente.
- ▶ Udaljite malu decu mlađu od 8 godina. Zaštitne rešetke za ploču za kuvanje mogu dovesti do nezgode.

- ▶ Nikada nemojte koristiti zaštitnu rešetku za ploču za kuvanje.

Uređaj se zagreva tokom rada.

- ▶ Pre čišćenja sačekajte da se uređaj ohladi. Predmeti od metala se na ploči za kuvanje veoma brzo zagrevaju.
- ▶ Na ploči za kuvanje nemojte spuštati predmete od metala, npr. noževe, viljuške, kašike i poklopce.

⚠ UPOZORENJE – Opasnost od strujnog udara!

Nestručne popravke su opasne.

- ▶ Samo za to obučeno stručno osoblje sme da vrši popravke na uređaju.
- ▶ Za popravku uređaja se smeju koristiti samo originalni zamenski delovi.

Oštećeni uređaj ili oštećeni mrežni priključni vod predstavljaju izvor opasnosti.

- ▶ Nikad nemojte upotrebljavati oštećeni uređaj.
 - ▶ Ako je površina ispucala, morate isključiti uređaj da biste sprečili mogući električni udar. Uređaj nemojte isključiti na glavnom prekidaču, već preko osigurača u kutiji sa osiguračima.
 - ▶ Nikada nemojte povlačiti mrežni priključni vod da biste razdvojili uređaj sa strujne mreže. Uvek povlačite mrežni utikač mrežnog priključnog voda.
 - ▶ Ukoliko je uređaj ili mrežni priključni vod oštećen, odmah isključite osigurač u kutiji sa osiguračima.
 - ▶ Pozovite korisnički servis. → *Stranica 25*
- Vlaga koja je prodrila unutra može da prouzrokuje strujni udar.
- ▶ Za čišćenje uređaja nemojte da koristite čistač na paru ili čistač pod visokim pritiskom.

Kablovska izolacija električnih aparata može da se istopi na vrelim delovima uređajima.

- ▶ Nipošto nemojte da dovodite priključne kablove električnih aparata u kontakt sa vrelim delovima uređaja.

Kontakt metalnih predmeta sa ventilatorom koji se nalazi na donjoj strani ploče za kuvanje može dovesti do električnog udara.

- ▶ U fiokama ispod ploče za kuvanje nemojte držati dugačke, oštre metalne predmete.

⚠ UPOZORENJE – Opasnost od povrede!

Usled tečnosti između dna lonca i ringle, lonci mogu naglo odskočiti.

- ▶ Ringla i dno lonca uvek moraju biti suvi.
- ▶ Nipošto nemojte da koristite zamrznuto posuđe za kuvanje.

Bežični senzor za temperaturu poseduje bateriju, koja se može oštetiti ukoliko je izložena visokim temperaturama.

- ▶ Senzor skinite sa suda za kuvanje i ne odlažite ga u blizini izvora toplote.

Senzor za temperaturu može da bude veoma vreo prilikom uklanjanja sa lonca.

- ▶ Za njegovo skidanje koristite kuhinjske rukavice ili kuhinjsku krpu.

Prilikom kuvanja sa potapanjem u vodi, ploča za kuvanje i posuda za kuvanje mogu da se pregreju i puknu.

- ▶ Posuda za kuvanje koja je potopljena u vodu ne sme direktno da dodiruje dno lonca koji je napunjen vodom.
- ▶ Koristite samo posuđe za kuvanje koje je otporno na visoke temperature.

Uređaj sa napuklom ili polomljenom površinom može da dovede do posekotina.

- ▶ Nemojte da koristite uređaj čija je površina napukla ili polomljena.

⚠ UPOZORENJE – Opasnost: magnetizam!

Bežični senzor za temperaturu je magnetizovan i može da ošteti elektronske implantate, npr. pejsmejkere ili insulinske pumpe.

- ▶ Osobe sa elektronskim implantantima moraju da budu na najmanjoj udaljenosti od 10 cm od magnetnog elementa za rukovanje.
- ▶ Nipošto nemojte da nosite element za rukovanje u džepu na odeći.

⚠ UPOZORENJE – Opasnost od gušenja!

Deca mogu ambalažni materijal da navuku sebi preko glave ili da se njime umotaju, pa da se tako uguše.

- ▶ Ambalažni materijal držite van domašaja dece.
- ▶ Deci nipošto nemojte dozvoliti da se igraju sa ambalažnim materijalom.

Deca bi mogla da udahnu i usisaju odn. progutaju sitne delove i da se na taj način uguše.

- ▶ Držite sitne delove van domašaja dece.
- ▶ Deci nipošto nemojte dozvoliti da se igraju sa sitnim delovima.

2 Izbegavanje materijalne štete

Ovde možete da se informišete o najčešćim uzrocima štete, kao i da pronađete savete o tome kako da ih izbegnete.

Oštećenje	Uzrok	Mera
Fleke	Postupak pripreme hrane bez nadzora.	Posmatrajte postupak pripreme hrane.
Fleke, napukline ploče	Prosute namirnice, pre svega one sa velikim procentom šećera.	Odmah uklonite strugačem za staklene površine.
Fleke, napukline ploče ili lomovi stakla	Neispravno posuđe za kuvanje, posuđe sa istopljenim emajlom ili posuđe sa bakarnim ili aluminijumskim dnom.	Koristite odgovarajuće posuđe za kuvanje koje je u dobrom stanju.
Fleke, promene boja	Neadekvatne metode čišćenja.	Upotrebljavajte samo sredstva za čišćenje koja su pogodna za staklokeramiku i ploču za kuvanje čistite samo kada je hladna.
Napukline ploče ili lom stakla	Udarci ili pad posude za kuvanje, pribora za kuvanje ili drugih tvrdih ili oštih predmeta.	Dok kuvate nemojte udarati o staklo ili dozvoliti da predmeti padnu na ploču za kuvanje.
Ogrebotine, promene boja	Hrapavo dno posuda za kuvanje ili pomeranje posude za kuvanje na ploči za kuvanje.	Proverite posuđe. Kada pomerate posudu, podignite je.

Oštećenje	Uzrok	Mera
Ogrebotine	So, šećer ili pesak.	Ploču za kuvanje nemojte upotrebljavati kao radnu površinu ili prostor za odlaganje.
Oštećenja na uređaju	Kuvanje sa zamrznutim posuđem za kuvanje.	Nipošto nemojte da koristite zamrznuto posuđe za kuvanje.
Oštećenja na posuđu za kuvanje ili uređaju	Kuvanje bez sadržaja.	Na vrućoj zoni za kuvanje nemojte ostavljati ili zagrevati praznu posudu za kuvanje.
Oštećenja stakla	Istopljen materijal na vrućoj zoni za kuvanje ili vruć poklopac za lonac na staklu.	Na ploču za kuvanje nemojte stavljati papir za pečenje, aluminijumsku foliju, plastične posude ili poklopce za lonac.
Prekomerno zagrevanje	Vruće posuđe za kuvanje na komandnom polju ili okviru.	Na ova područja nemojte spuštati vruće posuđe za kuvanje.

PAŽNJA!

Ova ploča za kuvanje je sa donje strane opremljena ventilatorom.

- ▶ Ukoliko se ispod ploče za kuvanje nalazi fioka, u njoj nemojte da držite male ili oštre predmete, papir ili kuhinjske krpe. Ventilator može da usisa ove predmete, što može prouzrokovati oštećenja ili smetnje u hlađenju.
- ▶ Između sadržaja fioke i ulaza ventilatora mora postojati rastojanje od najmanje 2 cm.

3 Zaštita životne sredine i štednja

3.1 Odlaganje ambalaže u otpad

Ambalažni materijal je ekološki i može se iznova koristiti.

- ▶ Pojedinačne sastavne delove odložite u otpad odvojene po vrstama.

3.2 Štednja energije

Ako se pridržavate ovih napomena, vaš uređaj će trošiti još manje energije.

Izaberite zonu za kuvanje koja odgovara veličini lonca. Centrirajte posudu za kuvanje. Upotrebljavajte posuđe čiji prečnik dna odgovara prečniku ringle.

Savet: Proizvođači posuđa obično navode gornji prečnik lonca. On je često veći od prečnika dna.

- Neodgovarajuće posuđe za kuvanje ili nepotpuno prekrivene zone za kuvanje dovode do utroška velike količine energije.

Zatvorite lonac odgovarajućim poklopcem.

- Ako kuvate bez poklopca, uređaju je potrebno značajno više energije.

Poklopac po mogućstvu otvarajte samo povremeno.

- Kada podignete poklopac, ispušta se velika količina energije.

Koristite stakleni poklopac.

- Stakleni poklopac vam omogućuje da pogledate u lonac a da pritom ne morate da podižete poklopac.

Upotrebljavajte lonce i tiganje sa ravnim dnom.

- Neravna dna povećavaju potrošnju energije.

Upotrebljavajte posude za kuvanje koje odgovaraju količini namirnica.

- Potrebno je više energije da bi se zagrevalo veliko posuđe za kuvanje sa malo unetih namirnica.

Kuvajte sa malo vode.

- Što je više vode u posudi za kuvanje, utoliko će više energije biti potrebno za zagrevanje.

Prevremeno vratite na niži stepen pripreme.

- Ako koristite previše jak stepen za nastavak kuvanja, rasipa se energija.

Informacije o proizvodu u skladu sa (EU) 66/2014 možete da pogledate u priloženom pasošu uređaja i na internetu na strani sa vašim uređajem.



4 Adekvatno posuđe za kuvanje

Posuđe koje odgovara za kuvanje pomoću indukcije mora da ima feromagnetno dno, dakle da ga privlači magnet; pored toga, dno mora da odgovara veličini zo-

ne za kuvanje. Ukoliko posuda za kuvanje ne bude prepoznata na zoni za kuvanje, posudu postavite na zonu za kuvanje sa manjim prečnikom.

Da bi posuda za kuvanje bila prepoznata, uzmite u obzir veličinu i materijal posude za kuvanje. Dna svih posuda za kuvanje moraju da budu potpuno ravna. Pomoću Test posuda za kuvanje možete da proverite da li posuda za kuvanje odgovara. Dodatne informacije možete pogledati na
→ "Test posuđa za kuvanje", Stranica 21.

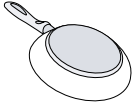
4.1 Veličina i karakteristike posuda za kuvanje

Posude za kuvanje	Materijali	Karakteristike
Preporučene posude za kuvanje 	Posude za kuvanje od inoksa u „sendvič“ izvedbi koje dobro raspoređuju toplotu. Feromagnetne posude za kuvanje od emajli-ranog čelika, livenog gvožđa ili specijalno posuđe za indukciju od inoksa.	Te posude ravnomerno raspoređuju toplotu, brzo se zagrevaju i omogućuju prepoznavanje. Te posude se brzo zagrevaju i omogućuju prepoznavanje.
Pogodno  	Dno nije potpuno feromagnetno. Dna posuda za kuvanje sa komponentama od aluminijuma.	Ako je prečnik feromagnetnog područja manji od dna posude za kuvanje, zagreva se samo feromagnetna površina. Zbog toga se toplota ne raspoređuje ravnomerno. To umanjuje feromagnetnu površinu usled čega se posudu za kuvanje predaje manja snaga. Može se desiti da ove posude ne budu dovoljno ili uopšte prepoznate, zbog čega se nedovoljno zagrevaju.
Nije pogodno	Posude za kuvanje od normalnog, tankog čelika, stakla, gline, bakra ili aluminijuma.	

Napomene

- Između ploče za kuvanje i posude nemojte koristiti adapterske ploče.
- Nemojte zagrevati prazne posude za kuvanje i koristiti posude sa tankim dnom, jer bi se posude mogle veoma zagrejati.

5 Upoznavanje sa uređajem

5.1 Kuvanje pomoću indukcije

Kuvanje pomoću indukcije u odnosu na konvencionalne ploče za kuvanje donosi određene promene i niz prednosti kao što je ušteda vremena prilikom kuvanja i

prženja, ušteda energije kao i jednostavnije održavanje i čišćenje. Nudi i bolju kontrolu toplote, jer se toplota generiše direktno u posudi za kuvanje.

5.2 Komandno polje

Pojedini detalji, kao što su boja i oblik, mogu da odstupati od slike.

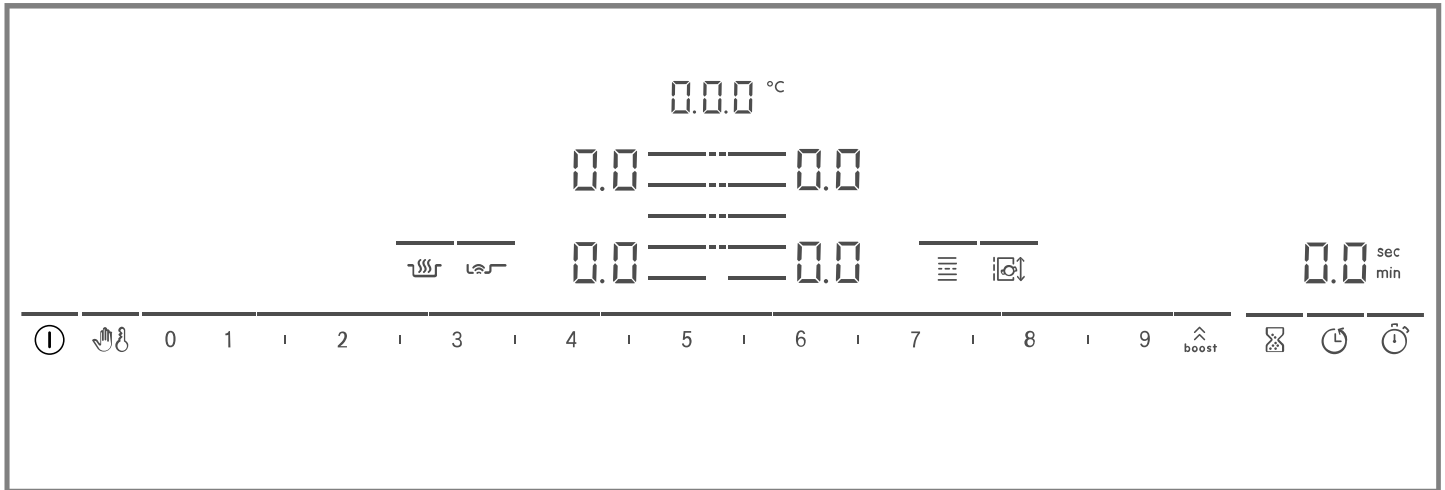

Napomene

- Komandno polje uvek održavajte čistim i suvim.
- U blizini prikaza i senzora nemojte postavljati sudove za kuvanje. Elektronika može da se pregreje.

Dodirni tasteri

Kada se ringla zagreje, zasvetleće simboli tastera, koji su trenutno na raspolaganju.

Senzor	Funkcija
ⓘ	Glavni prekidač
👉	Zaštita za brisanje
🔒	Zaštita za decu
0 1 2 3...	Područje za podešavanje
⬆️	PowerBoost / PanBoost
🕒	Alarmni sat
⌚	Tajmer za isključivanje
⌚	Count-up timer
🔥	Funkcija održavanja toplote
👉	PerfectFry Sensor
☰	FlexInduction
🔄	MoveMode
☰	Izabrati zonu za kuvanje

U zavisnosti od stanja ploče za kuvanje, takođe se pale indikatori za zone za kuvanje i razne aktivirane i dostupne funkcije.

5.3 Raspored zona za kuvanje



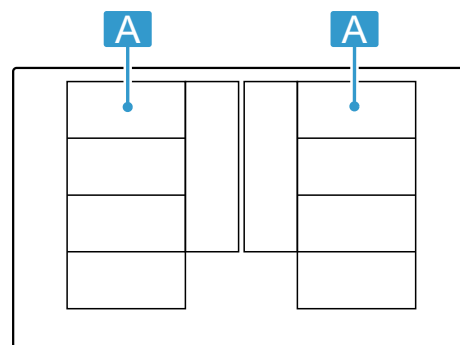

Navedena snaga je izmerena sa normiranim loncima, koji su opisani u standardu IEC/EN 60335-2-6. Snaga može da se razlikuje u zavisnosti od veličine ili materijala posuda za kuvanje.



Oblast	Najviši stepen pripreme	
A ☰ ☰ ☰	Stepen snage 9 PowerBoost	2.200 W 3.700 W
A ☰	Stepen snage 9 PowerBoost	3.300 W 3.700 W
A ☰ ☰	Stepen snage 9 PowerBoost	2.600 W 3.700 W
A ☰ ☰	Stepen snage 9 PowerBoost	3.300 W 3.700 W



5.4 Zona za kuvanje

Pre kuvanja proverite da li veličina posude za kuvanje odgovara zoni za kuvanje na kojoj želite da kuvate:

Oblast	Tip zone za kuvanje
	Zona za kuvanje sa jednim krugom
	Flex zona → "FlexInduction", Stranica 9
 / 	Proširena Flex zona → "Proširena FlexInduction", Stranica 11



5.5 Prikaz preostale toplote

Ploča za kuvanje za svaku zonu za kuvanje ima prikaz preostale toplote. Nemojte da dodirujete zonu za kuvanje sve dok prikaz preostale toplote svetli.

Prikaz	Značenje
	Zona za kuvanje je vruća.
	Zona za kuvanje je topla.

6 Osnovno rukovanje

6.1 Uključivanje ploče za kuvanje

- ▶ Dodirnite . Oglašava se signal. Simboli zona za kuvanje i trenutno dostupne funkcije svetle. Pored zona za kuvanje svetli .
- ✓ Ploča za kuvanje je spremna za rad.

ReStart

- ▶ Ukoliko ponovo uključite uređaj u prve 4 sekunde nakon isključivanja, ploča za kuvanje radi sa prethodnim podešavanjima.

6.2 Isključivanje ploče za kuvanje

- ▶ Dodirnite , sve dok se prikaz ne ugasi.
- ✓ Sve zone za kuvanje su isključene.

Napomena: Ako su sve zone za kuvanje isključene duže od 20 sekundi, ploča za kuvanje se isključuje.

6.3 Podešavanje stepena snage u zonama kuvanja

Zona za kuvanje ima 17 stepena snage, koji se od 1 do 9 prikazuju sa međuvrednostima. Izaberite stepen snage koji najbolje odgovara za namirnice i postupak pripreme.

1. Dodirnite simbol  željene zone za kuvanje.
- ✓ Prikaz  svetli svetlije.

6.4 Saveti za kuvanje

- Ukoliko zagrevate pire, krem supe ili guste soseve, povremeno promešajte.
- Za predgrevanje podesiti stepen pripreme na 8-9.
- Za pripremu sa poklopcem, smanjite stepen pripreme čim nastane para. Stvaranje pare ne utiče na rezultat pripreme.
- Nakon postupka kuvanja na posudu za kuvanje stavite poklopac sve dok ne servirate jelo.
- Obratite pažnju na napomene proizvođača prilikom kuvanja pomoću ekspres lonca.
- Namirnice nemojte kuvati predugo, kako biste im sačuvali nutritivnu vrednost. Pomoću kuhinjskog alarmnog sata možete podesiti optimalno vreme pripreme.
- Vodite računa da se ulje ne dimi.

2. U području za podešavanje izaberite željeni stepen snage.
- ✓ Stepen snage je podešen.

Napomena: Ukoliko se na zoni za kuvanje ne nalazi posuda za kuvanje ili sud nije odgovarajući, treperi izabrani stepen snage. Nakon određenog vremena, zona za kuvanje se isključuje.

QuickStart



- ▶ Ukoliko na ploču za kuvanje pre uključivanja stavite posudu za kuvanje, to će biti prepoznato prilikom uključivanja i biće izabrana odgovarajuća zona za kuvanje. Zatim u roku od sledećih 20 sekundi izaberite stepen snage, inače će se ploča za kuvanje isključiti.

Promena stepena snage ili isključivanje zone za kuvanje

1. Izaberite zonu za kuvanje.
2. U području za podešavanje izaberite željeni stepen pripreme ili ga podesite na .
- ✓ Stepen pripreme zone za kuvanje se menja ili se zona za kuvanje isključuje i pojavljuje se prikaz za preostalu toplotu.

- Da bi namirnice poprimile braon boju, pržite ih u manjim porcijama, jednu za drugom.
- Pojedine posude za kuvanje mogu prilikom pripreme da dostignu visoke temperature. Zbog toga upotrebljavajte kuhinjsku rukavicu.
- Preporuke za energetski efikasno kuvanje možete pogledati na
→ "Štednja energije", Stranica 5

Preporuke za kuvanje

Tabela pokazuje koji stepen snage () odgovara za koju namirnicu. Vreme pripreme ( min) može da varira u zavisnosti od vrste, težine, debljine i kvaliteta namirnice.

		⌚ min
Topljenje		
Čokolada, glazura	1 - 1.5	-
Puter, med, želatin	1 - 2	-
Zagrevanje i održavanje toplote		
Varivo, npr. varivo od sočiva	1.5 - 2	-
Mleko ¹	1.5 - 2.5	-
Barene viršle ¹	3 - 4	-
Odmrzavanje i zagrevanje		
Spanać, zamrznut	3 - 4	15 - 25
Gulaš, zamrznut	3 - 4	35 - 55
Poširanje, krčkanje		
Knedle od krompira ¹	4.5 - 5.5	20 - 30
Riba ¹	4 - 5	10 - 15
Beli sosovi, npr. bešamel sos	1 - 2	3 - 6
Ulupani sosovi, npr. bernez sos, holandez sos	3 - 4	8 - 12
Barenje, kuvanje na pari, dinstanje		
Pirinač sa duplom količinom vode	2.5 - 3.5	15 - 30
Sutlijaš ²	2 - 3	30 - 40
Krompir kuvan u ljusci	4.5 - 5.5	25 - 35
Oguljeni kuvani krompir	4.5 - 5.5	15 - 30
Testenina ¹	6 - 7	6 - 10
Varivo	3.5 - 4.5	120 - 180
Supe	3.5 - 4.5	15 - 60
Povrće	2.5 - 3.5	10 - 20
Povrće, zamrznuto	3.5 - 4.5	7 - 20
Varivo u ekspres loncu	4.5 - 5.5	-
Krčkanje		
Rolovano pečenje	4 - 5	50 - 65
Dinstano pečenje	4 - 5	60 - 100
Gulaš ²	3 - 4	50 - 60

¹ Bez poklopca

² Prethodno zagrevanje na stepenu za kuvanje 8 - 8.5

		⌚ min
Dinstanje/prženje sa malo masnoće¹		
Šnicla, natur ili panirana	6 - 7	6 - 10
Šnicla, zamrznuta	6 - 7	6 - 12
Kotleti, natur ili pohovani	6 - 7	8 - 12
Odrezak (debljine 3 cm)	7 - 8	8 - 12
Prsa živine (debljine 2 cm)	5 - 6	10 - 20
Prsa živine, zamrznuta	5 - 6	10 - 30
Ćufte (debljine 3 cm)	4.5 - 5.5	20 - 30
Hamburger (debljine 2 cm)	6 - 7	10 - 20
Riba i riblji file, natur	5 - 6	8 - 20
Riba i riblji file, pohovano	6 - 7	8 - 20
Riba, pohovana i zamrznuta, npr. riblji štapići	6 - 7	8 - 15
Kozice i krabe	7 - 8	4 - 10
Sotiranje svežeg povrća i pečurki	7 - 8	10 - 20
Jela iz tiganja, povrće, sitno isečeno meso, na azijski način	7 - 8	15 - 20
Zamrznuta jela, npr. jela za tiganj	6 - 7	6 - 10
Palačinke, pržiti jednu za drugom	6.5 - 7.5	-
Omlet (pržiti jedan za drugim)	3.5 - 4.5	3 - 10
Jaja na oko	5 - 6	3 - 6
Fritiranje, 150-200 g po porciji u 1-2 l ulja, fritiranje po porcijama¹		
Zamrznuti proizvodi, npr. pomfrit, pileći medaljoni	8 - 9	-
Kroketi, zamrznuti	7 - 8	-
Meso, npr. komadi piletine	6 - 7	-
Riba, pohovana ili u pivskom testu	6 - 7	-
Povrće, pečurke, pohovane ili u pivskom testu ili tempura testu	6 - 7	-
Sitno pecivo, npr. uštipci/krofne, voće u pivskom testu	4 - 5	-

¹ Bez poklopca

² Prethodno zagrevanje na stepenu za kuvanje 8 - 8.5

7 FlexInduction

Flexibilna zona za kuvanje omogućuje postavljanje posude za kuvanje različitog oblika i veličine po želji. Sa stoji se od četiri induktora, koja funkcionišu nezavisno

jedan od drugog. Ako fleksibilna zona za kuvanje radi, aktivira se samo zona na kojoj se nalazi posuda za kuvanje.

7.1 Pozicioniranje posuđa za kuvanje

Fleksibilna zona za kuvanje može da se konfigurira na dva načina, u zavisnosti koju posudu za kuvanje koristite. Za dobru detekciju i raspodelu toplote, posudu za kuvanje postavite centrirano na ringlu, kao što je prikazano na slikama.

Kao jedna povezana zona za kuvanje

Preporučeno za kuvanje sa samo jednom posudom.

- Posudu za kuvanje postavite u skladu sa veličinom:

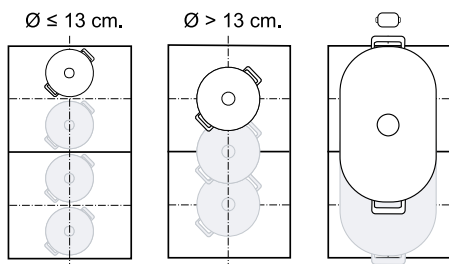

- Preporučeno dugačko posuđe za kuvanje 

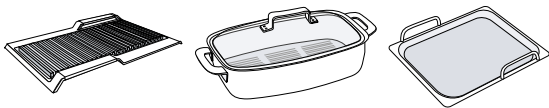

Kao dve odvojene zone za kuvanje

Preporučeno za kuvanje sa dve posude.

Prednju i zadnju zonu možete da koristite nezavisno jednu od druge i za svaku možete izabrati zaseban stepen snage.

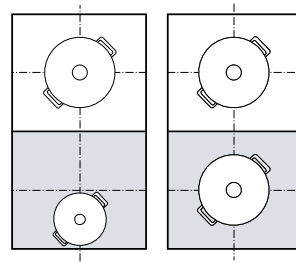

Pažnja

Ne postavljajte posude za kuvanje na sredinu između desne i leve zone. Zone za kuvanje se ne aktiviraju pravilno i rezultati kuvanja nisu dobri.

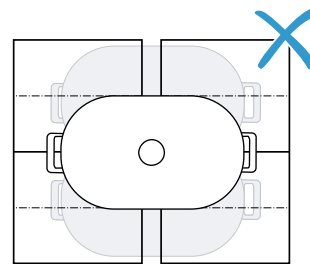

7.2 Uključivanje FlexInduction

- Postavite posudu na zonu za kuvanje.
- Izaberite zonu za kuvanje.
 - U zavisnosti od veličine i pozicije posude, zone za kuvanje se razdvajaju ili povezuju automatski.
 - Kada je FlexInduction povezan, svetli .

Napomene

- Pritiskom na  možete ručno da promenite podešavanja zone za kuvanje.
- Možete da promenite standardnu konfiguraciju fleksibilne zone za kuvanje. Kako se to radi saznajte u poglavlju Osnovna podešavanja. → *Stranica 20*
- Ako podignete ili pomerite posudu na aktivnoj zoni za kuvanje, automatski se pokreće traženje. Svaka posuda koja se prilikom traženja detektuje unutar zone za kuvanje se zagreva prethodno izabranim stepenom snage.



8 MoveMode

Pomoću ove funkcije možete da promenite stepen snage posude za kuvanje, tako što ćete ga jednostavno pomerati napred ili nazad na fleksibilnoj zoni za kuvanje. Zona se u tu svrhu deli na tri područja sa različitim stepenima snage.

8.1 Postavljanje i pomeranje posuđa

Koristite isključivo posuđe za kuvanje. Područje za kuvanje zavisi od posude za kuvanje koju koristite kao i njegove veličine i pozicije.

Svako područje za kuvanje ima unapred podešen stepen snage:

- Prednje područje = stepen pripreme 
- Srednje područje = stepen pripreme 

- Zadnje područje = stepen pripreme 

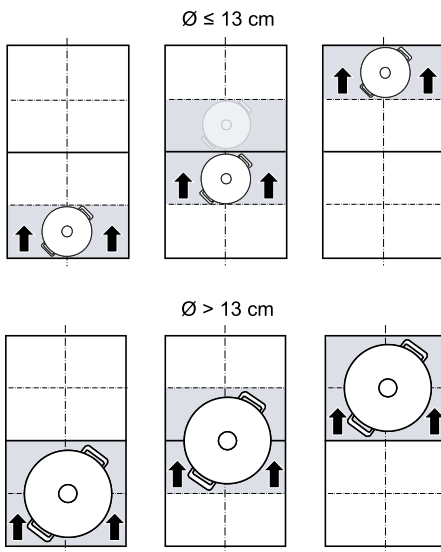

Možete promeniti standardno podešavanje unapred podešenih stepena snage. U poglavlju Osnovna podešavanja možete saznati kako da aktivirate prikaz.

→ Stranica 20



8.2 Aktivirati MoveMode

Zahtev: Na fleksibilnu zonu stavite samo jednu posudu za kuvanje.

1. Izaberite jednu od dve zone za kuvanje fleksibilne zone.
 2. Pritisnite .
- ✓ Stepen snage područja na kome se nalazi posuda za kuvanje svetli na prikazu zone za kuvanje pored .
 - ✓ Funkcija je uključena.

Napomena: Možete promeniti stepene snage područja tokom postupka kuvanja.

8.3 Deaktivirati MoveMode

- ▶ Dodirnite .
- ✓ Prikaz pored  se isključuje.
- ✓ Funkcija je deaktivirana.

9 Proširena FlexInduction

Sa produženom zonom za kuvanje, možete da kuvate u većem posudu ili da izduženo posude stavite bočno. Proširenje se uključuje uvek povezano sa jednom od dve fleksibilne zone za kuvanje. Proširenje ne možete zasebno da uključite.

9.1 Posude za kuvanje postavite u skladu sa njegovim oblikom i veličinom

Posude za kuvanje postavite na sredinu iznad zadnjeg dela fleksibilne zone za kuvanje i njenog proširenja. U zavisnosti od veličine posuda za kuvanje i prekrivene površine za kuvanje, fleksibilnu zonu za kuvanje možete uključiti kao dve odvojene ili jednu jedinstvenu ringlu:

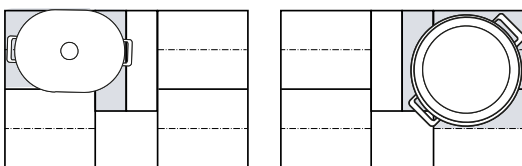

9.2 Aktiviranje Proširena FlexInduction

1. Posudu za kuvanje postavite na fleksibilnu zonu za kuvanje i ujedno prekrijte proširenje.
 2. Izaberite zonu za kuvanje i stepen snage. Svetle prikazi zone za kuvanje i  za proširenu zonu.
- ✓ Zona je aktivirana.

Napomena: Ako prikaz ne svetli, podignite posudu za kuvanje i ponovo je postavite na zonu za kuvanje.

9.3 Deaktiviranje Proširena FlexInduction

- ▶ Izaberite zonu za kuvanje i u području za podešavanje postavite na .
- ✓ Funkcija je deaktivirana.

10 Vremenske funkcije



Vaša ploča za kuvanje poseduje različite funkcije za podešavanje vremena pripreme:

- Tajmer za isključivanje
- Alarmni sat
- Count-up timer

10.1 Tajmer za isključivanje

Omogućava programiranje vremena pripreme za jednu ili više zona za kuvanje. Po isteku vremena zona za kuvanje se automatski isključuje.

Uključivanje Tajmer za isključivanje



1. Izaberite zonu za kuvanje i stepen snage.
 2. Pritisnite .
- ✓ Prikaz  ringle zasvetli.

3. U zoni za podešavanje podesite vreme.
 - Da biste podesili vreme pripreme na manje od 10 minuta, pritiskajte uvek 0, pre nego što izaberete željenu vrednost.
4. Potvrdite pomoću .
 - ✓ Vreme za kuvanje počinje da teče.
 - ✓ Kada vreme pripreme istekne, zona za kuvanje se isključuje i čuje se signal.

Napomene

- Kada za zonu za kuvanje programirate vreme pripreme i ako je aktiviran PerfectFry Sensor, vreme pripreme počinje da teče tek kada je postignut izabrani stepen temperature.
- Kada za zonu za kuvanje programirate vreme pripreme i ako je aktiviran PerfectCook Sensor, vreme pripreme počinje da teče tek kada je postignut izabrani stepen temperature.

Tajmer za isključivanje Promena ili isključivanje

1. Izaberite zonu za kuvanje i dodirnite .
2. Da biste obrisali vreme, u području za podešavanje promenite vreme ili podesite na .
3. Potvrdite pomoću .

10.2 Alarmni sat



Omogućuje aktiviranje alarmnog sata od 0 do 99 minuta. Ova funkcija je nezavisna od zona za kuvanje i drugih podešavanja. Ne isključuje automatski zone za kuvanje.

Uključivanje Alarmni sat

1. Dodirnite .

2. U području za podešavanje podesite željeno vreme.
3. Potvrdite pomoću .
 - ✓ Vreme počinje da teče.
 - ✓ Kada protekne vreme, oglasi se signal i displeji zasvetle.

Alarmni sat Promena ili isključivanje

1. Dodirnite .
2. Da biste obrisali vreme, u području za podešavanje promenite vreme ili podesite .
3. Potvrdite pomoću .



10.3 Count-up timer

Funkcija štoperice prikazuje vreme koje je proteklo od aktiviranja.

Uključivanje Count-up timer

- ▶ Dodirnite .
- ✓ Vreme počinje da teče.

Isključivanje Count-up timer

1. Dodirnite . Štoperica se zaustavlja. Prikazi tajmera i dalje svetle.
2. Dodirnite . Prikazi se gase.

11 PowerBoost

Pomoću ove funkcije možete da zagrejte velike količine vode brže nego pomoću .

Ova funkcija je na raspolaganju za sve zone za kuvanje ukoliko druga zona za kuvanje iz iste grupe nije u režimu rada.

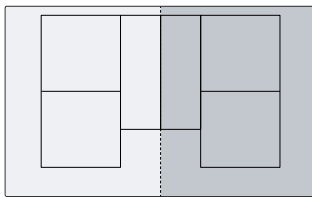



11.1 Uključivanje PowerBoost

1. Izaberite zonu za kuvanje.
2. Pritisnite . Prikaz  svetli.
 - ✓ Funkcija je uključena.

Napomena: Ovu funkciju možete da uključite i prilikom kuvanja sa susednom fleksibilnom zonom.

11.2 Isključivanje PowerBoost

1. Izaberite zonu za kuvanje.
2. Pritisnite . Prikaz  se gasi i zona za kuvanje se vraća na stepen pripreme .
 - ✓ Funkcija je deaktivirana.

Napomena: Pod određenim okolnostima, ova funkcija se može automatski isključiti, da bi se zaštitili elementi elektronike u unutrašnjosti ploče za kuvanje.

12 PanBoost

Pomoću ove funkcije možete da zagrejete tiganje brže nego pomoću **9**.

Ova funkcija je na raspolaganju za sve zone za kuvanje ukoliko druga zona za kuvanje iz iste grupe nije u režimu rada.

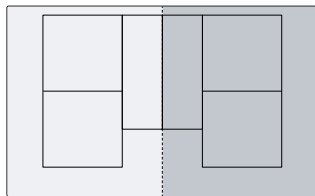

12.1 Preporuke za korišćenje

- Nemojte da stavljate poklopac na tiganj.
- Prazne tiganje nikada ne zagrevajte bez nadzora.
- Koristite samo hladne tiganje.

- Koristite tiganje sa potpuno ravnim dnom. Nemojte koristiti tiganje sa tankim dnom.

12.2 Uključivanje PanBoost

1. Izaberite zonu za kuvanje.
 2. Dvaput pritisnite **⏏**. **Pb** svetli.
- ✓ Funkcija je uključena.

Napomena: Ovu funkciju možete da uključite i prilikom kuvanja sa susednom fleksibilnom zonom.

12.3 Isključivanje PanBoost

1. Izaberite zonu za kuvanje.
 2. Pritisnite **⏏**. **Pb** se gasi i zona za kuvanje se vraća nazad na stepen pripreme **9**.
- ✓ Funkcija je deaktivirana.

Napomena: Radi sprečavanja visoke temperature, ova funkcija se automatski isključuje nakon 30 sekundi.

13 Funkcija održavanja toplote

Ovu funkciju možete da koristite prilikom topljenja maslaca ili čokolade ili da biste održavali jela toplim.

13.1 Uključivanje Funkcija održavanja toplote

1. Izaberite željenu zonu za kuvanje.
 2. U sledećih 10 sekundi dodirnite simbol **⏏**. **⏏** svetli.
- ✓ Funkcija je uključena.

13.2 Isključivanje Funkcija održavanja toplote

1. Izaberite zonu za kuvanje.
 2. Kratko pritisnite **⏏**. **⏏** se gasi.
- ✓ Funkcija je deaktivirana.

14 Preuzimanje podešavanja

Pomoću ove funkcije možete preneti stepen primene, podešeno vreme kuvanja i izabranu funkciju kuvanja sa jedne zone za kuvanje na drugu.

14.1 Preuzimanje podešavanja

Zahtev: Posudu za kuvanje pomerite na zonu za kuvanje koja nije uključena i na kojoj pre toga nije stajala nijedna druga posuda za kuvanje.

1. Pomerite posudu za kuvanje.

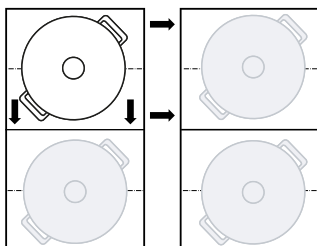

2. Da biste preuzeli podešavanja, izaberite novu zonu za kuvanje. Uređaj podešava stepen snage prethodne zone za kuvanje na **00**.
- ✓ Podešavanja će se preneti na novu zonu za kuvanje.

Napomena: Kada na drugu zonu za kuvanje stavite novu posudu, pre nego što izvršite podešavanja možete da koristite tu funkciju za obe zone za kuvanje.

Posuda za kuvanje se prepoznaje i prikaz nove zone za kuvanje treperi naizmenično sa izabranim stepenom snage i **⏏**.

15 Assist

Asistent za kuvanje je garant jednostavnog kuvanja i obezbeđuje izvanredne rezultate kuvanje. Ako ste izabrali željenu temperaturu, senzori neprekidno mere temperaturu posude za kuvanje i održavaju je konstantno tokom postupka kuvanja.

Prednosti





- Kada je željena temperatura postignuta, ona se automatski održava konstantno i tako se šteti energija.
- Ulje se ne pregreva i jela se neće prekuhati.

15.1 PerfectFry Sensor

Pogodno je za pripremu ili redukciju soseva, palačinki ili za prženje jaja sa maslacem, prženje povrća ili odrezaka do željenog stepena pripreme i istovremeno održavanje i kontrolu temperature. Ova funkcija je dostupna kod svih zona za kuvanje koje su označene sa .

Stepeni temperature

Stepeni temperature za pripremu jela.

Stepen	Temperatura	Funkcije	Posuđe za kuvanje
1	120 °C	Kuvanje i redukcija soseva, prženje povrća	
2	140 °C	Kratko prženje na maslinovom ulju ili maslacu	
3	160 °C	Prženje ribe i krupnih namirnica	
4	180 °C	Fritiranje pohovane, zamrznute i grilovane hrane	
5	215 °C	Roštilj na visokoj temperaturi i ploča za pečenje roštilja	

Preporučeno posuđe za kuvanje



Za ovu funkciju je razvijeno posebno posuđe za kuvanje koje osigurava optimalne rezultate.

Posuđe za kuvanje	Preporučena zona za kuvanje
Tiganj Ø 15 cm	Jednostavna zona za kuvanje
Tiganj Ø 19 cm	Jednostavna zona za kuvanje
Tiganj Ø 21 cm	Jednostavna zona za kuvanje
Tiganj Ø 28 cm	Proširena Flex zona
Teppanyaki 	Flex zona
Roštilj 	Flex zona

Preporučeno posuđe za kuvanje možete da kupite preko korisničkog servisa, u specijalizovanoj prodavnici, ili u našoj onlajn prodavnici www.bosch-home.com.

Napomena: Možete koristiti i drugo posuđe. U zavisnosti od karakteristika posuda za kuvanje, postignuta temperatura može da odstupa od izabranog stepena temperature.

Uključivanje PerfectFry Sensor

1. Postavite praznu posudu za kuvanje na zonu za kuvanje.
2. Izaberite zonu za kuvanje i dodirnite simbol .
3. U sledećih 10 sekundi u području za podešavanje podesite željeni stepen temperature.
 - ✓ Funkcija se pokreće.  treperi sve dok ne bude postignuta ciljna temperatura.
 - ✓ Kada bude postignuta ciljna temperatura, čuje se signal i  prestaje da treperi.
4. Masnoću za prženje i hranu stavite u tiganj.



Napomena: Ako vam je za kuvanje potrebno više od 250 ml ulja, dodajte ulje i sačekajte nekoliko sekundi, pre nego što dodate hranu.

Isključivanje PerfectFry Sensor

- ▶ Izaberite zonu za kuvanje i dodirnite simbol .
- ✓ Funkcija je deaktivirana.

Preporuke za kuvanje sa PerfectFry Sensor

Sledeća tabela prikazuje savršen stepen temperature za izbor jela. Temperatura δ i vreme pripreme \ominus min zavise od količine, stanja i kvaliteta namirnica.

-  Tiganj
-  Teppanyaki
-  Ploča za pečenje roštilja

	Posuđe za kuvanje	δ	\ominus min
Meso			
Šnicla		4	6-10
Šnicla, pohovana		4	6-10
File		4	6-10
Kotleti		3	10-15
Karadorđeva šnicla, bečka šnicla		4	10-15
Odrezak, slabo pečen, debljine 3 cm		5	6-8
Odrezak, srednje pečen, debljine 3 cm		5	8-12
Odrezak, jako pečen, debljine 3 cm		4	8-12
T-bone odrezak, slabo pečen, debljine 4,5 cm		5	10-15
T-bone odrezak, srednje pečen, debljine 4,5 cm		5	20-30
Prsa živine, debljine 2 cm		3	10-20
Slanina		2	5-8
Mleveno meso		4	6-10
Hamburger, debljine 1,5 cm		3	6-15
Čuftice od mesa, debljine 2 cm		3	10-20
Viršle		3	8-20

	Posude za kuvanje	⌚	⌚ min
Ćorizo, sveža kobasica		3	10-20
Ražnjići, kebab		3	10-20
Giros		4	7-12
Riba i morski plodovi			
Riblji file		4	10-20
Riblji file, pohovani		4	10-20
Pržena riba, cela		3	10-20
Sardine		4	6-12
Škampii, kozice		4	4-8
Hobotnica, sipa		4	6-12
Jela od jaja			
Jaja na oko na maslacu		2	2-6
Jaja na oko		4	2-6
Kajgana		2	4-9
Omlet		2	3-6
Prženice		3	4-8
Palačinke, blini, tortita, tako		5	1-3
Povrće			
Pečeni krompir		5	6-12
Pomfrit		4	15-25
Palačinke od rendanog krompira		5	2-4
Crni luk, pečeni beli luk		2	2-10
Kolutovi crnog luka		3	5-10
Tikvice, patlidžan, paprika		2	4-12
Zelene špargle		3	4-15
Pečurke		4	10-15
Povrće, dinstano na ulju		1	10-20
Povrće u tempura testu		4	5-10
Duboko zamrznuti proizvodi			
Chicken Nuggets		4	10-15
Riblji štapići		4	8-12
Pomfrit		5	4-8
Jela u tiganju		3	6-10
Prolećne rolnice		4	10-30
Paštete, kroketi		5	3-8
Sosovi			
Sos od paradajza		1	25-35
Bešamel sos		1	10-20
Sos od sira		1	10-20
Slatki sosovi		1	15-25
Sosovi, redukovani		1	25-35
Ostalo			
Pečeni sir		3	7-10
Krutoni		3	6-10
Prženi hleb		4	4-8
Suva gotova jela		1	5-10
Bademi, orasi, pinjoli, prženi		4	3-15

	Posude za kuvanje	⌚	⌚ min
Kokice		5	3-4

15.2 PerfectCook Sensor

Pomoću ove funkcije možete hranu da zagrevate, krčkate, kuvate, pripremate, kuvate u ekspres loncu ili da fritirate na kontrolisanoj temperaturi u loncu sa dosta ulja.

Za upotrebu ove funkcije je potreban bežični senzor za kuvanje za bežično kuvanje.

Ova funkcija je dostupna za sve zone za kuvanje sa bežičnim senzorom za kuvanje na normalnom posudu za kuvanje.

Stepeni temperature

Stepeni temperature za pripremu jela.

Stepen	Temperatura	Funkcije	Posude za kuvanje
1	70 °C	Zagrevanje i održavanje toplote	
2	90 °C	Kuvanje	
3	100 °C	Pustiti da provre	
4	120 °C	Kuvanje u ekspres loncu	
5	180 °C	Fritiranje	



Saveti PerfectCook Sensor

- Bežični senzor za kuvanje meri temperaturu tečnosti kroz silikonsko dno koje je postavljeno na činiji. Silikonsko dno za pravilno merenje mora potpuno da bude prekriveno tečnošću koju želite da merite.
- Pre početka kuvanja, okvir bežičnog senzora za kuvanje i silikonsko dno postavljeno na posudu za kuvanje moraju da budu potpuno suvi.
- Tokom postupka pripreme nemojte uklanjati bežični senzor za kuvanje. Nakon postupka pripreme pažljivo skinite senzor, jer može da bude vruć.
- Radi uštede energije koristite poklopac.
- Posudu za kuvanje postavite tako da bežični senzor za kuvanje pokazuje prema bočnoj spoljašnjoj površini ploče za kuvanje.
- Da biste izbegli prekomerno zagrevanje, bežični senzor za kuvanje nemojte usmeravati na drugu vruću posudu.

Uključivanje PerfectCook Sensor

Zahtev: Povežite bežični senzor za kuvanje.

- Postavite bežični senzor za kuvanje na posudu za kuvanje.
- Posudu za kuvanje sa dovoljno tečnosti postavite na željenu zonu za kuvanje i zatvorite je poklopcem.

- Izaberite zonu za kuvanje na kojoj se nalazi posuda sa bežičnim senzorom za kuvanje. Zatim pritisnite na sredinu bežičnog senzora za kuvanje.
- ✓ Na komandnoj površini svetli .
- Izaberite odgovarajući stepen temperature za hranu koju kuvate.
- ✓ Funkcija je uključena.
- ✓  treperi, sve dok voda ili ulje ne dostignu odgovarajuću temperaturu za stavljanje jela. Oglašava se zvučni signal i simbol za temperaturu prestaje da treperi.
- Nakon zvučnog signala skinite poklopac i dodajte jelo. Tokom postupka pripreme ostavite poklopac na posudi.

Isključivanje PerfectCook Sensor

- Izaberite zonu za kuvanje.
- U području za podešavanje podesite .
- ✓ Funkcije su deaktivirane.

Napomena: Da biste ponovo aktivirali funkciju kuvanja, sačekajte oko 10 sekundi.

Preporuke za kuvanje sa PerfectCook Sensor

Sledeća tabela sadrži savršen stepen temperature za izbor jela. Temperatura °C i vreme pripreme min zavise od količine, stanja i kvaliteta namirnica.

Zagrevanje i održavanje toplote

	°C	min
Zagrevanje gulaša	70	10-20
Zagrevanje kuvanog vina	70	5-15

Poširanje

	°C	min
Meso		
Viršle	90	10-20
Riba		
Dinstana riba	90	15-20
Jela od jaja		
Poširana jaja	90	2-5
Krompir		
Knedle od krompira	90	30-40
Testenina i žitarice		
Pirinač	90	25-35
Polukuvani pirinač	90	25-35
Integralni pirinač	90	45-55
Pirinač, bazmati, tajlandski	90	8-12
Divlji pirinač	90	20-30
Palenta	90	3-8
Kaša od griza	90	5-10
Supe		
Instant kreme	90	10-15
Deserti		
Sutlijaš	90	40-50
Zobena kaša	90	10-15
Puding od čokolade	90	3-5
Ostalo		

	°C	min
Mleko	90	3-10

Pustiti da provre

	°C	min
Meso		
Mesne knedle	100	20-30
Piletina	100	60-90
Teletina	100	60-90

Jela od jaja

Kuvana jaja	100	5-10
-------------	-----	------

Povrće i mahunarke

Brokula	100	10-20
Karfiol	100	10-20
Prokelj	100	30-40
Boranija	100	15-30
Leblebije	100	60-90
Grašak	100	15-20
Veliko sočivo	100	45-60

Krompir

Njoke	100	3-6
Krompir, kuvan	100	30-45
Batat	100	30-45

Testenina i žitarice

Durum testenina	100	7-10
Sveža testenina	100	3-5
Integralna testenina	100	7-10
Durum testenina, punjena	100	15-20
Sveža testenina, punjena	100	5-8
Kinoa	100	10-12

Supe

Domaći bujoni	100	60-90
Instant supe	100	5-10

Deserti

Kompot	100	15-25
--------	-----	-------

Duboko zamrznuti proizvodi

Boranija	100	15-30
----------	-----	-------

Kuvanje u ekspres loncu

	°C	min
Meso		
Piletina	120	15-25
Teletina	120	15-25
Povrće i mahunarke		
Povrće	120	3-6
Leblebije	120	25-35
Veliko sočivo	120	10-20
Pasulj	120	25-35
Krompir		
Krompir	120	10-20
Batat	120	10-20

	⌘ °C	⌚ min
Testenina i žitarice		
Pirinač	120	6-8
Integralni pirinač	120	12-18
Supe		
Domaći bujon	120	20-30

Fritiranje sa mnogo ulja

Poklopac koristite za zagrevanje ulja, a skinite ga na prženje hrane.

	⌘ °C	⌚ min
Meso		
Pileći komadi	180	10-15
Mesne knedle	180	10-15

Riba		
Riba u pivskom testu, pohovana	180	10-15

Povrće i mahunarke		
Povrće u pivskom testu, pohovano	180	4-8
Pečurke, pohovane ili u pivskom testu	180	4-8

Deserti		
Krofne, američke krofne i velike krofne	180	5-10

Duboko zamrznuti proizvodi		
Pomfrit	180	4-8

15.3 Bežični senzor za kuvanje

Za korišćenje PerfectCook Sensor morate da kupite bežični senzor za kuvanje.

Bežični senzor za kuvanje možete da kupite preko korisničkog servisa, u našoj onlajn prodavnici ili specijalizovanoj prodavnici www.bosch-home.com.

Povezivanje bežičnog senzora za kuvanje

Kako biste povezali bežični senzor za kuvanje sa komandnom površinom, postupite na sledeći način:

1. Izaberite osnovno podešavanje **1/4**. Osnovna podešavanja → *Stranica 20*
✓ - svetli.
2. Izaberite zonu za kuvanje čiji prikaz svetli. Oglašava se signal.  treperi.
3. U roku od 30 sekundi kratko pritisnite na sredinu bežičnog senzora za kuvanje.
 - Nakon nekoliko sekundi će se na vizuelnom prikazu zone za kuvanje pojaviti rezultat povezivanja senzora za kuvanje sa komandnom površinom.

Rezultat

-  Povezivanje bez greške PerfectCook Sensor je dostupno.

Rezultat	
1 Povezivanje sa greškom	Greška u komunikaciji <ul style="list-style-type: none"> ▪ Ponovite postupak povezivanja. Ukoliko je rezultat i dalje 1, kontaktirajte korisnički servis.
2 Povezivanje sa greškom	Greška u komunikaciji <ul style="list-style-type: none"> ▪ Greška u Bluetooth komunikaciji. Ponovite postupak povezivanja. ▪ Niste pritisnuli na sredinu bežičnog senzora za kuvanje u roku od 30 sekundi nakon izbora zone za kuvanje. Ponovite postupak povezivanja. ▪ Baterija bežičnog senzora za kuvanje je istrošena. Zamenite bateriju, resetujte bežični senzor za kuvanje i ponovo sprovedite postupak povezivanja.

Resetovanje bežičnog senzora za kuvanje

1. Pritisnite na sredinu bežičnog senzora za kuvanje otprilike 8 do 10 sekundi.
✓ Tokom ovog postupka, tri puta svetli LED prikaz bežičnog senzora za kuvanje.
✓ Resetovanje se pokreće kada treći put zasvetli LED lampica.
2. Tada više nemojte pritiskati na sredinu bežičnog senzora za kuvanje.
✓ Čim LED lampica prestane da svetli, znači da je bežični senzor za kuvanje resetovan.
3. Ponovite postupak povezivanja od tačke 2.

Podešavanje tačke ključanja

Tačka na kojoj voda počinje da ključa zavisi od nadmorske visine mesta stanovanja. Ako voda prejako ili preslabo ključa, možete podesiti tačku ključanja. U tu svrhu:

Izaberite osnovno podešavanje **1/4**. Osnovna podešavanja → *Stranica 20*

Visina	Vrednost za podešavanje 1/4
0 m	1
100–200 m	2
200–400 m	3 ¹
400–600 m	4
600–800 m	5
800–1000 m	6
1000–1200 m	7
1200–1400 m	8
Preko 1400 m	9

¹ Osnovno podešavanje

Napomena: Temperatura od 3/100 °C je dovoljna za efikasno kuvanje, ali ako želite da podesite intenzivno kuvanje možete da izaberete niži stepen.

16 Bežični senzor za kuvanje

Za korišćenje PerfectCook Sensor morate da kupite bežični senzor za kuvanje.

Bežični senzor za kuvanje možete da kupite preko korisničkog servisa, u našoj onlajn prodavnici ili specijalizovanoj prodavnici www.bosch-home.com.

16.1 Obim isporuke

Kada otpakujete uređaj, proverite sve delove, da li imaju transportna oštećenja i da li je isporuka potpuna.

- **A** Bežični senzor za kuvanje
- **B** Silikonski umetak
- **C** Šablon

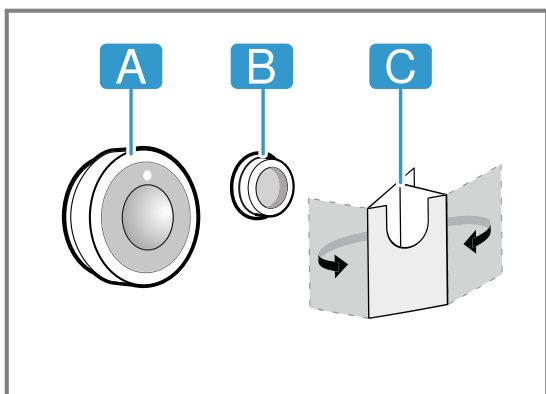

16.2 Postavljanje silikonskog umetka

Silikonski umetak fiksira senzor za kuvanje na posudu. Za postavljanje na posudu za kuvanje:

1. Posudu za kuvanje temeljno očistite i osušite. Vodite računa da se u oblasti lepljenja ne nalaze ostaci masnoće.
2. Uklonite silikonsku foliju sa silikonskog umetka. Pomoću isporučenog šablona zalepite silikonski umetak na spoljašnju stranu posude za kuvanje, na odgovarajućoj visini.

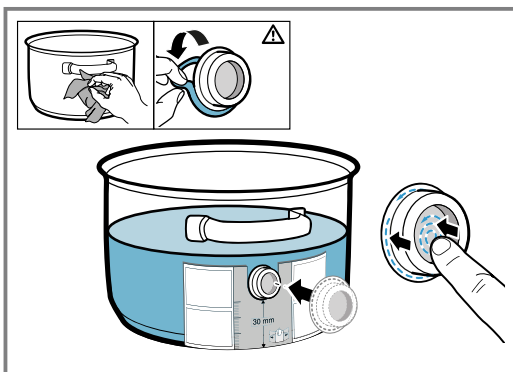

3. Pritisnite kompletnu površinu i unutrašnjost silikonskog umetka.
4. Sačekajte jedan sat da se lepak osuši. Tokom tog vremena nemojte koristiti ili prati posudu za kuvanje.

Napomena: Ako se silikonski umetak odlepi, upotrebite novi. Po potrebi možete da kupite komplet od pet silikonskih umetaka u specijalizovanoj trgovini, preko našeg korisničkog servisa ili naše zvanične internet stranice www.bosch-home.com, uz navođenje broja artikla 17007119.

Svaki lepak se vremenom razgrađuje tokom skladištenja. Da biste to sprečili, čim dobijete silikonske umetke stavite ih na činiče.

16.3 Postavljanje bežičnog senzora za kuvanje

1. Pre nego što upotrebite senzor za kuvanje, uverite se da je silikonski umetak potpuno suv.
2. Senzor za kuvanje postavite na silikonski umetak tako da bude savršeno prilagođen.

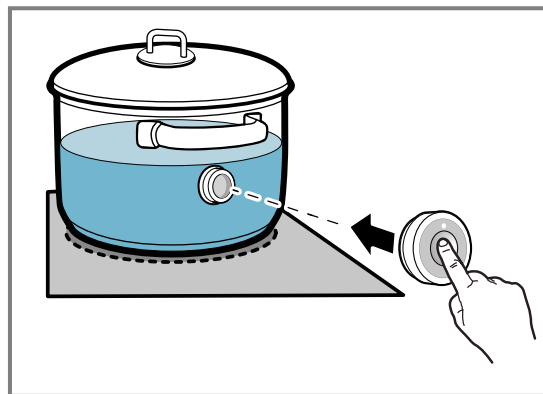

16.4 Zamena baterije

Ukoliko LED lampica na bežičnom senzoru za kuvanje ne zasvetli prilikom pritiska, baterija je prazna. Zamena baterije:

1. Izvucite silikonsku prekrivku iz donjeg dela kućišta senzora za kuvanje i skinite dva zavrtnja pomoću odvijača.

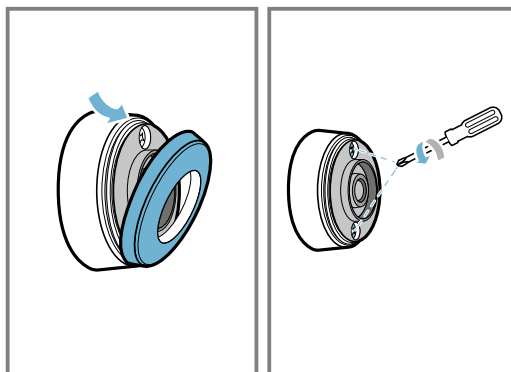

2. Otvorite poklopac senzora za kuvanje i izvadite bateriju iz postolja.

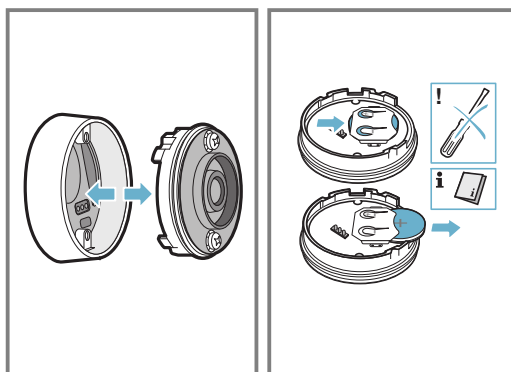

3. Ubacite novu bateriju i pri tome vodite računa o uputstvima o polovima baterije. Upotrebljavajte samo kvalitetne baterije tipa CR2032.

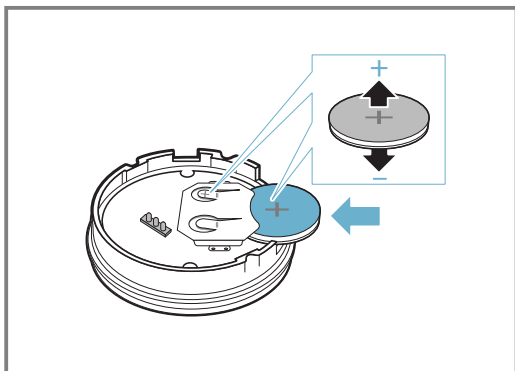

Napomena: Za uklanjanje baterije nemojte upotrebljavati predmete od metala. Ne dodirujte tačke priključenja baterije.

4. Zatvorite poklopac senzora za kuvanje. Otvori za zavrtnje na poklopcu moraju da se preklapaju sa udubljenjima na donjem delu kućišta. Pomoću odvijača zategnite zavrtnje i pričvrstite silikonsku prekrivku na donjem delu kućišta senzora za kuvanje.

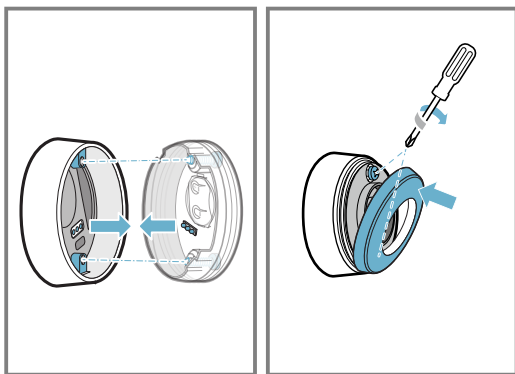

16.5 Čišćenje

Senzor za kuvanje

Čistite samo vlažnom krpom. Nemojte ga stavljati u mašinu za pranje sudova i nemojte ga kvasiti. Kada senzor za kuvanje ne koristite, uklonite ga sa posude i odložite ga na čistom, bezbednom mestu koje je udaljeno od izvora toplote.

Silikonski umetak

Pre postavljanja senzora za kuvanje, očistite ga i osušite. Može da se pere u mašini za pranje sudova.

Napomena: Posudu sa silikonskim umetkom nemojte dugo držati u sapunici.

Kontrolno staklo bežičnog senzora za kuvanje

Kontrolno staklo uvek održavajte čistim i suvim. U tu svrhu:

1. Redovno uklanjajte prljavštinu i mast koja je prskala.
2. Za čišćenje upotrebljavajte krpu ili štapić sa vatom i sredstvo za čišćenje prozora.

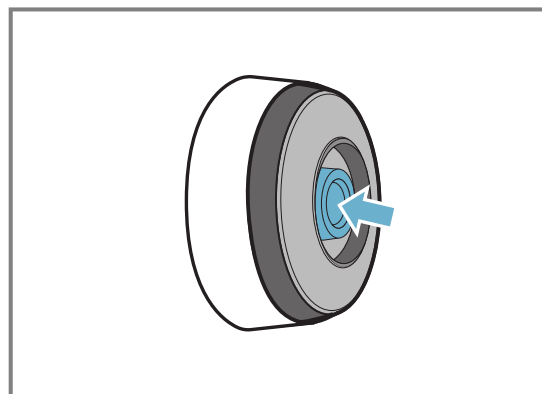

16.6 Izjava o usaglašenosti

Ovim putem, kompanija Robert Bosch Hausgeräte GmbH izjavljuje da uređaj sa funkcijom bežičnog senzora za kuvanje odgovara osnovnim zahtevima i ostalim važećim odredbama direktive 2014/53/EU. Celokupnu deklaraciju o usaglašenosti prema direktivi RED možete pogledati na www.bosch-home.com na strani proizvoda vašeg uređaja u odeljku Dodatni dokumenti.

Logotipi i marka Bluetooth® su registrovane oznake proizvoda i vlasništvo kompanije Bluetooth SIG, Inc. i svaka upotreba ovih marki od strane kompanije Robert Bosch Hausgeräte GmbH vrši se uz licencu. Sve ostale marke i trgovački nazivi predstavljaju vlasništvo odgovarajućih kompanija.

17 Zaštita za decu

Ploča za kuvanje je opremljena osiguračem za decu. Pomoću nje ćete sprečiti da deca uključe ploču za kuvanje.

17.1 Uključivanje Zaštita za decu

Zahtev: Ploča za kuvanje mora da bude isključena.

1. Pritisnite ①.
 2. Dodirnite ② 4 sekunde.
- ✓ Prikaz ② svetli 10 sekundi.
 - ✓ Ploča za kuvanje je blokirana.

17.2 Isključivanje Zaštita za decu

1. Pritisnite ①.
 2. Dodirnite ③ 4 sekunde.
- ✓ Blokada je poništena.

17.3 Automatska zaštita za decu

Zaštitu za decu možete da aktivirate i automatski sa svakim isključivanjem ploče za kuvanje. U poglavlju Osnovna podešavanja možete saznati kako se funkcija uključuje i isključuje → *Stranica 20*.

18 Zaštita za brisanje

Omogućuje blokadu komandnog polja radi čišćenja, da ne bi došlo do nehotične promene podešavanja. Blokada za čišćenje ne utiče na glavni prekidač.

18.1 Uključivanje Zaštita za brisanje

- ▶ Pritisnite . Oglašava se zvučni signal upozorenja i svetli .
- ✓ Komandno polje je blokirano na 35 sekundi. 5 sekundi pre isključivanja čuje se signal.

18.2 Isključivanje Zaštita za brisanje

Za prevremeno isključivanje funkcije:

- ▶ Dodirnite .
- ✓ Komandno polje je odblokirano.

19 Individualno sigurnosno isključivanje

Sigurnosna funkcija se aktivira ako se zona za kuvanje koristi već duže vreme i ne promenite nijednu postavku. Zona za kuvanje prikazuje **FB** i isključuje se. Vreme od 1 do 10 sati zavisi od izabranog stepena snage.

Da biste uključili zonu za kuvanje, pritisnite bilo koji taster.

20 Osnovna podešavanja

Osnovna podešavanja uređaja možete da prilagodite svojim potrebama.

20.1 Pregled osnovnih podešavanja

Prikaz	Podešavanje	Vrednost
<i>c 1</i>	Zaštita za decu	0 – Manuelno. ¹ 1 – Automatski. 2 – Isključeno.
<i>c 2</i>	Zvučni signali	0 – Signal za potvrdu i signal za grešku su isključeni. 1 – Uključen je samo signal za grešku. 2 – Uključen je samo signal za potvrdu. 3 – Svi zvučni signali su uključeni ¹ .
<i>c 3</i>	Prikaz potrošnje energije Prikazuje ukupnu potrošnju energije između uključivanja i isključivanja ploče za kuvanje u kWh. Preciznost prikazane vrednosti zavisi, između ostalog, i od kvaliteta napona strujne mreže.	0 – isključeno. ¹ 1 – Uključeno.
<i>c 4</i>	Podešavanje izaberite u zavisnosti od nadmorske visine:	1-2 – Smanjenje. 3 – Osnovno podešavanje. 4-9 – Povećanje.
<i>c 5</i>	Automatsko isključivanje zona za kuvanje.	00 – Isključiti.. ¹ 01-99 – Minute do automatskog isključivanja.
<i>c 6</i>	Trajanje zvučnog signala za kraj tajmera	1 – 10 sekundi ¹ 2 – 30 sekundi 3 – 1 minut

¹ Fabričko podešavanje

Prikaz	Podešavanje	Vrednost
c 7	Ograničenje snage Po potrebi omogućuje ograničenje ukupne snage ploče za kuvanje, ukoliko je potrebno, prema okolnostima električne instalacije. Dostupna podešavanja zavise od maksimalne snage ploče za kuvanje (videti pločicu sa oznakom tipa). Kada je funkcija aktivna i ploča za kuvanje dostigne podešenu granicu snage, prikazuje se i ne možete da izaberete veći stepen snage.	– Isključeno. Maksimalna snaga ploče za kuvanje ¹ . 1 – 1000 W. Najslabija snaga. 1.5 – 1500 W. ... 3 – 3000 W. Preporučeno za 13 ampera. 3.5 – 3500 W. Preporučeno za 16 ampera. 4 – 4000 W. 4.5 – 4500 W. Preporučeno za 20 ampera. ... 9 – Maksimalna snaga ploče za kuvanje.
c 11	MoveMode Omogućava promenu prethodno podešenih stepena snage za tri površine fleksibilne zone za kuvanje. U tu svrhu izaberite jednu od dve zone za kuvanje, u oblasti za podešavanje podesite željeni stepen snage i dodirnite da biste potvrdili novi stepen snage i izabrali sledeću zonu za kuvanje.	9 – Prethodno podešeni stepen snage za prednju zonu za kuvanje. 5 – Prethodno podešeni stepen snage za srednju zonu za kuvanje. 1.5 – Prethodno podešeni stepen snage za zadnju zonu za kuvanje.
c 12	Test posuđa za kuvanje Pomoću ove funkcije možete da proverite kvalitet posude za kuvanje.	– Nije zadovoljavajući. 1 – Nije optimalan. 2 – Zadovoljavajući.
c 13	FlexInduction Promenite režim uključivanja Flex zone.	– Kao dve nezavisne zone za kuvanje. ¹ 1 – Kao jedna povezana zona za kuvanje.
c 14	Povežite bežični senzor za kuvanje sa pločom za kuvanje.	– Ispravna veza. 1 – Neispravna veza usled greške pri prenosu. 2 – Neispravna veza usled greške na senzoru za kuvanje.
c 0	Povratak na fabrička podešavanja	– Individualna podešavanja ¹ . 1 – Fabrička podešavanja.

¹ Fabričko podešavanje

20.2 O osnovnim podešavanjima

Zahtev: Ploča za kuvanje mora da bude isključena.

- Da biste uključili ploču za kuvanje, dodirnite .
- U roku od sledećih 10 sekundi, dodirnite na 4 sekunde.

Informacija o proizvodu	Prikaz
Spisak službi za tehničku podršku (TK)	1
Fabrički broj	Fd
Fabrički broj 1	02.
Fabrički broj 2	0.5

- ✓ Prva četiri prikaza daju informacije o proizvodu. Dodirnite područje za podešavanje, da biste mogli da vidite pojedinačne prikaze.

- Da biste došli do osnovnih podešavanja, dodirnite .
- ✓ 1 i 0 svetle kao preliminarno podešavanje.
- Pritiskajte iznova , sve dok se ne prikaže željeno podešavanje.
- U području za podešavanje izaberite željeno podešavanje.
- Dodirnite na 4 sekunde.
- ✓ Podešavanja su memorisana.

20.3 Prekid promene osnovnih podešavanja

- ▶ Dodirnite .
- ✓ Sve promene se odbacuju i ne memorišu se.

21 Test posuđa za kuvanje

Kvalitet posude za kuvanje ima veliki uticaj na brzinu i rezultat postupka kuvanja. Pomoću ove funkcije možete da proverite kvalitet posude za kuvanje.

Pre provere se uverite da veličina dna posude za kuvanje odgovara veličini upotrebljene zone za kuvanje. Funkciji možete da pristupite preko osnovnih podešavanja. → *Stranica 20*

21.1 Vršenje postupka Test posuda za kuvanje



Fleksibilna zona za kuvanje je kao jedna zona za kuvanje podešena tako da proverava samo jednu posudu za kuvanje.

1. Na sobnoj temperaturi napunite posudu za kuvanje sa oko 200 ml vode i postavite je na sredinu zone za kuvanje čija veličina najbolje odgovara veličini dna posude za kuvanje.
 2. Otvorite osnovna podešavanja i izaberite c i z .
 3. Dodirnite područje za podešavanje. Na zonama za kuvanje treperi prikaz —.
- ✓ Test teče.
 - ✓ Nakon 10 sekundi pojaviće se rezultat na prikazima zona za kuvanje.

21.2 Provera rezultata

U narednoj tabeli možete da pogledate šta rezultat znači za kvalitet i brzinu postupka kuvanja.

Rezultat

- | | |
|---|---|
|  | Posuda za kuvanje nije pogodna za zonu za kuvanje i zbog toga se ne zagreva. |
|  | Posuda za kuvanje se zagreva sporije nego što je očekivano i postupak kuvanja se ne odvija optimalno. |
|  | Posuda za kuvanje se pravilno zagreva i postupak kuvanja je u redu. |

Kako biste aktivirali ovu funkciju, dodirnite područje za podešavanje.

22 Čišćenje i održavanje

Da bi vaš uređaj dugo ostao funkcionalan, pažljivo ga čistite i održavajte.

22.1 Sredstva za čišćenje

Odgovarajuća sredstva za čišćenje i strugače za staklene površine možete kupiti preko korisničkog servisa, u trgovini ili u onlajn prodavnici www.bosch-home.com.

PAŽNJA!

Neodgovarajuća sredstva za čišćenje mogu da oštete površine uređaja.

- ▶ Nipošto nemojte koristiti neadekvatna sredstva za čišćenje.
- ▶ Nemojte da upotrebljavate sredstva za čišćenje sve dok je ploča za kuvanje vrela. Na taj način mogu da nastanu fleke na površini.

Neadekvatna sredstva za čišćenje

- Nerazblaženi deterđent za pranje posuđa
- Sredstva za čišćenje za mašinu za pranje sudova
- Abrazivna sredstva
- Agresivna sredstva za čišćenje kao što je sprej za rernu ili odstranjivač fleka
- Sundeći koji grebu
- Kompresorski čistači i parni čistači

22.2 Čišćenje ploče za kuvanje

Ploču za kuvanje čistite nakon svake upotrebe, kako se ostaci hrane ne bi slepili.

Zahtev: Ploča za kuvanje mora da bude hladna. Fleke od šećera, plastiku ili aluminijumsku foliju nemojte ostaviti da se ohlade na ploči za kuvanje.

1. Tvrdomornu nečistoću uklonite strugačem za staklene površine.
 2. Ploču za kuvanje očistite sredstvom za čišćenje staklokeramike.
- Obratite pažnju na napomene za čišćenje na ambalaži sredstva za čišćenje.

Savet: Posebnim sunderom za staklokeramiku možete da postignete dobre rezultate čišćenja.

22.3 Čišćenje okvira ravne ploče za kuvanje

Ukoliko se nakon upotrebe na okviru ploče za kuvanje nalaze nečistoća ili fleke, očistite okvir.

Napomena: Nemojte da upotrebljavate strugač za staklene površine.

1. Okvir ravne ploče za kuvanje očistite vrućom sapunicom i mekom krpom.
2. Obrišite mekom krpom.

23 Otklanjanje smetnji

Manje smetnje na uređaju možete sami da otklonite. Pre nego što se obratite korisničkom servisu, pogledajte informacije za otklanjanje smetnji. Tako ćete izbeći nepotrebne troškove.

UPOZORENJE – Opasnost od povrede!

Nestručne popravke su opasne.

- ▶ Samo obučeno stručno osoblje sme da vrši popravke na uređaju.
- ▶ Ako je uređaj neispravan, pozovite servisnu službu.

UPOZORENJE – Opasnost od strujnog udara!

Nestručne popravke su opasne.

- ▶ Samo za to obučeno stručno osoblje sme da vrši popravke na uređaju.
- ▶ Za popravku uređaja se smeju koristiti samo originalni zamenski delovi.

23.1 Upozoravajuće napomene

Napomene

- Kada se na prikazu pojavi E , senzor odgovarajuće zone za kuvanje držite pritisnutim i očitajte kôd smetnje.

- Ukoliko kôd smetnje nije naveden u tabeli, ploču za kuvanje isključite sa strujne mreže, sačekajte 30 sekundi, a zatim je ponovo priključite. Ukoliko se prikaz iznova pojavljuje, obavestite tehnički korisnički servis i navedite tačan kôd smetnje.
- Ukoliko se javi greška, uređaj se ne prebacuje u režim mirovanja.
- Kako bi se osetljive komponente uređaja zaštitile od pregrevanja ili strujnih udara, ploča za kuvanje može privremeno da smanji stepen snage.

23.2 Napomene za polje prikaza

Kvar	Uzrok i rešavanje problema
Nijedan prikaz ne svetli.	Napajanje električnom strujom je prekinuto. <ul style="list-style-type: none"> ▶ Pomoću drugih električnih uređaja proverite da li je reč o nestanku struje. Uređaj nije priključen u skladu sa električnom šemom. <ul style="list-style-type: none"> ▶ Uređaj priključite u skladu sa električnom šemom. Smetnja u elektronici <ul style="list-style-type: none"> ▶ Ukoliko ne možete da otklonite smetnju, obavestite službu za tehničku podršku.
Prikazi trepere.	Komandno polje je vlažno ili se na njemu nalazi neki predmet. <ul style="list-style-type: none"> ▶ Osušite komandno polje ili uklonite predmet.
<i>F2, F4, E 7015, E 8207, E 8208</i>	Elektronika je pregrejana i isključila se jedna ili sve zone za kuvanje. <ul style="list-style-type: none"> ▶ Sačekajte dok se elektronika sasvim ne ohladi. Zatim dodirnite bilo koji taster na polju sa komandama.
<i>FS</i> + stepen snage i signalni ton	Vrela posuda za kuvanje se nalazi u području komandnog polja. Na taj način elektronika može da se pregreje. <ul style="list-style-type: none"> ▶ Sklonite posudu za kuvanje. Prikaz greške se gasi brzo nakon toga. Možete nastaviti sa kuvanjem.
<i>FS</i> i zvučni signal	Vrela posuda za kuvanje se nalazi u području komandnog polja. Zona za kuvanje je isključena kako bi se zaštitila elektronika. <ul style="list-style-type: none"> ▶ Sklonite posudu za kuvanje. Sačekajte nekoliko sekundi. Dodirnite bilo koju komandnu površinu. Kada se prikaz greške ugasi, možete da nastavite sa kuvanjem.
<i>F1/F6</i>	Zona za kuvanje je pregrejana i isključila se radi zaštite radne površine. <ul style="list-style-type: none"> ▶ Sačekajte, dok se elektronika ne ohladi dovoljno, pa ponovo uključite zonu za kuvanje.
<i>FO</i>	Preuzimanje podešavanja se ne uključuje. <ul style="list-style-type: none"> ▶ Da biste potvrdili prikaz greške, dodirnite bilo koji senzor. Možete da kuvate kao i obično, a da ne koristite funkciju Preuzimanje podešavanja. Kontaktirajte servisnu službu.
<i>F9</i>	Proširena FlexInduction se ne uključuje. <ul style="list-style-type: none"> ▶ Da biste potvrdili prikaz greške, dodirnite bilo koji senzor. Možete da nastavite sa kuvanjem na preostalim zonama za kuvanje. Stupite u kontakt sa tehničkim korisničkim servisom.
<i>F8</i>	Zona za kuvanje je radila duže vreme i bez prekida. <ul style="list-style-type: none"> ▶ Individualno sigurnosno isključivanje se uključio. Dodirnite bilo koji simbol da bi se prikaz isključio i da biste mogli da podesite zonu za kuvanje.
<i>E8202</i>	Senzor za kuvanje je pregrejan i zona za kuvanje je isključena. <ul style="list-style-type: none"> ▶ Sačekajte dok se senzor za kuvanje dovoljno ne ohladi, pa ponovo aktivirajte funkciju.
<i>E8203</i>	Senzor za kuvanje je pregrejan i isključene su sve zone za kuvanje. <ul style="list-style-type: none"> ▶ Kada ne koristite senzor za kuvanje, uklonite ga sa posude za kuvanje i odložite ga dalje od drugih zona za kuvanje ili izvora toplote. Uključite zone za kuvanje.
<i>E8204</i>	Vrela posuda za kuvanje se nalazi u području komandnog polja. Zona za kuvanje je isključena kako bi se zaštitila elektronika. <ul style="list-style-type: none"> ▶ Zamenite bateriju 3V CR2032. Dodatne informacije možete dobiti u odeljku → "Zamena baterije", Stranica 18
<i>E8205</i>	Prekinuta je veza sa senzorom za kuvanje. <ul style="list-style-type: none"> ▶ Isključite funkciju i ponovo je aktivirajte.
<i>E8206</i>	Senzor za kuvanje je pokvaren/neispravan. <ul style="list-style-type: none"> ▶ Stupite u kontakt sa tehničkim korisničkim servisom.

Kvar	Uzrok i rešavanje problema
Prikaz bežičnog senzora za kuvanje ne svetli.	Bežični senzor za kuvanje ne reaguje i prikaz ne svetli. <ul style="list-style-type: none"> ▶ Zamenite bateriju 3V CR2032. Dodatne informacije možete dobiti u odeljku → "Zamena baterije", Stranica 18. ▶ Ukoliko problem i dalje postoji, simbol na senzoru za kuvanje držite pritisnut 8-10 sekundi, a zatim ponovo povežite senzor za kuvanje sa pločom za kuvanje. Dodatne informacije možete dobiti u odeljku → "Povezivanje bežičnog senzora za kuvanje", Stranica 17. ▶ Ukoliko problem i dalje postoji, obavestite tehnički korisnički servis.
Prikaz na senzoru treperi dvaput.	Baterija senzora za kuvanje je skoro istrošena. Sledeći postupak pripreme hrane može da se prekine usled pražnjenja baterije. <ul style="list-style-type: none"> ▶ Zamenite bateriju 3V CR2032. Dodatne informacije možete dobiti u odeljku → "Zamena baterije", Stranica 18.
Prikaz na senzoru treperi triput.	Prekinuta je veza sa senzorom za kuvanje. <ul style="list-style-type: none"> ▶ Simbol na senzoru za kuvanje držite pritisnut 8-10 sekundi, a zatim ga ponovo povežite sa pločom za kuvanje. Dodatne informacije možete dobiti u odeljku → "Povezivanje bežičnog senzora za kuvanje", Stranica 17.
E 9000/E9010	Radni napon je neispravan i izvan normalnog opsega režima rada. <ul style="list-style-type: none"> ▶ Stupite u kontakt sa distributerom energije.
U400	Ploča za kuvanje nije pravilno priključena. <ul style="list-style-type: none"> ▶ Isključite ploču za kuvanje sa strujne mreže. Ploču za kuvanje priključite u skladu sa električnom šemom.
dE	Demo režim je aktiviran. <ul style="list-style-type: none"> ▶ Isključite ploču za kuvanje sa strujne mreže. Sačekajte 30 sekundi i ponovo je priključite. U naredna 3 minuta, dodirnite bilo koji senzor. Demo režim je deaktiviran.

23.3 Normalni zvukovi uređaja

Indukcioni uređaj nekada može da proizvodi zvukove ili vibracije poput zujanja, šištanja, pucketanja, zvukove ventilatora ili ritmičke zvukove.

24 Odlaganje u otpad

Ovde možete saznati kako da pravilno odložite stare uređaje u otpad.

24.1 Odlaganje starih uređaja u otpad

Ekološki prihvatljivim odlaganjem u otpad mogu da se recikliraju dragocene sirovine.

1. Izvucite mrežni utikač mrežnog priključnog voda.
2. Presecite mrežni priključni vod.
3. Uređaj odložite u otpad na ekološki prihvatljiv način. O aktuelnim načinima odlaganja u otpad informišite se kod svog specijalizovanog prodavca ili u svojoj opštinskoj odn. gradskoj upravi.



Ovaj je aparat označen u skladu sa evropskom smernicom 2012/19/EU o otpadnim električnim i elektronskim aparatima (waste electrical and electronic equipment - WEEE).

Smernica određuje okvir za povratak i reciklažu otpadnih aparata koji važi u celoj Evropskoj Uniji.

24.2 Odlaganje akumulatora/baterija u otpad

Akumulatori/baterije se moraju odložiti na ekološku reciklažu. Akumulatore/baterije nemojte bacati u kućni otpad.

- ▶ Akumulatore/baterije uklonite u otpad u skladu sa ekološkim načelima.

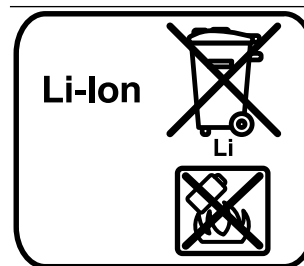

Prema evropskoj Direktivi 2006/66/EG, sve neispravne ili potrošene baterije/akumulatori se moraju sakupljati odvojeno i priložiti ekološkoj reciklaži.

25 Korisnička služba

Ako imate neka pitanja u vezi korišćenja, ne možete sami da otklonite smetnju ili uređaj mora da se popravi, obratite se našoj korisničkoj službi.

Funkcijski relevantne originalne rezervne delove proizvedene u skladu sa odgovarajućom direktivom o ekološkom dizajnu možete da dobijete od našeg korisničkog servisa u periodu od najmanje 10 godina od stavljanja vašeg uređaja na tržište u okviru Evropskog ekonomskog prostora.

Napomena: Angažovanje servisne službe je besplatno u okviru garantnih uslova proizvođača.

Detaljnije informacije o trajanju i uslovima garancije u svojoj zemlji možete da dobijete od našeg korisničkog servisa, trgovca kod kojeg ste kupili uređaj ili na našoj veb-stranici.

Kada se obraćate korisničkom servisu, navedite broj proizvoda (E-Nr.) i fabrički broj (FD) svog uređaja.

Podatke za kontakt korisničke službe naći ćete u priloženom spisku korisničkih službi ili na našoj veb-stranici.

25.1 Broj proizvoda (E-Nr.) i proizvodni broj (FD)

Broj proizvoda (E-Nr.) i proizvodni broj (FD-Nr.) možete da pronađete na tipskoj pločici uređaja.

Pločicu sa oznakom tipa možete naći:

- u pasošu uređaja,
- sa donje strane ploče za kuvanje.

Proizvodni broj (E br) se nalazi i na staklenoj keramici. Indeks korisničkih servisa (KI) i fabrički broj (FD) možete da pogledate i u osnovnim podešavanjima

→ *Stranica 20*.

Da biste brzo mogli da pronađete podatke o uređaju i telefonski broj korisničke službe, podatke možete i da zabeležite.

26 Proverena jela

Ove preporuke za podešavanje su kreirane za institute za ispitivanje da bi se olakšalo testiranje naših uređaja. Ispitivanja su sprovedena sa našim kompletnim posuđa za indukcionu ploču. Ove komplete posuđa možete naknadno kupiti po potrebi u specijalizovanim trgovinama, preko našeg korisničkog servisa ili u našoj onlajn prodavnici.

26.1 Rastapanje čokolade za kuvanje

Sastojci: 150 g crne čokolade (55% kakaoa).

- Lonac Ø 16 cm bez poklopca
 - Kuvanje: stepen snage 1.5

26.2 Zagrevanje i održavanje toplote variva od sočiva

Recept prema DIN 44550

Početna temperatura 20 °C

Zagrevanje, bez mešanja

- Lonac Ø 16 cm sa poklopcem, količina: 450 g
 - Zagrevanje: trajanje 1 minut 30 sekundi, stepen snage 9
 - Nastavak kuvanja: stepen snage 1.5
- Lonac Ø 20 cm sa poklopcem, količina: 800 g
 - Zagrevanje: trajanje 2 minuta 30 sekundi, stepen snage 9
 - Nastavak kuvanja: stepen snage 1.5

26.3 Zagrevanje i održavanje toplote variva od sočiva

Npr: veličina sočiva 5-7 mm, početna temperatura 20 °C

Promešajte nakon 1 minut zagrevanja

- Lonac Ø 16 cm sa poklopcem, količina: 500 g
 - Zagrevanje: trajanje oko 1 minut 30 sekundi, stepen snage 9
 - Nastavak kuvanja: stepen snage 1.5

- Lonac Ø 20 cm sa poklopcem, količina: 1 kg
 - Zagrevanje: trajanje oko 2 minuta 30' sekundi, stepen snage 9
 - Nastavak kuvanja: stepen snage 1.5

26.4 Bešamel sos

Temperatura mleka: 7 °C

- Lonac Ø 16 cm bez poklopca, sastojci: 40 g maslaca, 40 g brašna, 0,5 l mleka sa 3,5% mlečne masti i prstohvat soli

Priprema bešamel sosa

1. Otopite puter, umešajte brašno i so i zagrevajte masu.
 - Zagrevanje: trajanje 6 minuta, stepen snage 2
2. Dodajte mleko u vrelo brašno i kuvajte uz stalno mešanje.
 - Zagrevanje: trajanje 6 minuta 30 sekundi, stepen snage 7
3. Kada je bešamel sos skuvan, ostavite ga još 2 minuta na zoni za kuvanje uz neprekidno mešanje.
 - Nastavak kuvanja: stepen snage 2

26.5 Kuvanje sutlijaša sa poklopcem

Temperatura mleka: 7 °C

1. Zagrevajte mleko dok ne počne da se diže. Zagrevajte bez poklopca. Promešajte nakon 10 minuta zagrevanja.
2. Podesite preporučeni stepen snage i u mleko dodajte pirinač, šećer i so. Vreme pripreme uključujući zagrevanje oko 45 min.
 - Lonac Ø 16 cm, sastojci: 190 g pirinča okruglog zrna, 90 g šećera, 750 ml mleka sa 3,5% mlečne masti i 1 g soli
 - Zagrevanje: trajanje oko 5 minuta 30 sekundi, stepen snage 8.5
 - Nastavak kuvanja: stepen snage 3

- Lonac Ø 20 cm, sastojci: 250 g pirinča okruglog zrna, 120 g šećera, 1 l mleka sa 3,5% mlečne masti i 1,5 g soli
 - Zagrevanje: trajanje oko 5 minuta 30 sekundi, stepen snage 8.5
 - Nastavak kuvanja: stepen snage 3, promešajte nakon 10 minuta

26.6 Kuvanje sutlijaša bez poklopca

Temperatura mleka: 7 °C

1. Sastojke dodajte u mleko i zagrevajte uz neprekidno mešanje.

2. Kada mleko dostigne oko 90 °C, izaberite preporučeni stepen snage, smanjite niži stepen i kuvajte oko 50 minuta.

- Lonac Ø 16 cm bez poklopca, sastojci: 190 g pirinča okruglog zrna, 90 g šećera, 750 ml mleka sa 3,5% mlečne masti i 1 g soli
 - Zagrevanje: trajanje oko 5 minuta 30 sekundi, stepen snage 8.5
 - Nastavak kuvanja: stepen snage 3
- Lonac Ø 20 cm bez poklopca, sastojci: 250 g pirinča okruglog zrna, 120 g šećera, 1 l mleka sa 3,5% mlečne masti i 1,5 g soli
 - Zagrevanje: trajanje oko 5 minuta 30 sekundi, stepen snage 8.5
 - Nastavak kuvanja: stepen snage 2.5

26.7 Kuvanje pirinča

Recept prema DIN 44550

Temperatura vode: 20 °C

- Lonac Ø 16 cm sa poklopcem, sastojci: 125 g pirinča dugog zrna, 300 g vode i prstohvat soli
 - Zagrevanje: trajanje oko 2 minuta 30' sekundi, stepen snage 9
 - Nastavak kuvanja: stepen snage 2
- Lonac Ø 20 cm sa poklopcem, sastojci: 250 g pirinča dugog zrna, 600 g vode i prstohvat soli
 - Zagrevanje: trajanje oko 2 minuta 30' sekundi, stepen snage 9
 - Nastavak kuvanja: stepen snage 2.5

26.8 Svinjski kare

Početna temperatura karea: 7 °C

- Tiganj Ø 24 cm bez poklopca, sastojci: 3 svinjska karea, ukupna težina oko 300 g, debljine 1 cm i 15 ml suncokretovog ulja
 - Zagrevanje: trajanje oko 1 minut 30 sekundi, stepen snage 9
 - Nastavak kuvanja: stepen snage 7

26.9 Priprema palačinki

Recept prema DIN EN 60350-2

- Lonac Ø 24 cm bez poklopca, sastojci: 55 ml testa za jednu palačinku
 - Zagrevanje: trajanje 1 minut 30 sekundi, stepen snage 9
 - Nastavak kuvanja: stepen snage 7

26.10 Fritiranje duboko zamrznutog pomfrita

- Lonac Ø 20 cm bez poklopca, sastojci: 2 l suncokretovog ulja. Za svaki postupak fritiranja: 200 g duboko zamrznutog pomfrita, debljine 1 cm.
 - Zagrevanje: stepen snage 9, dok ulje ne dostigne temperaturu od 180 °C.
 - Nastavak kuvanja: stepen snage 9



Thank you for buying a Bosch Home Appliance!

Register your new device on MyBosch now and profit directly from:

- **Expert tips & tricks for your appliance**
- **Warranty extension options**
- **Discounts for accessories & spare-parts**
- **Digital manual and all appliance data at hand**
- **Easy access to Bosch Home Appliances Service**

Free and easy registration – also on mobile phones:

www.bosch-home.com/welcome

BOSCH
HOME APPLIANCES
SERVICE

Looking for help? You'll find it here.

Expert advice for your Bosch home appliances, help with problems or a repair from Bosch experts.

Find out everything about the many ways Bosch can support you:

www.bosch-home.com/service

Contact data of all countries are listed in the attached service directory.

BSH Hausgeräte GmbH

Carl-Wery-Straße 34

81739 München, GERMANY

www.bosch-home.com

A Bosch Company



9001688897 (020321)

sr