



BOSCH

Register your
new device on
MyBosch now and
get free benefits:
**[bosch-home.com/
welcome](https://bosch-home.com/welcome)**



Indukcijska ploča za kuhanje

PXE...D...

[hr] Upute za upotrebu

Dodatne informacije potražite u Digitalnom korisničkom priručniku.



Sadržaj

1	Sigurnost	2
2	Izbjegavanje materijalnih šteta.....	4
3	Zaštita okoliša i ušteda.....	5
4	Prikladno posuđe za kuhanje	5
5	Upoznavanje.....	7
6	Osnovno rukovanje.....	8
7	FlexInduction.....	10
8	MoveMode	10
9	Vremenske funkcije	11
10	PowerBoost	12
11	PanBoost	12
12	Funkcija održavanja topline	12
13	Assist.....	13
14	Bežični senzor za kuhanje.....	16
15	Zaštita za djecu	18
16	Zaštita od brisanja	19
17	Individualno sigurnosno isključivanje.....	19
18	Osnovne postavke	19
19	Ispit posuđa.....	20
20	Čišćenje i održavanje.....	21
21	Uklanjanje smetnji.....	21
22	Zbrinjavanje.....	23
23	Servisna služba.....	23
24	Probna jela	24

1 Sigurnost

Pridržavajte se sljedećih sigurnosnih napomena.

1.1 Opće napomene

- Pažljivo pročitajte ove upute.
- Sačuvajte upute, informacije o uređaju i informacije o proizvodu za kasniju uporabu ili za sljedećeg vlasnika.

- Uređaj ne priključujte ako je došlo do oštećenja pri transportu.

1.2 Namjenska uporaba

Samo ovlašteni instalater smije priključiti uređaj bez utikača. U slučaju oštećenja zbog pogrešnog priključka nemate pravo na jamstvo. Samo kod pravilne ugradnje sukladno ovim uputama za montažu je zajamčena sigurnost tijekom uporabe. Instalater je odgovoran za besprijekorno funkcioniranje na mjestu postavljanja.

Uređaj upotrebljavajte samo:

- za pripremu hrane i pića
- pod nadzorom. Kontrolirajte kratkotrajno kuhanje bez prekida.
- u privatnom kućanstvu i u zatvorenim prostorima kućnog okruženja
- do visine od 4000 m iznad nadmorske visine

Ne upotrebljavajte uređaj:

- s vanjskim timerom ili zasebnim daljinskim upravljačem. To se ne odnosi na slučaj da je isključen rad s uređajima obuhvaćenim EN 50615.

Ako upotrebljavate funkciju senzora za kuhanje, namjestite kuhalište na kojem se nalazi lonac s temperaturnim senzorom.

Ako imate aktivni implantirani medicinski uređaj (npr. srčani stimulator ili defibrilator), u tom slučaju provjerite kod svojeg liječnika odgovara li isti direktivi Vijeća 90/385/EEZ od 20. lipnja 1990. kao i normi EN 45502-2-1 i EN 45502-2-2 i je li odabran, implantiran i programiran sukladno VDE-AR-E 2750-10. Ako su ovi preduvjeti ispunjeni i uz to ne koristite nemetalni kuhinjski pribor i posuđe s nemetalnim ručkama, korištenje ove indukcijske ploče za kuhanje je bezopasno kod namjenske uporabe.

1.3 Ograničenje kruga korisnika

Djeca starija od 8 godina i osobe sa smanjenim fizičkim, osjetilnim ili mentalnim sposobnostima ili nedostatkom iskustva i/ili znanja smiju se koristiti ovim uređajem samo pod

nadzorom ili ako su upućene u sigurno rukovanje uređajem te razumiju opasnosti koje mogu nastati uslijed korištenja uređajem.

Djeca se ne smiju igrati uređajem.

Djeca ne smiju čistiti uređaj i obavljati korisničko održavanje uređaja osim ako imaju 15 ili više godina i ako su pod nadzorom.

Djecu mlađu od 8 godina držite na sigurnoj udaljenosti od uređaja i priključnog voda.

1.4 Sigurna uporaba

⚠ UPOZORENJE – Opasnost od požara!

Kuhanje na masti ili ulju na pločama za kuhanje bez nadzora može biti opasno i uzrokovati požar.

- ▶ Vrela ulja i masti nikada ne ostavljajte bez nadzora.
- ▶ Nikada ne pokušavajte ugasiti vatru vodom, nego isključite uređaj i zatim pokrijte plamen, npr. poklopcem ili pokrivačem za gašenje požara.

Površina za kuhanje postaje jako vruća.

- ▶ Nikada ne stavljajte zapaljive predmete na površinu za kuhanje ili u neposrednoj blizini.
- ▶ Nikada ne odlažite predmete na površini za kuhanje.

Uređaj postaje vruć.

- ▶ Nikada ne čuvajte zapaljive predmete ili sprejeve u ladicama izravno ispod ploče za kuhanje.

Pokrivala za ploču za kuhanje mogu dovesti do nezgoda, primjerice, zbog pregrijavanja, zapaljenja ili rasprskavajućih materijala.

- ▶ Nemojte koristiti pokrivala za ploču za kuhanje.

Nakon svake uporabe ploču za kuhanje uključite i isključite glavnim prekidačem.

- ▶ Nemojte čekati da se ploča za kuhanje automatski isključi jer se na njoj ne nalaze posude i tave.

Živežne namirnice mogu se zapaliti.

- ▶ Treba nadzirati kuhanje. Stalno treba nadzirati kratki postupak.

⚠ UPOZORENJE – Opasnost od opekotina!

Tijekom uporabe uređaj i njegovi dodirljivi dijelovi postaju vrući, posebno okvir ploče za kuhanje ako postoji.

- ▶ Trebate paziti da ne dodirnete grijaće elemente.
- ▶ Djeca mlađa od 8 godina moraju se držati podalje.

Zaštitne rešetke ploče za kuhanje mogu uzrokovati nesreće.

- ▶ Nikada ne upotrebljavajte zaštitne rešetke ploče za kuhanje.

Uređaj postaje vruć tijekom rada.

- ▶ Prije čišćenja ostavite uređaj da se ohladi. Metalni predmeti zagrijavaju se jako brzo na ploči za kuhanje.
- ▶ Nikada nemojte odložiti metalne predmete, npr. noževe, vilice, žlice i poklopce, na ploču za kuhanje.

⚠ UPOZORENJE – Opasnost od strujnog udara!

Nestručni popravci su opasni.

- ▶ Popravke na uređaju smije vršiti samo obučeno stručno osoblje.
- ▶ Za popravak uređaja smiju se upotrebljavati samo originalni rezervni dijelovi.
- ▶ Ako je mrežni priključni vod ovog uređaja oštećen, valja ga zamijeniti posebnim priključnim vodom kojeg možete nabaviti od proizvođača ili njegove servisne službe.

Oštećeni uređaj ili oštećeni mrežni priključni vod predstavljaju izvor opasnosti.

- ▶ Oštećeni uređaj nikada nemojte puštati u rad.
 - ▶ Ako je površina ispucala, treba isključiti uređaj kako bi se izbjegao mogući električni udar. U tu svrhu nemojte isključiti uređaj glavnim prekidačem, nego isključite osigurač u ormariću s osiguračima.
 - ▶ Nikada ne povlačite za mrežni priključni vod kako biste isključili uređaj iz električne mreže. Uvijek izvucite mrežni utikač iz mrežnog priključnog voda.
 - ▶ Ako je uređaj ili mrežni priključni vod oštećen, odmah isključite osigurač u ormariću s osiguračima.
 - ▶ Nazovite servisnu službu. → *Stranica 23*
- Prodor vlage može prouzročiti strujni udar.
- ▶ Za čišćenje uređaja ne upotrebljavajte parni ili visokotlačni čistač.

Na vrućim dijelovima uređaja može se rastopiti instalacija kabela električnih uređaja.

- ▶ Onemogućite kontakt priključnog kabela električnih uređaja s vrućim dijelovima uređaja.

Kontakt metalnih predmeta zbog ventilatora koji se nalazi na donjoj strani ploči za kuhanje može uzrokovati električni udar.

- ▶ Ne čuvajte duge, šiljaste metalne predmete u ladicama ispod ploče za kuhanje.

⚠ UPOZORENJE – Opasnost od ozljede!

Posude za kuhanje mogu zbog tekućine između dna posude i kuhališta neočekivano poskočiti u zrak.

- ▶ Kuhalište i dno posude uvijek držite suhima.
- ▶ Nikad nemojte upotrebljavati zamrznuto posuđe za kuhanje.

Bežični senzor temperature ima bateriju koja se može oštetiti ako je izložena visokim temperaturama.

- ▶ Skinite senzor s posude za kuhanje i čuvajte dalje od svakog izvora topline.

Senzor temperature može biti jako vruć kada ga skidate s posude.

- ▶ Za skidanje koristite kuhinjske rukavice ili kuhinjsku krpu.

Pri kuhanju u vodenoj kupelji ploča za kuhanje i posuda za kuhanje mogu puknuti zbog pregrijavanja.

- ▶ Posuda za kuhanje u vodenoj kupelji ne smije dodirivati dno posude napunjene vodom.
- ▶ Koristite samo posudu za kuhanje otpornu na toplinu.

Uređaj s pokidanom ili puknutom površinom može prouzročiti ozljede.

- ▶ Nemojte upotrebljavati uređaj ako ima pokidanu ili puknutu površinu.

⚠ UPOZORENJE – Opasnost: Magnetizam!

Bežični senzor temperature ima u sebi ugrađen magnet i može oštetiti elektroničke implantate, npr. srčane stimulatore ili inzulinske pumpe.

- ▶ Osobe s elektroničkim implantatima moraju biti na udaljenosti od najmanje 10 cm od magnetskog upravljačkog elementa.
- ▶ Stoga nikada ne nosite upravljački element u džepovima odjeće.

⚠ UPOZORENJE – Opasnost od gušenja!

Djeca mogu navući ambalažni materijal preko glave ili se njime zamotati te se na taj način ugušiti.

- ▶ Ambalažni materijal držite podalje od djece.
- ▶ Djeci nikada ne dopuštajte igranje s ambalažnim materijalom.

Djeca mogu udahnuti ili progutati sitne dijelove i na taj se način ugušiti.

- ▶ Sitne dijelove držite podalje od djece.
- ▶ Ne dopustite djeci igranje sa sitnim dijelovima.

2 Izbjegavanje materijalnih šteta

Ovdje možete pronaći najčešće uzroke oštećenja i savjete kako ih možete izbjeći.

Oštećenje	Uzrok	Mjera
Mrlje	Kuhanje bez nadzora.	Promatrajte kuhanje.
Mrlje, stvaranje mjehurića	Prosute namirnice, prije svega one s velikim udjelom šećera.	Odmah uklonite strugalom za staklo.
Mrlje, stvaranje mjehurića ili lomovi u staklu	Oštećena posuda za kuhanje, posuda za kuhanje s rastaljenim emajlom ili s bakrenim ili aluminijskim dnom.	Upotrebljavajte prikladnu posudu za kuhanje u dobrom stanju.
Mrlje, promjene boje	Neprikladne metode čišćenja.	Upotrebljavajte isključivo sredstva za čišćenje koja su prikladna za staklokeramiku i čistite isključivo hladnu ploču za kuhanje.
Stvaranje mjehurića ili lomovi u staklu	Udarci ili pad posude, pribor za kuhanje ili drugi tvrdi ili šiljasti predmeti.	Tijekom kuhanja ne udarajte staklo ili pazite da predmeti ne padnu na ploču za kuhanje.

Oštećenje	Uzrok	Mjera
Ogrebotine, promjene boje	Hrapava dna posuda ili pomicanje posude na ploči za kuhanje.	Provjerite posude. Podignite posudu pri pomicanju.
Ogrebotine	Sol, šećer ili pijesak.	Ploču za kuhanje ne koristite kao radnu površinu ili površinu za odlaganje.
Oštećenja na uređaju	Kuhanje u zamrznutom posudu za kuhanje.	Nikad nemojte upotrebljavati zamrznuto posude za kuhanje.
Oštećenja na posudi za kuhanje ili uređaju	Kuhanje bez namirnica.	Nikada ne stavljajte posudu bez namirnica na vruću zonu za kuhanje niti ne zagrijavajte.
Oštećenja stakla	Rastopljeni materijal na vrućoj zoni za kuhanje ili vrući poklopac posude na staklu.	Ne stavljajte papir za pečenje ili aluminijsku foliju niti plastične posude ili poklopac posude na ploču za kuhanje.
Pregrijavanje	Vruća posuda za kuhanje na upravljačkoj ploči ili na okviru.	Nikada nemojte odložiti vruću posudu za kuhanje na ta područja.

POZOR!

Ova je ploča za kuhanje opremljena ventilatorom na donjoj strani.

- ▶ Ako se ispod ploče za kuhanje nalazi ladica, u njoj ne čuvajte male ili šiljaste predmete, papir i kuhinjske krpe. Ti se predmeti mogu usisati i oštetiti ventilator ili utjecati na hlađenje.
- ▶ Trebate se pridržavati minimalnog razmaka od 2 cm između sadržaja ladice i ulaza ventilatora.

3 Zaštita okoliša i ušteda

3.1 Zbrinjavanje ambalaže u otpad

Ambalažni materijali su ekološki neškodljivi i mogu se reciklirati.

- ▶ Pojedinačne sastavne dijelove zbrinite na otpad odvojene po vrstama.

3.2 Ušteda energije

Ako slijedite sljedeće upute, vaš će uređaj trošiti manje energije.

Zonu kuhanja odaberite prema veličini posude. Posude za kuhanje postavite u sredini.

Upotrebljavajte posude čiji promjer dna odgovara promjeru kuhališta.

Savjet: Proizvođači posuda obično navode gornji promjer lonca. On je često veći od promjera dna.

- Neodgovarajuće posude za kuhanje ili zone kuhanja koje nisu potpuno prekrivene troše više energije.

Posude uvijek poklopite odgovarajućim poklopcem.

- Kad kuhate bez poklopca, uređaju je potrebno znatno više energije.

Što rjeđe podižite poklopac.

- Kad podižete poklopac, izlazi puno energije.

Koristite stakleni poklopac.

- Kroz stakleni poklopac možete gledati u posudu bez podizanja poklopca.

Upotrebljavajte lonce i tave s ravnim dnom.

- Neravna dna povećavaju potrošnju energije.

Upotrebljavajte posude za kuhanje koje odgovara količini namirnica.

- Velikom posudu za kuhanje s malo sadržaja potrebno je više energije za zagrijavanje.

Kuhajte s malom količinom vode.

- Ukoliko je više vode u posudu za kuhanje, utoliko će biti potrebno više energije za zagrijavanje.

Na vrijeme vratite na niži stupanj za kuhanje.

- Previsokim stupnjem za nastavak kuhanja rasipate energiju.

Informacije o proizvodu u skladu s (EU) 66/2014 možete pronaći u priloženim informacija o uređaju ili na internetu na stranici proizvoda vašeg uređaja.

4 Prikladno posude za kuhanje

Posuda za kuhanje prikladna za indukcijsko kuhanje mora imati feromagnetsko dno, dakle mora je privući magnet. Osim toga, dno mora odgovarati veličini zone

za kuhanje. Ako posuda za kuhanje nije prepoznata na nekoj zoni za kuhanje, stavite je na zonu za kuhanje sa sljedećim manjim promjerom.

Da biste pravilno prepoznali posudu za kuhanje, uzeti u obzir veličinu i materijal posude za kuhanje. Svako dno posude za kuhanje mora biti potpuno ravno i glatko. Pomoću Ispit posuđa možete provjeriti je li prikladna vaša posuda za kuhanje. Ostale informacije naći ćete u poglavlju → "Ispit posuđa", Stranica 20.

4.1 Veličina i karakteristike posuda za kuhanje

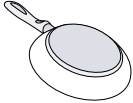
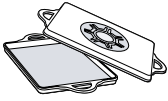
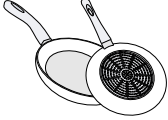
Posuđe	Materijali	Karakteristike
Preporučena posuda za kuhanje 	Posuda za kuhanje od nehrđajućeg čelika u sendvič izvedbi koja dobro raspoređuje toplinu.	Ova posuda za kuhanje ravnomjerno raspoređuje toplinu, brzo se zagrijava i osigurava prepoznavanje.
Prikladno  	Feromagnetsko posuđe od emajliranog čelika, lijevanog željeza ili posebno indukcijsko posuđe od nehrđajućeg čelika. Dno nije potpuno feromagnetsko. Dno posude za kuhanje s udjelom aluminijska.	Ova posuda za kuhanje brzo se zagrijava i osigurava prepoznavanje. Ako je promjer feromagnetskog područja manji od dna posude za kuhanje, zagrijava se samo feromagnetska površina. Stoga se toplina ne raspoređuje ravnomjerno. Smanjuje feromagnetsku površinu, stoga se može predati manje snage posudi za kuhanje. Eventualno će se to posuđe samo nedovoljno prepoznati ili se neće uopće prepoznati i stoga se neće dovoljno zagrijati.
Nije prikladno	Posuđe od normalnog tankog čelika, stakla, gline, bakra ili aluminijska.	

Napomene

- U pravilu ne upotrebljavajte adapterske ploče između ploče za kuhanje i posude.
- Ne zagrijavajte praznu posudu niti ne upotrebljavajte posudu s tankim dnom jer se može vrlo jako zagrijati.

5 Upoznavanje

5.1 Kuhanje s indukcijom

Indukcijsko kuhanje u usporedbi s dosadašnjim pločama za kuhanje donosi neke promjene i niz prednosti poput uštede vremena pri kuhanju i pečenju, uštede

energije te lakše njege i lakšeg čišćenja. Također pruža bolju kontrolu topline jer toplina nastaje izravno u posudi za kuhanje.

5.2 Upravljačka ploča

Pojedini detalji poput boje ili oblika mogu se razlikovati od slike.

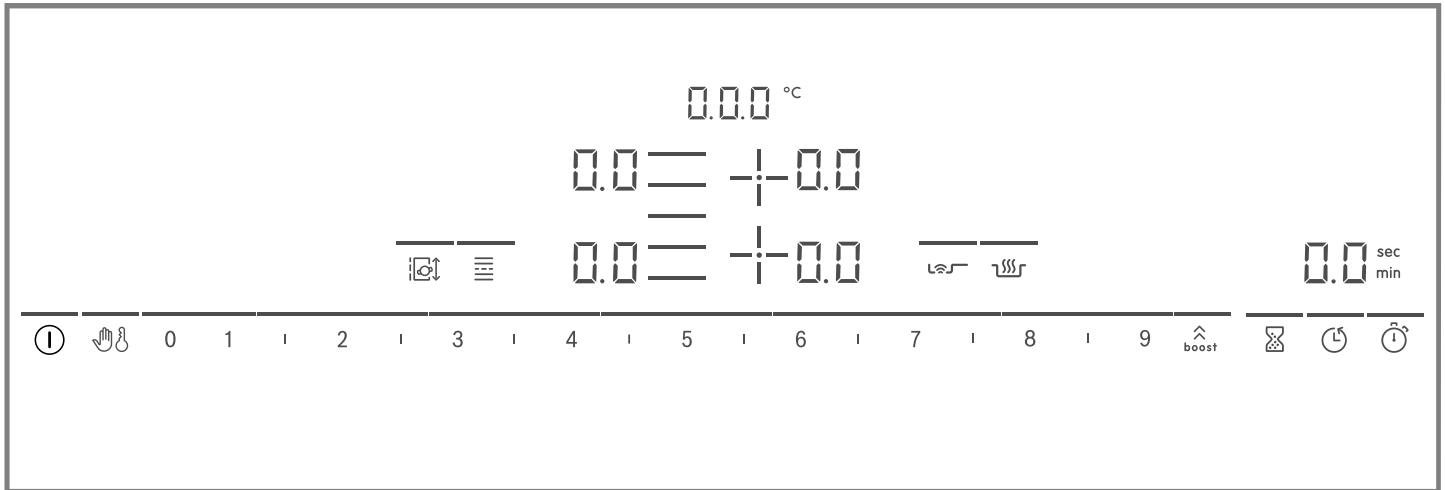

Napomene

- Pobrinite se da je upravljačka ploča čista i suha.
- Posudu za kuhanje ne stavljajte blizu indikatora i senzora. Elektronika se može pregrijati.

Dodirne tipke

Kada uključite ploču za kuhanje, svijetle simboli tipki koje su dostupne u ovom trenutku.

Senzor	Funkcija
ⓘ	Glavni prekidač
👉	Zaštita od brisanja
👶	Zaštita za djecu
0 1 2 3...	Područje namještanja
⬆️ boost	PowerBoost / PanBoost
🕒	Alarmni sat
🕒	Timer za isključivanje
🕒	Count-up timer
🔥	Funkcija održavanja topline
👉	PerfectFry Sensor
☰	FlexInduction
🔄	MoveMode
+ / ☰	Odabir zone za kuhanje

Ovisno o statusu ploče za kuhanje, također svijetle indikatori zona za kuhanje i razne aktivirane i dostupne funkcije.

5.3 Raspodjela zona za kuhanje

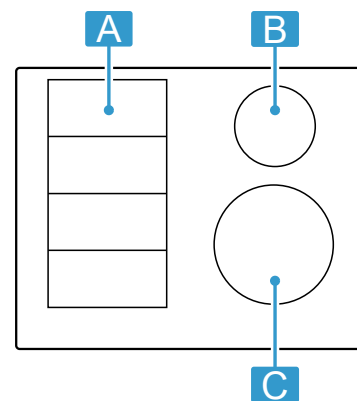

Navedena snaga je izmjerena sa standardnim posudama koje su opisane u normi IEC/EN 60335-2-6. Snaga se može razlikovati ovisno o veličini ili materijalu posude za kuhanje.



Područje	Najviši stupanj za kuhanje		
A ☰☰☰	Stupanj snage 9 PowerBoost	2200 W	3700 W
A ☰	Stupanj snage 9 PowerBoost	3300 W	3700 W
B Ø 14,5 cm	Stupanj snage 9 PowerBoost	1400 W	2200 W
C Ø 21 cm	Stupanj snage 9 PowerBoost	2200 W	3700 W



5.4 Zona za kuhanje

Prije nego što počnete s kuhanjem, provjerite odgovara li veličina posude zoni za kuhanje na kojoj želite kuhati:

Područje	Vrsta zone za kuhanje
	Flex zona → "FlexInduction", Stranica 10
	Jednostruko kuhalište



5.5 Indikator preostale topline

Ploča za kuhanje ima za svaku zonu za kuhanje jedan indikator preostale topline. Ne dodirujte zonu za kuhanje sve dok svijetli indikator preostale topline.

Indikator	Značenje
	Zona za kuhanje je vruća.
	Zona za kuhanje je topla.

6 Osnovno rukovanje

6.1 Uključivanje ploče za kuhanje

- ▶ Dodirnite .
Javlja se zvučni signal. Simboli zona za kuhanje i trenutno dostupne funkcije svijetle. Uz zone za kuhanje svijetli .
- ✓ Ploča za kuhanje je spremna za rad.

ReStart

- ▶ Ako uređaj uključite u prvih 4 sekunde nakon isključivanja, ploča za kuhanje će raditi s prethodnim postavkama.



6.2 Isključivanje ploče za kuhanje

- ▶ Dodirnite  da se indikatori ugase.
- ✓ Sve zone za kuhanje su isključene.

Napomena: Ploča za kuhanje se isključuje kada su sve zone za kuhanje isključene duže od 20 sekundi.

6.3 Namještanje stupnja snage na zonama za kuhanje

Zona za kuhanje ima 17 stupnjeva snage koji se prikazuju od 1 do 9 s međuvrijednostima. Odaberite najbolje prikladni stupanj snage za namirnicu i planirano kuhanje.

1. Dodirnite simbol  željene zone za kuhanje.
- ✓ Indikator  svijetli jače.

6.4 Savjeti za kuhanje

- Kada zagrijevate pire, krem juhe ili guste umake, povremeno promiješajte.
- Za zagrijavanje namjestite stupanj za kuhanje 8-9.
- Kada kuhate s poklopcem, smanjite stupanj za kuhanje čim počne izlaziti para. Izlaženje pare ne utječe na rezultat kuhanja.
- Nakon kuhanja poklopite posudu za kuhanje do posluživanja jela.
- Za kuhanje u ekspres loncu pridržavajte se napomena proizvođača.
- Hranu nemojte predugo kuhati kako bi sačuvala hranjive vrijednosti. Pomoću kuhinjskog alarma možete namjestiti optimalno vrijeme kuhanja.
- Pazite da ulje ne dimi.
- Kako bi namirnice dobile smeđu boju, zapecite ih jednu za drugom i u malim porcijama.
- Neke posude za kuhanje mogu pri kuhanju postići visoke temperature. Stoga koristite kuhinjsku hvataljku.

2. U području namještanja odaberite željeni stupanj snage.
- ✓ Stupanj snage je namješten.

Napomena: Ako se na zoni za kuhanje ne nalazi posuda za kuhanje ili nije prikladna, onda treperi odabrani stupanj snage. Zona za kuhanje se nakon određenog vremena isključuje.

QuickStart



- ▶ Ako prije uključivanja stavite posudu na ploču za kuhanje, posuda će se prepoznati pri uključivanju i automatski će se odabrati odgovarajuća zona za kuhanje. Zatim tijekom sljedećih 20 sekundi odaberite stupanj snage jer će se ploča za kuhanje isključiti.



Promjena stupnja snage ili isključivanje zone za kuhanje

1. Odaberite zonu za kuhanje.
2. U području namještanja odaberite željeni stupanj za kuhanje ili stavite na .
- ✓ Stupanj za kuhanje zone za kuhanje se promijeni ili se zona za kuhanje isključuje, a indikator preostale topline se pojavljuje.

- Preporuke za energetski učinkovito kuhanje naći ćete u poglavlju
→ "Ušteda energije", Stranica 5

Preporuke za kuhanje

U tablici je prikazano koji je stupanj snage () prikladan za koju namirnicu. Vrijeme kuhanja ( min) može varirati ovisno o vrsti, težini, debljini i kvaliteti namirnice.

		 min
Topljenje		
Čokolada, kuvertura	1 - 1.5	-
Maslac, med, želatina	1 - 2	-

Zagrijavanje i održavanje topline

- ¹ Bez poklopca
- ² Zagrijati na stupnju kuhanja 8 - 8.5

		⌚ min
Varivo, npr. varivo od leće	1.5 - 2	-
Mlijeko ¹	1.5 - 2.5	-
Kuhane hrenovke ¹	3 - 4	-
Odmrzavanje i zagrijavanje		
Smrznuti špinat	3 - 4	15 - 25
Smrznuti gulaš	3 - 4	35 - 55
Kuhanje, prokuhavanje na laganoj vatri		
Okruglice od krumpira ¹	4.5 - 5.5	20 - 30
Riba ¹	4 - 5	10 - 15
Bijeli umaci, npr. bešamel umak	1 - 2	3 - 6
Pjenasti umaci, npr. umak Bernaise, umak Holandez	3 - 4	8 - 12
Vrenje, kuhanje na pari, pirjanje		
Riža s dvostrukom količinom vode	2.5 - 3.5	15 - 30
Riža na mlijeku ²	2 - 3	30 - 40
Krumpir kuhan u ljusci	4.5 - 5.5	25 - 35
Oguljeni kuhani krumpir	4.5 - 5.5	15 - 30
Tjestenina ¹	6 - 7	6 - 10
Varivo	3.5 - 4.5	120 - 180
Juhe	3.5 - 4.5	15 - 60
Povrće	2.5 - 3.5	10 - 20
Povrće, duboko zamrznuto	3.5 - 4.5	7 - 20
Varivo u ekspres loncu	4.5 - 5.5	-
Dinstanje		
Rolano pečenje	4 - 5	50 - 65
Pirjano pečenje	4 - 5	60 - 100
Gulaš ²	3 - 4	50 - 60
Pirjanje/pečenje s malo masti		

¹ Bez poklopca² Zagrijati na stupnju kuhanja 8 - 8.5

		⌚ min
Odresci, naravni ili panirani	6 - 7	6 - 10
Smrznuti odresci	6 - 7	6 - 12
Kotleti, naravni ili panirani	6 - 7	8 - 12
Odresci (debljine 3 cm)	7 - 8	8 - 12
Prsa od peradi (debljine 2 cm)	5 - 6	10 - 20
Prsa od peradi, duboko smrz-nuta	5 - 6	10 - 30
Kosani odresci (debljine 3 cm)	4.5 - 5.5	20 - 30
Hamburger (debljine 2 cm)	6 - 7	10 - 20
Riba i riblji fileti, naravni	5 - 6	8 - 20
Riba i riblji fileti, panirani	6 - 7	8 - 20
Riba, panirana i duboko zamrznuta, npr. riblji štapići	6 - 7	8 - 15
Račići i kozice	7 - 8	4 - 10
Sotiranje svježeg povrća i gljiva	7 - 8	10 - 20
Jela iz tave, povrće, meso izrezano na trakice na azijski način	7 - 8	15 - 20
Duboko zamrznuta jela, npr. jela iz tave	6 - 7	6 - 10
Palačinke, peći zasebno	6.5 - 7.5	-
Omlet (peći zasebno)	3.5 - 4.5	3 - 10
Jaja na oko	5 - 6	3 - 6
Prženje, 150-200 g po porciji u 1-2 l ulja, prženje u porcijama¹		
Duboko zamrznuti proizvodi, npr. pomfrit, pileći nuggets	8 - 9	-
Smrznuti kroketi	7 - 8	-
Meso, npr. komadi piletine	6 - 7	-
Riba, panirana ili u pivskom tijestu	6 - 7	-
Povrće, gljive, panirane ili u pivskom tijestu ili tempuri	6 - 7	-
Sitno pecivo, npr. krafne, voće u pivskom tijestu	4 - 5	-

¹ Bez poklopca² Zagrijati na stupnju kuhanja 8 - 8.5

7 FlexInduction

Fleksibilna zona za kuhanje omogućuje vam stavljanje posude za kuhanje svakog oblika ili svake veličine po želji. Ima četiri induktora koji rade odvojeno. Kada radi fleksibilna zona za kuhanje, aktivira se samo područje na kojem se nalazi posuda za kuhanje.

7.1 Stavljanje posude za kuhanje

Možete konfigurirati fleksibilnu zonu za kuhanje na dva načina ovisno o tome koju posudu za kuhanje upotrebljavate. Kako bi se omogućilo dobro prepoznavanje topline i raspodjela topline, stavite posudu za kuhanje na sredinu kako je prikazano na slikama.

Kao jedna povezana zona za kuhanje

Preporučuje se za kuhanje samo s jednom posudom za kuhanje.

- Stavljanje posude za kuhanje ovisno o veličini:

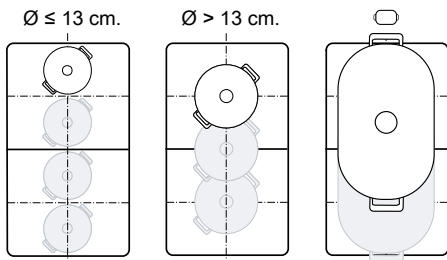

- Preporučena ovalna posuda za kuhanje :

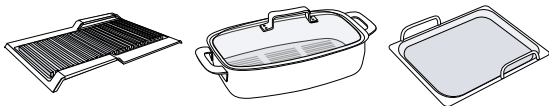

Kao dvije odvojene zone za kuhanje

Preporučuje se za kuhanje s dvjema posudama za kuhanje.

Možete odvojeno upotrebljavati prednju i stražnju zonu i za svaku namjestiti stupanj snage.

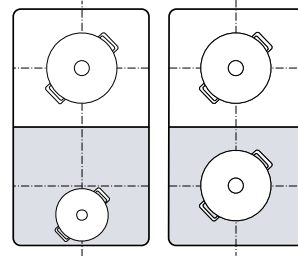

7.2 FlexInduction povezivanje

Standardno je fleksibilna zona za kuhanje konfigurirana kao dvije odvojene zone za kuhanje. Uključite sljedeću funkciju za povezivanje zona za kuhanje:

1. Odaberite jednu od dvije zone za kuhanje.
 2. Pritisnite .
- ✓ Indikator svijetli. Povezana je zona za kuhanje.

Napomene

- Ovako možete promijeniti standardnu postavku fleksibilne zone za kuhanje. U poglavlju Osnovne postavke saznat ćete kako trebate postupiti → *Stranica 19*
- Ako posudu za kuhanje iz aktivne povezone zone za kuhanje pomaknete ili podignete, automatski započine pretraživanje. Svaka posuda, koja se pronađe tijekom pretraživanja unutar zone za kuhanje, zagrijava se s prethodno odabranim stupnjem snage.

7.3 FlexInduction odvoji

- ▶ Dodirnite .
- ✓ Fleksibilna zona za kuhanje je deaktivirana. Obje zone za kuhanje dalje rade kao dvije odvojene zone za kuhanje.

8 MoveMode

Pomoću ove funkcije možete promijeniti stupanj snage posude za kuhanje tako da je jednostavno pomičete naprijed ili natrag na fleksibilnoj zoni za kuhanje. Zona se dijeli u tri područja s različitim stupnjevima snage.

8.1 Stavljanje i pomicanje posude za kuhanje

Koristite samo jednu posudu za kuhanje. Područje kuhanja ovisi o korištenoj posudi za kuhanje i njezinoj veličini i pozicioniranju.

Svako područje kuhanja ima prethodno podešeni stupanj snage:

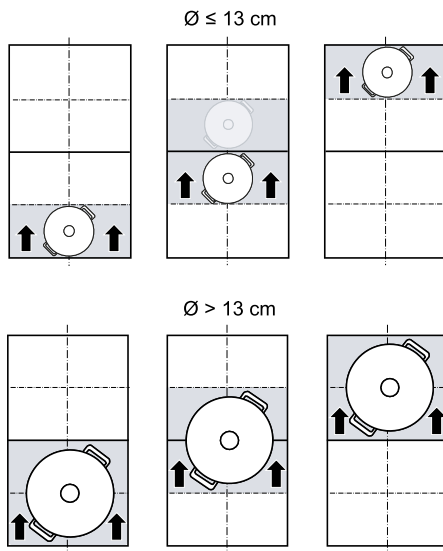

- Prednje područje = stupanj za kuhanje 9
- Središnje područje = stupanj za kuhanje 5
- Stražnje područje = stupanj za kuhanje 1,5

Možete promijeniti standardnu postavku prethodno podešenih stupnjeva snage. U poglavlju Osnovne postavke saznat ćete kako trebate postupiti → *Stranica 19*.





8.2 Aktiviranje funkcije MoveMode

Zahtjev: Stavite samo jednu posudu za kuhanje na fleksibilnu zonu.

1. Odaberite jednu od dvije zone fleksibilne zone.
 2. Pritisnite .
- ✓ Stupanj snage područja na kojem se nalazi posuda za kuhanje svijetli na indikatoru zone za kuhanje uz .
 - ✓ Funkcija je uključena.

Napomena: Stupnjeve snage područja možete promijeniti tijekom kuhanja.

8.3 Deaktiviranje funkcije MoveMode

- ▶ Dodirnite .
- ✓ Indikator uz  se isključuje.
- ✓ Funkcija je deaktivirana.

9 Vremenske funkcije



Vaša ploča za kuhanje ima različite funkcije za namještanje vremena kuhanja:

- Timer za isključivanje
- Alarmni sat
- Count-up timer

9.1 Timer za isključivanje

Omogućuje programiranje vremena kuhanja za jednu ili nekoliko zona za kuhanje. Zona za kuhanje se automatski isključuje nakon isteka vremena.

Uključivanje Timer za isključivanje



1. Odaberite zonu za kuhanje i stupanj snage.
2. Pritisnite .
- ✓ Indikator  kuhališta svijetli.
3. U području namještanja namjestite vrijeme.
 - Kako biste vrijeme kuhanja namjestili na manje od 10 minuta, uvijek dodirnite 0 prije nego što odaberete željenu vrijednost.
4. Potvrdite pritiskom na .
- ✓ Vrijeme kuhanja započinje teći.
- ✓ Kada je isteklo vrijeme kuhanja, zona za kuhanje se isključuje i javlja se zvučni signal.

Napomene

- Ako ste programirali vrijeme kuhanja za neku zonu za kuhanje i ako je aktiviran PerfectFry Sensor, vrijeme kuhanja započinje teći tek kada je postignut željeni stupanj temperature.
- Ako ste programirali vrijeme kuhanja za neku zonu za kuhanje i ako je aktiviran PerfectCook Sensor, vrijeme kuhanja započinje teći tek kada je postignut željeni stupanj temperature.

Promjena ili isključivanje Timer za isključivanje



1. Odaberite zonu za kuhanje i dodirnite .

2. U području namještanja promijenite vrijeme ili namjestite na  za brisanje vremena.
3. Potvrdite pritiskom na .



9.2 Alarmni sat

Omogućuje aktiviranje alarmnog sata od 0 do 99 min. Ova funkcija je neovisna o zonama za kuhanje i ostalim postavkama. Ne isključuje automatski zone za kuhanje.

Uključivanje Alarmni sat

1. Dodirnite .
2. U području namještanja namjestite željeno vrijeme.
3. Potvrdite pritiskom na .
- ✓ Vrijeme započinje teći.
- ✓ Kad protekne vrijeme, oglasi se signal i indikator za svijetli.

Alarmni satPromjena ili isključivanje

1. Dodirnite .
2. U području namještanja promijenite vrijeme ili namjestite na  za brisanje vremena.
3. Potvrdite pritiskom na .



9.3 Count-up timer

Funkcija štoperice prikazuje vrijeme proteklo nakon aktiviranja funkcije.

Uključivanje Count-up timer

- ▶ Dodirnite .
- ✓ Vrijeme započinje teći.

Isključivanje Count-up timer

1. Dodirnite . Štoperica se zaustavlja. Indikator timer-a i dalje svijetle.
2. Dodirnite . Indikator se gase.

10 PowerBoost

Pomoću ove funkcije možete brže zagrijati veliku količinu vode nego pomoću \mathcal{G} .

Ova funkcija je raspoloživa za sve zone za kuhanje ako neka druga zona za kuhanje iste skupine ne radi.

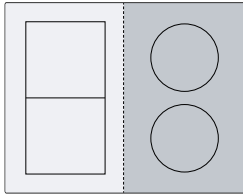

10.1 Uključivanje PowerBoost

1. Odaberite zonu za kuhanje.
 2. Dodirnite $\hat{\mathcal{G}}$. Indikator \mathcal{b} svijetli.
- ✓ Funkcija je uključena.

Napomena: Ovu funkciju možete uključiti i kod kuhanja s povezanom Flex zonom.

10.2 Isključivanje PowerBoost

1. Odaberite zonu za kuhanje.
 2. Dodirnite $\hat{\mathcal{G}}$. Indikator \mathcal{b} se gasi, a zona za kuhanje se vraća na stupanj za kuhanje \mathcal{G} .
- ✓ Funkcija je deaktivirana.

Napomena: Pod određenim okolnostima ovu funkciju možete isključiti automatski kako biste zaštitili elektroničke elemente u unutrašnjosti ploče za kuhanje.

11 PanBoost

Pomoću ove funkcije možete brže zagrijati tave nego pomoću \mathcal{G} .

Ova funkcija je raspoloživa za sve zone za kuhanje ako neka druga zona za kuhanje iste skupine ne radi.

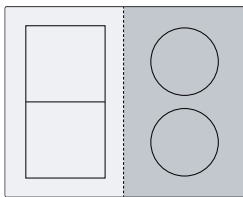

11.1 Preporuke za uporabu

- Ne stavljate poklopac na tavu.
- Nikada ne zagrijavajte prazne tave bez nadzora.
- Koristite samo hladne tave.

- Koristite tave s potpuno ravnim dnom. Ne koristite tave s tankim dnom.

11.2 Uključivanje PanBoost

1. Odaberite zonu za kuhanje.
 2. Dvaput dodirnite $\hat{\mathcal{G}}$. \mathcal{Pb} svijetli.
- ✓ Funkcija je uključena.

Napomena: Ovu funkciju možete uključiti i kod kuhanja s povezanom Flex zonom.

11.3 Isključivanje PanBoost

1. Odaberite zonu za kuhanje.
 2. Dodirnite $\hat{\mathcal{G}}$. \mathcal{Pb} se gasi, a zona za kuhanje se vraća na stupanj za kuhanje \mathcal{G} .
- ✓ Funkcija je deaktivirana.

Napomena: Ova funkcija se isključuje automatski nakon 30 sekundi radi izbjegavanja visokih temperatura.

12 Funkcija održavanja topline

Ovu funkciju možete koristiti za topljenje čokolade ili maslaca i održavanje topline jela.

12.1 Uključivanje Funkcija održavanja topline

1. Odaberite željenu zonu za kuhanje.
 2. U roku od sljedećih 10 sekundi dodirnite \mathcal{H} . \mathcal{H} se gasi.
- ✓ Funkcija je uključena.

12.2 Isključivanje Funkcija održavanja topline

1. Odaberite zonu za kuhanje.
 2. Dodirnite \mathcal{H} . \mathcal{H} se gasi.
- ✓ Funkcija je deaktivirana.

13 Assist

Asistent pri kuhanju jamči jednostavno kuhanje i obećava odlične rezultate kuhanja.

Ako ste odabrali željenu temperaturu, senzori stalno mjere temperaturu posude za kuhanje i održavaju stalnom tijekom kuhanja.

Prednosti

- Ako je postignuta odabrana temperatura, ona se automatski održava stalnom što šteti energiju.
- Ulje se neće pregrijati, a jela se neće prekuhati.





13.1 PerfectFry Sensor

Prikladan je za pripremu ili reduciranje umaka, palačinki ili za pečenje jaja na maslacu, za pečenje povrća ili odrezaka do željenog stupnja kuhanja i za držanje temperature pod kontrolom.

Ova funkcija nije raspoloživa na svim zonama za kuhanje koje su označene simbolom .



Stupnjevi temperature

Stupnjevi temperature za pripremu jela.

Stupanj	Temperatura	Funkcije	Posuda za kuhanje
1	120 °C	Kuhanje i reduciranje umaka, pečenje povrća	
2	140 °C	Pečenje na maslinovom ulju ili maslacu	
3	160 °C	Pečenje ribe i velikih namirnica	
4	180 °C	Prženje paniranih, zamrznutih ili grilanih namirnica	
5	215 °C	Roštilj na visokoj temperaturi i ploča za roštiljanje	

Preporučena posuda za kuhanje



Za ovu funkciju je razvijena posebna posuda za kuhanje koja daje optimalne rezultate.

Posude	Preporučena zona za kuhanje
Tava Ø 15 cm	Jednostruka zona za kuhanje
Tava Ø 19 cm	Jednostruka zona za kuhanje
Tava Ø 21 cm	Jednostruka zona za kuhanje
Teppanyaki 	Flex zona
Roštilj 	Flex zona

Preporučeno posude možete kupiti kod servisne službe, u specijaliziranoj trgovini ili u našoj internetskoj trgovini www.bosch-home.com.

Napomena: Zakodir možete koristiti drugu posudu za kuhanje. Ovisno o svojstvima posude za kuhanje može se razlikovati postignuta temperatura od odabranog stupnja temperature.

Uključivanje PerfectFry Sensor

1. Stavite praznu posudu na zonu za kuhanje.
2. Odaberite zonu za kuhanje i dodirnite .
3. Tijekom sljedećih 10 sekundi u području namještaja odaberite željeni stupanj temperature.
 - ✓ Funkcija se pokreće.  treperi dok se ne postigne namještena ciljna temperatura.
 - ✓ Ako je postignuta ciljna temperatura, javlja se zvučni signal i  prestaje treperiti.
4. Stavite mast i zatim namirnice u tavu za pečenje.



Napomena: Ako vam je potrebno više od 250 ml ulja za kuhanje, dodajte ulje i pričekajte nekoliko sekundi prije dodavanja namirnica.

Isključivanje PerfectFry Sensor

- ▶ Odaberite zonu za kuhanje i dodirnite .
- ✓ Funkcija je deaktivirana.

Preporuke za kuhanje sa PerfectFry Sensor

U sljedećoj tablici prikazan je idealan stupanj temperature za odabir jela. Temperatura δ i vrijeme kuhanja \ominus min ovise o količini, stanju i kvaliteti namirnica.

-  Tava za pečenje
-  Teppanyaki
-  Ploča za roštiljanje

	Posuda za kuhanje	δ	\ominus min
Meso			
Odresci		4	6-10
Odresci, panirani		4	6-10
File		4	6-10
Kotleti		3	10-15
Cordon bleu, bečki odrezak		4	10-15
Odrezak, krvavo pečen, debljine 3 cm		5	6-8
Odrezak, srednje pečen, debljine 3 cm		5	8-12
Odrezak, jako pečen, debljine 3 cm		4	8-12
T-Bone odrezak, krvavo pečen, debljine 4,5 cm		5	10-15
T-Bone odrezak, srednje pečen, debljine 4,5 cm		5	20-30
Prsa od peradi, debljine 2 cm		3	10-20
Slanina		2	5-8
Mljeveno meso		4	6-10
Hamburger, debljine 1,5 cm		3	6-15
Mesne okruglice, debljine 2 cm		3	10-20
Hrenovke		3	8-20
Chorizo, svježa kobasica		3	10-20
Ražnjići, kebab		3	10-20
Gyros		4	7-12
Riba i plodovi mora			

	Posuda za kuhanje	⌚	⌚ min
Riblj file		4	10-20
Riblj file, panirani		4	10-20
Riba pečena, cijela		3	10-20
Sardine		4	6-12
Škamp, račići		4	4-8
Lignje, sipa		4	6-12
Jela s jajima			
Jaja na oko, na maslacu		2	2-6
Jaja na oko		4	2-6
Kajgana		2	4-9
Omlet		2	3-6
Francuski tost		3	4-8
Palačinke, blini, tortilje, tacos		5	1-3
Povrće			
Pečeni krumpir		5	6-12
Pomfrit		4	15-25
Popečci od krumpira		5	2-4
Luk, pečeni češnjak		2	2-10
Luk narezan na kolutiće		3	5-10
Tikvice, patlidžani, paprika		2	4-12
Zelene šparoge		3	4-15
Gljive		4	10-15
Povrće pirjano na ulju		1	10-20
Povrće u tempuri		4	5-10
Duboko smrznuti proizvodi			
Pileći nuggets		4	10-15
Riblj štapići		4	8-12
Pomfrit		5	4-8
Jela iz tave		3	6-10
Proljetne rollice		4	10-30
Vol-au-vent, kroketi		5	3-8
Umaci			
Umak od rajčica		1	25-35
Bešamel umak		1	10-20
Umak od sira		1	10-20
Slatki umaci		1	15-25
Umaci, reducirani		1	25-35
Ostalo			
Pečeni sir		3	7-10
Krutoni		3	6-10
Prepečeni kruh		4	4-8
Gotova jela iz vrećice		1	5-10
Bademi, orasi, pinjoli, prženi		4	3-15
Kokice		5	3-4

13.2 PerfectCook Sensor

Pomoću ove funkcije možete zagrijati, kuhati namirnice, kauhati ih na laganoj vatri, kuhati ih u ekspres loncu ili ih pržiti u loncu s puno ulja na kontroliranoj temperaturi.

Kako biste mogli koristiti ove funkcije, potreban vam je bežični senzor za kuhanje za bežično kuhanje.

Ova funkcija je raspoloživa kod svih zona za kuhanje s bežičnim senzorom za kuhanje na normalnoj posudi za kuhanje.

Stupnjevi temperature

Stupnjevi temperature za pripremu jela.

Stupanj	Temperatura	Funkcije	Posuda za kuhanje
1	70 °C	Zagrijavanje i održavanje topline	
2	90 °C	Kuhanje	
3	100 °C	Prokuhavanje	
4	120 °C	Kuhanje u ekspres loncu	
5	180 °C	Prženje	

Savjeti PerfectCook Sensor

- Bežični senzor za kuhanje mjeri temperaturu tekućine pomoću silikonskog dna koje je stavljeno na posudu. Za ispravno mjerenje silikonsko dno mora biti potpuno prekriveno tekućinom koju treba mjeriti.
- Okvir bežičnog senzora za kuhanje i silikonsko dno na posudi za kuhanje moraju biti potpuno suhi prije početka kuhanja.
- Bežični senzor za kuhanje ne skidajte za vrijeme kuhanja. Nakon kuhanja oprezno skinite senzor jer može biti vruć.
- Koristite poklopac radi uštede energije.
- Posudu za kuhanje stavite tako da bežični senzor za kuhanje pokazuje na bočnu vanjsku površinu ploče za kuhanje.
- Nikada nemojte usmjeriti bežični senzor za kuhanje na neku drugu vruću posudu kako biste izbjegli pregrijavanje.

Uključivanje PerfectCook Sensor

Zahtjev: Povežite bežični senzor za kuhanje.

- Postavite bežični senzor za kuhanje na posudu.
- Stavite posudu s dovoljno tekućine na željenu zonu za kuhanje i uvijek je poklopite.
- Odaberite zonu za kuhanje na kojoj se nalazi posuda s bežičnim senzorom za kuhanje. Zatim pritisnite sredinu bežičnog senzora za kuhanje.
 - ✓ Na upravljačkoj ploči svijetli
- Odaberite odgovarajući stupanj temperature za namirnicu koju treba kuhati.
 - ✓ Funkcija je uključena.

- ✓  treperi sve dok voda ili ulje ne postigne odgovarajuću temperaturu za stavljanje namirnica. Javlja se zvučni signal, a simbol temperature prestaje treperiti.
- 5. Nakon zvučnog signala dignite poklopac i dodajte namirnice. Za vrijeme kuhanje stavite poklopac.

Isključivanje PerfectCook Sensor

1. Odaberite zonu za kuhanje.
 2. U području namještanja stavite na **00**.
- ✓ Funkcije su deaktivirane.

Napomena: Pričekajte otprilike 10 sekundi kako biste ponovno aktivirali funkcije kuhanja.

Preporuke za kuhanje s PerfectCook Sensor

U sljedećoj tablici prikazan je idealan stupanj temperature za odabir jela. Temperatura °C i vrijeme kuhanja min ovise o količini, stanju i kvaliteti namirnica.

Zagrijavanje i održavanje topline

	°C	min
Zagrijavanje gulaša	70	10-20
Zagrijavanje kuhanog vina	70	5-15

Kuhanje na laganoj vatri

	°C	min
Meso		
Hrenovke	90	10-20
Riba		
Pirjana riba	90	15-20
Jela s jajima		
Poširana jaja	90	2-5
Krumpir		
Okruglice od krumpira	90	30-40
Tjestenina i žitarice		
Riža	90	25-35
Parboiled riža	90	25-35
Integralna riža	90	45-55
Riža, basmati, tajlandska	90	8-12
Divlja riža	90	20-30
Palenta	90	3-8
Griz s mlijekom	90	5-10
Juhe		
Instant krem juhe	90	10-15
Slastice		
Riža na mlijeku	90	40-50
Zobena kaša	90	10-15
Puding od čokolade	90	3-5
Ostalo		
Mlijeko	90	3-10

Prokuhavanje

	°C	min
Meso		
Mesne okruglice	100	20-30

	°C	min
Pile	100	60-90
Teletina	100	60-90
Jela s jajima		
Kuhana jaja	100	5-10
Povrće i mahunarke		
Brokula	100	10-20
Cvjetača	100	10-20
Kelj pupčar	100	30-40
Zelene mahune	100	15-30
Slanutak	100	60-90
Grašak	100	15-20
Smeđa leća	100	45-60
Krumpir		
Njoki	100	3-6
Krumpir, kuhan	100	30-45
Batat	100	30-45
Tjestenina i žitarice		
Tjestenina od tvrde pšenice	100	7-10
Svježa tjestenina	100	3-5
Integralna tjestenina	100	7-10
Tjestenina od tvrde pšenice, punjena	100	15-20
Svježa tjestenina, punjena	100	5-8
Kvinoja	100	10-12
Juhe		
Domaće juhe	100	60-90
Instant juhe	100	5-10
Slastice		
Kompot	100	15-25
Duboko smrznuti proizvodi		
Zelene mahune	100	15-30
Kuhanje u ekspres loncu		
	°C	min
Meso		
Pile	120	15-25
Teletina	120	15-25
Povrće i mahunarke		
Povrće	120	3-6
Slanutak	120	25-35
Smeđa leća	120	10-20
Grah	120	25-35
Krumpir		
Krumpir	120	10-20
Batat	120	10-20
Tjestenina i žitarice		
Riža	120	6-8
Integralna riža	120	12-18
Juhe		
Domaća juha	120	20-30

Prženje s puno ulja

Koristite poklopac za zagrijavanje ulja i skinite ga za pečenje namirnica.

	⌘ °C	⌚ min
Meso		
Komadi piletine	180	10-15
Mesne okruglice	180	10-15
Riba		
Riba u pivskom tijestu, panirana	180	10-15
Povrće i mahunarke		
Povrće u pivskom tijestu, panirano	180	4-8
Šampinjoni, panirani ili u pivskom tijestu	180	4-8
Slastice		
Krafne	180	5-10
Duboko smrznuti proizvodi		
Pomfrit	180	4-8

13.3 Bežični senzor za kuhanje



Morate kupiti bežični senzor za kuhanje kako biste koristili PerfectCook Sensor.

Bežični senzor za kuhanje možete kupiti kod servisne službe, u našoj internetskoj trgovini ili specijaliziranoj trgovini www.bosch-home.com.

Povezivanje bežičnog senzora za kuhanje

Za povezivanje bežičnog senzora za kuhanje s upravljačkom pločom postupite na sljedeći način:

1. Odaberite osnovnu postavku **c 4**. Osnovne postavke → *Stranica 19*
✓ - svijetli.
2. Odaberite zonu za kuhanje čiji indikator će zasvijetliti. Javlja se zvučni signal.  treperi.
3. U roku od 30 sekundi kratko pritisnite sredinu bežičnog senzora za kuhanje.
 - Nakon nekoliko sekundi na indikatoru zone za kuhanje se pojavljuje rezultat povezivanja senzora za kuhanje s upravljačkom pločom.

Rezultat	
 Ispravno povezivanje	PerfectCook Sensor je raspoloživ.
 Neispravno povezivanje	Pogreška u komunikaciji <ul style="list-style-type: none"> ▪ Ponovite postupak povezivanja. Ako je rezultat i dalje i, obavijestite servisnu službu.

Rezultat

- | | |
|---------------------------------|---|
| i Neispravno povezivanje | Pogreška u komunikaciji <ul style="list-style-type: none"> ▪ Pogreška u komunikaciji Bluetooth. Ponovite postupak povezivanja. ▪ Niste pritisnuli sredinu bežičnog senzora za kuhanje u roku od 30 sekundi nakon odabira zone za kuhanje. Ponovite postupak povezivanja. ▪ Baterija bežičnog senzora za kuhanje je istrošena. Zamijenite bateriju, resetirajte bežični senzor za kuhanje i ponovno provedite postupak povezivanja. |
|---------------------------------|---|

Resetiranje bežičnog senzora za kuhanje

1. Pritisnite sredinu bežičnog senzora za kuhanje oko 8 - 10 sekundi.
 - ✓ Tijekom ovog postupka LED indikator bežičnog senzora za kuhanje zasvijetli tri puta.
 - ✓ Resetiranje se pokreće kada LED indikator zasvijetli treći put.
2. Sada više nemojte pritisnuti sredinu bežičnog senzora za kuhanje.
 - ✓ Kada se LED indikator ugasi, bežični senzor za kuhanje je resetiran.
3. Postupak povezivanja ponovite od točke 2.

Namještanje vrelišta

Trenutak, u kojem voda zakuha, ovisi o visini mjesta stanovanja iznad razine mora. Ako voda prejako ili preslabo ključa, možete namjestiti vrelište. Za to: Odaberite osnovnu postavku **c 4**. Osnovne postavke → *Stranica 19*

Visina	Namještena vrijednost c 4
0 m	1
100 - 200 m	2
200 - 400 m	3¹
400 - 600 m	4
600 - 800 m	5
800 - 1000 m	6
1000 - 1200 m	7
1200 - 1400 m	8
Iznad 1400 m	9

¹ Osnovna postavka

Napomena: Temperatura od 3/100 °C nije dovoljna za učinkovito kuhanje, ali ako želite namjestiti intenzivnije kuhanje, možete odabrati niži stupanj.

14 Bežični senzor za kuhanje

Morate kupiti bežični senzor za kuhanje kako biste koristili PerfectCook Sensor.

Bežični senzor za kuhanje možete kupiti kod servisne službe, u našoj internetskoj trgovini ili specijaliziranoj trgovini www.bosch-home.com.

14.1 Opseg isporuke

Nakon raspakiravanja provjerite sve dijelove imaju li oštećenja nastala u transportu te je li isporuka potpuna.

- **A** Bežični senzor za kuhanje
- **B** Silikonska pločica

- **C** Šablona

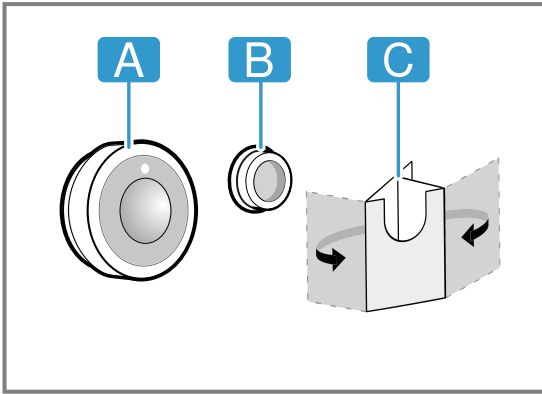

14.2 Stavljanje silikonske pločice

Silikonska pločica fiksira senzor za kuhanje na posudi za kuhanje. Za stavljanje na posudu za kuhanje:

1. Mjesto za lijepljenje na posudi za kuhanje ne smije biti masno. Operite posudu za kuhanje, dobro je obrišite, a mjesto za lijepljenje obrišite npr. alkoholom.
2. Skinite zaštitnu foliju sa silikonske pločice. Pomoću priložene šablone zalijepite silikonsku pločicu na odgovarajućoj visini izvana na posudi za kuhanje.

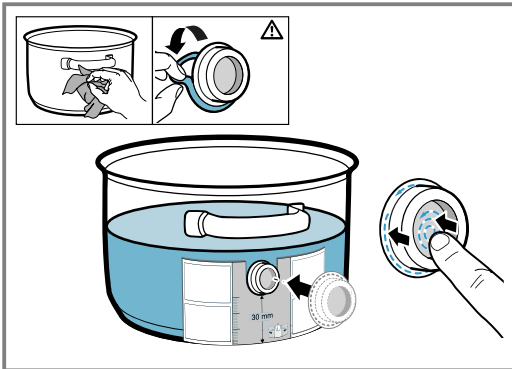

3. Pritisnite cijelu površinu i unutarnji dio silikonske pločice.
4. Ostavite ljepljivo da se suši jedan sat. Za to vrijeme ne koristite niti ne perite posudu za kuhanje.

Napomena: Ako se silikonska pločica odvoji, upotrijebite novu. Po potrebi možete kupiti komplet s pet silikonskih pločica u specijaliziranim trgovinama, kod naše servisne službe ili na našoj službenoj internetskoj stranici www.bosch-home.com tako da navedete broj artikla 17007119.

Sva ljepljiva se s vremenom razgrađuju ako ih skladištite. Kako biste to izbjegli, stavite silikonsko dno na posudu odmah nakon kupnje.

14.3 Postavljanje bežičnog senzora za kuhanje

1. Uvjerite se da je silikonska pločica potpuno suha prije stavljanja senzora za kuhanje.
2. Stavite senzor za kuhanje na silikonsku pločicu tako da se savršeno prilagodi.

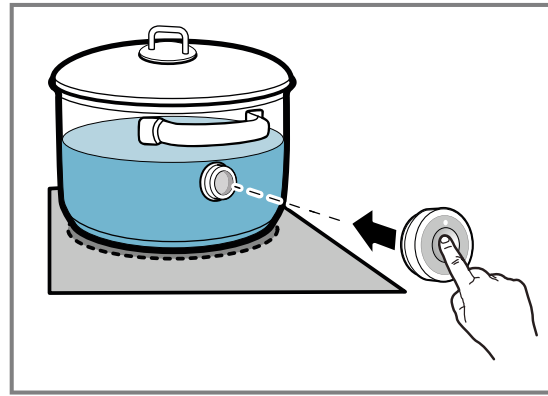

14.4 Zamjena baterije

Ako LED na bežičnom senzoru za kuhanje ne zasvijetli kada ga dodirnete, onda se baterija ispraznila. Zamjena baterije:

1. Silikonski poklopac skinite s donjeg dijela kućišta senzora za kuhanje i izvadite oba vijka odvijačem.

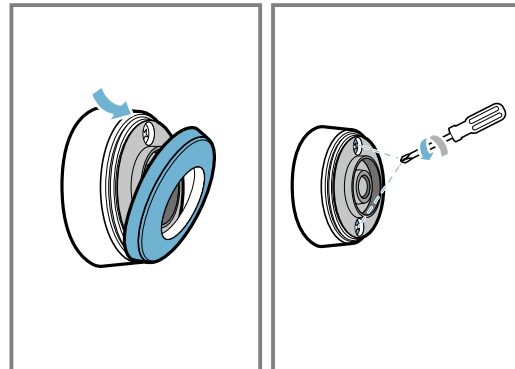

2. Otvorite poklopac senzora za kuhanje i izvadite bateriju.

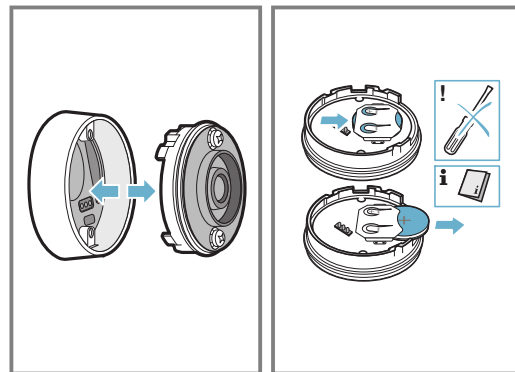

3. Umetnite novu bateriju i pritom pazite na polove baterije. Koristite samo kvalitetne baterije tipa CR2032.

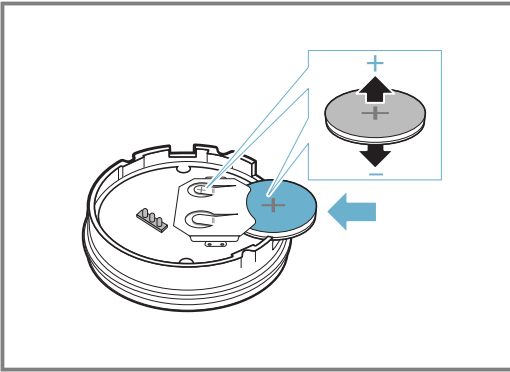

Napomena: Za vađenje baterije ne koristite metalne predmete. Ne dodirujte priključne točke baterije.

4. Zatvorite zatvarač senzora za kuhanje. Otvori za vijke na zatvaraču moraju se podudarati s udubljenjima na donjem dijelu kućišta. Pritegnite vijke odvijačem i pričvrstite silikonski poklopac na donji dio kućišta senzora za kuhanje.

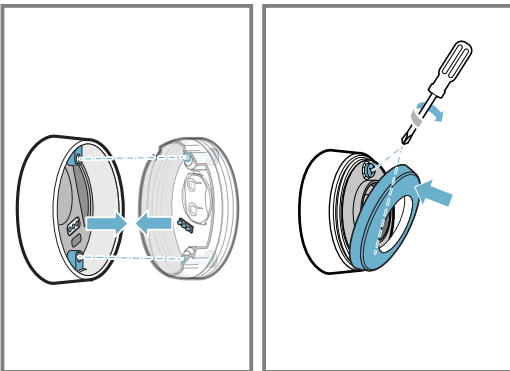

14.5 Čišćenje

Senzor za kuhanje

Očistite vlažnom krpom. Ne stavljajte u perilicu posuđa i pazite da se ne smoči.

Ako ne koristite senzor za kuhanje, skinite ga s posude i čuvajte ga na čistom, sigurnom mjestu dalje od izvora topline.

Silikonska pločica

Očistite i obrišite prije stavljanja senzora za kuhanje. Prikladna za pranje u perilici posuđa.

Napomena: Posudu sa silikonskom pločicom ne ostavljajte dulje vrijeme u sapunici.

Prozirno staklo bežičnog senzora za kuhanje

Pobrinite se da je prozirno staklo čisto i suho. Za to:

1. Redovito uklonite nečistoću i kapljice masnoće.
2. Za čišćenje koristite krpu ili štapić s vatom i sredstvo za čišćenje prozora.

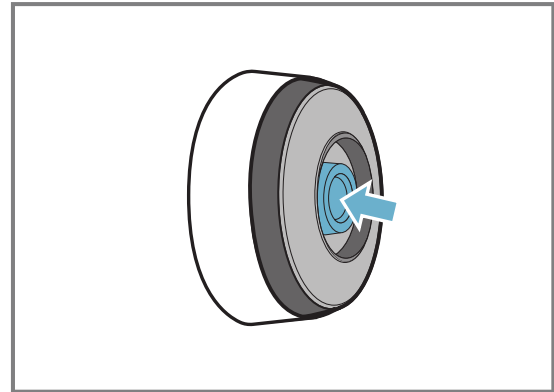

Napomene

- Ne koristite tvrde ili hrapave predmete npr. čekinjaste četke ili abrazivne spužvice i abrazivna sredstva kako biste očistili ploču za kuhanje.
- Bežični senzor za kuhanje ne dodirujte prstima kako ga ne biste zaprljali ili izgubili.

14.6 Izjava o sukladnosti

Ovime BSH Hausgeräte GmbH izjavljuje da uređaj s funkcijom bežični senzor za kuhanje odgovara osnovnim zahtjevima i svim relevantnim odredbama Direktive 2014/53/EU.

Detaljnju izjavu o sukladnosti u skladu s Direktivom RED možete pronaći na www.bosch-home.com na stranici vašeg uređaja pod Dodatni dokumenti.

Logotipovi i marka Bluetooth® su registrirane robne marke i vlasništvo Bluetooth SIG, Inc. i svako korištenje ovih marki od strane BSH Hausgeräte GmbH je pod licencom. Sve druge marke i trgovački nazivi su vlasništvo dotičnih tvrtki.

15 Zaštita za djecu

Ploča za kuhanje ima zaštitu za djecu. Tako ćete spriječiti da djeca uključe ploču za kuhanje.

15.1 Uključivanje Zaštita za djecu

Zahtjev: Ploča za kuhanje mora biti isključena.

1. Dodirnite ①.
 2. ⑧ držite pritisnut 4 sekunde.
- ✓ Indikator ⑧ svijetli 10 sekundi.
 - ✓ Ploča za kuhanje je blokirana.

15.2 Isključivanje Zaštita za djecu

1. Dodirnite ①.
 2. ⑧ držite pritisnut 4 sekunde.
- ✓ Blokada je deaktivirana.

15.3 Automatska zaštita za djecu

Možete aktivirati zaštitu za djecu čak i automatski sa svakim isključivanjem ploče za kuhanje.

U poglavlju Osnovne postavke saznat ćete kako treba uključiti i isključiti funkciju → *Stranica 19*.

16 Zaštita od brisanja

Omogućuje blokiranje upravljačke ploče u svrhu čišćenja kako se postavke ne bi slučajno promijenile. Blokada ne utječe na glavni prekidač.

16.1 Uključivanje Zaštita od brisanja

- ▶ Pritisnite . Oglasi se zvuk upozorenja i svijetli.
- ✓ Upravljačka ploča je blokirana tijekom 35 sekundi. 5 sekundi prije isključivanja javlja se zvučni signal.

16.2 Isključivanje Zaštita od brisanja

Za isključivanje funkcije prije isteka vremena:

- ▶ Dodirnite .
- ✓ Upravljačka ploča je deblokirana.

17 Individualno sigurnosno isključivanje

Sigurnosna funkcija aktivira se ako se kuhalište koristi dulje vrijeme i ne promijenite nijednu postavku. Zona za kuhanje prikazuje **FB** i isključuje se. Vrijeme od 1 do 10 sati ovisi o odabranom stupnju snage.

Da biste uključili zonu za kuhanje, pritisnite bilo koju tipku.

18 Osnovne postavke

Možete namjestiti osnovne postavke uređaja prema svojim potrebama.

18.1 Pregled osnovnih postavki

Indikator	Postavka	Vrijednost
c 1	Zaštita za djecu	0 - Ručno. ¹ 1 - Automatski. 2 - Isključeno.
c 2	Zvučni signali	0 - Signal potvrde i pogreške su isključeni. 1 - Uključen je samo signal pogreške. 2 - Uključen je samo signal potvrde. 3 - Svi zvučni signali su uključeni ¹ .
c 3	Indikator potrošnje energije Prikazuje ukupnu potrošnju energije između uključivanja i isključivanja ploče za kuhanje u kWh. Točnost prikaza između ostalog ovisi o kvaliteti napona strujne mreže.	0 - Isključeno. ¹ 1 - Uključeno.
c 4	Odabir postavke ovisno o visini iznad razine mora:	1-2 - Smanjenje. 3 - Osnovna postavka. 4-9 - Povećanje.
c 5	Automatsko isključivanje zone za kuhanje.	00 - isključen. ¹ 01-99 - Zaposnik do automatskog isključivanja.
c 6	Trajanje zvučnog signala za kraj timera	1 - 10 sekundi ¹ 2 - 30 sekundi 3 - 1 minuta



¹ Tvornička postavka

Indikator	Postavka	Vrijednost
c 7	Ograničenje snage Po potrebi omogućuje ograničenje ukupne snage ploče za kuhanje, ako je potrebno, zbog zahtjeva električne instalacije. Raspoložive postavke ovise o maksimalnoj snazi ploče za kuhanje (vidi označnu pločicu). Kada je funkcija aktivna i ploča za kuhanje je dosegla namještenu granicu snage, prikazuje se i ne možete odabrati viši stupanj snage.	0 – Isključeno. Maksimalna snaga ploče za kuhanje ¹ . 1 - 1000 W najmanja snaga. 1.5 - 1500 W ... 3 - 3000 W preporučeno za 13 A 3.5 - 3500 W preporučeno za 16 A. 4 - 4000 W 4.5 - 4500 W preporučeno za 20 A. ... 9 - Maksimalna snaga ploče za kuhanje.
c 11	MoveMode Omogućuje promjenu prethodno podešenih stupnjeva snage triju područja kuhanja fleksibilne zone za kuhanje. U tu svrhu odaberite jednu od zona za kuhanje, namjestite željeni stupanj snage u području namještanja i dodirnite  kako biste potvrdili novi stupanj snage.	9 - Prethodno podešeni stupanj snage za prednju zonu za kuhanje. 5 - Prethodno podešeni stupanj snage za srednju zonu za kuhanje. 1.5 - Prethodno podešeni stupanj snage za stražnju zonu za kuhanje.
c 12	Ispit posuđa Pomoću ove funkcije možete provjeriti kvalitetu posuđa.	0 - Nije prikladno. 1 - Nije optimalno. 2 - Prikladno.
c 13	FlexInduction Promjena načina uključivanja Flex zone.	0 - Kao dvije odvojene zone za kuhanje. ¹ 1 - Kao jedna povezana zona za kuhanje.
c 14	Povezivanje bežičnog senzora za kuhanje s pločom za kuhanje.	0 - Ispravno povezivanje. 1 - Neispravno povezivanje zbog pogreške u prijenosu. 2 - Neispravno povezivanje zbog pogreške senzora za kuhanje.
c 0	Povratak na tvorničke postavke	0 - Individualne postavke ¹ . 1 - Tvorničke postavke.

¹ Tvornička postavka



18.2 Za pristup osnovnim postavkama

Zahtjev: Ploča za kuhanje mora biti isključena.

1. Dodirnite  kako biste uključili ploču za kuhanje.
2. U roku od sljedećih 10 sekundi dodirnite  u trajanju od 4 sekunde.

Informacije o proizvodu	Indikator
Popis servisnih službi (SS)	0 1
Tvornički broj	Fd
Tvornički broj 1	02.
Tvornički broj 2	0.5

- ✓ Prva četiri indikatora navode informacije o proizvodu. Dodirnite područje namještanja kako biste pozvali pojedinačne indikatore.

3. Za pristup osnovnim postavkama dodirnite .
- ✓ c 1 i 0 svijetle kao zadana postavka.
4. Pritišćite  sve dok se ne pojavi željena postavka.
5. U području namještanja odaberite željenu postavku.
6. Dodirnite  u trajanju od 4 sekunde.
- ✓ Postavke su pohranjene.

18.3 Odustajanje od promjene osnovnih postavki

- ▶ Dodirnite .
- ✓ Sve se promjene odbacuju i neće se spremiti.

19 Ispit posuđa

Kvaliteta posuđa jako utječe na brzinu i rezultat kuhanja.
Pomoću ove funkcije možete provjeriti kvalitetu posuđa. Prije provjere uvjerite se da veličina dna posude odgovara veličini korištene zone za kuhanje.
Pristupiti se može putem osnovnih postavki.
→ Stranica 19

19.1 Provedite Ispit posuđa

Fleksibilna zona za kuhanje namještena je kao samo jedna zona za kuhanje tako da provjerava samo jednu posudu.

1. Stavite posudu na sobnoj temperaturi u koju ste prethodno dodali oko 200 ml vode na sredinu zone za kuhanje koja najbolje odgovara veličini dna posude.
2. Pozovite osnovne postavke i odaberite c 1 2.

3. Dodirnite područje namještanja. U zonama za kuhanje treperi indikator —.
- ✓ Ispit je u tijeku.
- ✓ Nakon 10 sekundi pojavljuje se rezultat na indikatorima zone za kuhanje.

19.2 Provjera rezultata

U sljedećoj tablici možete vidjeti što znači rezultat kvalitete i brzine kuhanja.

Rezultat

- ☐ Posuda za kuhanje nije prikladna za zonu za kuhanje i stoga se ne zagrijava.

! Posuda za kuhanje se sporije zagrijava od očekivanog i kuhanje nije optimalno.

☑ Posuda za kuhanje se dobro zagrijava i kuhanje se odvija normalno.

Napomena: U slučajevima s nepovoljnim rezultatima ponovno stavite posudu na manju zonu za kuhanje ako postoji.

Za aktiviranje ove funkcije dodirnite područje namještanja.

20 Čišćenje i održavanje

Kako bi vam uređaj dugo ostao funkcionalan, pažljivo ga čistite i održavajte.

20.1 Sredstva za čišćenje

Prikladna sredstva za čišćenje i strugalo za staklo možete nabaviti kod servisne službe, u trgovini ili u internetskoj trgovini www.bosch-home.com.

POZOR!

Neprikladna sredstva za čišćenje mogu oštetiti površine uređaja.

- ▶ Nikada ne upotrebljavajte neprikladna sredstva za čišćenje.
- ▶ Nemojte upotrebljavati sredstva za čišćenje dok je ploča za kuhanje još vruća. To može prouzročiti mrlje na površini.

Neprikladna sredstva za čišćenje

- Nerazrijeđeno sredstvo za pranje posuđa
- Sredstvo za čišćenje perilice posuđa
- Abrazivna sredstva
- Agresivna sredstva za čišćenje kao što su sprej za čišćenje pećnice ili sredstvo za uklanjanje mrlja
- Spužvice za ribanje
- Visokotlačni ili parni čistači

20.2 Čišćenje ploče za kuhanje

Ploču za kuhanje očistite nakon svake uporabe kako ostaci od hrane ne bi zagorjeli.

Zahtjev: Ploča za kuhanje mora biti hladna. U slučaju mrlja od šećera, rižinog škroba, plastike ili aluminijske folije nemojte ostaviti ploču za kuhanje da se ohladi.

1. Tvrdokornu prljavštinu uklonite strugalom za staklo.
2. Ploču za kuhanje očistite sredstvom za čišćenje staklokeramike.
Pridržavajte se napomena za čišćenje na ambalaži sredstva za čišćenje.

Savjeti

- Specijalnom spužvom za staklokeramiku možete postići dobre rezultate čišćenja.
- Ako dno posuđa za kuhanje održavate čistim, površina ploče za kuhanje ostat će u dobrom stanju.

20.3 Čišćenja okvira ploče za kuhanje

Okvir ploče za kuhanje očistite ako se na njemu nalazi prljavština ili mrlje nakon uporabe.

Napomena: Nemojte rabiti strugalo za staklo.

1. Okvir ploče za kuhanje očistite toplom sapunicom i mekanom krpom.
Nove spužve prije uporabe temeljito isperite.
2. Obrišite mekanom krpom.

21 Uklanjanje smetnji

Manje smetnje na svom uređaju možete samostalno ukloniti. Iskoristite informacije za uklanjanje smetnji prije nego što se obratite servisnoj službi. Tako ćete izbjeći nepotrebne troškove.

⚠ UPOZORENJE – Opasnost od ozljede!

Nestručni popravci su opasni.

- ▶ Popravke na uređaju smije vršiti samo obučeno stručno osoblje.
- ▶ Ako je uređaj neispravan, nazovite servisnu službu.

⚠ UPOZORENJE – Opasnost od strujnog udara!

Nestručni popravci su opasni.

- ▶ Popravke na uređaju smije vršiti samo obučeno stručno osoblje.
- ▶ Za popravak uređaja smiju se upotrebljavati samo originalni rezervni dijelovi.
- ▶ Ako je mrežni priključni vod ovog uređaja oštećen, valja ga zamijeniti posebnim priključnim vodom kojeg možete nabaviti od proizvođača ili njegove servisne službe.

21.1 Upozorenja

Napomene

- Ako se na indikatorima pojavi E , pritisnite i držite pritisnut senzor odgovarajuće zone za kuhanje i očitajte kôd smetnje.
- Ako kôd smetnje nije naveden u tablici, isključite ploču za kuhanje iz električne mreže, pričekajte 30 sekundi i onda je ponovno priključite. Ako se prikaz ponovno pojavi, obavijestite tehničku servisnu službu i navedite točan kôd smetnje.
- Ako se pojavi pogreška, uređaj se ne prebacuje u stanje mirovanja.
- Radi zaštite elektroničkih dijelova uređaja od pregrijavanja ili strujnih udara ploča za kuhanje može privremeno smanjiti stupanj snage.

21.2 Napomene na kontrolnoj ploči

Kvar	Uzrok i rješavanje problema
Indikator ne svijetli.	Dovod struje je prekinut. <ul style="list-style-type: none"> ▶ Pomoću drugih električnih uređaja provjerite je li došlo do nestanka struje. Uređaj nije priključen prema spojnoj shemi. <ul style="list-style-type: none"> ▶ Priključite uređaj prema spojnoj shemi. Smetnja u elektronici <ul style="list-style-type: none"> ▶ Ako ne možete ukloniti smetnju, obavijestite tehničku servisnu službu.
Indikatori trepere.	Upravljačka ploča je vlažna ili se na njoj nalazi predmet. <ul style="list-style-type: none"> ▶ Osušite upravljačku ploču ili maknite predmet.
$F2, F4, E 7015, E 8207, E 8208$	Elektronika je pregrijana i isključila je jednu ili sve zone za kuhanje. <ul style="list-style-type: none"> ▶ Pričekajte dok se elektronika dovoljno ne ohladi. Zatim dodirnite bilo koju tipku na upravljačkoj ploči.
FS + stupanj snage i zvučni signal	Vruća posuda za kuhanje nalazi se u području upravljačke ploče. Zbog toga se elektronika može pregrijati. <ul style="list-style-type: none"> ▶ Maknite posudu za kuhanje. Indikator pogreške će se ugasi nakon kraćeg vremena. Možete nastaviti s kuhanjem.
FS i zvučni signal	Vruća posuda za kuhanje nalazi se u području upravljačke ploče. Radi zaštite elektronike zona za kuhanje se isključila. <ul style="list-style-type: none"> ▶ Maknite posudu za kuhanje. Pričekajte nekoliko sekundi. Dodirnite bilo koju površinu za upravljanje. Kada se ugasi indikator pogreške, možete nastaviti kuhati.
$F1/F6$	Zona za kuhanje je pregrijana i isključila se radi zaštite radne površine. <ul style="list-style-type: none"> ▶ Pričekajte dok se elektronika dovoljno ne ohladi i zatim uključite zonu za kuhanje.
$F8$	Zona za kuhanje je radila duže vrijeme i bez prekida. <ul style="list-style-type: none"> ▶ Individualno sigurnosno isključivanje se uključio. Dodirnite bilo koji simbol kako biste isključili indikator i kako biste mogli namjestiti zonu za kuhanje.
$E8202$	Senzor za kuhanje je pregrijan i zona za kuhanje je isključena. <ul style="list-style-type: none"> ▶ Pričekajte dok se senzor za kuhanje dovoljno ne ohladi i aktivirajte funkciju.
$E8203$	Senzor za kuhanje je pregrijan i sve zone za kuhanje su isključene. <ul style="list-style-type: none"> ▶ Ako ne koristite senzor za kuhanje, skinite ga s posude za kuhanje i čuvajte ga dalje od drugih zona za kuhanje ili izvora topline. Uključite zone za kuhanje.
$E8204$	Vruća posuda za kuhanje nalazi se u području upravljačke ploče. Radi zaštite elektronike zona za kuhanje se isključila. <ul style="list-style-type: none"> ▶ Zamijenite bateriju 3V CR2032. Ostale informacije naći ćete u odlomku → "Zamjena baterije", Stranica 17
$E8205$	Veza sa senzorom za kuhanje je prekinuta. <ul style="list-style-type: none"> ▶ Isključite funkciju i ponovno je aktivirajte.
$E8206$	Senzor za kuhanje je neispravan. <ul style="list-style-type: none"> ▶ Kontaktirajte tehničku servisnu službu.

Kvar	Uzrok i rješavanje problema
Indikator bežičnog senzora za kuhanje ne svijetli.	Bežični senzor za kuhanje ne reagira i indikator ne svijetli. <ul style="list-style-type: none"> ▶ Zamijenite bateriju 3V CR2032. Ostale informacije naći ćete u odlomku → "Zamjena baterije", Stranica 17. ▶ Ako problem i dalje postoji, držite pritisnut simbol na senzoru za kuhanje u trajanju od 8-10 sekundi i ponovno spojite senzor za kuhanje s pločom za kuhanje. Ostale informacije naći ćete u odlomku → "Povezivanje bežičnog senzora za kuhanje", Stranica 16. ▶ Ako problem i dalje postoji, obavijestite tehničku servisnu službu.
Indikator na senzoru zatreperi dva puta.	Baterija senzora za kuhanje je gotovo istrošena. Sljedeće kuhanje može se prekinuti zbog istrošene baterije. <ul style="list-style-type: none"> ▶ Zamijenite bateriju 3V CR2032. Ostale informacije naći ćete u odlomku → "Zamjena baterije", Stranica 17.
Indikator na senzoru zatreperi tri puta.	Veza sa senzorom za kuhanje je prekinuta. <ul style="list-style-type: none"> ▶ Držite pritisnut simbol na senzoru za kuhanje u trajanju od 8-10 sekundi i ponovno spojite s pločom za kuhanje. Ostale informacije naći ćete u odlomku → "Povezivanje bežičnog senzora za kuhanje", Stranica 16.
E 9000/E90 10	Radni napon je pogrešan i izvan normalnog područja rada. <ul style="list-style-type: none"> ▶ Kontaktirajte distributera električne energije.
U400	Ploča za kuhanje nije ispravno priključena. <ul style="list-style-type: none"> ▶ Isključite ploču za kuhanje iz električne mreže. Priključite ploču za kuhanje prema spojnoj shemi.
dE	Aktiviran je demonstracijski način rada. <ul style="list-style-type: none"> ▶ Isključite ploču za kuhanje iz električne mreže. Pričekajte 30 sekundi i priključite ploču za kuhanje. U roku od sljedeće 3 minute dodirnite bilo koji senzor. Demonstracijski način rada je deaktiviran.

21.3 Normalni zvukovi vašeg uređaja

Ponekad indukcijski uređaj može uzrokovati zvukove ili vibracije poput zujanja, piskanja, pucketanja, buke ventilatora ili ritmičkih zvukova.

22 Zbrinjavanje

22.1 Zbrinjavanje starih uređaja u otpad

Ekološki prikladnim zbrinjavanjem otpada mogu se ponovo iskoristiti vrijedne sirovine.

1. Izvucite mrežni utikač iz mrežnog priključnog voda.
2. Prerežite mrežni priključni vod.
3. Uređaj zbrinite na ekološki prihvatljiv način. Informacije o aktualnim načinima zbrinjavanja možete dobiti od svog specijaliziranog trgovca ili se raspitajte u komunalnoj ili lokalnoj gradskoj upravi.



Ovaj je uređaj označen u skladu s europskom smjernicom 2012/19/EU o otpadnim električnim i elektronskim uređajima (waste electrical and electronic equipment - WEEE). Smjernica određuje okvir za povratak i zbrinjavanje otpadnih uređaja valjan u cijeloj Europskoj Uniji.

23 Servisna služba

Originalne rezervne dijelove koji su bitni za funkcioniranje uređaja u skladu s odgovarajućom Direktivom o ekološkom dizajnu Direktivom možete dobiti od naše korisničke službe tijekom perioda od najmanje 10 godina od stavljanja vašeg uređaja na tržište na Europskom gospodarskom području.

Napomena: Angažiranje servisne službe besplatno je u okviru uvjeta jamstva proizvođača.

Detaljne informacije o vremenu jamstva i uvjetima jamstva možete pronaći kod naše servisne službe, svog dobavljača ili na našoj internetskoj stranici.

Kada se obraćate servisnoj službi, potreban vam je proizvodni broj (E-Nr.) i tvornički broj (FD) uređaja. Kontakt-podatke servisne službe naći ćete ovdje odn. u priloženom popisu servisnih službi na našoj internetskoj stranici.

23.1 Proizvodni broj (E-Nr.) i tvornički broj (FD)

Proizvodni broj (E-Nr.) i tvornički broj (FD) možete pro-
naći na tipskoj pločici uređaja.

Označnu pločicu naći ćete:

- na informacijama o uređaju.
- na donjoj strani ploče za kuhanje.

Proizvodni broj (E-br.) možete naći također na stakloke-
ramici. Popis servisnih službi (KI) i tvornički broj (FD)
možete vidjeti i u osnovnim postavkama
→ *Stranica 19*.

Kako biste podatke o svom uređaju i broj telefona ser-
visne službe brzo ponovno pronašli, možete ih zabilježi-
ti.

24 Probna jela

Ove preporučene postavke sastavljene su za ispitne
institute kako bi se olakšalo testiranje naših uređaja.
Testiranja su provedena s našim setovima posuda za
indukcijske ploče za kuhanje. Po potrebi možete nak-
nadno kupiti ove setove pribora u specijaliziranim trgo-
vinama, kod naše servisne službe ili u našoj internet-
skoj trgovini.

24.1 Topljenje kuvertire

Sastojci: 150 g tamne čokolade (55 % kaka).
▪ Posuda Ø 16 cm bez poklopca

- Kuhanje: stupanj snage 1.5

24.2 Zagrijavanje i održavanje topline variva od leće

Recept prema DIN 44550
Početna temperatura 20 °C
Zagrijavanje, bez miješanja

- Posuda Ø 16 cm s poklopcem, količina: 450 g
 - Zagrijavanje: trajanje 1 min 30 s, stupanj snage 9
 - Nastavak kuhanja: stupanj snage 1.5
- Posuda Ø 20 cm s poklopcem, količina: 800 g
 - Zagrijavanje: trajanje 2 min 30 s, stupanj snage 9
 - Nastavak kuhanja: stupanj snage 1.5

24.3 Zagrijavanje i održavanje topline variva od leće

Npr.: veličina leće 5-7 mm. Početna temperatura 20 °C
Promiješajte nakon 1 min zagrijavanja

- Posuda Ø 16 cm s poklopcem, količina: 500 g
 - Zagrijavanje: trajanje oko 1 min 30 s, stupanj snage 9
 - Nastavak kuhanja: stupanj snage 1.5
- Posuda Ø 20 cm s poklopcem, količina: 1 kg
 - Zagrijavanje: trajanje oko 2 min 30 s, stupanj snage 9
 - Nastavak kuhanja: stupanj snage 1.5

24.4 Bešamel umak

Temperatura mlijeka: 7 °C

- Posuda Ø 16 cm bez poklopca, sastojci: 40 g mas-
laca, 40 g brašna, 0,5 l mlijeka s 3,5 % mliječne
masti i prstohvat soli

Priprema bešamel umaka

1. Otopite maslac, umiješajte brašno i sol te zagrijte
smjesu.
 - Zagrijavanje: trajanje 6 min, stupanj snage 2

2. Dodajte mlijeko u zapršku i uz neprestano miješanje
kuhajte dok ne provrije.

- Zagrijavanje: trajanje 6 min 30 s, stupanj snage 7

3. Kada bešamel umak provrije, ostavite ga još 2 min
na zoni za kuhanje uz neprestano miješanje.

- Nastavak kuhanja: stupanj snage 2

24.5 Kuhanje riže na mlijeku s poklopcem

Temperatura mlijeka: 7 °C

1. Zagrijte mlijeko dok ne zakipi. Zagrijavajte bez
poklopca. Promiješajte nakon 10 min zagrijavanja.

2. Namjestite preporučeni stupanj snage i u mlijeko
dodajte rižu, šećer i sol.

Vrijeme kuhanja uključujući i zagrijavanje oko 45 min.

- Posuda Ø 16 cm, sastojci: 190 g riže okruglog zrna,
90 g šećera, 750 ml mlijeka s 3,5 % mliječne masti
i 1 g soli
 - Zagrijavanje: trajanje oko 5 min 30 s, stupanj
snage 8.5
 - Nastavak kuhanja: stupanj snage 3
- Posuda Ø 20 cm, sastojci: 250 g riže okruglog zrna,
120 g šećera, 1 l mlijeka s 3,5 % mliječne masti i
1,5 g soli
 - Zagrijavanje: trajanje oko 5 min 30 s, stupanj
snage 8.5
 - Nastavak kuhanja: stupanj snage 3, promiješajte
nakon 10 min

24.6 Kuhanje riže na mlijeku bez poklopca

Temperatura mlijeka: 7 °C

1. Sastojke dodajte u mlijeko i uz neprestano miješanje
zagrijavajte.

2. Odaberite preporučeni stupanj snage, kada je
mlijeko doseglo otprilike 90 °C, ostavite da se kuha na
nižem stupnju oko 50 min.

- Posuda Ø 16 cm bez poklopca, sastojci: 190 g riže
okruglog zrna, 90 g šećera, 750 ml mlijeka s 3,5 %
mliječne masti i 1 g soli
 - Zagrijavanje: trajanje oko 5 min 30 s, stupanj
snage 8.5
 - Nastavak kuhanja: stupanj snage 3
- Posuda Ø 20 cm bez poklopca, sastojci: 250 g riže
okruglog zrna, 120 g šećera, 1 l mlijeka s 3,5 % mli-
ječne masti i 1,5 g soli
 - Zagrijavanje: trajanje oko 5 min 30 s, stupanj
snage 8.5
 - Nastavak kuhanja: stupanj snage 2.5

24.7 Kuhanje riže

Recept prema DIN 44550

Temperatura vode: 20 °C

- Posuda Ø 16 cm s poklopcem, sastojci: 125 g riže dugog zrna, 300 g vode i prstohvat soli
 - Zagrijavanje: trajanje oko 2 min 30 s, stupanj snage 9
 - Nastavak kuhanja: stupanj snage 2
- Posuda Ø 20 cm s poklopcem, sastojci: 250 g riže dugog zrna, 600 g vode i prstohvat soli
 - Zagrijavanje: trajanje oko 2 min 30 s, stupanj snage 9
 - Nastavak kuhanja: stupanj snage 2.5

24.8 Pečenje svinjskog filea

Početna temperatura filea: 7 °C

- Tava Ø 24 cm bez poklopca, sastojci: 3 svinjska filea, ukupna težina oko 300 g, debljine 1 cm i 15 ml suncokretovog ulja
 - Zagrijavanje: trajanje oko 1 min 30 s, stupanj snage 9
 - Nastavak kuhanja: stupanj snage 7

24.9 Priprema palačinki

Recept prema DIN EN 60350-2

- Tava Ø 24 cm bez poklopca, sastojci: 55 ml tijesta po palačinki
 - Zagrijavanje: trajanje 1 min 30 s, stupanj snage 9
 - Nastavak kuhanja: stupanj snage 7

24.10 Pečenje smrznutog pomfrita

- Posuda Ø 20 cm bez poklopca, sastojci: 2 l suncokretovog ulja. Za svako pečenje: 200 g smrznutog pomfrita, debljine 1 cm.
 - Zagrijavanje: stupanj snage 9 sve dok ulje ne postigne temperaturu od 180 °C.
 - Nastavak kuhanja: stupanj snage 9



Thank you for buying a Bosch Home Appliance!

Register your new device on MyBosch now and profit directly from:

- **Expert tips & tricks for your appliance**
- **Warranty extension options**
- **Discounts for accessories & spare-parts**
- **Digital manual and all appliance data at hand**
- **Easy access to Bosch Home Appliances Service**

Free and easy registration – also on mobile phones:

www.bosch-home.com/welcome

BOSCH
HOME APPLIANCES
SERVICE

Looking for help? You'll find it here.

Expert advice for your Bosch home appliances, help with problems or a repair from Bosch experts.

Find out everything about the many ways Bosch can support you:

www.bosch-home.com/service

Contact data of all countries are listed in the attached service directory.

BSH Hausgeräte GmbH

Carl-Wery-Straße 34

81739 München, GERMANY

www.bosch-home.com

A Bosch Company



9001688892 (020901)

hr