



Register your
new device on
MyBosch now and
get free benefits:
[bosch-home.com/
welcome](https://bosch-home.com/welcome)



Indukcijska kuhalna plošča

PXY...J...

[sl] Navodila za uporabo

Za dodatne informacije glejte digitalni uporabniški priročnik.



Kazalo

1	Varnost	2
2	Preprečevanje materialne škode.....	4
3	Varstvo okolja in varčevanje	5
4	Primerna posoda.....	5
5	Spoznavanje	7
6	Pred prvo uporabo	9
7	Osnovno upravljanje.....	9
8	FlexInduction.....	11
9	Razširjeno kuhališče FlexInduction.....	12
10	MoveMode	12
11	Časovne funkcije	13
12	PowerBoost	13
13	PanBoost	14
14	Funkcija ohranjanja toplote.....	14
15	Prevzem nastavitvev	14
16	Assist.....	15
17	Brezžični senzor kuhanja	18
18	Pomočnik za jedi	20
19	Otroško varovalo	20
20	Zaščita pri brisanju	21
21	Posamezni varnostni izklop	21
22	Osnovne nastavitve	21
23	Preizkus posode	22
24	Home Connect	22
25	Krmiljenje nape prek kuhalne plošče	24
26	Čiščenje in nega.....	25
27	Odpravljanje motenj.....	25
28	Odstranjevanje	27
29	Izjava o skladnosti	27
30	Servisna služba.....	28
31	Testne jedi	28

1 Varnost

Upoštevajte naslednja varnostna navodila.

1.1 Splošna navodila

- Skrbno preberite ta navodila.
- Navodila za uporabo, izkaznico aparata in informacije o izdelku shranite za kasnejšo uporabo ali za novega lastnika.
- Če opazite poškodbo zaradi transporta, aparata ne priključite.

1.2 Namenska uporaba

Aparate lahko brez vtiča priključi samo pooblaščen strokovnjak. Pri poškodbah zaradi napačne priključitve garancija ne velja. Varnost med uporabo je zagotovljena le v primeru strokovne vgradnje v skladu z navodili za montažo. Za brezhibno delovanje na mestu postavitve je odgovoren inštalater.

Aparat uporabljajte samo:

- za pripravo jedi in pijač.
- pod nadzorom. Kratkotrajne postopke kuhanja ves čas nadzorujte.
- v domačem gospodinjstvu in v zaprtih prostorih domačega okolja.
- do najvišje nadmorske višine 4000 m.

Aparata ne uporabljajte:

- z zunanjo programsko uro ali posebnim daljinskim upravljalnikom. To ne velja v primeru, da je delovanje izklopljeno z aparati, zajetimi v standardu EN 50615.

Če uporabljate funkcijo senzorja kuhanja, vklopite kuhališče, na katerem je narisano lo-nec s temperaturnim senzorjem.

Če imate implantirano delujočo medicinsko napravo (npr. srčni spodbujevalnik ali defibrilator), zdravnika povprašajte, ali je ta v skladu z Direktivo 90/385/EGS Sveta Evropskih skupnosti z dne 20. junija 1990 in z EN 45502-2-1 in EN 45502-2-2 ter ali je bila naprava izbrana, implantirana in nastavljena skladno z VDE-AR-E 2750-10. Če so ti pogoji izpolnjeni in poleg tega uporabljate tudi nekovinske kuhinjske pripomočke in posodo ter

nekovinske ročaje, lahko indukcijsko kahalno ploščo brez težav uporabljate v skladu z nje-no namembnostjo.

1.3 Omejitev kroga uporabnikov

Ta aparat lahko otroci, starejši od 8 let, ter osebe z zmanjšanimi fizičnimi, senzoričnimi ali duševnimi sposobnostmi ali osebe, ki ne razpolagajo z izkušnjami in/ali znanjem uporabljajo le, ko so pod nadzorom, ali če so bili poučeni o varni uporabi in so razumeli nevarnosti, ki izhajajo iz uporabe aparata.

Otroci se ne smejo igrati z aparatom.

Otroci ne smejo čistiti ali vzdrževati aparata, razen če so stari več kot 15 let ali starejši in so pod nadzorom.

Otroci, mlajši od 8 let, naj se ne približujejo aparatu in priključnemu kablu.

1.4 Varna uporaba

⚠ OPOZORILO – Nevarnost požara!

Nenadzorovano kuhanje z maščobo ali oljem na kahalni površini je lahko nevarno in lahko povzroči požar.

- ▶ Vročih olj in masti nikoli ne pustite brez nadzora.
- ▶ Požara nikoli ne poskušajte pogasiti z vodo, ampak izklopite aparat in nato pokrijte plamene npr. s pokrovko ali z odejo za gašenje.

Kahalna površina se močno segreje.

- ▶ Na kahalno površino ali v njeno neposredno bližino nikoli ne polagajte vnetljivih predmetov.
- ▶ Na kahalni površini nikoli ne shranjujte predmetov.

Aparat se močno segreje.

- ▶ Gorljivih predmetov ali razpršilcev nikoli ne shranjujete v predalih neposredno pod kahalno ploščo.

Pokrovi za kahalno ploščo lahko povzročijo nesreče, npr. zaradi pregretja, vžiga ali materialov, ki jih lahko raznese.

- ▶ Ne uporabljajte pokrovov za kahalno ploščo.

Po vsaki uporabi z glavnim stikalom izklopite kahalno ploščo.

- ▶ Ne čakajte, da se bo kahalna plošča samodejno izklopila, ker na njej ni več loncev in ponev.

Živila se lahko vnamejo.

- ▶ Postopek kuhanja morate nadzorovati. Kratek postopek morate ves čas nadzorovati.

⚠ OPOZORILO – Nevarnost opeklin!

Med delovanjem se aparat in njegovi dostopni deli segrejejo, še posebno okvir kahalne plošče, če obstaja.

- ▶ Pazite, da se ne dotaknete grelnikov.
- ▶ Otroci, mlajši od 8 let, naj se ne približujejo aparatu.

Zaščitne rešetke za kahalno površino lahko povzročijo nezgode.

- ▶ Nikoli ne uporabljajte zaščitnih rešetk za kahalno površino.

Aparat se med delovanjem segreje.

- ▶ Pred čiščenjem pustite, da se aparat ohladi.

Kovinski predmeti se na kahalni plošči zelo hitro segrejejo.

- ▶ Na kahalno ploščo nikoli ne odlagajte kovinskih predmetov, npr. nožev, vilic, žlic in pokrovk.

⚠ OPOZORILO – Nevarnost električnega udara!

Nestrokovna popravila so nevarna.

- ▶ Popravila aparata sme izvajati samo izšolano strokovno osebje.
- ▶ Za popravilo aparata je dovoljeno uporabljati samo originalne nadomestne dele.
- ▶ Če je omrežni priključni kabel ali priključni kabel aparata poškodovan, ga morate zamenjati s posebnim omrežnim priključnim kablom ali priključnim kablom aparata, ki je na voljo pri proizvajalcu oziroma njegovi servisni službi.

Poškodovan aparat ali poškodovan omrežni priključni kabel je nevaren.

- ▶ Nikoli ne uporabljajte poškodovanega aparata.
- ▶ Če je površina počena, morate aparat izključiti, da preprečite morebitni električni udar. V ta namen aparata ne izklopite z glavnim stikalom, ampak ga izključite tako, da izklopite varovalko v omarici z varovalkami.
- ▶ Nikoli ne vlecite za priključni kabel, da izključite aparat iz električnega omrežja. Vedno vlecite za vtič omrežnega priključnega kabla.
- ▶ Če je aparat ali priključni kabel v okvari, takoj izklopite varovalko v omarici z varovalkami.
- ▶ Pokličite pooblaščen servis. → *Stran 28*

Vdirajoča vlaga lahko povzroči električni udar.

- ▶ Za čiščenje aparata ne uporabljajte parnega čistilnika ali visokotlačnega čistilnika.

Na vročih delih aparata se lahko stopi izolacija kablov električnih naprav.

- ▶ Priključnega kabla električnih naprav nikoli ne izpostavljajte vročim delom aparata.

Stik kovinskih predmetov z ventilatorjem, ki se nahaja na spodnji strani kuhalne plošče, lahko povzroči električni udar.

- ▶ V predalih pod kuhalno ploščo ne shranjujte dolgih, koničastih kovinskih predmetov.

⚠ OPOZORILO – Nevarnost poškodb!

Zaradi tekočine med dnom posode in kuhališčem lahko posoda nenadoma odskoči v višino.

- ▶ Kuhališče in dno posode morata biti vedno suha.
- ▶ Nikoli ne uporabljajte zamrznjene posode za kuhanje.

Brezžični temperaturni senzor ima baterijo, ki se lahko poškoduje, če je izpostavljena visoki temperaturi.

- ▶ Odstranite senzor s posode in ga shranjujte daleč od virov toplote.

Temperaturni senzor kuhanja je lahko zelo vroč, ko ga odstranite s posode.

- ▶ Pri odstranjevanju uporabljajte kuhinjske rokavice ali krpo.

Pri pripravi v vodni kopeli lahko kuhalna plošča in posoda počita, če se pregrejeta.

- ▶ Posoda v vodni kopeli se ne sme neposredno dotikati dna posode, napolnjene z vodo.
- ▶ Uporabljajte samo posodo, odporno na vročino.

Aparat z napokano ali počeno površino lahko povzroči ureznine.

- ▶ Aparata ne uporabljajte, če ima ta napokano ali počeno površino.

⚠ OPOZORILO – Nevarnost: magnetizem!

Brezžični senzor za temperaturo je magneten in lahko poškoduje elektronske vsadke, npr. srčne spodbujevalnike ali inzulinske črpalke.

- ▶ Osebe z elektronskimi vsadki morajo biti od magnetnih upravljalnih elementov oddaljene vsaj 10 cm.
- ▶ Upravljalnega elementa nikoli ne nosite v žepih oblačil.

⚠ OPOZORILO – Nevarnost zadužitve!

Otroci se lahko zavijejo v embalažo ali pa si slednje potegnejo preko glave in se tako zadušijo.

- ▶ Poskrbite, da otroci ne bodo prišli v stik z embalažnim materialom.
- ▶ Ne dovolite otrokom, da se igrajo z embalažnim materialom.

Otroci lahko vdihnejo ali pogoltnejo majhne dele in se tako zadušijo.

- ▶ Poskrbite, da otroci ne bodo prišli v stik z majhnimi deli.
- ▶ Ne dovolite otrokom, da se igrajo z majhnimi deli.

2 Preprečevanje materialne škode

Tukaj je seznam najpogostejših vzrokov za poškodbe in nasvetov, kako se jim izogniti.

Poškodba	Vzrok	Ukrep
Madeži	Kuhanje brez nadzora.	Opazujte potek priprave jedi.
Madeži, krušenje	Razlita živila, predvsem taka z velikim deležem sladkorja.	Takoj jih odstranite s strgalom za steklokeramiko.
Madeži, krušenje ali razpoke v steklu	Poškodovana posoda, posoda s stopljenim emajlom ali posoda z dnom iz bakra ali aluminija.	Uporabljajte primerno in nepoškodovano posodo.
Madeži, obarvanja	Neprimerni načini čiščenja.	Uporabljajte le čistila, primerna za steklokeramiko, in čistite kuhalno ploščo samo takrat, ko je hladna.
Krušenje ali razpoke v steklu	Udarci ali posoda, pribor ali drugi trdi ali koničasti predmeti, ki padejo na kuhalno ploščo.	Med kuhanjem ne udarite ob steklo in ne dovolite, da na kuhalno ploščo padejo predmeti.

Poškodba	Vzrok	Ukrep
Praske, obarvanja	Grobo dno posode ali drsanje posode po kuhalni plošči.	Preglejte posodo. Posodo dvignite, ko jo premikate.
Praske	Sol, sladkor ali pesek.	Kuhalne plošče ne uporabljajte kot delovno ali odlagalno površino.
Poškodbe aparata!	Kuhanje v zamrznjeni posodi.	Nikoli ne uporabljajte zamrznjene posode za kuhanje.
Poškodbe posode ali aparata	Kuhanje brez vsebine.	Posode brez vsebine nikoli ne postavite na vroče kuhališče in je ne segrevajte.
Poškodbe stekla	Stopljena snov na vročem kuhališču ali vroče pokrovke na steklu.	Na kuhavno ploščo ne polagajte papirja za peko ali aluminijaste folije, plastičnih posod ali pokrovk.
Pregretje	Vroča posoda na upravljalnem polju ali na okvirju.	Nikoli ne postavljajte vroče posode na ta območja.

POZOR!

Ta kuhalna plošča ima na spodnji strani ventilator.

- ▶ Če je pod kuhavno ploščo predal, v njem ne shranjujte majhnih ali koničastih predmetov, papirja in kuhinjskih krp. Ventilator bi te predmete lahko vsejal in se poškodoval ali pa bi bilo hlajenje slabše.
- ▶ Razdalja med vsebino predala in vhodom ventilatorja mora znašati najmanj 2 cm.

3 Varstvo okolja in varčevanje

3.1 Odlaganje embalaže novega aparata

Material embalaže je okolju prijazen in primeren za ponovno uporabo.

- ▶ Posamezne sestavne dele ločeno sortirajte v odpad.

3.2 Varčevanje z energijo

Če upoštevate te napotke, bo vaš aparat porabil manj električne energije.

Izberite kuhališče, ki ustreza velikosti posode. Posodo namestite na sredino.

Uporabljajte posodo, katere premer dna se ujema s premerom kuhališča.

Nasvet: Proizvajalci posode pogosto navedejo zgornji premer posode. Ta je pogosteje večji kot premer dna posode.

- Neustrezna posoda ali nepopolno prekrita kuhališča porabijo veliko energije.

Posodo pokrijte z ustrezno pokrovko.

- Če kuhate brez pokrovke, aparat porabi znatno več energije.

Pokrovko dvigajte čim redkeje.

- Če dvignete pokrovko, uide veliko energije.

Uporabite stekleno pokrovko.

- Steklена pokrovka omogoča, da pogledate v lonec, ne da bi vam bilo treba dvigniti pokrovko.

Uporabljajte lonce in ponve z ravnim dnom.

- Če posoda nima ravnega dna, je poraba energije večja.

Uporabljajte posodo, ki ustreza količini živil.

- Večja posoda z malo vsebine potrebuje več energije za segrevanje.

Hrano pripravljajte z malo vode.

- Več kot je vode v posodi za kuhanje, več energije potrebujete za segrevanje.

Pravočasno preklopite na nižjo stopnjo kuhanja.

- Če nastavite previsoko stopnjo počasnega kuhanja, po nepotrebnem tratite energijo.

Informacije o izdelku v skladu z (EU) 66/2014 najdete na priloženi izkaznici aparata in na spletu na produktni strani vašega aparata.



4 Primerna posoda

Posoda, primerna za kuhanje z indukcijo, mora imeti feromagnetno dno, torej jo mora magnet privlačiti, poleg tega mora dno ustrezati velikosti kuhališča. Če aparat ne zazna posode na določenem kuhališču, postavite posodo na kuhališče z eno stopnjo manjšim premerom.

4.1 Velikost in lastnosti posode

Da aparat pravilno zazna posodo, morate upoštevati velikost in material posode. Dno vseh posod mora biti popolnoma ravno in gladko.

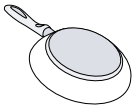
Z Preizkus posode preverite, ali je posoda primerna. Dodatne informacije najdete pod
→ "Preizkus posode", Stran 22.

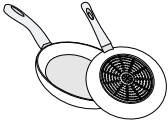
Posoda	Materiali	Lastnosti
<p>Priporočena posoda</p> 	<p>Posoda iz nerjavečega jekla z dnom v obliki sendviča, ki dobro razporeja toploto.</p>	<p>Ta posoda enakomerno razporeja toploto, se hitro segreje in aparat jo zagotovo zazna.</p>
<p>Primerno</p>  	<p>Dno ni v celoti feromagnetno.</p> <hr/> <p>Dno posode z deležem aluminija.</p>	<p>Če je feromagnetno območje manjše od dna posode, se segreje samo feromagnetno območje. Tako se toplota ne razporeja enakomerno.</p> <hr/> <p>Zaradi takega dna se feromagnetna površina zmanjša, zato posoda lahko sprejme manj moči. Lahko se zgodi, da aparat te posode ne zazna dovolj ali je sploh ne zazna in je zato ne segreva dovolj.</p>
<p>Ni primerno</p>	<p>Posoda iz običajnega tankega jekla, stekla, gline, bakra ali aluminija.</p>	

Opombe

- Med kuhalno ploščo in posodo načelno ne uporabljajte adapterskih plošč.
- Ne segrevajte prazne posode in ne uporabljajte posode s tankim dnom, ker se lahko zelo močno segreje.

5 Spoznavanje

5.1 Upravljalno polje

Posamezne podrobnosti, npr. barva in oblika, se lahko razlikujejo od tistih na sliki.

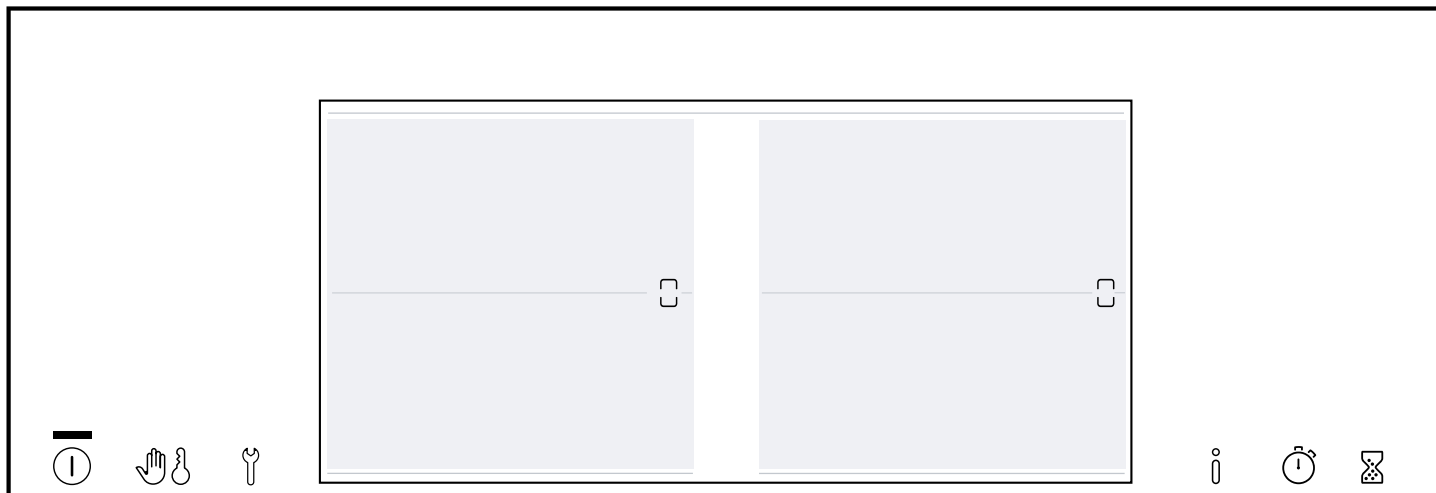

Opombe

- Upravljalno polje naj bo vedno čisto in suho.
- V bližino prikazov in senzorjev ne postavljajte posode. Elektronika se lahko pregreje.

Tipke na dotik

Ko se kuhališče segreva, svetijo simboli tipk, ki so v danem trenutku na voljo.

Tipka	Funkcija
①	Glavno stikalo
👉	Zaščita pri brisanju Otroško varovalo
🔑	Osnovne nastavitve
ℹ️	Informacijski meni
⌚	Count-up timer
⌚	Alarm
☞/☜	FlexInduction
0....Boost	Nastavitveno območje <ul style="list-style-type: none"> 🕒 Programska ura za izklop 1....9 Stopnje moči 🔥 Funkcija ohranjanja toplote 🔥 PowerBoost 🔥 PanBoost
menu	Meni Načini kuhanja <ul style="list-style-type: none"> 🔥 Stopnje moči 🔄 MoveMode 👉 PerfectFry Sensor 👉 PerfectCook Sensor 👉 Pomočnik za jedi

Tipke v povezavi s Home Connect

Takoj ko je povezava s Home Connect vzpostavljena, so na voljo naslednje tipke:

Tipka	Funkcija
📶	Povezljivost
👉	Krmiljenje nape prek kuhalne plošče

Tipka Funkcija

auto 📶	Senzorsko krmiljenje nape
☀️	Osvetlitev, napa

5.2 Zaslon na dotik

Z zaslonom na dotik lahko hitro in intuitivno upravljate aparat.

Glavni pogled

V glavnem pogledu se prikaže pregled vseh kuhališč na kuhalni plošči. V okviru aktivnih kuhališč so prikazani načini kuhanja, stopnje moči in časovne funkcije.



Nastavitveno območje

S to funkcijo lahko nastavite stopnjo moči, programirate čas priprave in nastavite različne načine kuhanja za izbrano kuhališče.

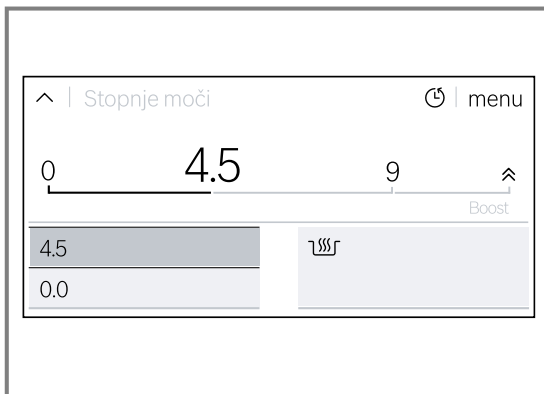

Statusna vrstica

Prikazane informacije se razlikujejo glede na opravljene nastavitve: programska ura, opomnik/alarm



Meni Načini kuhanja

Kuhalna plošča omogoča različne načine kuhanja.

Do njih dostopate tako, da se v nastavitvenem območju izbranega kuhališča dotaknete menu.

Simbol	Način kuhanja	Funkcija
	Stopnje moči	Izbira stopnje kuhanja za kuhališče.
	MoveMode	Nastavitev stopnje moči s položajem posode na kuhališčih.
	PerfectFry Sensor	Peka na ustrezni temperaturi.
	PerfectCook Sensor	Kuhanje s samodejnim zaznavanjem temperature z brezžičnim senzorjem kuhanja. Na voljo po priključitvi na brezžični senzor kuhanja.
	Pomočnik za jedi	Praženje in kuhanje s predizbiro jedi.

Prikaz statusne vrstice

1. Dotaknite se zgornjega predela zaslona in s prstom podrsajte navzgor in navzdol.

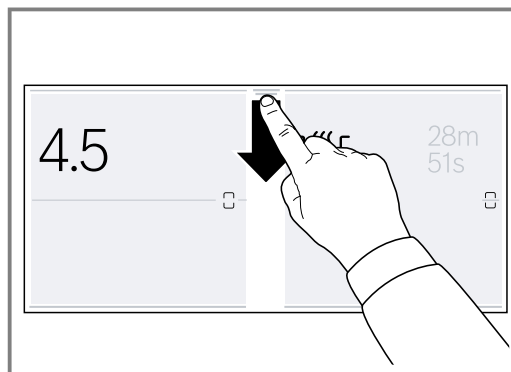

- ✓ Statusna vrstica se prikaže.
2. Statusno vrstico povlecite navzgor, da jo zaprete.

Opomba: V nekaterih primerih statusna vrstica čez nekaj sekund samodejno ugasne.

Informacijski meni

Prikličete lahko informacije o aparatu in o trenutnih funkcijah.

Odpiranje informacijskega menija

1. Dotaknite se
 2. Nekaj sekund držite pritisnjen simbol zelene funkcije.
- ✓ Na zaslonu se prikaže informacijsko okno, ki opisuje trenutno funkcijo.
3. Za vrnitev na glavni pogled se dotaknite .

5.3 Razdelitev kuhališč

Navedena moč je izmerjena s standardnimi lonci, opisanimi v IEC/EN 60335-2-6. Moč se lahko razlikuje glede na velikost posode ali material, iz katerega je izdelana.

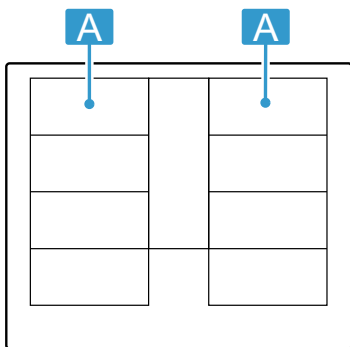

Območje	Najvišja stopnja kuhanja	
A	Stopnja moči 9 PowerBoost	2.200 W 3.700 W
A	Stopnja moči 9 PowerBoost	3.300 W 3.700 W

Območje	Najvišja stopnja kuhanja	
A	Stopnja moči 9 PowerBoost	2.600 W 3.700 W
A	Stopnja moči 9 PowerBoost	3.300 W 3.700 W

5.4 Kuhališče

Preden začnete kuhati, preverite, če se velikost posode ujema s kuhališčem, na katerem želite kuhati:

Območje	Tip kuhališča
	Kuhališče z enojnim krogom
	Flex Zone → "FlexInduction", Stran 11
	Razširjeni Flex Zone → "Razširjeno kuhališče FlexInduction", Stran 12

5.5 Prikaz preostale toplote

Ko so kuhališča izklopljena, prikazi kuhališč svetijo rdeče, dokler so kuhališča vroča.

Kuhališča se ne dotikajte, dokler prikaz kuhališča sveti rdeče.

6 Pred prvo uporabo

Upoštevajte naslednja priporočila.

6.1 Prva uporaba

Ko aparat prvič vklopite, se na zaslonu kot prvi korak pri konfiguraciji kuhalne plošče prikaže standardna nastavitve jezika.

Nastavitve lahko kadar koli spremenite v osnovnih nastavitvah. → Stran 21

6.2 Nastavitev Home Connect

Da zaženete nastavitve povezave, v osnovnih nastavitvah izberite nastavitve Home Connect in sledite navodilom v poglavju

→ "Home Connect", Stran 22.

6.3 Kuhanje z indukcijo

Kuhanje z indukcijo je nekoliko drugačno od kuhanja na običajnih kuhalnih ploščah in prinaša vrsto prednosti, npr. prihranek časa pri kuhanju in pečenju, prihranek energije ter lažje nego in čiščenje. Omogoča tudi boljši nadzor nad temperaturo, ker toplota nastaja neposredno v posodi.

7 Osnovno upravljanje

7.1 Vklop kuhalne plošče

- ▶ Dotaknite se . Oglasi se opozorilni zvočni signal in zaslon na dotik sveti.
- ✓ Kuhalna plošča je pripravljena za uporabo.

ReStart

- ▶ Če aparat v 10 minutah od izklopa znova vklopite, se kuhalna plošča vklopi s prejšnjimi nastavitvami. To funkcijo lahko vklopite v osnovnih nastavitvah. → Stran 21

7.2 Izklop kuhalne plošče

- ▶ Dotaknite se , dokler prikazi ne ugasnejo.
- ✓ Vsa kuhališča so izklopljena.

Opomba: Če so vsa kuhališča izklopljena več kot 30 sekund, se kuhalna plošča izklopi.

7.3 Nastavitev stopnje moči na kuhališčih

Kuhališče ima 17 stopenj moči, ki so prikazane od 1 do 9 z vmesnimi vrednostmi. Izberite najprimernejšo stopnjo moči za jed in izbrani postopek priprave.

1. Dotaknite se zelenega kuhališča.
- ✓ Na zaslonu se prikaže nastavitveno območje izbranega kuhališča.

2. S prstom drsite prek nastavitvenega območja in se dotaknite zelene stopnje moči.
- ✓ Stopnja moči je nastavljena.
3. Da se vrnete v glavni pogled, se ponovno dotaknite aktivnega kuhališča.

Opomba: Če na kuhališču ni posode ali če posoda ni primerna, izbrana stopnja moči utripa. Po določenem času se kuhališče izklopi.

Sprememba stopnje kuhanja in izklop kuhališča

1. Izberite kuhališče.

7.4 Nasveti za kuhanje

- Ko pogrevate pire, kremne juhe ali goste omake, jih občasno pomešajte.
- Za predgrevanje nastavite stopnjo kuhanja 8–9.
- Pri kuhanju s pokrovko znižajte stopnjo kuhanja, tako ko začne uhajati para. Uhajanje pare ne vpliva na rezultat priprave.
- Po koncu priprave posodo pokrijte s pokrovko, dokler jedi ne postrežete.
- Pri kuhanju v loncu na pritisk upoštevajte navodila proizvajalca.
- Živi ne kuhajte predolgo, da ohranijo hranilno vrednost. S kuhinjsko uro lahko nastavite optimalni čas priprave.
- Pazite, da se iz olja ne kadi.
- Da živila porjavijo, jih eno za drugim popecite v majhnih porcijah.
- Nekatero posode se med kuhanjem močno segrejejo. Zato uporabljajte prijemalke.
- Priporočila za energetsko učinkovito kuhanje najdete v
→ "Varčevanje z energijo", Stran 5

Priporočila za kuhanje

Preglednica kaže, katere stopnja moči (☰) je primerna za kakšno živilo. Čas priprave (⌚ min) se lahko razlikuje glede na vrsto, težo, debelino in kakovost živil.

	☰	⌚ min
Topljenje		
Čokolada, preliv	1 - 1.5	-
Maslo, med, želatina	1 - 2	-
Pogrevanje in ohranjanje toplote		
Enolončnica, npr. lečina enolončnica	1.5 - 2	-
Mleko ¹	1.5 - 2.5	-
Obarjene klobasice ¹	3 - 4	-
Odtaljevanje in pogrevanje		
Špinača, globoko zamrznjena	3 - 4	15 - 25
Golaž, globoko zamrznjen	3 - 4	35 - 55
Poširanje, nežno segrevanje		
Krompirjevi cmoki ¹	4.5 - 5.5	20 - 30
Riba ¹	4 - 5	10 - 15
Bele omake, npr. omaka bešamel	1 - 2	3 - 6

¹ Brez pokrovke

2. Izberite zeleno stopnjo moči ali v območju za programiranje nastavite na 0.
- ✓ Stopnja moči na kuhališču se spremeni ali se kuhališče izklopi in prikaže se prikaz preostale toplote.

Hitra izbira

- ▶ S prstom podrsajte v desno po kuhališču, da stopnjo moči nastavite na 9.0. S prstom podrsajte v levo po kuhališču, da stopnjo moči nastavite na 0.0. To funkcijo lahko vklopite v osnovnih nastavitvah.
→ Stran 21

	☰	⌚ min
Stepene omake, npr. bearnska omaka, holandska omaka	3 - 4	8 - 12
Kuhanje, kuhanje v sopari, dušenje		
Riž, z dvojno količino vode	2.5 - 3.5	15 - 30
Mlečni riž	2 - 3	30 - 40
Krompir v oblicah	4.5 - 5.5	25 - 35
Slan krompir	4.5 - 5.5	15 - 30
Testenine ¹	6 - 7	6 - 10
Enolončnica	3.5 - 4.5	120 - 180
Juhe	3.5 - 4.5	15 - 60
Zelenjava	2.5 - 3.5	10 - 20
Zelenjava, globoko zamrznjena	3.5 - 4.5	7 - 20
Enolončnica v loncu na pritisk	4.5 - 5.5	-
Dušenje z maščobo		
Zvita pečenka	4 - 5	50 - 65
Dušena pečenka	4 - 5	60 - 100
Golaž	3 - 4	50 - 60
Praženje/pečenje z malo maščobe¹		
Zrezek, naraven ali paniran	6 - 7	6 - 10
Zrezek, globoko zamrznjen	6 - 7	6 - 12
Kotleti, naravni ali panirani	6 - 7	8 - 12
Steak (debeline 3 cm)	7 - 8	8 - 12
Perutninska prsa (debeline 2 cm)	5 - 6	10 - 20
Perutninska prsa, globoko zamrznjena	5 - 6	10 - 30
Polpete (debeline 3 cm)	4.5 - 5.5	20 - 30
Hamburger (debeline 2 cm)	6 - 7	10 - 20
Riba in ribji file, naraven	5 - 6	8 - 20
Riba in ribji file, paniran	6 - 7	8 - 20
Riba, panirana in globoko zamrznjena, npr. ribje palčke	6 - 7	8 - 15
Kozice in raki	7 - 8	4 - 10
Praženje sveže zelenjave in gob	7 - 8	10 - 20

¹ Brez pokrovke

		⌚ min
Jedi iz ponve, zelenjava, na trakovke narezano meso na azijski način	7 - 8	15 - 20
Globoko zamrznjene jedi, npr. pripravljene jedi za pripravo v ponvi	6 - 7	6 - 10
Palačinke, pečene ena za drugo	6.5 - 7.5	-
Omlete (pečene ena za drugo)	3.5 - 4.5	3 - 10
Jajca na oko	5 - 6	3 - 6
Cvrenje, 150–200 g na porcijo v 1–2 l olja, cvrenje posameznih porcij¹		
¹ Brez pokrovke		

		⌚ min
Globoko zamrznjeni izdelki, npr. ocvrt krompirček, piščančji medaljoni	8 - 9	-
Kroketi, globoko zamrznjeni	7 - 8	-
Meso, npr. kosi piščanca	6 - 7	-
Riba, panirana ali v pivskem testu	6 - 7	-
Zelenjava, gobe, panirane, v pivskem testu ali tempuri	6 - 7	-
Drobno pecivo, npr. krofi, sadje v pivskem testu	4 - 5	-
¹ Brez pokrovke		

8 FlexInduction

Kuhališče Flex Zone vam omogoča, da posodo različnih oblik ali velikosti postavite kamor koli. Sestavljeno je iz štirih induktorjev, ki delujejo neodvisno drug od drugega. Ko kuhališče Flex Zone deluje, se aktivira samo tisto območje, ki ga pokriva posoda.

8.1 Namestitev posode

Prilagodljivo kuhališče lahko konfigurirate na dva načina, odvisno od tega, katero posodo uporabljate. Da zagotovite dobro zaznavanje in razporeditev toplote, posodo postavite na sredino, kot je prikazano na slikah.

Kot eno združeno kuhališče

Priporočeno za kuhanje v eni sami posodi.

- Položaj posode je odvisen od velikosti: Položaj posode je odvisen od velikosti:

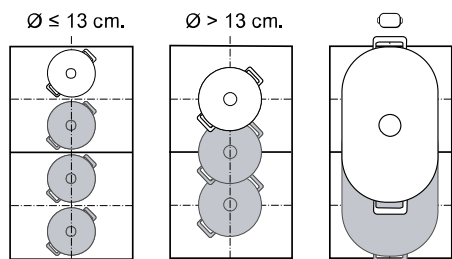

- Priporočena podolgovata posoda 



Kot dve neodvisni kuhališči

Priporočeno za kuhanje v dveh posodah.

Sprednje in zadnje območje lahko uporabljate ločeno in za vsako od njiju nastavite drugo stopnjo moči.

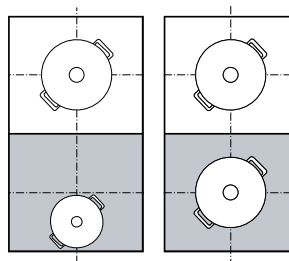

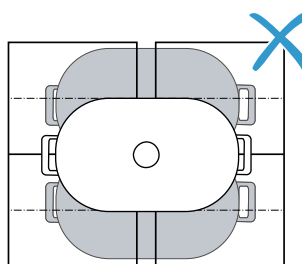

Pozor

Posode ne postavljajte na sredino med desno in levo cono. Kuhališči se ne aktivirata pravilno in rezultat priprave ne bo dober.



8.2 FlexInduction povezava

Kuhališče Flex Zone je standardno nastavljeno kot dve neodvisni kuhališči. Za združevanje kuhališč vklopite naslednjo funkcijo:

1. Posodo postavite na kuhališče.
 2. Dotaknite se .
- ✓  sveti. Kuhališče Flex Zone je združeno.

Opombe

- Standardno nastavitvev kuhališča Flex Zone lahko spremenite. Kako to storite, je opisano v poglavju Osnovne nastavitve. → *Stran 21*

- Če posodo premaknete z aktivnega združenega kuhališča ali jo dvignete, se začne samodejno iskanje. Vsaka posoda, ki jo aparat med tem iskanjem najde na kuhališču, se segreva na predhodno izbrani stopnji moči.

8.3 FlexInduction ločevanje

- ▶ Dotaknite se .
- ✓ Kuhališči sta ločeni in delujeta neodvisno drugo od drugega.

9 Razširjeno kuhališče FlexInduction

Z razširjenim kuhališčem Flex Zone lahko kuhate v večji posodi ali posodo nanj postavite bočno.

Razširitev se vedno vklopi skupaj z enim od obeh kuhališč Flex Zone. Razširitve ne morete vklopiti posebej.

9.1 Namestitev posode glede na njeno obliko in velikost

Posodo postavite na sredino zadnjega dela prilagodljivega kuhališča in njegove razširitve.

Glede na velikost posode in pokrite kupalne površine lahko prilagodljivo kuhališče aktivirate kot dve ločeni kuhališči ali kot eno združeno kuhališče:

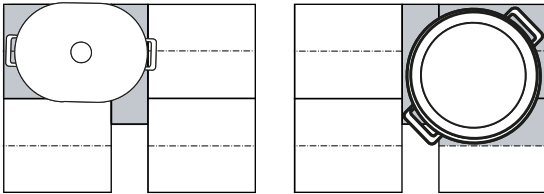

9.2 Aktiviranje Razširjeno kuhališče FlexInduction

1. Posodo postavite na kuhališče, tako da stoji tudi na razširjenem kuhališču Flex Zone.
 2. Izberite kuhališče in stopnjo moči. Območje razširjenega kuhališča Flex Zone se prikaže na zaslonu.
- ✓ Funkcija je vklopljena.

Opomba: Če se razširjeno kuhališče Flex Zone ne prikaže na zaslonu, ponev dvignite in jo postavite na kuhališče.

9.3 Deaktiviranje Razširjeno kuhališče FlexInduction

- ▶ Izberite kuhališče in nastavite na 0.
- ✓ Funkcija je izklopljena.

10 MoveMode

S to funkcijo lahko spremenite stopnjo moči za eno posodo, tako da posodo preprosto premaknete znotraj kuhališča Flex Zone. V ta namen je kuhališče razdeljeno na tri območja z različnimi stopnjami moči.

10.1 Namestitev in premikanje posode

Uporabite samo eno posodo. Območje kuhanja je odvisno od uporabljene posode in njene velikosti ter položaja.

Vsako območje kuhanja ima prednastavljeno stopnjo moči:

- Sprednje območje = stopnja moči 9,0
- Srednje območje = stopnja moči 5,0
- Zadnje območje = stopnja moči .

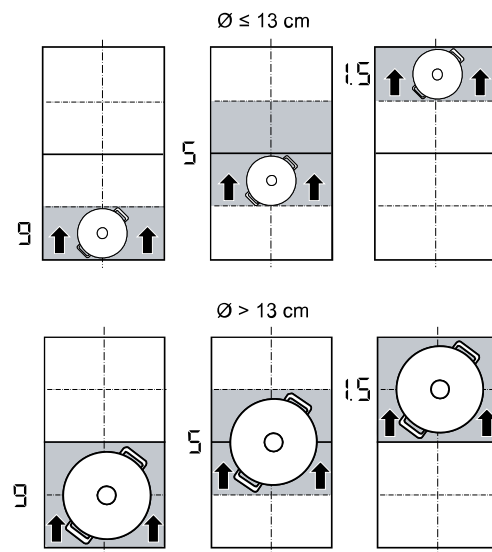

Standardno nastavitve prednastavljene stopnje moči lahko spreminjate. Kako to storite, je opisano v poglavju Osnovne nastavitve → *Stran 21*.



10.2 Aktiviranje MoveMode

Zahteva: Na eno kuhališče Flex Zone postavite samo eno posodo.

1. Izberite eno od obeh kuhališč Flex Zone.

2. Dotaknite se menu.
3. Izberite .
- ✓  zasveti.
- ✓ Funkcija je vklopljena.

Opomba: Med postopkom kuhanja lahko spreminjate stopnje moči na območjih.

11 Časovne funkcije



Vaša kuhalna plošča ima različne funkcije za nastavitve časa priprave:

- Programska ura za izklop
- Alarm
- Count-up timer

11.1 Programska ura za izklop

S to funkcijo lahko programirate čas priprave za eno ali več kuhališč. Po preteku časa se kuhališče samodejno izklopi.





Vklop Programska ura za izklop

1. Izberite kuhališče in stopnjo moči.
2. V nastavitvenem območju se dotaknite .
3. V nastavitvenem območju nastavite trajanje.
4. Za potrditev se dotaknite .
- ✓ Čas priprave se začne odšteti.
- ✓ Ko čas priprave poteče, se kuhališče izklopi in oglasi se zvočni signal.

Opombe

- Če je na kuhališču, na katerem je aktiviran Perfect Fry Sensor, programiran čas priprave, se začne programirani čas priprave odšteti, takoj ko je dosežena izbrana temperaturna stopnja.
- Če je programiran čas priprave za eno kuhališče in je PerfectCook Sensor aktiviran, se začne čas priprave odšteti šele, ko je izbrana temperaturna stopnja dosežena.

Sprememba ali izklop Programska ura za izklop

1. Izberite kuhališče in se dotaknite .
2. V nastavitvenem območju spremenite čas priprave ali se dotaknite , da izbrišete čas.
3. Da potrdite izbrano nastavitve, se dotaknite .
4. Dotaknite se  in nato , da se vrnete v glavni pogled.



10.3 Deaktiviranje MoveMode

1. Izberite kuhališče.
2. Dotaknite se menu in preklopite na drug način kuhanja.
- ✓ Funkcija je izklopljena.





11.2 Alarm

S to funkcijo lahko vklopite opomnik/alarm. Ta funkcija deluje neodvisno od kuhališč in drugih nastavitvev. Kuhališče ne izklopi samodejno.

Vklop Alarm

1. Dotaknite se .
2. V območju za programiranje izberite želeni čas.
3. Dotaknite se , da potrdite nastavitve.
- ✓ Čas se začne odšteti.
- ✓ Po preteku trajanja se oglasi zvočni signal.
4. Dotaknite se .
- ✓ Prikazi ugasnejo in zvočni signal utihne.

AlarmSprememba ali izklop

1. Dotaknite se .
2. V nastavitvenem območju spremenite čas ali se dotaknite , da izbrišete čas.
3. Da potrdite izbrano nastavitve, se dotaknite .
4. Za vrnitev na glavni pogled se dotaknite .





11.3 Count-up timer

Funkcija štoparice prikazuje čas, ki je pretekel od aktiviranja.

Vklop Count-up timer

- ▶ Dotaknite se .
- ✓ Čas se začne odšteti.

Izklop Count-up timer

1. Dotaknite se .
2. Dotaknite se . Prikaz časa se pomakne na 00m 00s. Za ponovni vklop prikaza časa se dotaknite .
3. Za vrnitev na glavni pogled se dotaknite .



12 PowerBoost

S to funkcijo lahko veliko količino vode segrejete hitreje kot na stopnji moči 9.

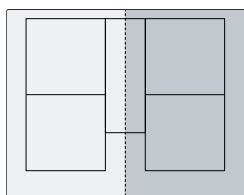
Ta funkcija je na voljo za vsa kuhališča, če ne deluje drugo kuhališče iste skupine.



12.1 Vklop PowerBoost

1. Izberite kuhališče.
2. V nastavitvenem območju izberite Boost in ga držite, dokler  in  ne zasvetita.
3. Ne da bi dvignili prst, izberite .
4. Dvignite prst.
- ✓ Funkcija je vklopljena.

Opomba: To funkcijo lahko vklopite tudi pri kuhanju na združenem kuhališču Flex Zone.

12.2 Izklop PowerBoost

1. Izberite kuhališče.

- V nastavitvenem območju nastavite drugo stopnjo moči.
- ✓ Funkcija je izklopljena.

Opomba: Pod določenimi pogoji se funkcija samodejno izklopi, da aparat zavaruje elektronske sestavne dele v notranjosti stikalne plošče.

13 PanBoost

S to funkcijo lahko ponve segrejete hitreje kot na stopnji moči 9.

Ta funkcija je na voljo za vsa kuhališča, če ne deluje drugo kuhališče iste skupine.

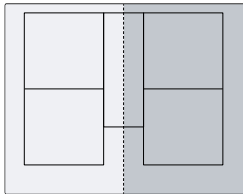

13.1 Priporočila za uporabo

- Ponve ne prekrivajte s pokrovko.
- Praznih ponev nikoli ne segrevajte brez nadzora.
- Uporabljajte samo hladne poneve.
- Uporabljajte poneve s popolnoma ravnim dnom. Ne uporabljajte ponev s tankim dnom.

13.2 Vklon PanBoost

- Izberite kuhališče.
- V nastavitvenem območju izberite Boost in ga držite, dokler in ne zasvetita.
- Ne da bi dvignili prst, izberite .
- Dvignite prst.
- ✓ Funkcija je vklopljena.

Opomba: To funkcijo lahko vklopite tudi pri kuhanju na združenem kuhališču Flex Zone.

13.3 Izklop PanBoost

- Izberite kuhališče.
- V nastavitvenem območju nastavite drugo stopnjo moči.
- ✓ Funkcija je izklopljena.

Opomba: Da se ne razvije premočna vročina, se ta funkcija po 30 sekundah samodejno izklopi.

14 Funkcija ohranjanja toplote

To funkcijo lahko uporabite za topljenje čokolade ali masla in za ohranjanje jedi na toplem.

14.1 Vklon Funkcija ohranjanja toplote

- Izberite kuhališče.
- V nastavitvenem območju se dotaknite . sveti.
- ✓ Funkcija je vklopljena.

14.2 Izklop Funkcija ohranjanja toplote

- Izberite kuhališče.
- Nastavite na 0. Kuhališče in se izklopita.
- ✓ Funkcija je izklopljena.

15 Prezem nastavitev

S to funkcijo lahko prenesete stopnjo kuhanja, nastavljeni čas priprave in izbrano funkcijo kuhanja z enega kuhališča na drugo.

15.1 Prezem nastavitev

Zahteva: Posodo prestavite na kuhališče, ki ni vklopljeno in še ni prednastavljeno in na katerem prej še ni stala druga posoda.

- Premaknite posodo.

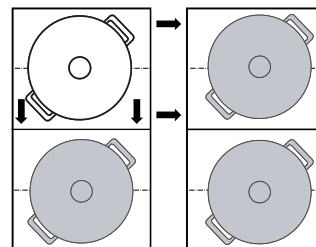

Kuhalna plošča zazna posodo. Čez nekaj sekund se na zaslonu prikaže možnost, da predhodne nastavitve potrdite za novo kuhališče.

- Potrdite nastavitve.
- ✓ Nastavitve so se prenesle na novo kuhališče.

16 Assist

Pomoč pri kuhanju vam zagotavlja preprosto kuhanje in obljublja odlične rezultate kuhanja.

Če ste izbrali želeno temperaturo, senzori neprestano merijo temperaturo posode in jo vzdržujejo med celotnim postopkom kuhanja.

Prednosti

- Ko je izbrana temperatura dosežena, se samodejno neprestano vzdržuje, zato prihranite energijo.
- Olje se ne pregreje in jedi ne prekipijo.





16.1 PerfectFry Sensor

Primerno za pripravo ali zgoščevanje omak, palačink ali za cvrenje jajc na maslu, za pečenje zelenjave ali steakov do zelene stopnje, pri čemer imate temperaturo pod nadzorom.

Ta funkcija je na voljo za vsa kuhališča, označena z .



Temperaturne stopnje

Temperaturne stopnje za pripravo jedi.

Stopnja	Temperatura	Funkcije	Posoda
1	120 °C	Kuhanje in zgoščevanje omak, pečenje zelenjave	
2	140 °C	Popekanje na olivnem olju ali maslu	
3	160 °C	Pečenje rib in grobih živil	
4	180 °C	Cvrenje paniranih in zamrznjenih jedi ter jedi na žaru	
5	215 °C	Žar in plošča žara za visoko temperaturo	

Priporočena posoda

Za to funkcijo smo razvili posebno posodo, ki daje optimalne rezultate.



Posoda	Priporočeno kuhališče
Ponev Ø 15 cm	Enojno kuhališče
Ponev Ø 19 cm	Enojno kuhališče
Ponev Ø 21 cm	Enojno kuhališče
Ponev Ø 28 cm	Razširjeni Flex Zone
Teppanyaki 	Flex Zone
Žar 	Flex Zone

Priporočeno posodo lahko kupite na pooblaščenem servisu, v specializirani trgovini ali v naši spletni trgovini www.bosch-home.com.

Opomba: Uporabite lahko tudi drugo posodo. Glede na lastnosti posode dosežena temperatura lahko odstopa od izbrane temperaturne stopnje.

Vklop PerfectFry Sensor



1. Prazno posodo postavite na kuhališče.
2. Izberite kuhališče.

3. Dotaknite se menu in izberite  PerfectFry Sensor.
4. Izberite želeno temperaturno stopnjo in pritisnite  za vrnitev na glavni pogled.
 - ✓ Funkcija je vklopljena. Temperaturna stopnja in  svetita.
 - ✓ Prikaz nadzora temperature vedno močneje sveti rdeče, dokler ni dosežena želeno temperaturna stopnja. Nato se oglasi zvočni signal.
5. V ponev dodajte maščobo in nato jed.







Izklop PerfectFry Sensor

1. Izberite kuhališče.
2. Nastavite na 0.
- ✓ Funkcija je izklopljena.
3. Da zapustite funkcijo PerfectFry Sensor, se dotaknite menu in preklopite na drug način kuhanja.

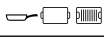
Priporočila za kuhanje z PerfectFry Sensor

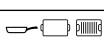
V naslednji preglednici je prikazana idealna temperaturna stopnja za izbrane jedi. Temperatura  in čas priprave  min sta odvisna od količine, stanja in kakovosti živil.

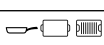
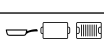
-  Ponev
-  Teppanyaki
-  Plošča žara

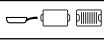
	Posoda		 min
Meso			
Zrezki		4	6-10
Zrezki, panirani		4	6-10
File		4	6-10
Zarebrnice		3	10-15
Cordon bleu, dunajski zrezki		4	10-15
Steak, angleško pečen, debeline 3 cm		5	6-8
Steak, srednje pečen, debeline 3 cm		5	8-12
Steak, dobro pečen, debeline 3 cm		4	8-12
T-bone steak, angleško pečen, debeline 4,5 cm		5	10-15
T-bone steak, srednje pečen, debeline 4,5 cm		5	20-30
Perutninska prsa, debeline 2 cm		3	10-20
Slanina		2	5-8
Mleto meso		4	6-10
Hamburger, debeline 1,5 cm		3	6-15
Mesni cmočki, debeline 2 cm		3	10-20
Klobasice		3	8-20
Chorizo, sveža klobasa		3	10-20
Nabodala, kebabi		3	10-20
Giros		4	7-12
Ribe in morski sadeži			
Ribji file		4	10-20

	Posoda	⌋	⌚ min
Ribji file, paniran		4	10-20
Riba, pečena, cela		3	10-20
Sardine		4	6-12
Škampji, kozice		4	4-8
Hobotnica, sipa		4	6-12
Jajčne jedi			
Jajca na oko na maslu		2	2-6
Jajca na oko		4	2-6
Umešana jajca		2	4-9
Omleta		2	3-6
Francoski toast		3	4-8
Crêpes, blini, tortitas, tacos		5	1-3
Zelenjava			
Pečen krompir		5	6-12
Ocvrt krompirček		4	15-25
Krompirjevi ocvrtki		5	2-4
Čebula, pečen česen		2	2-10
Čebulni obročki		3	5-10
Bučke, jajčevci, paprika		2	4-12
Zeleni beluši		3	4-15
Gobe		4	10-15
Zelenjava, dušena na olju		1	10-20
Zelenjava v tempura testu		4	5-10
Globoko zamrznjeni izdelki			
Piščancji medaljoni		4	10-15
Ribje palčke		4	8-12
Ocvrt krompirček		5	4-8
Jedi iz ponve		3	6-10
Spomladanski zavitki		4	10-30
Paštete, krocketi		5	3-8
Omake			
Paradižnikova omaka		1	25-35
Bešamelna omaka		1	10-20
Sirova omaka		1	10-20
Sladke omake		1	15-25
Omake, zgoščene		1	25-35
Druge			
Pečen sir		3	7-10
Krutoni		3	6-10
Popečen kruh		4	4-8
Suhe pripravljene jedi		1	5-10
Mandlji, orehi, pinjole, praženi		4	3-15
Pokovka		5	3-4

16.2 PerfectCook Sensor

S to funkcijo lahko hrano pogrevate, počasi kuhate, kuhate, kuhate v loncih na pritisk ali cvrete v loncu z veliko olja pri nadzorovani temperaturi.

Za uporabo te funkcije potrebujete brezžični senzor kuhanja za brezžično kuhanje.

Ta funkcija je na voljo za vsa kuhališča z brezžičnim senzorjem kuhanja na običajni posodi.

Temperaturne stopnje

Temperaturne stopnje za pripravo jedi.

Sto- pnja	Tempe- ratura	Funkcije	Posoda
1	70 °C	Pogrevanje in ohranjanje toplote	
2	90 °C	Priprava	
3	100 °C	Zavretje	
4	120 °C	Kuhanje v loncu na pritisk	
5	180 °C	Cvrenje	

Opombe glede funkcije PerfectCook Sensor

- Brezžični senzor kuhanja meri temperaturo tekočine skozi silikonsko dno, nameščeno na posodi. Za pravilno merjenje mora tekočina, katere temperaturo merite, v celoti prekrivati silikonsko dno.
- Okvir brezžičnega sensorja kuhanja in silikonsko dno, nameščeno na posodo, morata biti popolnoma suha, preden začnete kuhati.
- V teku priprave ne odstranjujte brezžičnega sensorja kuhanja. Po pripravi senzor previdno odstranite, ker je senzor lahko vroč.
- Da prihranite energijo, uporabite pokrovko.
- Posodo namestite tako, da je brezžični senzor kuhanja obrnjen proti stranski zunanji površini kuhalne plošče.
- Brezžičnega sensorja kuhanja nikoli ne usmerite proti drugi vroči posodi, da preprečite pregrevanje.

Vklop PerfectCook Sensor

Zahteva: Povežite brezžični senzor kuhanja.

1. Brezžični senzor kuhanja namestite na posodo.
2. Posodo z zadostno količino tekočine postavite na zeleno kuhališče in jo pokrijte s pokrovko.
3. Izberite kuhališče, na katerem se nahaja posoda z brezžičnim senzorjem kuhanja.
4. Dotaknite se menu in izberite PerfectCook Sensor.
5. Nato se dotaknite sredine brezžičnega sensorja kuhanja.
6. Izberite ustrezno temperaturno stopnjo za jed, ki jo želite pripraviti.
 - ✓ Funkcija je vklopljena.
 - ✓ Temperaturna stopnja in svetita. Prikaz temperature čedalje močneje sveti rdeče, dokler voda ali olje ne doseže ustrezne temperature, da lahko dodate jed, ki jo želite pripraviti. Oglasi se zvočni signal.
7. Po zvočnem signalu odstranite pokrovko in dodajte jed. Kuhajte s pokrito pokrovko.

Izklop PerfectCook Sensor

1. Izberite kuhališče.
2. Nastavite na 0.
- ✓ Funkcija je izklopljena.
3. Da zapustite PerfectCook Sensor, se dotaknite menu in preklopite na drug način kuhanja.

Priporočila za kuhanje z PerfectCook Sensor

Naslednja preglednica vsebuje idealno temperaturno stopnjo za izbrane jedi. ™ °C in ☹ min sta odvisna od količine, stanja in kakovosti živil.

Pogrevanje in ohranjanje toplote

	™ °C	☹ min
Pogrevanje golaža	70	10-20
Segrevanje kuhanega vina	70	5-15

- Počasno kuhanje

	™ °C	☹ min
--	------	-------

Meso

Klobasice	90	10-20
-----------	----	-------

Riba

Dušena riba	90	15-20
-------------	----	-------

Jajčne jedi

Poširana jajca	90	2-5
----------------	----	-----

Krompir

Krompirjevi cmoki	90	30-40
-------------------	----	-------

Testenine in žita

Riž	90	25-35
Predkuhan riž	90	25-35
Polnozrnat riž	90	45-55
Riž, basmati, tajski	90	8-12
Divji riž	90	20-30
Polenta	90	3-8
Zdrobova kaša	90	5-10

Juhe

Kreme iz vrečke	90	10-15
-----------------	----	-------

Sladica

Mlečni riž	90	40-50
Ovsena kaša	90	10-15
Čokoladni puding	90	3-5

Druge

Mleko	90	3-10
-------	----	------

- Kuhanje

	™ °C	☹ min
--	------	-------

Meso

Mesni cmok	100	20-30
Kokoš	100	60-90
Teletina	100	60-90

Jajčne jedi

Kuhana jajca	100	5-10
--------------	-----	------

Zelenjava in stročnice

Brokoli	100	10-20
---------	-----	-------

	™ °C	☹ min
Cvetača	100	10-20
Brstični ohrov	100	30-40
Stročji fižol	100	15-30
Čičerika	100	60-90
Grah	100	15-20
Leča	100	45-60

Krompir

Njoki	100	3-6
Krompir, kuhan	100	30-45
Sladki krompir	100	30-45

Testenine in žita

Testenine iz pšenice durum	100	7-10
Sveže testenine	100	3-5
Polnozrnat testenine	100	7-10
Testenine iz pšenice durum, polnjene	100	15-20
Sveže testenine, polnjene	100	5-8
Kvinoja	100	10-12

Juhe

Domače mesne juhe	100	60-90
Instant juhe	100	5-10

Sladica

Kompot	100	15-25
--------	-----	-------

Globoko zamrznjeni izdelki

Stročji fižol	100	15-30
---------------	-----	-------

Kuhanje v loncu na pritisk

	™ °C	☹ min
--	------	-------

Meso

Kokoš	120	15-25
Teletina	120	15-25

Zelenjava in stročnice

Zelenjava	120	3-6
Čičerika	120	25-35
Leča	120	10-20
Fižol	120	25-35

Krompir

Krompir	120	10-20
Sladki krompir	120	10-20

Testenine in žita

Riž	120	6-8
Polnozrnat riž	120	12-18

Juhe

Domača mesna juha	120	20-30
-------------------	-----	-------

Cvrenje z veliko olja

Uporabite pokrovko, da segrejete olje, in jo odstranite, da spečete jed.

	™ °C	☹ min
--	------	-------

Meso

Kosi piščanca	180	10-15
---------------	-----	-------

	⌘ °C	⊖ min
Mesni cmok	180	10-15
Riba		
Riba v pivskem testu, panirana	180	10-15
Zelenjava in stročnice		
Zelenjava v pivskem testu, panirana	180	4-8
Šampinjoni, panirani ali v pivskem testu	180	4-8
Sladica		
Različne vrste krofov	180	5-10
Globoko zamrznjeni izdelki		
Ocvrt krompirček	180	4-8

16.3 Brežični senzor kuhanja

Za uporabo PerfectCook Sensor morate nabaviti brezžični senzor kuhanja.

Brezžični senzor kuhanja lahko kupite na pooblaščenem servisu, v naši spletni trgovini ali v specializirani trgovini www.bosch-home.com.

Povezava brezžičnega sensorja kuhanja

Upoštevajte navodila v nadaljevanju, da povežete brezžični senzor kuhanja z upravljalnim poljem:

1. Odpiranje osnovnih nastavitvev → *Stran 21*
2. Izberite nastavev sensorja kuhanja in izberite možnost „Dodaj nov senzor kuhanja“.
3. V 30 sekundah se na kratko dotaknite sredine brezžičnega sensorja kuhanja.
 - Čez nekaj sekund se na zaslonu prikaže rezultat povezave med sensorjem kuhanja in upravljalnim poljem.

Rezultat	
✓ Brezhibna povezava	PerfectCook Sensor je na voljo.
⚠ Napačna povezava	Napaka v komunikaciji <ul style="list-style-type: none"> ▪ Ponovite postopek povezave. Če je rezultat še vedno ⚠, obvestite pooblaščen servis.

Rezultat	
⚠ Napačna povezava	Napaka v komunikaciji <ul style="list-style-type: none"> ▪ Napaka v komunikaciji Bluetooth. Ponovite postopek povezave. ▪ V 30 sekundah po izbiri kuhališča se niste dotaknili sredine brezžičnega sensorja kuhanja. Ponovite postopek povezave. ▪ Baterija brezžičnega sensorja kuhanja je prazna. Zamenjajte baterijo, ponastavite brezžični senzor kuhanja in ponovite postopek povezave.

Ponastavitev brezžičnega sensorja kuhanja

1. Za pribl. 8–10 sekund na kratko pritisnite na sredino brezžičnega sensorja kuhanja.
 - ✓ Med tem postopkom LED brezžičnega sensorja kuhanja trikrat zasveti.
 - ✓ Ponastavitev se začne, ko LED tretjič zasveti.
2. Zdaj ne pritiskajte več na sredino brezžičnega sensorja kuhanja.
 - ✓ Takoj ko LED ugasne, je brezžični senzor kuhanja ponastavljen.
3. Ponovite postopek povezave od 2. točke dalje.

Nastavitev vrelišča

Vrelišče je odvisno od nadmorske višine vašega bivališča. Če voda vre premočno ali prešibko, lahko nastavite vrelišče. V ta namen:

✓

→ "Osnovne nastavitve", *Stran 21* izberite nastavev „Nastavitev vrelišča“.

Osnovna nastavev je standardno nastavljena na 200–400 m. Če prebivate na tej nadmorski višini, vrelišča ni treba nastaviti. V nasprotnem primeru izberite nastavev, ki ustreza nadmorski višini vašega bivališča.

Opomba: Za učinkovito kuhanje zadošča temperatura 3/100 °C. Za močnejše kuhanje izberite nižjo nadmorsko višino.

17 Brežični senzor kuhanja

Za uporabo PerfectCook Sensor morate nabaviti brezžični senzor kuhanja.

Brezžični senzor kuhanja lahko kupite na pooblaščenem servisu, v naši spletni trgovini ali v specializirani trgovini www.bosch-home.com.

17.1 Obseg dobave

Ko vzamete vse dele iz embalaže, preverite, ali so se med transportom poškodovali in ali je dobava popolna.

- **A** Brežični senzor kuhanja
- **B** Silikonska nalepka

- **C** Šablona

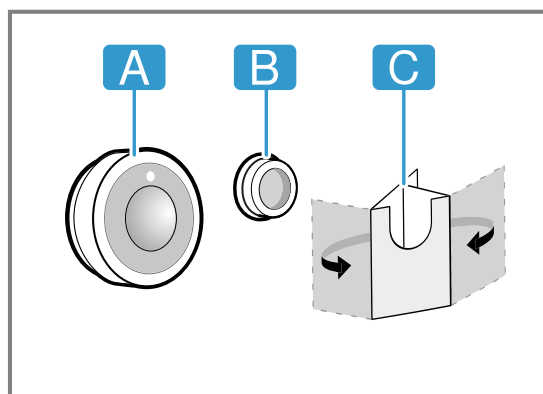

17.2 Namestitev silikonske nalepke

Senzor kuhanja je na posodo pritrjen s silikonsko nalepko. Za namestitev na posodo:

1. Mesto na posodi, na katero jo boste prilepili, ne sme biti mastno. Posodo očistite, jo dobro posušite in mesto, kamor boste prilepili nalepko, zdrgnite, npr. z alkoholom.
2. S silikonske nalepke odstranite zaščitno folijo. S pomočjo priložene šablone prilepите silikonsko nalepko v ustrezni višini na zunanjo stran posode.

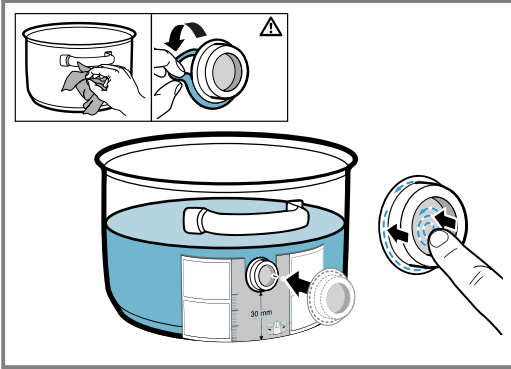

3. Pritisnite na celotno površino in na sredino silikonske nalepke.
4. Lepilo naj se eno uro suši. V tem času posode ne uporabljajte ali pomivajte.

Opomba: Če se silikonska nalepka odlepi, uporabite novo. Po potrebi lahko komplet petih silikonskih nalepk kupite v specializiranih trgovinah, na našem pooblaščenem servisu ali na naši uradni spletni strani www.bosch-home.com, pri čemer navedite kataloško številko 17007119.

Vsa lepila se sčasoma razgradijo, če jih shranjujete. Da to preprečite, silikonska dna namestite na posode, takoj ko jih prejmete.

17.3 Namestitev brezžičnega senzora kuhanja

1. Prepričajte se, da je silikonska nalepka popolnoma suha, preden namestite senzor kuhanja.
2. Senzor kuhanja na silikonsko nalepko namestite tako, da se ji popolnoma prilega.

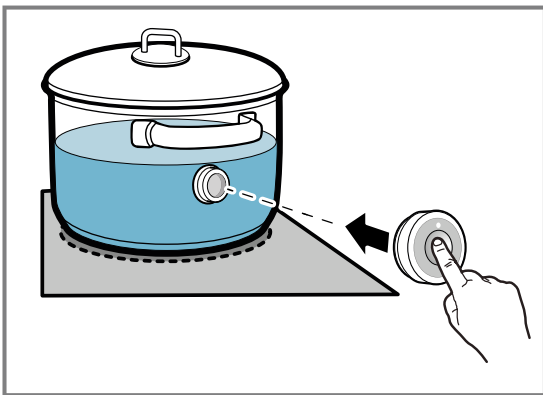

17.4 Menjava baterije

Če LED na brezžičnem senzoru kuhanja ob pritisku ne zasveti, je baterija prazna. Menjava baterije:

1. Snemite silikonski pokrov s spodnjega dela ohišja senzora kuhanja in odvijte vijaka z izvijačem.

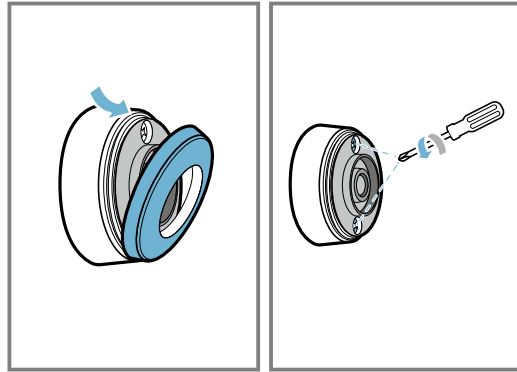

2. Odprite pokrov senzora kuhanja in vzemite baterijo iz podstavka.

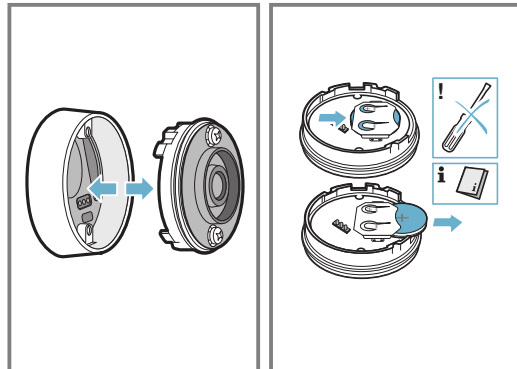

3. Vstavite novo baterijo in pri tem upoštevajte navodila glede polov baterije. Uporabljajte zgolj visokokakovostne baterije tipa CR2032.

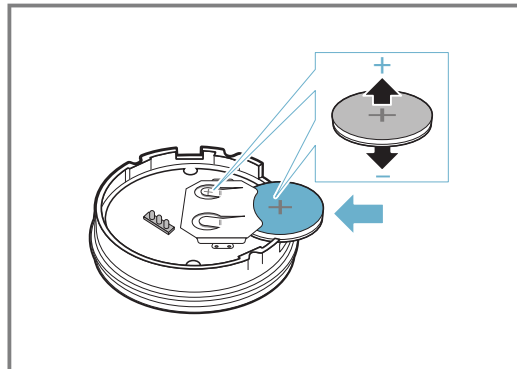

Opomba: Za odstranjevanje baterije ne uporabljajte kovinskih predmetov. Ne dotikajte se točk za priključitev baterije.

4. Zaprite zapiralo senzorja kuhanja. Odprtine za vijake na zapiralu se morajo prekrivati z vdolbinami na spodnjem delu ohišja. Vijaka zategnite z izvijačem in pritrdite silikonski pokrov na spodnji del ohišja senzorja kuhanja.

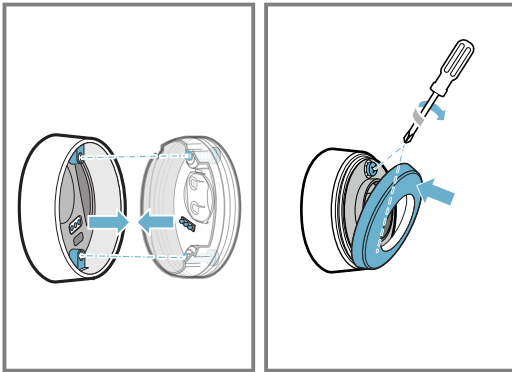

17.5 Čiščenje

Senzor kuhanja

Čistite z vlažno krpo. Ne polagajte v pomivalni stroj in ne močite.

Če senzorja kuhanja ne uporabljate, ga odstranite s posode in shranite na čistem in varnem prostoru, ločeno od virov toplote.

Silikonska nalepka

Senzor kuhanja pred namestitvijo očistite in osušite. Primerno za pomivanje v pomivalnem stroju.

Opomba: Posode s silikonsko nalepko ne pustite dlje časa v milnici.

Okence brezžičnega senzorja kuhanja

Okence naj bo vedno čisto in suho. Pomembno:

1. Redno odstranjujte umazanijo in sledi maščobe.

2. Za čiščenje uporabite mehko krpo ali vatirano paličico in čistilo za steklo.

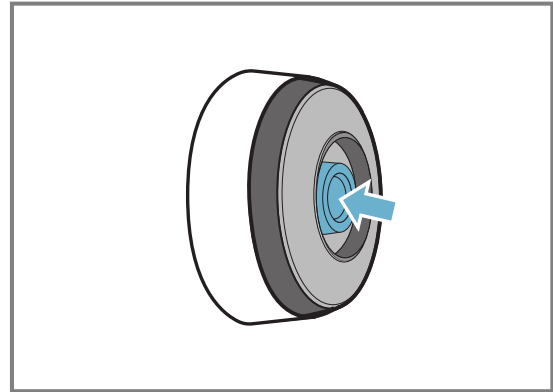

Opombe

- Za čiščenje kuhalne plošče ne uporabljate trdih in grobih predmetov, npr. ščetk ali grobih gobic in abrazivnih sredstev.
- Okenca brezžičnega senzorja kuhanja se ne dotikajte s prsti, da ga ne umažete ali opraskate.

17.6 Izjava o skladnosti

BSH Hausgeräte GmbH izjavlja, da aparat s funkcijo brezžičnega senzorja kuhanja ustreza temeljnim zahtevam in drugim veljavnim predpisom direktive 2014/53/EU.

Podrobna izjava o skladnosti z direktivo RED se nahaja na www.bosch-home.com na proizvodni strani vašega aparata v rubriki Dodatni dokumenti.

Logotipi in znamka Bluetooth® so registrirane blagovne znamke in last podjetja Bluetooth SIG, Inc. Vsakršna uporaba teh znamk s strani BSH Hausgeräte GmbH je licenčna. Vse druge blagovne znamke in trgovska imena so last ustreznih podjetij.

18 Pomočnik za jedi

S to funkcijo lahko pripravljate vse vrste jedi. Aparat za vas izbere optimalno nastavitvev.

Recepti funkcije PerfectCook Sensor so na voljo šele po priključitvi na brezžični senzor kuhanja.

18.1 Vklop pomočnika za jedi

1. Izberite kuhališče.
2. Dotaknite se menu in izberite .

3. Izberite zeleno skupino programov in jed.
4. Sledite navodilom na zaslonu.

18.2 Zaključek pomočnika za jedi



1. Izberite kuhališče.
 2. Dotaknite se menu in preklopite na drug način kuhanja.
- ✓ Funkcija je izklopljena.

19 Otroško varovalo

Kuhalna plošča ima otroško varovalo. Z njim preprečite, da bi otroci vklopili kuhhalno ploščo.

19.1 Vklop Otroško varovalo

Zahteva: Vsa kuhališča morajo biti izklopljena.

1. Dotaknite se .
 2. Dotaknite se  in sledite navodilom na zaslonu.
- ✓ Kuhalna plošča je zaklenjena.

19.2 Izklop Otroško varovalo

- ▶ Upoštevajte navodila na zaslonu.
- ✓ Zapora je odpravljena.

19.3 Samodejno otroško varovalo

Otroško varovalo lahko tudi samodejno aktivirate ob vsakem izklopu kuhhalne plošče. Kako vklopite in izklopite to funkcijo, je opisano v poglavju Osnovne nastavitve → *Stran 21*.

20 Zaščita pri brisanju

S to funkcijo lahko upravljajno polje zaklenete, da ga očistite in pri tem nehote ne spremenite nastavitvev. Zapora ne učinkuje na glavno stikalo.

20.1 Vklop Zaščita pri brisanju

- ▶ Dotaknite se . Oglasi se zvočni signal.
- ✓ Upravljajno polje je 30 sekund zaklenjeno.

- ✓ Po 30 sekundah se oglasi zvočni signal in upravljajno polje se odklene.

20.2 Izklop Zaščita pri brisanju

Da funkcijo predčasno prekinete, sledite navodilom na zaslonu.

21 Posamezni varnostni izklop

Če kuhališče dalj časa deluje in ne spremenite nobene nastavitve, se vklopi varnostna funkcija. Na zaslonu se prikaže sporočilo in kuhališče se ne segreva več.

Da izklopite prikaz in ponovno nastavite kuhališče, se dotaknite poljubne tipke.

22 Osnovne nastavitve

Osnovne nastavitve aparata lahko prilagodite svojim potrebam.

22.1 Pregled osnovnih nastavitvev

Nastavitev	Opis in možnosti
Jezik	Spremenite jezik na zaslonu aparata.
Home Connect	S to funkcijo lahko aparat povežete z domačim omrežjem in mobilno napravo.
Krmiljenje nape prek kahalne plošče	S to funkcijo lahko določene funkcije nape krmilite prek kahalne plošče.
Zvočni signali	S to funkcijo lahko izberete opozorilne zvoke, ki naj jih aparat oddaja.
Trajanje opozorilnega signala	S to funkcijo lahko spremenite trajanje opozorilnega signala.
Zvoki tipk	S to funkcijo lahko izberete, ali naj aparat oddaja zvoke, ko se dotaknete tipk na zaslonu na dotik.
Svetlost zaslona	Spremenite osvetlitev zaslona.
FlexInduction	S to funkcijo lahko nastavite način vklopa funkcije po vklopu kahalne plošče: dve neodvisni kuhališči ali eno samo kuhališče.
MoveMode	S to funkcijo lahko spremenite prednastavljene stopnje moči na treh območjih kuhališča Flex Zone.
Otroško varoval	S to funkcijo lahko samodejno zaklenete kahalno ploščo in tako preprečite, da bi otroci brez dovoljenja uporabljali aparat.
Hitra izbira	S to funkcijo lahko prek glavnega zaslona hitro vklopite stopnjo moči.
Logotip znamke	S to funkcijo lahko nastavite, ali naj se ob vklopu kahalne plošče prikaže logotip znamke.

Nastavitev	Opis in možnosti
ReStart	S to funkcijo lahko nastavite, kako dolgo naj si aparat zapomni nazadnje uporabljene nastavitve, ko aparat izklopite.
Omejitev moči	S tem lahko po potrebi omejite skupno moč kahalne plošče glede na lastnosti vaše električne napeljave. Razpoložljive nastavitve so odvisne od največje moči kahalne plošče. Natančne podatke najdete na tipski ploščici. Ko je funkcija vklopljena in kahalna plošča doseže nastavljeno omejitev moči, se prikaže _ in ne morete izbrati višje stopnje moči.
Prikaz porabe energije	Prikazuje skupno porabo energije od vklopa do izklopa kuhališča v kWh. Natančnost prikaza je med drugim odvisna od kakovosti napetosti električnega omrežja.
Senzor kuhanja	Dodajanje novega brezžičnega senzorja kuhanja.
Nastavitev vrelišča	Vnesite nadmorsko višino svojega bivališča, da omogočite natančnejše delovanje senzorja kuhanja.
Preizkus posode	S to funkcijo lahko preizkusite kakovost posode.
Informacije o aparatu	S to funkcijo lahko prikličete informacije o aparatu.
Tovarniške nastavitve	Vse nastavitve ponastavite na tovarniške nastavitve.

22.2 Priklic osnovnih nastavitvev

Zahteva: Vsa kuhališča morajo biti izklopljena.

1. Dotaknite se .
2. Za pomikanje po nastavitvah, ki so na voljo, potegnite s prstom.
3. Za priklic podmenija in izbiro zelene možnosti se dotaknite nastavitve.

Da se vrnete v prejšnji meni, se znotraj podmeni-
jate dotaknite **◀**.

4. Preden zaprete osnovne nastavitve, na zaslonu za potrditev shranite ali prekinite nastavitve.
5. Za izhod se dotaknite **✕**.

23 Preizkus posode

Kakovost posode močno vpliva na hitrost in rezultat postopka kuhanja.

S to funkcijo lahko preizkusite kakovost posode.

Pred preizkusom se prepričajte, da se velikost dna posode ujema z velikostjo uporabljenega kuhališča.

Dostop poteka prek osnovnih nastavitvev. → *Stran 21*

23.1 Izvedba Preizkus posode

Prilagodljivo kuhališče je nastavljeno kot eno kuhališče, tako da preizkusi samo eno posodo.

1. Posodo pri sobni temperaturi napolnite s pribl. 200 ml vode in jo postavite na sredino kuhališča, ki se najbolje prilega velikosti dna posode.
 2. Prikličite osnovne nastavitve in izberite možnost Preizkus posode.
 3. Sledite navodilom na zaslonu.
- ✓ Čez 10 sekund se na prikazu kuhališč prikaže rezultat.

Opomba: Za vklop funkcije se pomaknite nazaj na meni osnovnih nastavitvev in izberite Preizkus posode.

24 Home Connect

Ta aparat je možno priklopiti na internetno omrežje. Svoj aparat povežite z mobilno končno napravo, da boste lahko upravljali funkcije prek aplikacije Home Connect, prilagajali osnovne nastavitve ali nadzorovali trenutno stanje delovanja.

Storitve Home Connect niso na voljo v vsaki državi.

Razpoložljivost funkcije Home Connect je odvisna od razpoložljivosti storitev Home Connect v vaši državi. Informacije so vam na voljo na: www.home-connect.com. Aplikacija Home Connect vas vodi skozi celotni postopek prijave. Da izvedete nastavitve, sledite navodilom v aplikaciji Home Connect.

Nasveti

- Upoštevajte priloženo dokumentacijo Home Connect.
- Upoštevajte tudi napotke v aplikaciji Home Connect.

Opombe

- Upoštevajte varnostne napotke v teh navodilih za uporabo in zagotovite, da bodo upoštevani tudi, ko aparat upravljate prek aplikacije Home Connect. → "*Varnost*", *Stran 2*
- Kuhalne plošče niso namenjene nenadzorovani uporabi. Nadzirajte postopek kuhanja.
- Upravljanje na aparatu ima vedno prednost. V tem času upravljanje prek aplikacije Home Connect ni mogoče.
- Ko je aparat povezan in v stanju pripravljenosti, porabi največ 2 W.

24.1 Nastavitev Home Connect

Zahteve

- Aparat je priključen na električno omrežje in vklopljen.
- Imate mobilno napravo s trenutno različico operacijskega sistema iOS ali Android, npr. pametni telefon.
- Mobilna naprava in aparat se nahajata v dosegu signala WLAN vašega domačega omrežja.

1. Prenesite aplikacijo Home Connect.



2. Odprite aplikacijo Home Connect in skenirajte naslednjo QR kodo.



3. Sledite navodilom v aplikaciji Home Connect.

24.2 Pregled nastavitvev Home Connect

V osnovnih nastavitvah vaše kuhalne plošče lahko za Home Connect prilagodite nastavitve in omrežne nastavitve.

Kuhalna plošča prikazuje nastavitvev "Nastavitve s pomočnikom", če kuhalna plošča ni povezana z domačim omrežjem. Vse druge nastavitve kuhalna plošča prikaže samo, če je povezava z domačim omrežjem že vzpostavljena.

Nastavitev	Opis in možnosti
Nastavitev s pomočnikom	Kuhalno ploščo lahko samodejno ali ročno prijavite v domačem omrežju. <ul style="list-style-type: none"> Nastavitev s pomočnikom (samodejna povezava z domačim omrežjem).¹ Nastavitev s pomočnikom: ni funkcije WPS (ročna prijava v domačem omrežju).
Povezava z aplikacijo	Kuhalno ploščo lahko povežete z enim ali več računi Home Connect.
Nastavitev v aplikaciji	<ul style="list-style-type: none"> Izklopljeno: v aplikaciji se prikaže izključno trenutno stanje kuhalne plošče. Vklopljeno¹: nastavitve kuhanja lahko pošljete iz aplikacije na kuhhalno ploščo. Poslane nastavitve kuhanja morate potrditi na kuhalni plošči.
Wi-Fi	Brezžični modul kuhalne plošče lahko izklopite in tako prekinete povezavo z WLAN. <ul style="list-style-type: none"> Deaktivirano: brezžični modul izklopljen. Aktivirano¹: brezžični modul povezan.
Prekinitev povezave z omrežjem	Shranjene povezave z domačim omrežjem lahko izbrišete. Povezava z omrežjem se izbriše tudi takrat, ko kuhhalno ploščo ponastavite na tovarniške nastavitve.
Informacije o aparatu	Prikažete lahko informacije o Home Connect in o omrežju.

¹ Tovarniška nastavitve

24.3 Simbol WLAN

Prikaz WLAN v glavnem pogledu se spremeni glede na stanje in kakovost povezave in na razpoložljivost strežnika Home Connect.

Če simbol pritisnete za najmanj 2 sekundi, se na zaslonu prikaže opis tega simbola.

24.4 Sprememba nastavitve v aplikaciji Home Connect

Z aplikacijo Home Connect lahko spreminjate nastavitve za kuhališča in jih pošljete kuhalni plošči.

Zahteve

- Kuhalna plošča je povezana z domačim omrežjem in z aplikacijo Home Connect.
- Da lahko nastavljate kuhhalno ploščo v aplikaciji Home Connect, mora biti vklopljena osnovna nastavitve "Nastavitve v aplikaciji". Tovarniško je ta osnovna funkcija vklopljena. Če je prenos nastavitve deaktiviran, se v aplikaciji Home Connect prikažejo izključno stanja delovanja kuhalne plošče.

- Nastavitve izvedite v aplikaciji Home Connect in jo pošljete kuhalni plošči. Sledite navodilom v aplikaciji Home Connect.

Nastavitve, ki jih pošljete iz aplikacije Home Connect kuhalni plošči, morate potrditi na kuhalni plošči.

- ✓ Ko so nastavitve za kuhanje posredovane posameznemu kuhališču, se na zaslonu prikaže sporočilo.
- Da potrdite nastavitve, se dotaknite "Prezemi".
 - Da prekličete nastavitve, se dotaknite "Zavrzi".

24.5 Posodobitev programske opreme

S funkcijo Posodobitev programske opreme se programska oprema vašega aparata posodobi, npr. za optimizacijo, odpravo napak, varnostne posodobitve in dodatne funkcije in storitve.

Pogoj za to je, da ste registriran uporabnik Home Connect, da ste povezani na svojo mobilno napravo in da ste povezani s strežnikom Home Connect. Takoj ko je posodobitev programske opreme na voljo, vas aplikacija Home Connect o tem obvesti in prek aplikacije lahko zaženete posodobitev programske opreme. Po uspešnem prenosu lahko prek aplikacije Home Connect zaženete namestitev, če se nahajate v domačem omrežju WLAN (WiFi). Po uspešni namestitvi vas aplikacija Home Connect o tem obvesti.

Opombe

- Posodobitev programske opreme poteka v dveh korakih.
 - Prvi korak je prenos.
 - Drugi korak je namestitev na vaš aparat.
- Med prenosom lahko aparat še naprej uporabljate. Odvisno od osebnih nastavitve v aplikaciji lahko prenos programske opreme poteka tudi samodejno.
- Namestitev traja nekaj minut. Med namestitvijo aparata ne morete uporabljati.
- V primeru varnostne posodobitve priporočamo, da namestitev opravite čimprej.

24.6 Daljinska diagnoza

Pooblaščen servis lahko z daljinsko diagnostiko dostopa do vašega aparata, če jim sporočite, da si to želite, če je vaš aparat povezan s strežnikom Home Connect in če je daljinska diagnostika v državi, v kateri uporabljate aparat, na voljo.

Nasvet: Več informacij in podatke o razpoložljivosti daljinske diagnostike v vaši državi najdete na strani za servis/pomoč na lokalni spletni strani: www.home-connect.com.

24.7 Varstvo podatkov

Upoštevajte napotke glede varstva podatkov.

Pri prvi povezavi vašega aparata z domačim omrežjem, ki je povezano z internetom, aparat strežniku Home Connect posreduje naslednje kategorije podatkov (prva registracija):

- Enoznačna označitev aparata (sestavljena iz ključev aparata in naslova MAC vgrajenega komunikacijskega modula Wi-Fi).
- Varnostni certifikat komunikacijskega modula Wi-Fi (za informacijsko tehnično zaščito povezave).
- Aktualna verzija programske in strojne opreme vašega aparata.
- Status morebiti predhodno izvedene ponastavitve tovarniških nastavitvev.

Ta prva registracija pripravi koriščenje funkcij Home Connect in je potrebna šele v trenutku, v katerem želite prvič koristiti funkcije Home Connect.

Opomba: Upoštevajte, da se lahko funkcije Home Connect uporabljajo le v povezavi z aplikacijo Home Connect. Informacije o varstvu podatkov lahko preverite v aplikaciji Home Connect.

25 Krmiljenje nape prek kuhalne plošče

Če kuhalna plošča in napa omogočata Home Connect, aparata povežite v aplikaciji Home Connect. V ta namen oba aparata povežite z Home Connect in sledite navodilom v aplikaciji.

Opombe

- Upravljanje na napi ima vedno prednost. V tem času upravljanje nape prek kuhalne plošče ni mogoče.
- Povezavo z napo lahko vzpostavite samo prek aplikacije Home Connect. Drugi načini povezovanja niso več podprti.

25.1 Ponastavitev nastavitvev Home Connect

Če pride do težav pri povezovanju aparata z domačim omrežjem WLAN (Wi-Fi) ali če želite prijaviti aparat v drugo domače omrežje WLAN (Wi-Fi), lahko nastavitve Home Connect ponastavite.

Opomba: Ko ponastavite nastavitve Home Connect, se prekine tudi povezava z morebitno povezano napo.

- Za odpiranje osnovnih nastavitvev se dotaknite .
- Izberite nastavitvev "Krmiljenje nape".
- Dotaknite se "Prekini povezavo".

25.2 Krmiljenje nape prek kuhalne plošče

V osnovnih nastavitvah kuhalne plošče lahko nastavite delovanje nape glede na vklop in izklop kuhalne plošče ali posameznih kuhališč.

25.3 Pregled nastavitvev krmiljenja nape

V osnovnih nastavitvah kuhalne plošče lahko nastavite delovanje nape glede na vklop in izklop kuhalne plošče ali posameznih kuhališč.

Nastavitve so prikazane na zaslonu samo, ko je aparat povezan z napo.

Nastavitvev ¹	Izbira	Opis
Krmiljenje prezračevalnega sistema (samodejni vklop)	<ul style="list-style-type: none"> Izklopljeno – napo morate po potrebi vklopiti ročno. Vklopljeno s samodejnim delovanjem² – napa se vklopi v načinu samodejnega delovanja, ko vklopite kuhališče. Vklopljeno s standardnim delovanjem – napa se vklopi na določeni stopnji, ko vklopite kuhališče. 	Lahko nastavite, ali se prezračevalni sistem vklopi in kako, ko vklopite kuhalno ploščo.
Naknadno delovanje ventilatorja	<ul style="list-style-type: none"> Prezračevanje izklopljeno. Vklop v samodejnem načinu.² Vklopljeno s standardnim zamikom izklopa ventilatorja. Brez spremembe nastavitvev prezračevalnega sistema, ko izklopite kuhalno ploščo. 	Lahko nastavite, ali se prezračevalni sistem deluje naprej in kako, ko izklopite kuhalno ploščo.

¹ Odvisno od opreme aparata



² Tovarniška nastavitvev (se lahko razlikuje glede na tip aparata)

Prek upravljalnih elementov kuhalne plošče lahko izvedete nadaljnje nastavitve.

Nastavitev ventilatorja

- V statusni vrstici se dotaknite .
- V nastavitvenem območju izberite stopnjo ventilatorja.



Izbirate lahko med stopnjami 1, 2 in 3.

Da nastavite intenzivni način, se dotaknite **boost**  ali .

Izklop ventilatorja

- V statusni vrstici se dotaknite .
- Izberite stopnjo ventilatorja 0.

Vklop samodejnega delovanja

- V statusni vrstici se dotaknite .
 - V nastavitvenem območju se dotaknite **auto**  .
- ✓ auto sveti rdeče.
 - ✓ Ko nastane para, se ventilator samodejno vklopi.

Izklop samodejnega delovanja

- V statusni vrstici se dotaknite .
- Izberite stopnjo ventilatorja 0.

Nastavitev osvetlitve nape

Luč v napi lahko vklopite in izklopite prek upravljalnega polja kuhalne plošče.

- Da izklopite osvetlitev, se v statusni vrstici dotaknite .

Nastavitev ¹	Izbira	Opis
Samodejni vklop luči	<ul style="list-style-type: none"> ▪ Izklopljeno ▪ Vključeno² – osvetlitev se vklopi, ko vklopite kuhalno ploščo. 	Lahko nastavite, ali se osvetlitev nape samodejno vklopi skupaj s kuhalno ploščo.
Samodejni izklop luči	<ul style="list-style-type: none"> ▪ Izklopljeno² ▪ Vključeno – osvetlitev se izklopi, ko izklopite kuhalno ploščo. 	Lahko nastavite, ali se osvetlitev nape samodejno izklopi skupaj s kuhalno ploščo.
Prekinitev povezave	-	S to nastavitvijo ponastavite shranjene povezave z domačim omrežjem in napa.

¹ Odvisno od opreme aparata
² Tovarniška nastavitve (se lahko razlikuje glede na tip aparata)

26 Čiščenje in nega

Da bo vaš aparat dolgo časa brezhibno deloval, ga skrbno čistite in negujte.

26.1 Čistilna sredstva

Primerna čistila ali strgala za steklokeramiko lahko kupite na pooblaščenem servisu, v trgovini ali v spletni trgovini www.bosch-home.com.

POZOR!

Neustrezna čistilna sredstva lahko poškodujejo površine aparata.

- ▶ Ne uporabljajte neustreznih čistilnih sredstev.
- ▶ Ne uporabljajte čistilnih sredstev dokler je kuhalna plošča še vroča. To lahko povzroči sledi v površini aparata.

Neprimerna čistila

- Nerazredčeno pomivalno sredstvo
- Čistilo za pomivalni stroj
- Abrazivna sredstva
- Ostra čistilna sredstva, kot so razpršilo za čiščenje pečice in odstranjevalci madežev
- Abrazivne gobice
- Visokotlačni čistilniki in parni čistilniki

26.2 Čiščenje kuhalne plošče

Kuhalno ploščo očistite po vsaki uporabi, da se ostanki jedi ne zapečejo.

Zahteva: Kuhalna plošča mora biti hladna. Samo če nastanejo madeži od sladkorja, riževga škroba, plastike ali aluminijaste folije, ne pustite, da se kuhalna plošča ohladi.

1. Grobo umazanijo odstranite s strgalom za steklokeramiko.
2. Kuhalno ploščo očistite s čistilom za steklokeramiko. Upoštevajte navodila za čiščenje na embalaži čistila.

Nasveti

- S posebno gobico za steklokeramiko lahko dosežete dober rezultat čiščenja.
- Če je dno posode čisto, ostane površina kuhalne plošče v dobrem stanju.

26.3 Čiščenje okvirja kuhalne plošče

Če so po uporabi na okvirju kuhalne plošče umazanija ali madeži, jih očistite.

Opomba: Ne uporabljajte strgal za steklo.

1. Okvir kuhalne plošče očistite z vročo milnico in mehko krpo. Nove gobaste krpe pred uporabo temeljito izperite.
2. Osušite z mehko krpo.

27 Odpravljanje motenj

Manjše motnje na aparatu lahko odpravite sami. Preverite informacije za odpravljanje motenj, preden se obrnete na pooblaščen servis. Tako se izognete nepotrebni stroškom.

⚠ OPOZORILO – Nevarnost poškodb!

Nestrokovna popravila so nevarna.

- ▶ Popravila stroja sme izvajati le izšolano strokovno osebje.
- ▶ Če je stroj pokvarjen, pokličite storitveni servis za stranke.
→ "Servisna služba", Stran 28

⚠ OPOZORILO – Nevarnost električnega udara!

Nestrokovna popravila so nevarna.

- ▶ Popravila aparata sme izvajati samo izšolano strokovno osebje.
- ▶ Za popravilo aparata je dovoljeno uporabljati samo originalne nadomestne dele.
- ▶ Če je omrežni priključni kabel ali priključni kabel aparata poškodovan, ga morate zamenjati s posebnim omrežnim priključnim kablom ali priključnim kablom aparata, ki je na voljo pri proizvajalcu oziroma njegovi servisni službi.

27.1 Opozorila

Če se pojavi težava, se na zaslonu samodejno prikažejo navodila, opozorila ali sporočila o napakah. Da odpravite težavo, sledite navodilom na zaslonu na dotik. Po potrebi se obrnite na pooblaščen servis in natančno navedite kodo napake.

Opombe

- Če pride do napake, se aparat ne preklopi v stanje pripravljenosti.
- Za zaščito elektronskih sestavnih delov aparata pred pregrevanjem ali preveliko napetostjo lahko kuhalna plošča začasno zmanjša stopnjo moči.

27.2 Navodila na zaslonu

Napaka	Vzrok in odprava napak
Kuhalne plošče ni mogoče vklopiti.	Električno napajanje je prekinjeno. <ul style="list-style-type: none"> ▶ Z drugimi električnimi aparati preverite, če je prišlo do izpada električnega toka. Aparat ni priključen v skladu z vezalno shemo. <ul style="list-style-type: none"> ▶ Aparat priključite v skladu z vezalno shemo. Motnja elektronike <ul style="list-style-type: none"> ▶ Če motnje ni mogoče odpraviti, obvestite pooblaščen servis.
Zaslon na dotik se ne odziva ali je blokiran.	Upravljalno polje je vlažno ali pa je na njem predmet. <ul style="list-style-type: none"> ▶ Osušite upravljalno polje ali odstranite predmet.
Stopnje kuhanja na kuhališču ni mogoče zvišati.	Skupna moč kuhalne plošče je omejena. <ul style="list-style-type: none"> ▶ V osnovnih nastavitvah spremenite skupno moč pod Največja poraba moči. ▶ Zelo velika posoda lahko vpliva na največjo stopnjo moči na isti polovici kuhalne plošče. Znova namestite posodo.
Zvočni signal	Na zaslonu na dotik se nahaja predmet. <ol style="list-style-type: none"> 1. Odstranite predmet in znova nastavite kuhalno ploščo. 2. Na upravljalno polje ne postavljajte vroče posode.
Kuhalna plošča se nenavadno odziva ali je ni več mogoče pravilno upravljati.	Prišlo je do motnje v elektroniki. <ol style="list-style-type: none"> 1. Aparat izključite s hišno varovalko ali varnostnim stikalom v omarici z varovalkami. 2. Počakajte nekaj sekund in aparat znova priključite.
Eno ali več kuhališč se samodejno izklopi.	Elektronika se je pregrela in je izklopila eno ali vsa kuhališča. <ul style="list-style-type: none"> Na upravljalnem polju stoji vroča posoda. Za zaščito elektronike se je kuhališče izklopilo. Kuhališče se je pregrelo in izklopilo, da zaščiti delovno površino.
Funkcije prenosa nastavitev ni mogoče aktivirati.	Motnja elektronike <ul style="list-style-type: none"> ▶ Potrdite prikaz napake, tako da se dotaknete poljubnega sensorja. Kuhajte kot običajno, ne da bi uporabljali funkcijo Prevzem nastavitev. Obrnite se na pooblaščen servis.
Kuhališča FlexPlus ni mogoče aktivirati.	Motnja elektronike <ul style="list-style-type: none"> ▶ Potrdite prikaz napake, tako da se dotaknete poljubnega sensorja. Na ostalih kuhališčih lahko še naprej kuhate. Pokličite pooblaščen servis.
E7010	Kuhalna plošča ne more vzpostaviti povezave z domačim omrežjem ali z napo. <ol style="list-style-type: none"> 1. Potrdite prikaz napake, tako da se dotaknete poljubnega senzorskega polja. Lahko kuhate kot ponavadi, brez povezave. 2. Če težave ne odpravite, obvestite pooblaščen servis.
E8202	Senzor kuhanja se je pregrel in kuhališče je izklopljeno. <ul style="list-style-type: none"> ▶ Počakajte, da se senzor kuhanja dovolj ohladi, in ponovno vklopite funkcijo.
E8203	Senzor kuhanja se je pregrel in vsa kuhališča so izklopljena. <ul style="list-style-type: none"> ▶ Če sensorja kuhanja ne uporabljate, ga odstranite s posode in shranite ločeno od drugih kuhališč ali virov toplote. Vklopite kuhališča.
E8204	Baterija sensorja kuhanja je skoraj prazna. Ko boste naslednjič kuhali, bo lahko prišlo do prekinitve zaradi izpraznjene baterije. <ul style="list-style-type: none"> ▶ Zamenjajte baterijo 3V CR2032. Več informacij najdete v razdelku → "Menjava baterije", Stran 19
E8205	Povezava s senzorjem kuhanja je prekinjena. <ul style="list-style-type: none"> ▶ Funkcijo izklopite in jo ponovno aktivirajte.
E8206	Senzor kuhanja je uničen/v okvari. <ul style="list-style-type: none"> ▶ Pokličite pooblaščen servis.

Napaka	Vzrok in odprava napak
Prikaz brezžičnega senzorja kuhanja ne sveti.	Brezžični senzor kuhanja se ne odziva in prikaz ne sveti. <ul style="list-style-type: none"> ▶ Zamenjajte baterijo 3V CR2032. Več informacij najdete v razdelku → "Menjava baterije", Stran 19. ▶ Če težave ne odpravite, 8–10 sekund držite simbol na senzorju kuhanja in ponovno povežite senzor kuhanja s kuhalno ploščo. Več informacij najdete v razdelku → "Povezava brezžičnega senzorja kuhanja", Stran 18. ▶ Če težave ne odpravite, obvestite pooblaščen servis.
Prikaz na senzorju utripne dvakrat.	Baterija senzorja kuhanja je skoraj prazna. Ko boste naslednjič kuhali, bo lahko prišlo do prekinitve zaradi izpraznjene baterije. <ul style="list-style-type: none"> ▶ Zamenjajte baterijo 3V CR2032. Več informacij najdete v razdelku → "Menjava baterije", Stran 19.
Prikaz na senzorju trikrat utripne.	Povezava s senzorjem kuhanja je prekinjena. <ul style="list-style-type: none"> ▶ Za 8–10 sekund pritisnite simbol na senzorju kuhanja in ponovno povežite senzor kuhanja s kuhalno ploščo. → "Povezava brezžičnega senzorja kuhanja", Stran 18
E 9000/E9010	Napaka v delovni napetosti, izven običajnega območja delovanja. <ul style="list-style-type: none"> ▶ Obrnite se na dobavitelja električne energije.
U400/E9011	Kuhalna plošča ni pravilno priključena. <ul style="list-style-type: none"> ▶ Kuhalno ploščo izključite iz električnega omrežja. Kuhalno ploščo priključite v skladu z vezalno shemo.
Kuhališča se ne segrevajo in prikaže se  .	Aktiviran je predstavitveni način. <ol style="list-style-type: none"> 1. Kuhalno ploščo izključite iz električnega omrežja in jo čez nekaj sekund ponovno priključite. 2. V roku 3 minut v osnovnih nastavitvah deaktivirajte demonstracijski način.

27.3 Običajni zvoki vašega aparata

Indukcijski aparat lahko včasih povzroči zvoke ali vibracije, npr. brenčanje, šumenje, pokljanje, zvoke ventilatorja ali ritmične zvoke.

28 Odstranjevanje

28.1 Odstranitev starega aparata v odpad

Okolju prijazna odstranitev v odpad omogoča ponovno uporabo dragocenih surovin.

1. Izvlecite vtič iz omrežnega priključnega vodnika.
2. Prerežite omreži priključni vodnik.
3. Aparat odstranite na okolju prijazen način. Informacije o aktualnih možnostih odstranitve v odpad dobite pri strokovnem prodajalcu kot tudi na občinski ali mestni upravi.



Ta naprava je označena v skladu z evropsko smernico o odpadni električni in elektronski opremi (waste electrical and electronic equipment - WEEE).

V okviru smernice sta določena prevzem in recikliranje starih naprav, ki veljata v celotni Evropski uniji.

29 Izjava o skladnosti

S tem podjetje BSH Hausgeräte GmbH izjavlja, da je aparat s funkcijo Home Connect skladen s temeljnimi zahtevami in ostalimi zadevnimi določili direktive 2014/53/EU.

Podrobno izjavo o skladnosti RED najdete na spletnem naslovu www.bosch-home.com na strani vašega aparata med dodatnimi dokumenti.



Pas 2,4 GHz (2400–2483,5 MHz): maks. 100 mW
Pas 5 GHz (5150–5350 MHz + 5470–5725 MHz): maks. 50 mW



BE BG CZ DK DE EE IE EL ES

FR	HR	IT	CY	LI	LV	LT	LU	HU
MT	NL	AT	PL	PT	RO	SI	SK	FI
SE	NO	CH	TR	IS	UK (NI)			

WLAN 5 GHz (Wi-Fi): samo za uporabo v zaprtih prostorih.

AL	BA	MD	ME	MK	RS	UK	UA
----	----	----	----	----	----	----	----

WLAN 5 GHz (Wi-Fi): samo za uporabo v zaprtih prostorih.

30 Servisna služba

Za delovanje pomembne originalne nadomestne dele v skladu z ustrežno uredbo o ekološki zasnovi izdelkov lahko dobite na našem pooblaščenem servisu najmanj 10 let od dne, ko je stroj dan na trg znotraj evropskega gospodarskega prostora.

Opomba: Poseg storitvenega servisa za stranke je v okviru garancijskih pogojev proizvajalca brezplačen.

Podrobne informacije o garancijskem roku in pogojih v vaši državi dobite na našem pooblaščenem servisu, pri vašem trgovcu ali na naši spletni strani.

Ko pokličete pooblaščen servis, potrebujete številko proizvoda (E-Nr.) in proizvodno številko (FD) aparata. Kontaktne podatke servisne službe najdete v priloženem seznamu servisov ali na naši spletni strani.

30.1 Številka izdelka (E-Nr.) in proizvodna številka (FD)

Identifikacijsko številko izdelka (E-Nr.) in proizvodno številko (FD) najdete na tipski tablici stroja.

Tipsko tablico najdete:

- v tehničnem opisu aparata;
- na spodnji strani kuhalne plošče.

Številka izdelka (št. E) se nahaja tudi na steklokeramiki. Servisni indeks (KI) in proizvodno številko (FD) pa lahko vidite tudi v osnovnih nastavitvah → *Stran 21*. Da boste svoje podatke o aparatu in telefonsko številko servisne službe hitro našli, si jih zapišite.

31 Testne jedi

Ta priporočila za nastavitve so namenjena preizkusnim inštitutom za lažje testiranje naših aparatov. Preizkusi so bili opravljeni z našimi kompleti posode za indukcijske kuhalne plošče. Te komplete pribora lahko po potrebi naknadno kupite v specializiranih trgovinah, na našem pooblaščenem servisu ali v naši spletni trgovini.

31.1 Topljenje čokoladnega preliva

Sestavine: 150 g temne čokolade (55 % kakava).

- Lonec Ø 16 cm brez pokrovke
 - Kuhanje: stopnja moči 1.5

31.2 Pogrevanje in ohranjanje toplote enolončnice iz leče

Recept po DIN 44550

Začetna temperatura 20 °C

Segrevanje, brez mešanja

- Lonec Ø 16 cm s pokrovko, količina: 450 g
 - Segrevanje: trajanje 1 min. 30 sek., stopnja moči 9
 - Nadaljevanje kuhanja: stopnja moči 1.5
- Lonec Ø 20 cm s pokrovko, količina: 800 g
 - Segrevanje: trajanje 2 min. 30 sek., stopnja moči 9
 - Nadaljevanje kuhanja: stopnja moči 1.5

31.3 Pogrevanje in ohranjanje toplote enolončnice iz leče

Npr.: premer leče 5-7 mm, začetna temperatura 20 °C
Po 1 min. segrevanja premešajte

- Lonec Ø 16 cm s pokrovko, količina: 500 g
 - Segrevanje: trajanje pribl. 1 min. 30 sek., stopnja moči 9
 - Nadaljevanje kuhanja: stopnja moči 1.5
- Lonec Ø 20 cm s pokrovko, količina: 1 kg
 - Segrevanje: trajanje pribl. 2 min. 30 sek., stopnja moči 9
 - Nadaljevanje kuhanja: stopnja moči 1.5

31.4 Bešamelna omaka

Temperatura mleka: 7 °C

- Lonec Ø 16 cm brez pokrovke, sestavine: 40 g masla, 40 g moke, 0,5 l mleka s 3,5 % maščobe in ščepec soli

Priprava bešamelne omake

1. Rastopite maslo, umešajte moko in sol ter vse skupaj segrejte.
 - Segrevanje: trajanje 6 min., stopnja moči 2
2. Prežganju dodajte mleko in ob neprestanem mešanju kuhajte, dokler ne zavre.
 - Segrevanje: trajanje 6 min. 30 sek., stopnja moči 7
3. Ko bešamelna omaka zavre, pustite posodo še 2 min. na kuhališču in neprestano mešajte.
 - Nadaljevanje kuhanja: stopnja moči 2

31.5 Kuhanje mlečnega riža s pokrovko

Temperatura mleka: 7 °C

1. Mleko segrevajte, dokler se ne začne dvigati. Segrejte brez pokrovke. Po 10 min. segrevanja premešajte.

2. Nastavite priporočeno stopnjo moči in v mleko dodajte riž, sladkor in sol.

Čas priprave, vključno s segrevanjem pribl. 45 min.

- Lonec Ø 16 cm, sestavine: 190 g okroglozrnatega riža, 90 g sladkorja, 750 ml mleka s 3,5 % maščobe in 1 g soli
 - Segrevanje: trajanje pribl. 5 min. 30 sek., stopnja moči 8,5
 - Nadaljevanje kuhanja: stopnja moči 3
- Lonec Ø 20 cm, sestavine: 250 g okroglozrnatega riža, 120 g sladkorja, 1 l mleka s 3,5 % maščobe in 1,5 g soli
 - Segrevanje: trajanje pribl. 5 min. 30 sek., stopnja moči 8,5
 - Nadaljevanje kuhanja: stopnja moči 3, po 10 min. premešajte

31.6 Kuhanje mlečnega riža brez pokrovke

Temperatura mleka: 7 °C

1. V mleko dodajte sestavine in segrevajte ob neprestanem mešanju.

2. Ko mleko doseže pribl. 90 °C, izberite priporočeno stopnjo moči in pustite, da na nižji stopnji rahlo vre pribl. 50 min.

- Lonec Ø 16 cm brez pokrovke, sestavine: 190 g okroglozrnatega riža, 90 g sladkorja, 750 ml mleka s 3,5 % maščobe in 1 g soli
 - Segrevanje: trajanje pribl. 5 min. 30 sek., stopnja moči 8,5
 - Nadaljevanje kuhanja: stopnja moči 3
- Lonec Ø 20 cm brez pokrovke, sestavine: 250 g okroglozrnatega riža, 120 g sladkorja, 1 l mleka s 3,5 % maščobe in 1,5 g soli
 - Segrevanje: trajanje pribl. 5 min. 30 sek., stopnja moči 8,5
 - Nadaljevanje kuhanja: stopnja moči 2,5

31.7 Kuhanje riža

Recept po DIN 44550

Temperatura vode: 20 °C

- Lonec Ø 16 cm s pokrovko, sestavine: 125 g dolgozrnatega riža, 300 g vode in ščepec soli
 - Segrevanje: trajanje pribl. 2 min. 30 sek., stopnja moči 9
 - Nadaljevanje kuhanja: stopnja moči 2
- Lonec Ø 20 cm s pokrovko, sestavine: 250 dolgozrnatega riža, 600 g vode in ščepec soli
 - Segrevanje: trajanje pribl. 2 min. 30 sek., stopnja moči 9
 - Nadaljevanje kuhanja: stopnja moči 2,5

31.8 Peka svinjskega fileja

Začetna temperatura fileja: 7 °C

- Ponev Ø 24 cm brez pokrovke, sestavine: 3 svinjski fileji, skupna teža pribl. 300 g, debelina 1 cm, in 15 ml sončničnega olja
 - Segrevanje: trajanje pribl. 1 min. 30 sek., stopnja moči 9
 - Nadaljevanje kuhanja: stopnja moči 7

31.9 Priprava palačink

Recept po DIN EN 60350-2

- Ponev Ø 24 cm brez pokrovke, sestavine: 55 ml testa na palačinko
 - Segrevanje: trajanje 1 min. 30 sek., stopnja moči 9
 - Nadaljevanje kuhanja: stopnja moči 7

31.10 Cvrenje globoko zamrznjenega ocvrtega krompirčka

- Lonec Ø 20 cm brez pokrovke, sestavine: 2 l sončničnega olja. Za vsak postopek cvrenja: 200 g globoko zamrznjenega ocvrtega krompirčka, debeline 1 cm.
 - Segrevanje: stopnja moči 9, dokler olje ne doseže temperature 180 °C.
 - Nadaljevanje kuhanja: stopnja moči 9



A series of 27 horizontal lines for writing, starting from the top right of the page and extending to the bottom of the page.



Thank you for buying a Bosch Home Appliance!

Register your new device on MyBosch now and profit directly from:

- **Expert tips & tricks for your appliance**
- **Warranty extension options**
- **Discounts for accessories & spare-parts**
- **Digital manual and all appliance data at hand**
- **Easy access to Bosch Home Appliances Service**

Free and easy registration – also on mobile phones:

www.bosch-home.com/welcome



Looking for help? You'll find it here.

Expert advice for your Bosch home appliances, help with problems or a repair from Bosch experts.

Find out everything about the many ways Bosch can support you:

www.bosch-home.com/service

Contact data of all countries are listed in the attached service directory.

BSH Hausgeräte GmbH

Carl-Wery-Straße 34

81739 München, GERMANY

www.bosch-home.com

A Bosch Company



9001685297 (030828)

sl