



Register your
new device on
MyBosch now and
get free benefits:
[bosch-home.com/
welcome](https://bosch-home.com/welcome)



Flex-induktiokaittotasu jussa integroitu tuuletusjärjestelmä

PXX...D6..

[fi] Käyttöohje

Lisätietoja on digitaalisessa käyttöoppaassa.



Sisällysluettelo

1	Turvallisuus.....	2
2	Esinevaurioiden välttäminen.....	5
3	Ympäristönsuojelu ja säästö.....	5
4	Soveltuva keittoastia	6
5	Tutustuminen	7
6	Käyttötavat	8
7	Ennen ensimmäistä käyttöä	9
8	Käytön perusteet.....	9
9	Liesituulettimen ohjaus	11
10	FlexInduction.....	12
11	MoveMode	12
12	Aikatoiminnot	13
13	PowerBoost	14
14	PanBoost	14
15	Lämpimänäpito	14
16	Asetusten ottaminen käyttöön.....	14
17	Assist.....	15
18	Langaton keittotunnistin	19
19	Lapsilukko	20
20	Pyyhintäsuoja.....	21
21	Yksilöllinen turvakatkaisu	21
22	Perusasetukset	21
23	Keittoastiatesti	23
24	Tehonrajoitus	23
25	Home Connect	23
26	Puhdistus ja hoito	25
27	Usein esitetyt kysymykset (FAQ).....	28
28	Toimintahäiriöiden korjaaminen	30
29	Hävittäminen	32
30	Vaatimustenmukaisuusvakuutus.....	32
31	Huoltopalvelu	33
32	Testiruoat	33



1 Turvallisuus

Noudata seuraavia turvallisuusohjeita.

1.1 Yleisiä ohjeita

- Lue tämä ohje huolellisesti.
- Säilytä ohjeet, laitepassi ja tuotetiedot myöhempiä käyttötarvetta tai mahdollista uutta omistajaa varten.
- Jos laitteessa on kuljetusvaurioita, älä kytke laitetta käyttöön.

1.2 Määräyksenmukainen käyttö

Ilman pistoketta olevien laitteiden liittäminen on sallittua vain alan ammattilaisille. Takuu ei kata virheellisestä liittämisestä johtuvia vaurioita.

Turvallinen käyttö on taattu vain, kun asennus tehdään ammattitaitoisesti asennusohjeita noudattaen. Asentaja vastaa moitteettomasta toiminnasta laitteen asennuspaikassa.

Käytä laitetta vain:

- ruokien ja juomien valmistukseen.
- valvonnan alaisena. Valvo lyhytaikaista keittämistä koko ajan.
- yksityisissä kotitalouksissa ja kodinomaisen ympäristön suljetuissa tiloissa.
- enintään 2000 m korkeudella merenpinnasta.

Älä käytä laitetta:

- veneissä tai autoissa.
- ulkoisella ajastimella tai erillisellä kaukosäätimellä. Tämä ei koske tapausta, jossa käyttö kytketään pois päältä standardin EN 50615 määrittelemillä laitteilla.
- vaarallisten tai räjähdysalttiiden aineiden ja höyryjen imurointiin.
- pienosien tai nesteiden imurointiin.

Jos käytät keittosensoritoimintoa, säädä keittoaluetta, jolla lämpötunnistimen sisältävä kattila on.

Jos käytät toiminnassa olevaa lääkinällistä implanttia (esim. sydämentahdistajaa tai kammiovärinän poistajaa), varmista lääkäriltäsi, että laite vastaa Euroopan unionin

20. kesäkuuta 1990 päivättyä direktiiviä 90/385/ETY sekä normia EN 45502-2-1 ja EN 45502-2-2 ja se on valittu, asennettu ja ohjelmoitu säädöksen VDE-AR-E 2750-10 mukaan. Jos nämä edellytykset täyttyvät ja lisäksi käytetään keittiövälaineitä, jotka eivät ole metallia, ja keittoastioita, joissa ei ole metallisia kädensijoja, tämän induktiokeittotason määräysten mukainen käyttö on vaaratonta.

1.3 Käyttäjien rajoitukset

Kahdeksanvuotiaat ja sitä vanhemmat lapset ja sellaiset henkilöt, joilla on alentunut fyysinen, aistillinen tai henkinen toimintakyky tai joilta puuttuu kokemusta ja/tai tietoa laitteen käytöstä, saavat käyttää laitetta vain valvonnan alaisena tai kun heille on neuvottu, miten laitetta käytetään turvallisesti ja he ovat ymmärtäneet laitteesta aiheutuvat vaarat. Lapset eivät saa leikkiä laitteella.

Lapset eivät saa puhdistaa tai huoltaa laitetta, paitsi jos he ovat vähintään 15-vuotiaita ja aikuinen valvoo toimenpiteitä.

Pidä alle kahdeksanvuotiaat lapset poissa laitteen ja liitäntäjohdon läheltä.

1.4 Turvallinen käyttö

⚠ VAROITUS – Tukehtumisvaara!

Lapset voivat vetää henkeen tai niellä pieniä osia ja tukehtua niihin.

- ▶ Pidä pienet osat poissa lasten ulottuvilta.
 - ▶ Älä anna lasten leikkiä pienillä osilla.
- Lapset saattavat leikkiessään esim. vetää pakkausmateriaaleja päähänsä tai kääriytyä niihin ja tukehtua.
- ▶ Pidä pakkausmateriaali poissa lasten ulottuvilta.
 - ▶ Älä anna lasten leikkiä pakkausmateriaalilla.

⚠ VAROITUS – Myrkytysvaara!

Takaisin virtaavat palamiskaasut voivat aiheuttaa myrkytyksen. Huoneilmaa tarvitsevat tulisijat (esim. kaasu-, öljy-, puu- tai hiilikäyttöiset lämmityslaitteet, läpivirtauskuumennin, vedenkuumennin) ottavat polttoilman huonetilasta ja johtavat poistoilman poistoilmalaitteen (esim. savutorven) kautta ulos. Tuuletin imee keittiöstä ja sen viereisistä huoneista ilmaa. Tämä on korvattava riittävällä tuloilmalla, muutoin syntyy alipaine. Myrkylliset kaasut imeytyisivät takaisin huoneisiin savutorvesta tai poistoilmakanavasta.

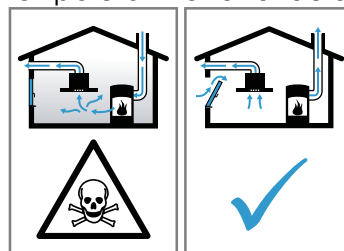

- ▶ Huolehdi aina riittävästä tuloilmasta, jos laitetta käytetään poistoilmakäytössä yhdessä huoneilmaa tarvitsevan tulisijan kanssa.
- ▶ Turvallisuussyistä ei huoneessa, johon tuuletin on asennettu, vallitseva alipaine saa olla korkeampi kuin 4 Pa (0,04 mbar). Tämä saavutetaan, jos avattavista ja suljettavista aukoista kuten ovista, ikkunoista, tuloilma-/poistoilmaseinääukon yhteydessä tai muista teknisistä toimenpiteistä johtuen palamisilman tilalle pääsee virtaamaan korvausilmaa. Tuloilma-/poistoilmaseinääukko ei yksin takaa raja-arvossa pysymistä.
- ▶ Tuulettimen asentamista suunniteltaessa on kysyttävä neuvoa paikalliselta nuohoojalta; hän pystyy arvioimaan talon tuuletusta koskevan kokonaisratkaisun ja suosittelemaan sopivat tuuletusta koskevat toimenpiteet.
- ▶ Mikäli laitetta käytetään vain kiertoilmakäytössä, käyttö on mahdollista ilman rajoituksia.

⚠ VAROITUS – Tulipalovaara!

Valvomatta jätetty rasvassa tai öljyssä keittäminen keittotasolla voi olla vaarallista ja aiheuttaa tulipaloja.

- ▶ Älä jätä kuumia öljyjä ja rasvoja ilman valvontaa.
- ▶ Älä yritä sammuttaa tulta vedellä, vaan kytke laite pois päältä ja peitä sitten liekit esimerkiksi kannella tai sammutuspeitteellä.

Keittotaso kuumenee hyvin kuumaksi.

- ▶ Älä aseta palavia esineitä keittotasolle tai sen välittömään läheisyyteen.
- ▶ Älä säilytä tavaroita keittotason päällä.

Laite kuumenee.

- ▶ Älä säilytä palavia esineitä tai spraypulloja suoraan keittotason alla olevissa laatikoissa.

Keittotason suojukset voivat aiheuttaa tapaturmia; ne voivat ylikuumentua tai syttyä palamaan tai materiaali voi särkyä.

- ▶ Älä käytä keittotason suojuksia.

Kytke keittotaso aina käytön jälkeen pääkytkimellä pois päältä.

- ▶ Älä odota, kunnes keittoalue kytkeytyy automaattisesti pois päältä, kun keittoalueella ei ole enää kattiloita ja pannuja.

Rasvasuodattimiin kertynyt rasva voi syttyä palamaan.

- ▶ Älä käytä laitetta koskaan ilman rasvasuodatinta.
- ▶ Puhdista rasvasuodattimet säännöllisesti.
- ▶ Älä käytä avotulta laitteen läheisyydessä (älä esimerkiksi liekitä ruokia).
- ▶ Asenna laite kiinteillä polttoaineilla toimivien (esimerkiksi puu- tai hiililämmitteisten) tulisijojen lähelle vain, kun tulisija on varustettu suljetulla, kiinteällä luukulla. Kipinöitä ei saa muodostua.

⚠ VAROITUS – Palovammavaara!

Laite ja laitteen osat, joita pääsee koskettamaan, kuumenevat käytön aikana, erityisesti mahdollisesti asennettuna oleva keittotason kehys.

- ▶ Varo koskettamasta lämmityselementtejä.
- ▶ Pidä alle 8-vuotiaat lapset poissa laitteen lähetyviltä.

Keittosyvennyksen suojaristikot voivat aiheuttaa onnettomuuksia.

- ▶ Älä käytä keittosyvennyksen suojaristikoita.

Metalliset esineet kuumenevat keittotasolla hyvin nopeasti.

- ▶ Älä laita metallisia esineitä kuten veitsiä, haarukoita, lusikoita tai kansia keittotasolle. Laite kuumenee käytön aikana.
- ▶ Anna laitteen jäähtyä ennen puhdistamista.
- ▶ Jos laitteen sisään pääsee kuumia nesteitä, poista rasvasuodatin tai ylivuotosäiliö vasta, kun laite on jäähtynyt.

⚠ VAROITUS – Sähköiskun vaara!

Epäasianmukaiset korjaukset ovat vaarallisia.

- ▶ Laitteen korjaustöitä saavat tehdä vain alan ammattilaiset.
- ▶ Laitteen korjaukseen saa käyttää vain alkuperäisiä varaosia.
- ▶ Jos verkkoliitäntäjohto tai laitteen liitäntäjohto vaurioituu, sen tilalle tulee vaihtaa erityinen verkkoliitäntäjohto tai laitteen liitäntäjohto, joka on saatavana valmistajalta tai valmistajan huoltopalvelun kautta.

Viallinen laite tai verkkojohto on vaarallinen.

- ▶ Älä käytä viallista laitetta.
- ▶ Jos laitteen pinta on haljennut tai murtunut, sitä ei saa missään tapauksessa käyttää.
- ▶ Älä vedä verkkojohdosta, kun irrotat laitteen sähköverkosta. Vedä aina verkkojohdon pistokkeesta.
- ▶ Jos laite tai verkkoliitäntäjohto on vaurioitunut, kytke sulake sulakerasiassa heti pois päältä.
- ▶ Soita huoltopalveluun. → *Sivu 33*

Laitteeseen pääsevä kosteus voi aiheuttaa sähköiskun.

- ▶ Älä käytä laitteen puhdistukseen höyry- tai painepesuria.

Sähkölaitteiden johdon eriste voi sulaa laitteen kuumissa osissa.

- ▶ Varo, että sähkölaitteiden liitäntäjohto ei joudu kosketuksiin laitteen kuumien osien kanssa.

⚠ VAROITUS – Loukkaantumisvaara!

Jos kattilan pohjan ja keittoalueen välissä on nestettä, kattila saattaa yhtäkkiä hypähtää.

- ▶ Pidä keittoalue ja kattilan pohja aina kuivina.
- ▶ Älä koskaan käytä pakastettua keittoastiaa. Langattomassa lämpötilatunnistimessa on paristo, joka voi vaurioitua, jos se joutuu alttiiksi korkeille lämpötiloille.
- ▶ Poista tunnistin keittoastiasta äläkä säilytä sitä lämmönlähteen lähellä.

Lämpötilatunnistin voi olla hyvin kuuma, kun poistat sen kattilasta.

- Käytä irrottamisessa apuna patakinnasta tai keittiöpöyhettä.

Vesihauteessa kypsennettäessä keittotasoa ja keittoastiaa saattavat särkyä ylikuumenemisen vuoksi.

- Vesihauteessa oleva keittoastia ei saa koskettaa suoraan vedellä täytetyn kattilan pohjaa.
- Käytä vain kuumuutta kestäviä keittoastioita.

Jos laitteen pinnassa on halkeamia tai murtumia, se voi aiheuttaa viiltovammoja.

- Älä käytä laitetta, jos sen pinnassa on halkeamia tai murtumia.

⚠ VAROITUS – Vaara: Magnetismi!

Langaton lämpötilatunnistin on magneettinen. Se voi vaurioittaa elektronisia implantteja, esimerkiksi sydämentahdistimia tai insuliinipumppuja.

- Elektronisten implanttien käyttäjien on pysyttävä vähintään 10 cm:n päässä magneettisista valitsimista.
- Älä pidä valitsinta vaatteiden taskuissa.

2 Esinevaurioiden välttäminen

Tässä luetellaan yleisimmät vaurioiden syyt ja annetaan vinkkejä niiden välttämiseen.

Vaurio	Syy	Toimenpide
Tahrat	Valvomatta jätetty kypsentaminen.	Valvo kypsentämistä.
Tahrat, simpukanmuotoiset säröt	Pinnalle kaatuneet elintarvikkeet, ennen kaikkea hyvin sokeripitoiset aineet.	Poista heti puhdistuslastalla.
Tahrat, simpukanmuotoiset säröt tai murtumat lasissa	Viallinen keittoastia, keittoastia, jossa on sulanutta emalia, tai kupari- tai alumiinipohjainen keittoastia.	Käytä tarkoitukseen soveltuvia ja hyväkuntoisia keittoastioita.
Tahrat, värjäytymät	Tarkoitukseen soveltumattomat puhdistusmenetelmät.	Käytä vain puhdistusaineita, jotka soveltuvat keraamiselle lasille, ja puhdistat keittotasoa vain kylmänä.
Simpukanmuotoiset säröt tai murtumat lasissa	Iskut tai tasolle putoava keittoastia, keittotarvikkeet tai muut kovat tai terävät esineet.	Älä kolhaise lasia keittämisen yhteydessä tai päästä esineitä putoamaan keittotasolle.
Naarmut, värjäytymät	Karkeapohjaiset keittoastiat tai keittoastian siirtäminen keittotasolla astiaa nostamatta.	Tarkasta astiat. Nosta keittoastiaa, kun siirrä sitä.
Naarmut	Suola, sokeri tai hiekka.	Älä käytä keittotasoa työ- tai laskualustana.
Laitteen vauriot	Keittäminen jäätyneellä keittoastialla.	Älä käytä jäätyneitä keittoastiaa.
Keittoastian tai laitteen vauriot	Keittäminen astia tyhjänä.	Älä aseta tyhjiä keittoastioita kuumalle keittoalueelle tai kuumenna astioita tyhjinä.
Lasivauriot	Sulanut materiaali kuumalla keittoalueella tai kuumat kattilankannet lasilla.	Älä laske leivinpaperia tai alumiinifoliota ja muoviasioita tai kattilankansia keittotasolle.
Ylikuumeneminen	Kuuma keittoastia ohjauspaneelin tai kehyksen päällä.	Älä aseta kuumia astioita näille alueille.

3 Ympäristönsuojelu ja säästö

3.1 Pakkausmateriaalin hävittäminen

Pakkausmateriaalit ovat ympäristöystävällisiä ja kierrätyskelpoisia.

- Hävitä yksittäiset osat lajiteltuina.

3.2 Energiansäästö

Laitteesi kuluttaa vähemmän energiaa, kun noudatat näitä ohjeita.

Valitse keittoalue, joka sopii kattilan kokoon. Aseta keittoastia alueen keskelle.

Käytä keittoastioita, joiden pohjan läpimitta vastaa keittoalueen läpimittaa.

Ohje: Keittoastioiden valmistajat ilmoittavat usein kattilan yläreunan läpimitan. Se on usein suurempi kuin pohjan läpimitta.

- Soveltumattomat keittoastiat sekä keittoalueet, joita astia ei peitä kokonaan, kuluttavat paljon energiaa.

Sulje kattilat sopivalla kannella.

- Jos et käytä kantta, laite kuluttaa huomattavasti enemmän energiaa.

Nosta kantta mahdollisimman harvoin.

- Kantta nostettaessa haihtuu runsaasti energiaa.

Käytä lasikantta.

- Lasikannen läpi näet kattilaan kantta nostamatta.

Käytä kattiloita ja pannuja, joissa on tasainen pohja.

- Epätasaiset pohjat lisäävät energiankulutusta.

Käytä elintarvikemäärälle sopivaa keittoastiaa.

- Jos suuret keittoastiat eivät ole täynnä, ne kuluttavat enemmän energiaa kuumentamiseen.

Kypsennä vähällä vedellä.

- Mitä enemmän vettä keittoastiassa on, sitä enemmän energiaa vaaditaan sen kuumentamiseen.

Kytke ajoissa pienemmälle tehoalueelle. Käytä sopivaa jatkokypsennysteho.

- Liian korkealla kypsennysteholla tuhlautuu energiaa.

Sovita tuuletusteho ruokahöyryjen määrään.

- Pienempi tuuletusteho tarkoittaa pienempää energiankulutusta.

Jos ruokahöyryjä on runsaasti, valitse ajoissa suurempi tuuletusteho.

- Haluja leviää huoneeseen vähemmän.

Kytke laite pois päältä, kun sitä ei enää tarvita.

■

Tuuleta keittäessäsi huonetta riittävästi.

- Laite toimii tehokkaammin ja käyttöäänät ovat hiljaisemmat.

Puhdista tai vaihda suodattimet annetuin aikaväleihin.

- Suodattimien teho pysyy hyvänä.

Direktiivin (EU) 66/2014 mukaiset tuotetiedot löytyvät mukana toimitetusta laitepassista ja Internetistä laitteen tuotesivulta.



4 Soveltuva keittoastia

Induktiokäyttöön sopivassa keittoastiassa pitää olla ferromagneettinen pohja, siis magneetin pitää tarttua siihen. Pohjan pitää myös olla keittoalueen koon mukainen. Jos keittoastiaa ei tunnisteta yhdellä keittoalueella, aseta astia halkaisijaltaan seuraavaksi pienemmälle keittoalueelle.

4.1 Keittoastioiden koko ja ominaisuudet

Jotta keittoastia voidaan tunnistaa oikein, ota huomioon keittoastian koko ja materiaali. Kaikkien keittoastioiden pohjan pitää olla täysin tasainen ja sileä.

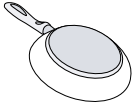
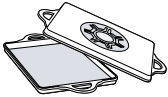
Tarkasta toiminnolla Keittoastiatesti, sopiiko keittoastia käyttöön. Lisätietoja löydät kohdasta → "Keittoastiatesti", Sivu 23.

Keittoastia	Materiaalit	Ominaisuudet
Suositteltu keittoastia 	Ruostumatonta terästä oleva keittoastia, jossa on monikerroksinen ns. sandwich-rakenne, joka jakaa lämmön hyvin.	Tämä keittoastia jakaa lämmön tasaisesti, kuumenee nopeasti ja varmistaa astian tunnistamisen.
Soveltuu  	Pohja ei ole täysin ferromagneettinen. Keittoastia, jossa alumiinipitoinen pohja.	Jos ferromagneettinen alue on pienempi kuin keittoastian pohja, vain ferromagneettinen pinta kuumenee. Tällöin lämpö ei jakaudu tasaisesti. Tämä keittoastiapohjat pienentävät ferromagneettista pintaa, jolloin keittoastiaan välittyy vähemmän tehoa. Tämä astia saatetaan tunnistaa vain riittämättömästi tai sitä ei tunnisteta lainkaan, jolloin se ei kuumene riittävästi.
Ei sovellu	Keittoastia tavallisesta ohuesta teräksestä, lasista, savesta, kuparista tai alumiinista.	

Huomautukset

- Älä käytä adapterilevyjä keittotason ja keittoastian välissä.
- Älä kuumenna tyhjää keittoastiaa äläkä käytä ohutpohjaista keittoastiaa, koska se voi kuumentua erittäin voimakkaasti.

5 Tutustuminen

5.1 Keittäminen induktiotekniikalla

Induktiotekniikan käyttö ruoanlaitossa tuo perinteisiin keittotasoihin verrattuna mukanaan joitakin muutoksia ja koko joukon etuja kuten ajansäästön keitetessä ja paistettaessa, energiansäästön sekä helpotusta hoitoon ja puhdistukseen. Myös lämmönhallinta on helpompaa, koska lämpö tuotetaan suoraan keittoastiassa.

5.2 Uusi laitteesi

Laitetta koskevat tiedot

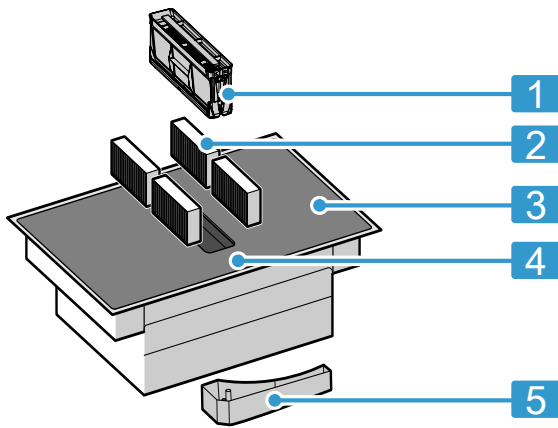

Nro	Nimi
1	Rasvasuodatin
2	Hajusuodatin kiertoilmakäytössä tai akustiikkasuodatin poistoilmakäytössä ¹
3	Keittotaso
4	Ohjauspaneeli
5	Ylivuotosäiliö

¹ Laitteen varustuksesta riippuen.

5.3 Lisävarusteet

Laitteen versiosta riippuen saatavana on erilaisia varusteita, joita voit hankkia alan liikkeistä, huoltopalvelumme tai virallisen verkkosivustomme kautta.

- Poistoilmasarja
- Kiertoilmasarja
- Hajusuodatin kiertoilmakäyttöä varten
- Akustiikkasuodatin poistoilmakäyttöä varten

5.4 Ohjauspaneeli

Yksityiskohdat, kuten väri ja muoto, voivat poiketa kuvasta.

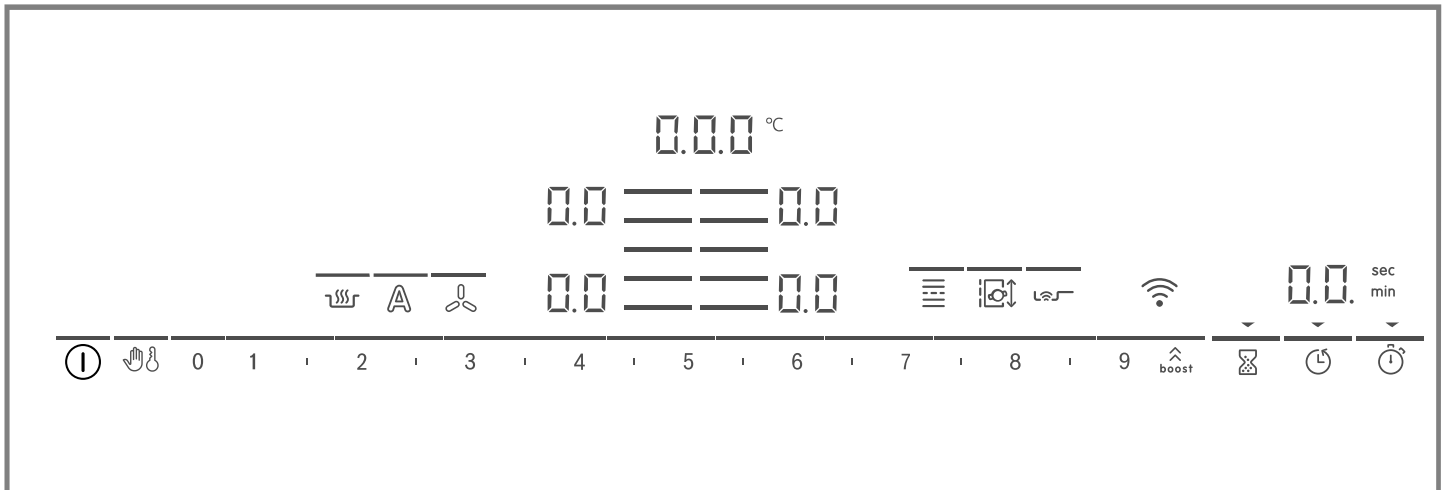

Huomautukset

- Pidä ohjauspaneeli puhtana ja kuivana.
- Älä aseta keittoastiaa näyttöjen ja tunnustimien lähelle. Elektroniikka voi ylikuumentua.

Kosketusvalitsimet

Kun keittotaso lämpenee, tällä hetkellä käytettävissä olevien käyttöalueiden symbolit syttyvät.

Tunnistin	Toiminto
ⓘ	Pääkytkin
☞	Pyyhintäsuoja
⊗	Lapsilukko
0 1 2 3...	Säätöalue
⏏	PowerBoost / PanBoost
⌚	Hälytin
⌚	Poiskytkentäajastin

Tunnistin	Toiminto
	Count-up timer
	Lämpimänäpito
	PerfectFry Sensor
	FlexInduction
	MoveMode
	Keittoalueen valinta
	WLAN
	Liesituulettimen ohjaus
	Liesituulettimen tunnistinohjaus

Keittotason tilasta riippuen myös keittoalueiden näytöt ja erilaiset päälle kytketyt ja käytettävissä olevat toiminnot syttyvät.

5.5 Keittoalueiden jako

Ilmoitettu teho on mitattu normissa IEC/EN 60335-2-6 kuvatuilla standardikattiloilla. Teho voi vaihdella keittoastian koon tai materiaalin mukaan.

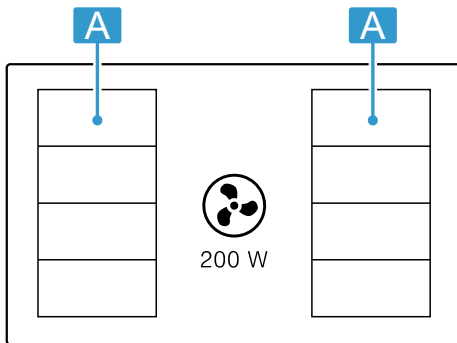

Alue	Suurin tehoalue
	Tehotaso 9 PowerBoost 2 200 W 3 700 W
	Tehotaso 9 PowerBoost 3 300 W 3 700 W

5.6 Keittoalue

Tarkasta ennen keittämisen aloittamista, sopiiko keittoastian koko keittoalueelle, jolla haluat keittää:

Alue	Keittoalueen tyyppi
	Yksiosainen keittoalue
	Flex-alue → "FlexInduction", Sivu 12

5.7 Jälkilämmön näyttö

Keittotasossa on jokaiselle keittoalueelle jälkilämmön näyttö. Älä kosketa keittoaluetta niin kauan kuin jälkilämmön näyttö palaa.

Näyttö	Merkitys
<i>H</i>	Keittoalue on kuuma.
<i>h</i>	Keittoalue on lämmin.

6 Käyttötavat

Voit käyttää laitetta poistoilmakäytöllä tai kiertoilmakäytöllä.

6.1 Poistoilmakäyttö

Liesituulettimen imemä ilma johdetaan rasvasuodattimien puhdistamana hormijärjestelmän kautta ulkoilmaan.



Poistoilmaa ei saa johtaa hormiin, jota käytetään kaasua tai muita polttoaineita polttavien laitteiden pakokaasun poistoon (tämä ei koske kiertoilmalaitteita).

- Mikäli poistoilma johdetaan savukanavaan tai ilmanvaihtohormiin, joka ei ole käytössä, on siihen saatava lupa paikalliselta nuohoojalta.
- Jos poistoilma johdetaan ulos ulkoseinän läpi, tulee käyttää teleskooppiliitosta.

6.2 Kiertoilmakäyttö

Liesituulettimen imemä ilma palautetaan rasvasuodattimien ja hajusuodattimien puhdistamana takaisin huoneeseen.



Jotta hajut saadaan kiertoilmakäytössä poistettua, on asennettava hajusuodatin. Katso esitteestämme, mitä mahdollisuuksia on käyttää liesituuletinta kiertoilmakäytössä, tai kysy neuvoja alan liikkeestä. Tarvittavia lisävarusteita saat alan liikkeistä tai verkkokaupasta.

Huomautus: Kun keittäminen tapahtuu suurella teholla ja kestää pitkään, huoneilmaan muodostuu kosteutta. Jos käytät laitetta kiertoilmatoiminnolla, suosittelemme keittiön riittävää tuuletusta ylimääräisen kosteuden poistamiseksi, esimerkiksi avaamalla hetkeksi ikkunan tai käyttämällä huoneiston tuuletinta.

7 Ennen ensimmäistä käyttöä

Noudata seuraavia suosituksia.

7.1 Ensimmäinen puhdistus

Poista pakkausjäämät keittotason pinnalta ja pyyhi pinta kostealla liinalla. Luettelon suositelluista puhdistusaineista löydät virallisilta verkkosivuilta www.bosch-home.com.

Lisätietoja hoidosta ja puhdistuksesta. → *Sivu 25*

7.2 Laitteen alkuvalmistelut

Oikean toiminnan varmistamiseksi on komponentit asennettava tässä järjestyksessä:

1. Aseta suodatin paikalleen.
2. Asenna metallinen rasvasuodatin paikalleen.

Huomautus: Älä käytä laitetta ilman metallista rasvasuodatinta ja ylivuotosäiliötä.

7.3 Keittäminen induktiotekniikalla

Induktiotekniikan käyttö ruoanlaitossa tuo perinteisiin keittotasoihin verrattuna mukanaan joitakin muutoksia ja koko joukon etuja kuten ajansäästön keitettäessä ja paistettaessa, energiansäästön sekä helpotusta hoitoon ja puhdistukseen. Myös lämmönhallinta on helpompaa, koska lämpö tuotetaan suoraan keittoastiassa.

7.4 Keittoastia

Luettelon suositelluista keittoastioista löydät virallisilta verkkosivuilta www.bosch-home.com.

Lisätietoja käyttöön sopivista keittoastioista. → *Sivu 6*

7.5 Käyttötavan säätäminen

Laitteeseen on toimitettaessa asetettu ennalta kiertoilmakäyttö.

Jos keittotason ilmanpoisto on asennettu ulos, asetus  on määritettävä tälle käyttötavalle. Lisätietoja löydät luvusta

→ *"Perusasetukset", Sivut 21*

7.6 Home Connect -asetusten tekeminen

Kun laite kytketään ensimmäistä kertaa päälle, näyttöön tulee kotiverkon asetus. Näyttöruudussa palaa muutaman sekunnin ajan symboli .



Käynnistäaksesi liitännäasetuksen kosketa tunnistinta  ja noudata luvussa

→ *"Home Connect", Sivut 23* olevia ohjeita.

Poistuaksesi alkuasetuksista kosketa jotain tunnistinta.

8 Käytön perusteet

8.1 Keittotason kytkeminen päälle

- ▶ Kosketa symbolia .
- ✓ Kuulet äänimerkin. Keittoalueiden ja tällä hetkellä käytettävissä olevien toimintojen symbolit palavat. Keittoalueiden vieressä palaa .
- ✓ Keittotaso on käyttövalmis.

ReStart

- ▶ Jos kytket laitteen uudelleen päälle 4 sekunnin kuluessa sen pois päältä kytkemisestä, keittotaso kytketty käyttöön edellisillä asetuksilla.



8.2 Keittotason kytkeminen pois päältä

- ▶ Kosketa kohtaa , kunnes näytöt sammuvat.
- ✓ Kaikki keittoalueet on kytketty pois päältä.

Huomautus: Keittotaso kytketty automaattisesti pois päältä, kun kaikki keittoalueet ovat yli 20 sekuntia pois päältä.

8.3 Keittoalueiden tehotason säätö

Keittoalueessa on 17 tehotasoa, jotka näytetään välillä 19 väliarvoineen. Valitse kypsennettävälle tuotteelle ja suunnitellulle kypsennysprosessille parhaiten sopiva tehotaso.

1. Kosketa haluamasi keittoalueen symbolia .
- ✓ Näyttö  palaa kirkkaampana.
2. Valitse säätöalueella haluamasi tehotaso.
- ✓ Tehotaso on asetettu.

Huomautus: Jos keittoalueella ei ole keittoastiaa tai kattila ei sovellu käyttöön, valittu tehotaso vilkkuu. Keittoalue kytketty tietyn ajan kuluttua pois päältä.

QuickStart

- ▶ Jos asetat keittoastian ennen päälle kytkemistä keittotasolle, laite tunnistaa päälle kytkettäessä astian, ja kyseinen keittoalue valitaan automaattisesti. Valitse sen jälkeen seuraavien 20 sekunnin aikana tehotaso, muutoin keittotaso kytketty pois päältä.

Tehotason muuttaminen tai keittoalueen kytkeminen pois päältä

1. Valitse keittoalue.
2. Valitse säätöalueella haluamasi tehotaso tai aseta se arvoon .
- ✓ Keittoalueen tehoalue muuttuu tai keittoalue kytketty pois päältä ja jälkilämmön näyttö ilmestyy näyttöön.

8.4 Ruoanlaittovihjeitä

- Kun lämmität soseita, sosekeittoja ja saostettuja kastikkeita, sekoita silloin tällöin.
- Valitse esikuumennusta varten tehotaso 8-9.
- Kun kypsennät kannellisessa astiassa, laske tehotasoa kun kannen alta tulee höyryä. Höyryn poistuminen ei vaikuta kypsennystulokseen.
- Sulje keittoastia kypsennyksen jälkeen kannella odottamaan ruoan tarjoilua.
- Kun kypsennät painekattilassa, noudata valmistajan ohjeita.
- Älä kypsennä elintarvikkeita liian pitkään, jotta ravintoarvot säilyvät hyvinä. Minuuttikellolla voit asettaa optimaalisen kypsennysajan.
- Älä päästä öljyä savuamaan.
- Ruskista elintarvikkeet paistamalla ne peräjälkeen pieninä annoksina.
- Jotkin keittoastiat voivat kuumentua kypsennettäessä hyvin kuumiksi. Käytä sen tähden patalappuja.
- Energiatehokasta keittämistä koskevia suosituksia löydät kohdasta
→ "Energiansäästö", Sivu 5

Suosituksia keittämiseen

Taulukosta löytyvät tiedot eri elintarvikkeille sopivista tehoasteista (☰☰☰). Kypsennysaika (⌚ min) voi vaihdella elintarvikkeen tyyppin, painon, paksuuden ja laadun mukaan.

	☰☰☰	⌚ min
Sulatus		
Suklaa, kuorrute	1 - 1.5	-
Voi, hunaja, liivate	1 - 2	-
Lämmittäminen ja lämpimänäpito		
Pata, esim. linssipata	1.5 - 2	-
Maito ¹	1.5 - 2.5	-
Ruokamakkarat ¹	3 - 4	-
Sulatus ja lämmittäminen		
Pinaatti, pakastettu	3 - 4	15 - 25
Gulassi, pakastettu	3 - 4	35 - 55
Kypsennys alle kiehumapisteessä		
Perunapyörykät ¹	4.5 - 5.5	20 - 30
Kala ¹	4 - 5	10 - 15
Valkoiset kastikkeet, esim. béchamelkastike	1 - 2	3 - 6
Vispatut kastikkeet, esim. béarnaise-, hollandaisekastike	3 - 4	8 - 12
Keittäminen, höyrykypsennys, haudutus		
Riisi, kaksinkertaisessa vesimäärässä	2.5 - 3.5	15 - 30
Riisipuuro ²	2 - 3	30 - 40
Kuoriperunat	4.5 - 5.5	25 - 35
Kuoritut perunat	4.5 - 5.5	15 - 30



¹ Ilman kantta

² Esilämmitys tehoalueella 8 - 8.5

	☰☰☰	⌚ min
Nuudelit ¹	6 - 7	6 - 10
Pataruoka	3.5 - 4.5	120 - 180
Keitot	3.5 - 4.5	15 - 60
Vihannekset	2.5 - 3.5	10 - 20
Vihannekset, pakaste	3.5 - 4.5	7 - 20
Pataruoka painekattilassa	4.5 - 5.5	-
Haudutus		
Rullapaisti	4 - 5	50 - 65
Patapaisti	4 - 5	60 - 100
Gulassi ²	3 - 4	50 - 60
Haudutus/paistaminen vähässä rasvassa¹		
Leike, paneroimaton tai paneroitu	6 - 7	6 - 10
Leike, pakaste	6 - 7	6 - 12
Kyljykset, paneroimattomat tai paneroidut	6 - 7	8 - 12
Pihvi (3 cm paksu)	7 - 8	8 - 12
Linnunrinta, 2 cm paksu	5 - 6	10 - 20
Linnunrinta, pakastettu	5 - 6	10 - 30
Frikadellit (3 cm paksut)	4.5 - 5.5	20 - 30
Hampurilaispihvit (2 cm paksut)	6 - 7	10 - 20
Kala ja kalafilee, paneroimaton	5 - 6	8 - 20
Kala ja kalafilee, paneroitu	6 - 7	8 - 20
Kala, paneroitu ja pakastettu esim. kalapuikot	6 - 7	8 - 15
Katkaravut ja taskuravut	7 - 8	4 - 10
Tuoreiden vihannesten ja sienten paistaminen nopeasti rasvassa	7 - 8	10 - 20
Pannuruoat, vihannekset, liha suikaleina aasialaiseen tapaan	7 - 8	15 - 20
Pakasteruoat, esim. pannuruoat	6 - 7	6 - 10
Ohukaiset, paista yksitellen	6.5 - 7.5	-
Munakas (paista yksitellen)	3.5 - 4.5	3 - 10
Öljyssä paistetut kananmunat	5 - 6	3 - 6
Friteeraus, 150-200 g per annos 1-2 litrassa öljyä, friteeraa annoksina¹		
Pakasteet, esim. ranskanperunat, kananugetit	8 - 9	-
Kroketit, pakaste	7 - 8	-
Liha, esim. broilerinpalat	6 - 7	-
Kala, paneroitu tai taikinakuoressa	6 - 7	-
Vihannekset, sienet, paneroidut, taikinakuoressa tai tempurassa	6 - 7	-

¹ Ilman kantta

² Esilämmitys tehoalueella 8 - 8.5

		 min
Pienleivonnaiset, esim. hillomunkit/berliininmunkit, hedelmät taikinakuoressa	4 - 5	-

¹ Ilman kantta
² Esilämmitys tehoalueella 8 - 8.5

9 Liesituulettimen ohjaus



Liesituulettimen ohjauksen avulla voit ohjata keittotasoon integroitua tehokasta poistoilmajärjestelmää.

9.1 Liesituulettimen manuaalinen ohjaus



Voit ohjata tuuletustehoa manuaalisesti.

Huomautus: Jos keittoastia on korkea, ilman optimaalista poistotehoa ei voida taata. Ilmanpoiston teho paranee asettamalla kansi viistoon asentoon.

Liesituulettimen manuaalisen ohjauksen aktivointi

1. Kosketa symbolia .
 2. Valitse seuraavien 10 sekunnin aikana haluamasi tehotaso säätöalueella.
Asetettu tehotaso palaa.
 3. Vahvista asetus koskettamalla .
- ✓ Tuuletus on aktivoitu.



Liesituulettimen manuaalisen ohjauksen muuttaminen tai deaktivointi

1. Kosketa symbolia .
2. Valitse säätöalueella haluamasi tehotaso tai aseta se arvoon .

9.2 Intensiivinen tuuletusteho



Tuuletusta varten on käytettävissä kaksi intensiivitehoa. Kun aktivoit intensiivitehon, tuuletin käy hetken aikaa täydellä teholla.

Intensiivisen tuuletustehon aktivointi

1. Kosketa kohtaa .
2. Valitse haluamasi intensiiviteho:
 - **Intensiiviteho I:** paina . Symbolin yläpuolella oleva viiva palaa. Teho on aktivoitu.
 - **Intensiiviteho II:** paina kaksi kertaa . Symbolin yläpuolella oleva viiva vilkkuu. Teho on aktivoitu.

Huomautus: Laite kytkeytyy n. 8 minuutin kuluttua itsestään takaisin tehotasolle .

Intensiivisen tuuletustehon muuttaminen tai deaktivointi

1. Kosketa symbolia .
2. Valitse säätöalueella haluamasi tehotaso tai aseta se arvoon .

9.3 Tuuletuksen automaattikäynnistys

Kun valitset keittoalueelle tehotason, automaattikäynnistys kytkeytyy päälle.

Keittotasossa on toimitettaessa vakioasetuksena tunnistinohjattu automaattikäynnistys. Ohjeet asetuksen muuttamisesta löydät luvusta
→ "Perusasetukset", Sivu 21.

Automaattikäynnistys tunnistinohjauksella

Ilmanlaadun tunnistin tunnistaa keittiöhöyryn automaattisesti, kytkee optimaalisen tehotason päälle, ja symbolin  yläpuolella oleva viiva syttyy.

Automaattikäynnistys tehotasojen mukaan

Tuuletin kytkeytyy keittoalueen kulloisenkin tehotason mukaiselle teholle.

9.4 Automaattikäyttö tunnistinohjauksella

Keittotasossa on ilmanlaadun tunnistin, joka rekisteröi keittiöhöyryn automaattisesti ja kytkee tuulettimen päälle.

Kun automaattikäynnistys on kytketty pois päältä tai säädetty tehoalueiden mukaan, voit kytkeä käytön tunnistinohjauksella päälle manuaalisesti milloin tahansa.

Tunnistinohjatun automaattikäytön aktivointi

- ▶ Kosketa symbolia .
- Symbolin yläpuolella oleva viiva palaa kirkkaampana.
Optimaalinen tehotaso kytkeytyy tunnistimen avulla automaattisesti päälle.
- ✓ Toiminto on aktivoitu.

Tunnistinohjatun automaattikäytön deaktivointi

- ▶ Kosketa symbolia .
- Symbolin yläpuolella oleva viiva sammuu.
- ✓ Toiminto on deaktivoitu.

Huomautus: Ohjeet tunnistinherkkyyden säätämisestä löydät luvusta

→ "Perusasetukset", Sivu 21.

9.5 Tuuletuksen jälkikäyntitoiminto



Jälkikäyntitoiminnolla tuuletusjärjestelmä käy muutaman minuutin ajan keittotason pois päältä kytkemisen jälkeen. Jäljellä olevat keittämishöyryt poistuvat siten. Tuuletusjärjestelmä kytkeytyy sen jälkeen automaattisesti pois päältä.

Keittotasossa on toimitettaessa vakioasetuksena jälkikäyntiaika, jonka poiskytkentäaika on pisin mahdollinen. Ohjeet asetuksen muuttamisesta löydät luvusta

→ "Perusasetukset", Sivu 21.

Tuulettimen jälkikäynnin aktivointi



Jälkikäynti on määritetty perusasetuksen mukaan:

- Ilmanlaadun tunnistimen ohjauksen avulla.  palaa.
- Pisimmällä mahdollisella poiskytkentäajalla.  palaa.

Huomautus: Jälkikäynti kytkeytyy päälle vain, jos vähintään yksi keittoalue on ollut päällä vähintään yhden minuutin ajan.

Tuulettimen jälkikäynnin deaktivointi

Manuaalisesti

Kun kosketat symbolia  tai , deaktivoit toiminnon.

Automaattisesti

Laite deaktivoi jälkikäyntitoiminnon, kun:

- Jälkikäyntiaika on kulunut loppuun.
- Kytket laitteen taas päälle.
- Tunnistin toteaa, että ilmanlaatu on kunnossa.

10 FlexInduction

Muuntuvan keittoalueen avulla voit sijoittaa kaiken muotoiset ja kokoiset keittoastiat mieleesi mukaan. Se sisältää neljä induktoria, jotka toimivat toisistaan riippumatta. Kun muuntuva keittoalue on käytössä, vain keittoastian peittämä alue aktivoituu.

10.1 Keittoastian sijoittaminen

Muuntuvan keittoalueen asetukset voidaan määrittää kahdella tapaa sen mukaan, mitä keittoastiaa käytetään. Jotta varmistetaan lämmön hyvä tunnistus ja jakautuminen, aseta keittoastia keskelle kuvan mukaan.

Yhtenä yhteen liitettynä keittoalueena

Suosittelaaan keittämiseen vain yhdellä keittoastialla.

- Keittoastian sijoitus koosta riippuen:

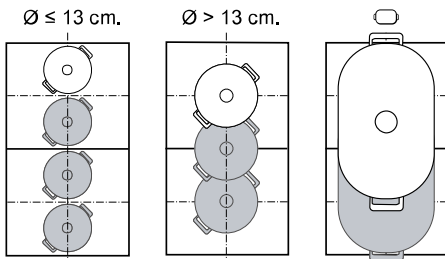

- Suositeltu pitkänmallinen keittoastia :

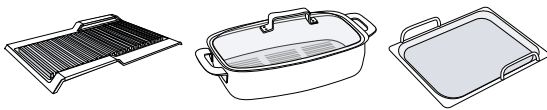

Kahtena erillisenä keittoalueena

Suosittelaaan keittämiseen kahdella keittoastialla. Voit käyttää etummaista ja takimmaista aluetta toisistaan riippumatta, ja asettaa kummallekin oman tehotasoin.

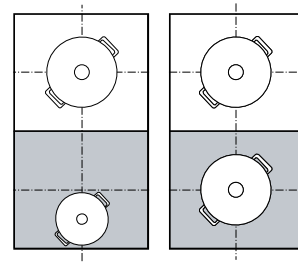

10.2 FlexInduction-alueen kytkeminen päälle

1. Aseta keittoastia keittoalueelle.
2. Laite tunnistaa keittoastian ja valitsee keittoalueen.
 - ✓ Keittoalueet eroavat tai yhdistyvät automaattisesti keittoastian koosta ja paikasta riippuen.
 - ✓ Flex-alue on yhdistetty ja  palaa.

Huomautukset

- Voit muuttaa keittoalueen asetuksia manuaalisesti koskettamalla .
- Voit muuttaa muuntuvan keittoalueen vakioasetusta. Ohjeet muuttamisesta löydät luvusta Perusasetukset. → *Sivu 21*
- Jos siirät tai nostat keittoastiaa yhdistetyllä keittoalueella, käynnistyy automaattinen haku. Keittoastiat, jotka laite löytää tämän haun yhteydessä keittoalueen sisältä, kuumenevat edellä valitulla tehotasolla.

11 MoveMode

Tällä toiminnolla voit muuttaa keittoastian tehotasoa siirtämällä astiaa muuntuvalla keittoalueella yksinkertaisesti eteen- tai taaksepäin. Alue jaetaan sitä varten kolmeen alueeseen, joilla on erilaiset tehotasot.

11.1 Keittoastian sijoittaminen ja siirtäminen

Käytä vain yhtä keittoastiaa. Keittoalue riippuu käytetystä keittoastiasta ja sen koosta ja paikasta.

Jokaisella keittoalueella on ennakoasetettu tehotasot:

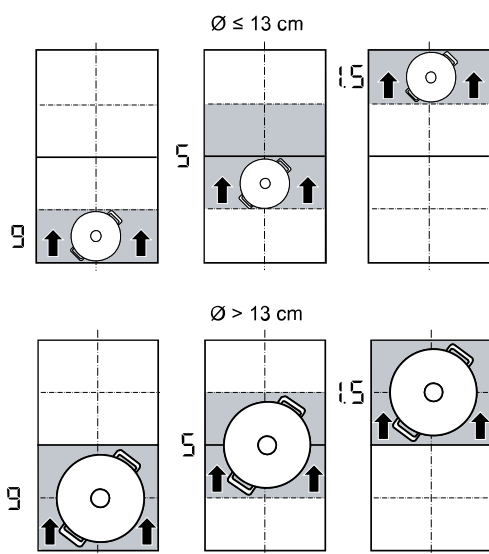

- Etummainen alue = tehotasot **9**
- Keskimmäinen alue = tehotasot **5**
- Takimmainen alue = tehotasot **1.5**

Voit muuttaa ennakkoon asetettujen tehotasojen vakioasetuksia. Ohjeet muuttamisesta löydät luvusta Perusasetukset. → Sivu 21





11.2 MoveMode -toiminnon aktivointi

Vaatus: Aseta vain yksi keittoastia muuntuvalle alueelle.

1. Valitse jompikumpi muuntuvan alueen keittoalueista.
 2. Paina .
- ✓ Sen alueen, jolla keittoastia on, tehotaso palaa keittoalueen näytössä kohdan  vieressä.
 - ✓ Toiminto on nyt kytketty päälle.

Huomautus: Voit muuttaa alueiden tehotasoja keittämisen aikana.

11.3 MoveMode -toiminnon deaktivointi

- ▶ Kosketa symbolia .
- ✓ Näyttö kohdan  vieressä kytkeytyy pois päältä.
- ✓ Toiminto on deaktivoitu.

12 Aikatoiminnot



Keittotasossa on erilaisia toimintoja kypsennysajan asettamista varten:

- Poiskytkentäajastin
- Hälytin
- Count-up timer

12.1 Poiskytkentäajastin

Tämän avulla voidaan kypsennysaika ohjelmoida yhdelle tai useammalle keittoalueelle. Kun aika on kulunut, keittoalue kytkeytyy automaattisesti pois päältä.

Käyttötavan Poiskytkentäajastin kytkeminen päälle



1. Valitse keittoalue ja tehotaso.
 2. Paina .
- ✓ Keittoalueen näyttö  syttyy.
3. Aseta aika säätöalueella.
 - Jos haluat asettaa alle 10 minuutin kypsennysajan, kosketa aina 0, ennen kuin valitset haluamasi arvon.
 4. Vahvasta valitsimella .
- ✓ Kypsennysaika alkaa kulua.
 - ✓ Kun kypsennysaika on kulunut loppuun, keittoalue kytkeytyy pois päältä ja kuuluu äänimerkki.

Huomautukset

- Jos keittoalueelle, jolla on aktivoituna PerfectFry Sensor, on ohjelmoitu kypsennysaika, ohjelmoitu kypsennysaika alkaa kulua, kun valittu lämpöteho on saavutettu.
- Jos keittoalueelle on ohjelmoitu kypsennysaika ja PerfectCook Sensor on aktivoitu, asetettu kypsennysaika alkaa kulua vasta, kun valittu lämpöteho on saavutettu.

Toiminnon Poiskytkentäajastin muuttaminen tai kytkeminen pois päältä



1. Valitse keittoalue ja kosketa valitsinta .

2. Muuta aikaa säätöalueella tai aseta se arvoon , jos haluat poistaa aika-asetuksen.
3. Vahvasta valitsimella .



12.2 Hälytin

Tällä toiminnolla voidaan aktivoida hälytin 0 - 99 minuutiksi. Tämä toiminto on riippumaton keittoalueista ja muista asetuksista. Se ei kytke keittoalueita automaattisesti pois päältä.

Käyttötavan Hälytin kytkeminen päälle

1. Kosketa .
 2. Aseta haluamasi aika säätöalueella.
 3. Vahvasta valitsimella .
- ✓ Aika alkaa kulua.
 - ✓ Kun aika on kulunut, kuuluu merkkiäni ja näytöt vilkkuvat.

Hälytinmuuttaminen tai kytkeminen pois päältä

1. Kosketa .
2. Muuta aikaa säätöalueella tai aseta se arvoon , jos haluat poistaa aika-asetuksen.
3. Vahvasta valitsimella .



12.3 Count-up timer

Ajanottokellotoiminto näyttää ajan, joka on kulunut aktivoinnista lähtien.

Toiminnon Count-up timer kytkeminen päälle

- ▶ Kosketa .
- ✓ Aika alkaa kulua.

Toiminnon Count-up timer kytkeminen pois päältä

1. Kosketa . Ajanottokello pysähtyy. Ajastimen näytöt palavat edelleen.
2. Kosketa . Näytöt sammuvat.

13 PowerBoost

Tällä toiminnolla kuumennat suuria vesimääriä nopeammin kuin valinnalla **9**. Tämä toiminto on käytettävissä kaikille keittoalueille, jos saman ryhmän toinen keittoalue ei ole käytössä.

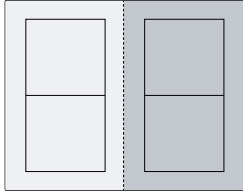

13.1 Käyttötavan PowerBoost kytkeminen päälle

1. Valitse keittoalue.
 2. Napauta **boost**. Näyttö **b**. palaa.
- ✓ Toiminto on nyt kytketty päälle.

Huomautus: Voit kytkeä tämän toiminnon päälle myös, kun keitit yhteen liitetyillä Flexzone-keittoalueilla.

13.2 Käyttötavan PowerBoost kytkeminen pois päältä

1. Valitse keittoalue.
 2. Napauta **boost**. Näyttö **b**. sammuu ja keittoalue kytkeytyy takaisin tehotasolle **9**.
- ✓ Toiminto on deaktivoitu.

Huomautus: Tämä toiminto voi kytkeytyä tietyissä olosuhteissa automaattisesti pois päältä keittotason sisäisten elektroniikkaelementtien suojaamiseksi.

14 PanBoost

Tällä toiminnolla kuumennat pannut nopeammin kuin valinnalla **9**. Tämä toiminto on käytettävissä kaikille keittoalueille, jos saman ryhmän toinen keittoalue ei ole käytössä.

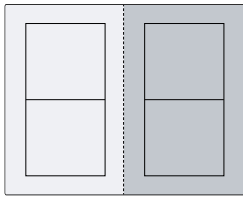

14.1 Käyttösuositukset

- Älä laita pannulle kantta.
- Älä kuumenna tyhjiä pannuja ilman valvontaa.
- Käytä vain kylmiä pannuja.
- Käytä pannuja, joiden pohja on aivan tasainen. Älä käytä ohutpohjaisia pannuja.

14.2 Toiminnon PanBoost kytkeminen päälle

1. Valitse keittoalue.
 2. Napauta kaksi kertaa kohtaa **boost**. **Pb**. palaa.
- ✓ Toiminto on nyt kytketty päälle.

Huomautus: Voit kytkeä tämän toiminnon päälle myös, kun keitit yhteen liitetyillä Flexzone-keittoalueilla.

14.3 Käyttötavan PanBoost kytkeminen pois päältä

1. Valitse keittoalue.
 2. Napauta **boost**. **Pb**. sammuu ja keittoalue kytkeytyy takaisin tehotasolle **9**.
- ✓ Toiminto on deaktivoitu.

Huomautus: Tämä toiminto kytkeytyy korkeiden lämpötilojen välttämiseksi 30 sekunnin kuluttua automaattisesti pois päältä.

15 Lämpimänäpito

Tätä toimintoa voit käyttää suklaan tai voin sulattamiseen ja ruokien lämpimänä pitämiseen.

15.1 Toiminnon Lämpimänäpito kytkeminen päälle

1. Valitse haluamasi keittoalue.
 2. Kosketa seuraavien 10 sekunnin aikana kohtaa **keep**. **Lo** palaa.
- ✓ Toiminto on nyt kytketty päälle.

15.2 Käyttötavan Lämpimänäpito kytkeminen pois päältä

1. Valitse keittoalue.
 2. Napauta **keep**. **Lo** sammuu.
- ✓ Toiminto on deaktivoitu.

16 Asetusten ottaminen käyttöön

Tällä toiminnolla voit siirtää tehoalueen, asetetun kypsennysajan ja valitun keittotoiminnon yhdeltä keittoalueelta toiselle.

16.1 Asetusten ottaminen käyttöön

Vaatus: Siirrä keittoastia keittoalueelle, joka ei ole kytketty päälle ja jota ei ole vielä ennakoasetettu ja jolla ei aikaisemmin ollut toista keittoastiaa.

1. Siirrä keittoastia.

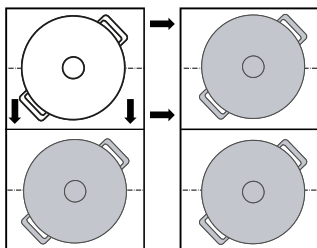

Keittoastia tunnustetaan, ja uuden keittoalueen näytössä vilkkuvat vuorotellen aikaisemmin valittu tehotaso ja .

- Ota asetukset käyttöön valitsemalla uusi keittoalue. Laite ottaa käyttöön alkuperäisen keittoalueen tehotason .
- ✓ Asetukset on siirretty uudelle keittoalueelle.

Huomautus: Jos asetat uuden keittoastian toiselle keittoalueelle ennen kuin olet vahvistanut asetukset, voit käyttää tätä toimintoa molemmille keittoastioille.

17 Assist

Keittoavustimen ansiosta keittäminen on helppoa ja keittotulokset ovat erinomaiset.

Kun olet valinnut haluamasi lämpötilan, tunnistimet mittaavat jatkuvasti keittoastian lämpötilaa ja pitävät lämpötilan tasaisena koko keittämisen ajan.

Edut

- Kun valittu lämpötila on saavutettu, se pidetään automaattisesti tasaisena, mikä säästää energiaa.
- Öljyä ei ylikuumenneta eivätkä ruoat kiehu yli.

17.1 PerfectFry Sensor

Sopii kastikkeiden valmistamiseen tai kokoon keittämiseen, pannukakkuihin tai kananmunien paistamiseen voissa, vihannesten tai pihvien paistamiseen haluttuun kypsyyssasteeseen ja lämpötilan pitämiseen tällöin valvottuna.

Tämä toiminto on käytettävissä kaikilla keittoalueilla, jotka on merkitty symbolilla .

Lämpötehot

Lämpötehot ruokien valmistukseen.

Teho	Lämpötila	Toiminnot
1	120 °C	Kastikkeiden valmistamiseen ja kokoon keittämiseen vihannesten paistamiseen
2	140 °C	Ruskistamiseen oliiviöljyssä tai voissa
3	160 °C	Kalan ja karkeiden elintarvikkeiden paistamiseen
4	180 °C	Paneroitujen, pakastettujen ja grillattujen tuotteiden friteeraus
5	215 °C	Grillaus korkeassa lämpötilassa ja grillipannu



Suositeltu keittoastia

Tätä toimintoa varten on kehitetty erityinen keittoastia, jolla saavutetaan optimaaliset tulokset.

Suositteluja keittoastioita voit hankkia huoltopalvelun kautta, alan liikkeistä tai verkkokaupastamme www.bosch-home.com.

Huomautus: Voit käyttää myös muuta keittoastiaa. Keittoastian ominaisuuksista riippuen voi saavutettu lämpötila kuitenkin poiketa valitusta lämpötehosta.

Toiminnon PerfectFry Sensor kytkeminen päälle

- Aseta tyhjä keittoastia keittoalueelle.
- Valitse keittoalue ja kosketa valitsinta .
- Valitse seuraavien 10 sekunnin aikana säätöalueella haluamasi lämpöteho.
 - ✓ Toiminto käynnistyy.  vilkkuu, kunnes asetettu tavoitelämpötila on taas saavutettu.
 - ✓ Kun tavoitelämpötila on saavutettu, kuuluu äänimerkki ja  lakkaa vilkkumasta.
- Lisää paistorasva ja sitten kypsennettävä tuote paistinpannuun.



Huomautus: Jos tarvitset ruoan valmistamiseen öljyä yli 250 ml, lisää öljy ja odota muutama sekunti ennen kuin lisäät kypsennettävän tuotteen.

Toiminnon PerfectFry Sensor kytkeminen pois päältä

- ▶ Valitse keittoalue ja kosketa valitsinta .
- ✓ Toiminto on deaktivoitu.

Suosituksia keittämiseen toiminnolla PerfectFry Sensor

Seuraavasta taulukosta löytyvät ihanteelliset lämpötehot valikoimalle ruokia. Lämpötila  ja kypsennysaika  min riippuvat elintarvikkeen määrästä, tilasta ja laadusta.

		 min
Liha		
Leike	4	6-10
Leike, paneroitu	4	6-10
Filee	4	6-10
Kyljykset	3	10-15
Cordon bleu, wieninleike	4	10-15
Pihvi, rare, 3 cm paksu	5	6-8

	⌘	⌚ min
Pihvi, medium, 3cm paksu	5	8-12
Pihvi, well done, 3 cm paksu	4	8-12
T-luupihvi, rare, 4,5 cm paksu	5	10-15
T-luupihvi, medium, 4,5 cm paksu	5	20-30
Linnunrinta, 2 cm paksu	3	10-20
Pekoni	2	5-8
Jauheliha	4	6-10
Hampurilaispihvi, 1,5 cm paksu	3	6-15
Lihapyörykät, 2 cm paksut	3	10-20
Makkarat	3	8-20
Chorizo, tuore makkara	3	10-20
Vartaat, kebabit	3	10-20
Gyros	4	7-12
Kala ja äyriäiset		
Kalafilee	4	10-20
Kalafilee, paneroitu	4	10-20
Kala, paistettu, kokonainen	3	10-20
Sardiinit	4	6-12
Meriravun pyrstöt, katkaravut	4	4-8
Mustekala, Sepia	4	6-12
Munaruokat		
Voissa paistetut kananmunat	2	2-6
Paistetut kananmunat	4	2-6
Munakokkeli	2	4-9
Munakas	2	3-6
Köyhät ritarit	3	4-8
Crêpet, blinit, tortillat, tacot	5	1-3
Vihannekset		
Paistetut perunat	5	6-12
Ranskanperunat	4	15-25
Perunapaistikkaat	5	2-4
Sipulit, paistettu valkosipuli	2	2-10
Sipulirenkaat	3	5-10
Kesäkurpitsa, munakoisot, paprika	2	4-12
Vihreä parsaa	3	4-15
Sienet	4	10-15
Vihannekset, öljyssä haudutetut	1	10-20
Vihannekset tempurataikinassa	4	5-10
Pakasteet		
Kanaugetit	4	10-15
Kalapuikot	4	8-12
Ranskanperunat	5	4-8
Pannuruokat	3	6-10
Kevätkääryleet	4	10-30
Pasteijat, krocketit	5	3-8
Kastikkeet		
Tomaattikastike	1	25-35
Béchamelkastike	1	10-20
Juustokastike	1	10-20
Makeat kastikkeet	1	15-25

	⌘	⌚ min
Kastikkeet, kokoon keitetyt	1	25-35
Muut		
Paistettu juusto	3	7-10
Krutongit	3	6-10
Paahdettu leipä	4	4-8
Kuivat valmisruoat	1	5-10
Mantelit, saksanpähkinät, pinjansiemenet, paahdetut	4	3-15
Popcorn	5	3-4





17.2 PerfectCook Sensor

Tällä toiminnolla voit lämmittää, hauduttaa, keittää, kypsentää, keittää painekattilassa tai friteerata elintarvikkeita kattilassa runsaassa öljyssä valvotussa lämpötilassa.

Tämän toiminnon käyttämiseen tarvittavat langattoman keittotunnistimen langatonta keittämistä varten. Tämä toiminto on käytettävissä kaikilla keittoalueilla langattomalla keittotunnistimella tavanomaisessa keittoastiassa.

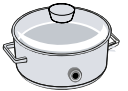
Lämpötehot

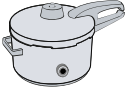
Lämpötehot ruokien valmistukseen.



Teho	Lämpötila	Toiminnot	Keittoastia
1	70 °C	Lämmittäminen ja lämpimänäpito	
2	90 °C	Kypsennys	
3	100 °C	Kuumentaminen kiehuvaaksi	
4	120 °C	Keittäminen painekattilassa	
5	180 °C	Friteeraus	

Ohjeita koskien toimintoa PerfectCook Sensor

- Langaton keittotunnistin mittaa nesteen lämpötilan astiaan kiinnitetyn silikonilevyn kautta. Jotta mittaus tapahtuu oikein, silikonilevyn pitää olla kokonaan mitattavan nesteen peittämä.
- Langattoman keittotunnistimen kehysten ja keittoastian kiinnitetyn silikonilevyn pitää olla täysin kuiva ennen kuin voit aloittaa keittämisen.
- Älä poista keittotunnistinta käynnissä olevan kypsennyksen kuluessa. Poista tunnistin keittämisen jälkeen varovasti, sillä tunnistin voi olla kuuma.
- Käytä kantta säästäaksesi energiaa.
- Aseta keittoastia liedelle siten, että langaton keittotunnistin osoittaa ulospäin keittotason sivulle.
- Älä kohdistaa langatonta keittotunnistinta toisen kuumen keittoastian suuntaan, jotta vältät ylikuumenemisen.

Toiminnon PerfectCook Sensor kytkeminen päälle

Vaatus: Liitä langaton keittotunnistin.

1. Kiinnitä langaton keittotunnistin keittoastiaan.
 2. Aseta haluamallesi keittoalueelle keittoastia, jossa on riittävästi nestettä, ja laita kansi päälle.
 3. Valitse keittoalue, jolla on langattomalla keittotunnistimella varustettu keittoastia. Paina sitten langattoman keittotunnistimen keskikohtaa.
- ✓ Ohjauspaneelissa palaa .
 - 4. Valitse keitettävälle elintarvikkeelle sopiva lämpöteho.
 - ✓ Toiminto on nyt kytketty päälle.
 - ✓  vilkkuu, kunnes vesi tai öljy on saavuttanut sopivan lämpötilan ruokien lisäämiselle. Kuulet äänimerkin ja lämpötilasymboli lakkaa vilkkumasta.
 - 5. Poista kansi äänimerkin jälkeen ja lisää ruoka. Pidä kansi päällä kypsennyksen aikana.

Toiminnon PerfectCook Sensor kytkeminen pois päältä

1. Valitse keittoalue.
 2. Aseta säätöalueella arvo .
- ✓ Toiminnot on deaktivoitu.

Huomautus: Aktivoidaksesi keittotoiminnot uudelleen odota n. 10 sekuntia.

Suosituksia keittämiseen toiminnolla PerfectCook Sensor

Seuraavasta taulukosta löytyvät ihanteelliset lämpötehot valikoimalle ruokia. ™ °C ja ☹ min riippuvat elintarvikkeen määrästä, tilasta ja laadusta.

Lämmittäminen ja lämpimänäpito

	™ °C	☹ min
Gulassin lämmittäminen	70	10-20
Glögin lämmittäminen	70	5-15

- Haudutuskypsennys

	™ °C	☹ min
Liha		
Makkarat	90	10-20
Kala		
Haudutettu kala	90	15-20
Munaruokat		
Uppomunat	90	2-5
Perunat		
Perunapyörylät	90	30-40
Nuudelit ja vilja		
Riisi	90	25-35
Esikypsennetty riisi	90	25-35
Täysjyväriisi	90	45-55
Riisi, Basmati, thaimaalainen	90	8-12
Villiriisi	90	20-30
Polenta	90	3-8
Mannapuuro	90	5-10
Keitot		
Jauhekreemit	90	10-15

	™ °C	☹ min
Jälkiruoka		
Riisipuuro	90	40-50
Kaurapuuro	90	10-15
Suklaakiisseli	90	3-5
Muut		
Maito	90	3-10

- Keittäminen

	™ °C	☹ min
Liha		
Lihapyörykät	100	20-30
Kana	100	60-90
Vasikka	100	60-90
Munaruokat		
Keitetyt kananmunat	100	5-10
Vihannekset ja palkovihannekset		
Parsakaali	100	10-20
Kukkakaali	100	10-20
Ruusukaali	100	30-40
Vihreät pavut	100	15-30
Kikherneet	100	60-90
Herneet	100	15-20
Linssit	100	45-60
Perunat		
Gnocchi	100	3-6
Perunat, keitetyt	100	30-45
Bataatit	100	30-45
Nuudelit ja vilja		
Durumvehnäpasta	100	7-10
Tuoreet pastatuotteet	100	3-5
Täysjyväpasta	100	7-10
Durumvehnäpasta, täytetty	100	15-20
Tuorepasta, täytetty	100	5-8
Kvinoa	100	10-12
Keitot		
Kotitekoiset liemet	100	60-90
Keitot jauheesta	100	5-10
Jälkiruoka		
Hilloke	100	15-25
Pakasteet		
Vihreät pavut	100	15-30
Keittäminen painekattilassa		
	™ °C	☹ min
Liha		
Kana	120	15-25
Vasikka	120	15-25
Vihannekset ja palkovihannekset		
Vihannekset	120	3-6

	⌘ °C	⌚ min
Kikherneet	120	25-35
Linssit	120	10-20
Pavut	120	25-35
Perunat		
Perunat	120	10-20
Bataatit	120	10-20
Nuudelit ja vilja		
Riisi	120	6-8
Täysjyväriisi	120	12-18
Keitot		
Kotitekoinen liemi	120	20-30

Friteeraus runsaassa öljyssä

Käytä kantta öljyn kuumentamiseen ja poista kansi, kun kypsennät elintarvikkeet.

	⌘ °C	⌚ min
Liha		
Broilerinpalat	180	10-15
Lihapyörökät	180	10-15
Kala		
Kala, taikinakuoressa, paneroitu	180	10-15
Vihannekset ja palkovihannekset		
Vihannekset taikinakuoressa, paneroidut	180	4-8
Herkkusienet, paneroidut tai taikinakuoressa	180	4-8
Jälkiruoka		
Berliininmunkit, donitsit ja munkkirinkilät	180	5-10
Pakasteet		
Ranskanperunat	180	4-8

17.3 Langaton keittotunnistin



Käyttääksesi toimintoa PerfectCook Sensor sinun on hankittava langaton keittotunnistin.

Voit hankkia langattoman keittotunnistimen huoltopalvelun kautta, verkkokaupastamme tai alan liikkeestä www.bosch-home.com.

Langattoman keittotunnistimen liittäminen

Yhdistääksesi langattoman keittotunnistimen ohjauspaneelin kanssa toimi seuraavasti:

- Valitse perusasetus **c 4**. Perusasetukset → *Sivu 21*
✓ - palaa.
- Valitse keittoalue, jonka näyttö palaa. Kuulet äänimerkin.  vilkkuu.
- Paina 30 sekunnin kuluessa lyhyesti langattoman keittotunnistimen keskikohtaa.
 - Muutaman sekunnin kuluttua keittoalueen näyttöön ilmestyy tieto keittotunnistimen ja ohjauspaneelin yhdistämisestä.

Tulos	
 Virheetön liitäntä	PerfectCook Sensor on käytettävissä.
 Virheellinen liitäntä	Tiedonsiirtovirhe <ul style="list-style-type: none"> ■ Toista yhteyden muodostaminen. Jos tulos on edelleen i, ota yhteys huoltopalveluun.
 Virheellinen liitäntä	Tiedonsiirtovirhe <ul style="list-style-type: none"> ■ Bluetooth-tiedonsiirtovirhe. Toista yhteyden muodostaminen. ■ Et ole painanut keittotunnistimen keskikohtaa 30 sekunnin kuluessa keittoalueen valinnasta. Toista yhteyden muodostaminen. ■ Langattoman keittotunnistimen paristo on tyhjä. Vaihda paristo, nollaa langaton keittotunnistin ja tee yhdistämistoimenpiteet uudelleen.

Langattoman keittotunnistimen nollaaminen

- Paina n. 8 - 10 sekunnin ajan keittotunnistimen keskikohtaa.
 - ✓ Langattoman keittotunnistimen LED-näyttö vilkahtaa tämän toiminnon kuluessa kolme kertaa.
 - ✓ Kun LED-valo syttyy kolmannen kerran, nollaus käynnistyy.
- Älä paina nyt enää langattoman keittotunnistimen keskikohtaa.
 - ✓ Kun LED-valo sammuu, langaton keittotunnistin on nollattu.
- Toista yhdistäminen kohdasta 2 lähtien.

Kiehumapisteen säätäminen

Veden kiehumispiste riippuu siitä, miten korkealla merenpinnasta asuinpaikkasi sijaitsee. Jos vesi kiehuu liian voimakkaasti tai liian miedosti, voit säätää kiehumapisteen. Toimi seuraavasti:

Valitse perusasetus **c 4**. Perusasetukset → *Sivu 21*

Korkeus	Säätöarvo c 4
0 m	1
100 - 200 m	2
200 - 400 m	3¹
400 - 600 m	4
600 - 800 m	5
800 - 1000 m	6
1000 - 1200 m	7
1200 - 1400 m	8
Yli 1400 m	9
¹ Perusasetus	

Huomautus: Lämpötila 3/100 °C riittää tehokkaaseen keittämiseen, mutta jos halutaan säätää intensiivisempi kiehuminen, voidaan valita matalampi taso.

18 Langaton keittotunnistin

Käyttääksesi toimintoa PerfectCook Sensor sinun on hankittava langaton keittotunnistin. Voit hankkia langattoman keittotunnistimen huoltopalvelun kautta, verkkokaupastamme tai alan liikkeestä www.bosch-home.com.

18.1 Toimitussisältö

Kun olet poistanut kaikki osat pakkauksesta, tarkasta, että niissä ei ole kuljetusvaurioita ja että kaikki osat ovat mukana.

- **A** Langaton keittotunnistin
- **B** Silikonilevy
- **C** Mallinne

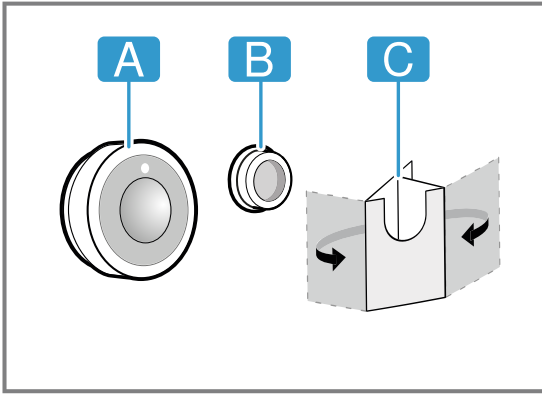

18.2 Silikonilevyn kiinnittäminen

Silikonilevy kiinnittää keittotunnistimen astiaan. Asettaminen keittoastiaan:

1. Keittoastiassa olevan liimapinnan pitää olla rasvaton. Puhdista astia, kuivaa se huolellisesti ja pyyhi liimapinta esimerkiksi alkoholilla.
2. Poista suojakalvo silikonilevystä. Liimaa silikonilevy mukana toimitetun mallinteen avulla asianmukaiselle korkeudelle keittoastian ulkopinnalle.

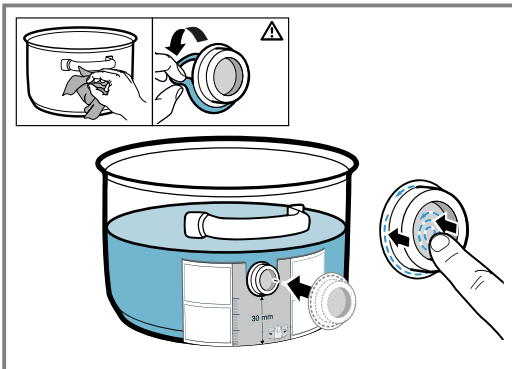

3. Paina silikonilevyn koko ulkopinta ja sisäpuolinen alue kattilaa vasten.
4. Anna liiman kuivua tunnin ajan. Älä käytä tai pese keittoastiaa tänä aikana.

Huomautus: Jos silikonilevy irtoaa, käytä uutta levyä. Voit hankkia tarvittaessa viiden silikonilevyn sarjan alan liikkeistä, huoltopalvelustamme tai virallisten nettisivujenne kautta www.bosch-home.com ilmoittamalla tuotenumeron 17007119.

Kaikki liima-aineiden teho heikkenee varastoitaessa. Välttääksesi tämän aseta silikonilevyt astioihin heti hankinnan jälkeen.

18.3 Langattoman keittotunnistimen kiinnittäminen

1. Varmista, että silikonilevy on täysin kuiva ennen kuin asetat keittotunnistimen paikalleen.
2. Aseta keittotunnistin silikonilevylle siten, että se sopii kunnolla paikalleen.

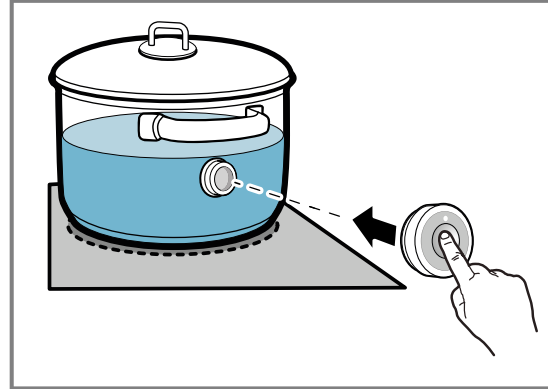

18.4 Pariston vaihto

Jos langattoman keittotunnistimen LED-valo ei syty painettaessa, paristo on tyhjä. Pariston vaihto:

1. Vedä silikonisuojaus pois keittotunnistimen kotelon alaosasta ja poista molemmat ruuvit ruuvimeisselillä.

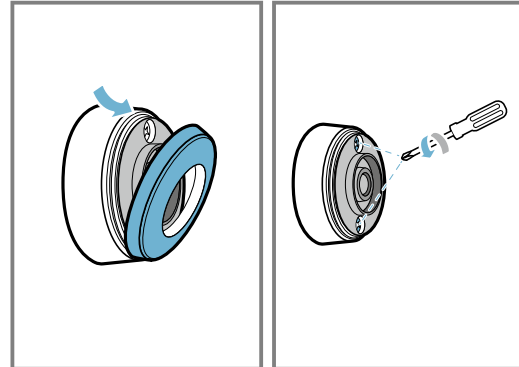

2. Avaa keittotunnistimen kansi ja poista paristo kannasta.

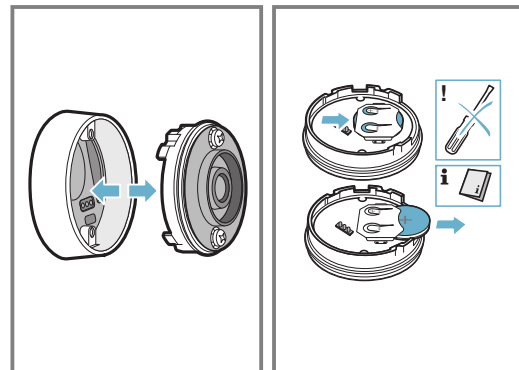

3. Aseta uusi paristo paikalleen ja kiinnitä tällöin huomio paristonapoja koskeviin ohjeisiin. Käytä vain korkealaatuisia tyyppin CR2032 paristoja.

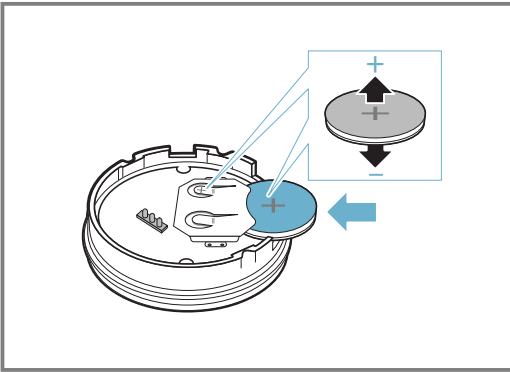

Huomautus: Älä käytä pariston poistamiseen mitään metalliesinettä. Älä kosketa pariston liittimiä.

4. Sulje keittotunnistimen lukitsin. Lukitsimen ruuvien kolojen pitää osua kotelon alaosaan syvennyksiin. Kiristä ruuvit ruuvimeisselillä ja kiinnitä silikonisuojaus keittotunnistimen kotelon alaosaan.

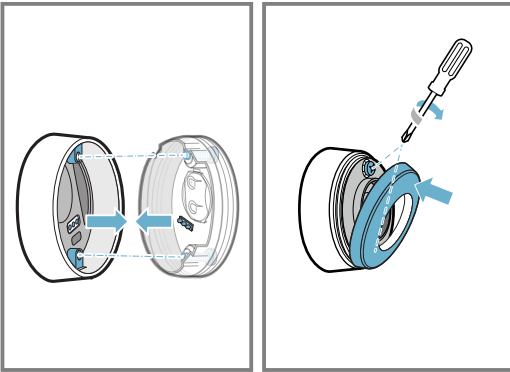

18.5 Puhdistus

Keittotunnistin

Puhdista kostealla liinalla. Älä laita tunnistinta astianpesukoneeseen äläkä kasta sitä. Kun et käytä keittotunnistinta, poista se astiasta ja säilytä sitä puhtaassa, turallisessa paikassa, etäällä lämmönlähteistä.

Silikonilevy

Puhdista ja kuivaa ennen keittotunnistimeen kiinnittämistä. Voidaan pestä astianpesukoneessa.

Huomautus: Älä laita astiaa, jossa on silikonilevy, pidemmäksi aikaa astianpesuaineliukseen.

Langattoman keittotunnistimen ikkuna

Pidä ikkuna puhtaana ja kuivana. Tärkeää:

1. Poista lika ja rasvaroiskeet säännöllisesti.
2. Käytä puhdistamiseen liinaa tai vanupuikkoa ja ikkunanpesuainetta.

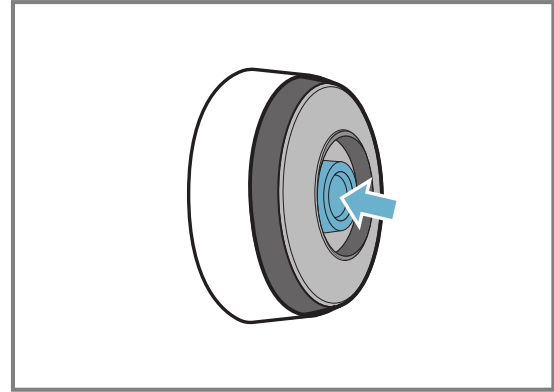

Huomautukset

- Älä käytä keittotason puhdistamiseen karkeita välineitä kuten harjasharjoja tai hankaussieniä äläkä käytä hankausaineita.
- Älä koske langattoman keittotunnistimen ikkunaan sormin, jotta et likaa tai naarmuta ikkunaa.

18.6 Vaatimustenmukaisuusvakuutus

BSH Hausgeräte GmbH vahvistaa täten, että langattomalla keittotunnistintoiminnolla varustettu laite vastaa direktiivin 2014/53/EU vaatimuksia ja muita asiaankuuluvia määräyksiä.

Täydellinen direktiivin RED mukainen vaatimustenmukaisuusvakuutus löytyy sivulta www.bosch-home.com laitteen tuotesivulta lisädokumenttien kohdasta.

Logot ja merkki Bluetooth® ovat rekisteröityjä tavaramerkkejä, jotka omistaa Bluetooth SIG, Inc., ja BSH Hausgeräte GmbH käyttää näitä merkkejä lisenssillä. Kaikki muut merkit ja kauppanimet ovat kyseisten yritysten omistamia.

19 Lapsilukko

Keittotasossa on lapsilukko. Tällä varmistat, että lapset eivät voi kytkeä keittotasoa päälle.

19.1 Käyttötavan Lapsilukko kytkeminen päälle

Vaatus: Keittotason pitää olla pois päältä.

1. Napauta ①.
 2. Kosketa ② 4 sekunnin ajan.
- ✓ Näyttö ③ palaa 10 sekunnin ajan.
 - ✓ Keittotaso on lukittu.

19.2 Käyttötavan Lapsilukko kytkeminen pois päältä

1. Napauta ①.
 2. Kosketa ③ 4 sekunnin ajan.
- ✓ Lukitus on poistettu.

19.3 Automaattinen lapsilukko

Voit aktivoida lapsilukon myös automaattisesti aina, kun keittotaso kytketään pois päältä.

Ohjeet toiminnon päälle ja pois päältä kytkemisestä löydät luvusta Perusasetukset → *Sivu 21*.

20 Pyyhintäsuoja

Tämän avulla voidaan ohjauspaneeli lukita puhdistusta varten, jotta asetukset eivät muutu tahattomasti. Lukitus ei vaikuta pääkytkimeen.

20.1 Toiminnon Pyyhintäsuoja kytkeminen päälle

- ▶ Paina . Kuuluu varoitusääni ja palaa.
- ✓ Ohjauspaneeli on lukittu 35 sekunniksi. 5 sekuntia ennen pois päältä kytkeytymistä kuuluu äänimerkki.

20.2 Käyttötavan Pyyhintäsuoja kytkeminen pois päältä

Jos haluat kytkeä toiminnon aikaisemmin pois päältä:

- ▶ Kosketa symbolia .
- ✓ Ohjauspaneelin lukitus on vapautettu.

21 Yksilöllinen turvakatkaisu

Jos keittoalue on pitkän aikaa käytössä etkä muuta asetuksia, se kytkeytyy automaattisesti pois päältä. Keittoalue näyttää **FB** ja se kytkeytyy pois päältä.

Aika 1 - 10 tunnin välillä riippuu valitusta tehotasosta. Kytke keittoalue päälle painamalla mitä tahansa painiketta.

22 Perusasetukset

Voit säätää laitteen perusasetukset tarpeidesi mukaisiksi.

22.1 Yhteenveto perusasetuksista

Näyttö	Asetus	Arvo
	Lapsilukko	- Manuaalisesti. ¹ - Automaattisesti. - Kytkeyty pois päältä.
	Äänimerkit	- Vahvistuksen ja virhetoiminnon äänimerkki on kytkeyty pois päältä. - Vain virhetoiminnon äänimerkki on päällä. - Vain vahvistuksen äänimerkki on päällä. - Kaikki äänimerkit ovat päällä ¹ .
	Energiankulutusnäyttö Näyttää kokonaisenergiankulutuksen keittotason päälle ja pois päältä kWh: na. Näytön tarkkuus riippuu muun muassa sähköverkon jännitteen laadusta.	- Kytkeyty pois päältä. ¹ - Kytkeyty päälle.
	Valitse asetukset, jotka vastaa korkeutta merenpinnasta:	- Laskeminen. - Perusasetus. - Nostaminen.
	Keittoalueiden automaattinen sammutus.	- sammutettu. ¹ - Minuutit automaattiseen pois päältä kytkeytymiseen.
	Ajastimen käyntiajan päättymisäänimerkin kesto	- 10 sekuntia ¹ - 30 sekuntia - 1 minuutti



¹ Tehdasasetus

Näyttö	Asetus	Arvo
c 7	Tehonrajoitus Tällä toiminnolla voidaan keittotason kokonaisteho rajoittaa tarvittaessa kulloisenkin sähköliitännän vaatimusten mukaan. Käytettävissä olevat asetukset riippuvat keittotason maksimitehosta (ks. tyyppikilpi). Kun toiminto on aktiivinen ja keittotaso saavuttaa asetetun tehorajan, näytössä näkyy  , etkä voi valita suurempaa tehotasoa.	0 - Kytetty pois päältä. Keittotason maksimiteho ¹ . 1 - 1000 W. Pienin teho. 1.5 - 1500 W. ... 3 - 3000 W. Suositus 13 ampeerille 3.5 - 3500 W. Suositus 16 ampeerille. 4 - 4000 W. 4.5 - 4500 W. Suositus 20 ampeerille. ... 9 - Keittotason maksimiteho.
c 11	MoveMode Mahdollistaa muuntuvan keittoalueen kolmen keittoalueen ennakoasetettujen tehotasojen muuttamisen. Valitse sitä varten jompikumpi keittoalueista, aseta haluamasi tehotaso säätöalueella ja kosketa valitsinta  vahvistaaksesi uuden tehotason ja valitaksesi seuraavan keittoalueen.	9 - Ennakoasetettu tehotaso etummaiselle keittoalueelle. 5 - Ennakoasetettu tehotaso keskimmaiselle keittoalueelle. 1.5 - Ennakoasetettu tehotaso takimmaiselle keittoalueelle.
c 12	Keittoastiatesti Tällä toiminnolla voit tarkastaa keittoastian laadun.	0 - Ei sovellu. 1 - Ei optimaalinen. 2 - Soveltuu.
c 13	FlexInduction Muuntuvan Flex-alueen päällekytkeytymistilan muuttaminen.	0 - Kahtena toisistaan riippumattomana keittoalueena. ¹ 1 - Yhtenä yhteen liitettynä keittoalueena.
c 14	Langattoman keittotunnistimen yhdistäminen keittotason kanssa.	0 - Virheetön yhdistäminen. 1 - Virheellinen yhdistäminen tiedonsiirtovirheen takia. 2 - Virheellinen yhdistäminen keittotunnistimen vian takia.
c 17	Kiertoilmakäytön tai poistoilmakäytön asettaminen.	0 - Kiertoilmakäytön asetusten määrittäminen. ¹ 1 - Poistoilmakäytön asetusten määrittäminen.
c 18	Automaattikäynnistyksen asettaminen	0 - Kytetty pois päältä. 1 - Kytetty päälle: automaattikäyttö tunnistinohjauksella. ¹ 2 - Kytetty päälle: tuuletin kytkeytyy päälle keittoalueiden kulloistenkin tehotasojen mukaisella tehotasolla.
c 19	Tuulettimen tunnistinherkkyyden asettaminen.	1 - Tunnistinherkkyyden matalin asetus. 2 - Tunnistinherkkyyden keskimääräinen asetus. ¹ 3 - Tunnistinherkkyyden korkein asetus.
c 20	Jälkikäynnin säätäminen Jos keittotaso toimii poistoilmakäytöllä, tuuletin kytkeytyy n. 6 minuutin ajaksi päälle tehotason mukaan. Jos keittotaso toimii kiertoilmakäytöllä, tuuletin kytkeytyy n. 30 minuutin ajaksi päälle tehotason mukaan. Jälkikäyntitoiminto kytkeytyy tämän ajan jälkeen automaattisesti pois päältä.	0 - Kytetty pois päältä. 1 - Kytetty päälle: automaattitoiminto tunnistinohjatulla jälkikäynnillä. 2 - Kytetty päälle ¹ :
c 25	Keittoastian automaattinen tunnistus	0 - Valitse haluamasi keittoalue manuaalisesti. 1 - Keittoalue tunnistaa keittoastian koon ja paikan ja valitse vastaavan keittoalueen tai vastaavat keittoalueet. ¹
c 0	Palautus tehdasasetuksiin	0 - Yksilölliset asetukset ¹ . 1 - Tehdasasetukset.

¹ Tehdasasetus

22.2 Siirtyminen perusasetuksiin

Vaatus: Keittotason pitää olla pois päältä.

1. Kytke keittotaso päälle koskettamalla symbolia .
2. Kosketa seuraavien 10 sekunnin kuluessa symbolia  4 sekunnin ajan.

Tuotetiedot	Näyttö
Tekninen huoltopalvelu (TK)	0 1
Sarjanumero	Fd

Tuotetiedot	Näyttö
Sarjanumero 1	02.
Sarjanumero 2	0.5

- ✓ Ensimmäiset neljä näyttöä ilmaisevat tuotetiedot. Kun haluat hakea yksittäiset näytöt näyttöön, kosketa säätöaluetta.
- 3. Siirry perusasetuksiin koskettamalla symbolia ☒.
- ✓ **c** / ja **d** palavat ennakoasetuksena.
- 4. Kosketa symbolia ☒ toistuvasti niin pitkään, kunnes haluamasi asetus ilmestyy näyttöön.

23 Keittoastiatesti

Keittoastian laadulla on suuri vaikutus keittämisen prosessin nopeuteen ja tulokseen. Tällä toiminnolla voit tarkastaa keittoastian laadun. Varmista ennen tarkastusta, että keittoastian pohjan koko vastaa käytetyn keittoalueen kokoa. Toiminto saadaan käyttöön perusasetusten kautta.
→ *Sivu 21*

23.1 Toiminnon Keittoastiatesti suorittaminen

Muuntuva keittoalue on asetettu yksittäiseksi keittoalueeksi siten, että se tarkastaa vain yhden yksittäisen keittoastian.

1. Aseta huoneenlämpöinen keittoastia, jossa on n. 200 ml vettä, keskelle keittoaluetta, joka sopii parhaiten keittoastian pohjan kokoon.
2. Hae perusasetukset näyttöön ja valitse **c** / **d**.

5. Valitse haluamasi asetus säätöalueella.
6. Kosketa symbolia ☒ 4 sekunnin ajan.
- ✓ Asetukset on tallennettu muistiin.

22.3 Perusasetusten muuttamisen keskeyttäminen

- ▶ Kosketa symbolia ①.
- ✓ Kaikki muutokset hylätään eikä niitä tallenneta muistiin.

3. Kosketa säätöaluetta. Keittoalueilla vilkkuu näyttö —.
- ✓ Testi on käynnissä.
- ✓ Tulos ilmestyy 10 sekunnin kuluttua keittoalueiden näyttöön.

23.2 Tuloksen tarkastaminen

Seuraavasta taulukosta näet, mitä keittämisen laadun ja nopeuden tulos tarkoittaa.

Tulos

- | | |
|---|--|
| ☐ | Keittoastia ei sovellu keittoalueelle eikä se sen tähden lämpene. |
| ! | Keittoastia lämpenee odotettua hitaammin eikä keittäminen suju optimaalisesti. |
| ☑ | Keittoastia lämpenee asianmukaisesti ja keittäminen onnistuu kunnolla. |

Aktivoi tämä toiminto koskettamalla säätöaluetta.

24 Tehonrajoitus

Tällä toiminnolla voit säätää keittotason kokonaistehoa. Keittotasoon on tehty asetukset tehtaalla. Keittotason maksimitehon löydät tyyppikilvestä. Tällä toiminnolla asetukset voidaan sovittaa kunkin sähköasennuksen vaatimuksiin.

Jotta tätä säätöarvoa ei ylitetä, keittotaso jakaa käytettävissä olevan tehon päälle kytketyille keittoalueille automaattisesti ja tarpeita vastaavasti.

Kun tämä toiminto on aktivoitu, kunkin keittoalueen teho voi laskea ajoittain nimellisarvon alapuolelle. Jotta tätä säätöarvoa ei ylitetä, keittotaso jakaa käytettävissä olevan tehon päälle kytketyille keittoalueille automaattisesti ja tarpeita vastaavasti. Laite säätää ja valitsee suurimman mahdollisen tehotason itsenäisesti. Ohjeet löydät luvusta Perusasetukset → *Sivu 21*

25 Home Connect

Tämä laite on verkotettavissa. Voit yhdistää laitteen mobiililaitteeseen ja sen avulla käyttää toimintoja Home Connect -sovelluksen kautta, muuttaa perusasetuksia tai valvoa laitteen käyttötilaa. Home Connect -palvelut eivät ole käytettävissä kaikissa maissa. Home Connect -toiminnon saatavuus riippuu kunkin maan Home Connect -palvelujen saatavuudesta. Lisätietoja löydät kohdasta: www.home-connect.com.

Home Connect -sovellus ohjaa sinut koko kirjautumisprosessin läpi. Tee asetukset seuraamalla Home Connect -sovelluksen antamia ohjeita.

Ohje: Ota huomioon myös Home Connect -sovelluksessa olevat ohjeet.

Huomautukset

- Noudata tässä käyttöohjeessa olevia turvallisuusohjeita ja varmista, että määräykset täyttyvät myös silloin, kun käytät laitetta Home Connect -sovelluksen kautta.
→ "*Turvallisuus*", *Sivu 2*
- Käyttö laitteesta käsin on aina etusijalla. Tänä aikana laitetta ei voida käyttää Home Connect -sovelluksen kautta.

- Laite kuluttaa verkossa ollessaan valmiustilassa enintään 2 W.
- Keittotasoa ei ole tarkoitettu käytettäväksi ilman valvontaa. Keittämistä täytyy valvoa.

25.1 Home Connect -sovelluksen asetusten tekeminen

1. Asenna Home Connect-sovellus mobiililaitteeseen.
2. Käynnistä Home Connect -sovellus ja muodosta yhteys Home Connect -sovellukseen.
Home Connect -sovellus ohjaa sinut koko kirjautumisprosessin läpi.

25.2 Home Connect -asetusten tekeminen

Vaatimukset

- Laite on liitetty sähköverkkoon ja kytketty päälle.
- Käytössäsi on mobiililaitte, esimerkiksi älypuhelin, jossa on iOS- tai Android-käyttöjärjestelmän ajankohtainen versio.
- Home Connect -sovellus on asennettu mobiililaitteeseen.
- Laitteen käyttöpaikalla on yhteys WLAN-kotiverkkoon (Wi-Fi).
- Mobiililaitte ja laite ovat kotiverkon WLAN-signaalin toimintaetäisyydellä.

25.3 Yhteenvedo Home Connect -asetuksista

Voit muuttaa Home Connect -asetuksia ja verkkoasetuksia keittotason perusasetuksissa.

Asetus	Valinta tai näyttö	Lisätiedot
H C 1	Verkkoliitäntä 0 – Ei yhdistetty/verkkoyhteyden katkaiseminen 1 – Yhdistä automaattisesti 2 – Yhdistä manuaalisesti 3 – Yhdistetty	Keittotason kirjaaminen WLAN-kotiverkkoon(Wi-Fi) tai verkkoyhteyden katkaiseminen
H C 2	Yhdistäminen sovelluksen kanssa 0 – Ei yhdistetty 1 – Yhteyden muodostaminen	H C 2 näkyy näytössä vain, kun keittotaso on yhdistetty kotiverkkoon.
H C 3	Yhdistäminen WLAN-verkon kanssa 0 – Langaton moduuli kytketty pois päältä 1 – Langaton moduuli kytketty päälle	Kun WLAN on aktivoitu, voit käyttää Home Connect -toimintoa. H C 3 näkyy näytössä vain, kun keittotaso on jo aiemmin yhdistetty verkkoon.
H C 4	Asetus sovelluksen kautta 0 – Kytketty pois päältä 1 – Kytketty päälle ¹	Jos H C 4 on kytketty pois päältä, Home Connect -sovelluksessa näytetään vain keittotason käyttötilat.
H C 5	Ohjelmistopäivitys 1 – Päivitys käytettävissä ja valmis asennettavaksi 2 – Asennuksen käynnistäminen	H C 5 näkyy näytössä vain, kun ohjelmistopäivitys on käytettävissä.
H C 6	Huoltopalvelun etäyhteyden ohjaus 0 – Ei sallittu 1 – Sallittu	H C 6 näkyy vain, kun huoltopalvelu yrittää saada yhteyden keittotasoon. Voit lopettaa sallimasi yhteyden milloin tahansa.

¹ Tehdasasetus

1. Avaa Home Connect -sovellus ja skannaava seuraava QR-koodi.



2. Noudata Home Connect -sovelluksen ohjeita.

Asetus	Valinta tai näyttö	Lisätiedot
H C 7	WLAN-signaalin voimakkuuden näyttö 0 – Ei yhdistetty WLAN-kotiverkkoon (Wi-Fi) 1 – Signaalin voimakkuus 1 (huono) 2 – Signaalin voimakkuus 2 (keskitaso) 3 – Signaalin voimakkuus 3 (hyvä)	H C 7 näkyy näytössä vain, kun yhteys WLAN-kotiverkkoon (Wi-Fi) on olemassa.
H C 8	Yhteys Home Connect -palvelimeen 0 – Ei yhdistetty 1 – Yhdistetty	H C 8 näkyy näytössä vain, kun yhteys WLAN-kotiverkkoon (Wi-Fi) on olemassa.

¹ Tehdasasetus

25.4 Ohjelmistopäivitys

Ohjelmiston päivitystoiminnolla päivitetään laitteen ohjelmisto, esimerkiksi optimointia, virheiden korjausta, turvallisuuspäivityksiä sekä lisätoimintoja ja -palveluja varten.

Edellytyksenä on, että olet rekisteröitynyt Home Connect -käyttäjä, olet asentanut sovelluksen mobiililaitteeseen ja olet muodostanut yhteyden Home Connect -palvelimeen.

Kun käytettävissä on uusi ohjelmistopäivitys, saat siitä tiedon Home Connect -sovelluksen kautta ja voit asentaa ohjelmistopäivityksen sovelluksen kautta. Kun lataus on onnistunut, voit käynnistää asennuksen Home Connect -sovelluksen kautta, kun olet WLAN-kotiverkossa (WiFi). Kun asennus on onnistunut, saat tiedon Home Connect -sovelluksen kautta.

Huomautukset

- Ohjelmistopäivitykseen kuuluu kaksi vaihetta.
 - Ensimmäisessä vaiheessa lataus.
 - Toisessa vaiheessa asennus laitteeseesi.
- Laitetta voidaan käyttää latauksen aikana. Sovellukseen tehdyistä henkilökohtaisista asetuksista riippuen ohjelmistopäivitys voidaan ladata myös automaattisesti.
- Asennus kestää muutamia minuutteja. Asennuksen aikana et voi käyttää laitetta.
- Jos kyseessä on turvallisuuspäivitys, suosittelemme asentamaan sen mahdollisimman nopeasti.

25.5 Etädiagnoosi

Huoltopalvelu voi päästä käsiksi laitteeseesi, kun esität huoltopalvelulle tätä koskevan toiveen, laitteesi on yhdistetty Home Connect-palvelimeen ja etädiagnoosi on käytettävissä maassa, jossa käytät laitetta.

Ohje: Lisätietoja ja ohjeita etädiagnoosin käytettävyydestä maassanne löydät kohdasta Service/Support paikalliselta verkkosivulta: www.home-connect.com.

25.6 Tietosuoja

Ota huomioon tietosuojaa koskevat huomautukset. Kun laite yhdistetään internetiin liitettyyn kotiverkkoon ensimmäistä kertaa, se välittää seuraavat tiedot Home Connect -palvelimelle (ensirekisteröinti):

- Yksiselitteinen laitetunniste (koostuu laiteavaimesta ja asennetun Wi-Fi-kommunikaatiomodulin MAC-osoitteesta).
- Wi-Fi-kommunikaatiomodulin turvallisuussertifikaatti (yhteyden tietoteknistä suojausta varten).
- Kodinkoneen ajankohtainen ohjelma- ja laiteversio.
- Aikaisemmin mahdollisesti tehdyn tehdasasetusten palautuksen tila.

Tämä ensirekisteröinti valmistelelee Home Connect -toimintojen käytön ja se pitää tehdä vasta sitten, kun haluat käyttää Home Connect -toimintoja ensimmäistä kertaa.

Huomautus: Ota huomioon, että Home Connect -toimintoja voidaan käyttää vain Home Connect -sovelluksen yhteydessä. Tietosuojaa koskevat tiedot löytyvät Home Connect -sovelluksesta.

26 Puhdistus ja hoito

Puhdista ja hoida laitetta huolellisesti, jotta se pysyy pitkään toimintakuntoisena.

26.1 Puhdistusaine

Sopivia puhdistusaineita ja puhdistuslastoja on saatavana huoltopalvelusta, alan liikkeistä tai verkkokaupasta www.bosch-home.com.

HUOMIO!

Sopimattomat puhdistusaineet voivat vahingoittaa laitteen pintoja.

- ▶ Älä koskaan käytä sopimatonta puhdistusainetta.
- ▶ Älä käytä puhdistusainetta keittotason ollessa vielä kuuma. Siitä voi jäädä jälkiä pintaan.

Sopimattomat puhdistusaineet

- Laimentamaton astianpesuaine
- Astianpesukoneeseen tarkoitettu pesuaine
- Hankausaineet
- Voimakkaat puhdistusaineet kuten uuninpuhdistusaine tai tahrannoistoina
- Hankaavat sienet
- Painepesuri tai höyrysuihku

26.2 Puhdistettavat tai vaihdettavat osat

Seuraavassa yhteenvedossa näet laitteen komponentit, jotka sinun pitää joko vaihtaa tai puhdistaa.

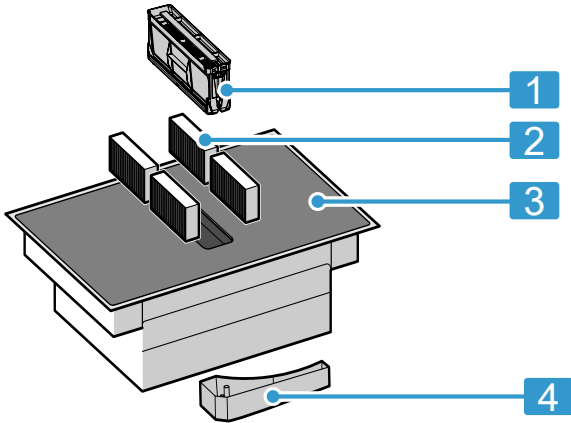

1	Rasvasuodatin
2	Hajusuodatin tai akustiikkasuodatin
3	Keraaminen lasi
4	Ylivuotosäiliö

26.3 Keittotason puhdistus

Puhdista keittotaso aina käytön jälkeen, jotta ruoantähteet eivät pala kiinni.

Vaatus: Keittotason pitää olla kylmä. Jos tahrat ovat sokeria, riisitärkkelystä, muovia tai alumiinifoliota, älä anna keittotason jäähtyä.

- Poista runsas lika puhdistuslastalla.
- Puhdista keittotaso keraamisen lasin puhdistusaineella. Noudata puhdistusaineen pakkauksessa olevia puhdistusohjeita.

Ohjeet

- Keraamiselle lasille tarkoitettulla erikoispuhdistussienellä saat hyvän lopputuloksen.
- Kun pidät keittoastian pohjan puhtaana, keittotason pinta pysyy hyvässä kunnossa.

26.4 Keittotason kehyksen puhdistus

Puhdista keittotason kehys, jos siinä näkyy käytön jälkeen likaa tai tahroja.

Huomautus: Älä käytä puhdistuslastaa.

- Puhdista keittotason kehys kuumalla astianpesuaineliuksella ja pehmeällä liinalla. Huuhtelee uudet sieniliinat huolellisesti ennen käyttöä.
- Kuivaa pehmeällä liinalla.

26.5 Hajusuodattimien tai akustiikkasuodattimien vaihto

Vaihda hajusuodattimet säännöllisesti. Vaihda akustiikkasuodattimet, jos ne ovat likaantuneet.

Huomautus: Hajusuodattimia ja akustiikkasuodattimia on saatavana alan liikkeistä, huoltopalvelusta tai verkkokaupasta.

- Käytä vain alkuperäisiä suodattimia, jotta optimaalinen toiminta voidaan taata.
- HUOMIO!**
Putoavat rasvasuodattimet voivat vaurioittaa alla olevaa keittotasoa.
▶ Tartu toisella kädellä alhaalta rasvasuodattimeen.
Ota rasvasuodatin pois paikaltaan.
– Kotelon pohjalle voi kertyä rasvaa. Älä kallista rasvasuodatinta, jota vältät rasvan tippumisen.

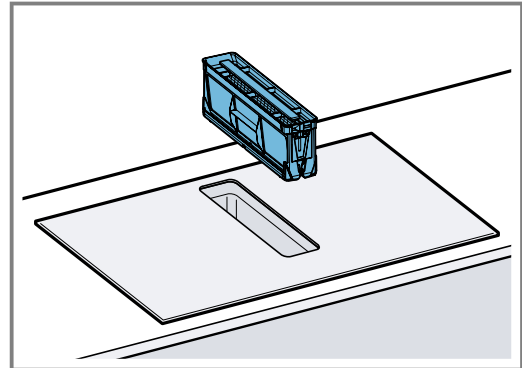

- Ota 4 hajusuodatinta tai akustiikkasuodatinta pois paikoiltaan ja hävitä asianmukaisesti.

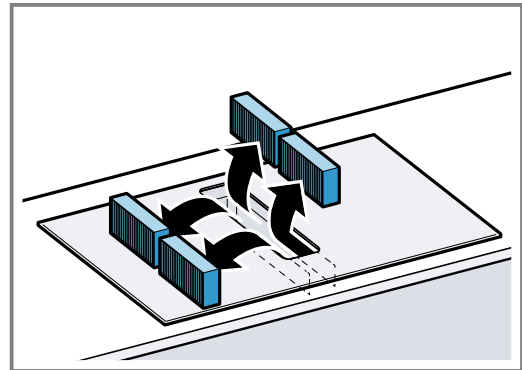

- Aseta 2 hajusuodatinta tai akustiikkasuodatinta vasemmalle ja oikealle laitteeseen ja työnnä eteenpäin.

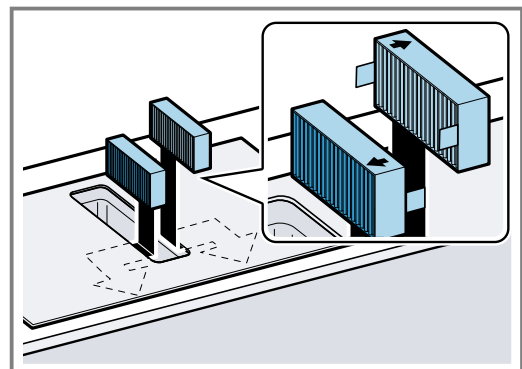

5. Aseta toiset hajusuodattimet tai akustiikkasuodattimet vasemmalle ja oikealle laitteeseen.

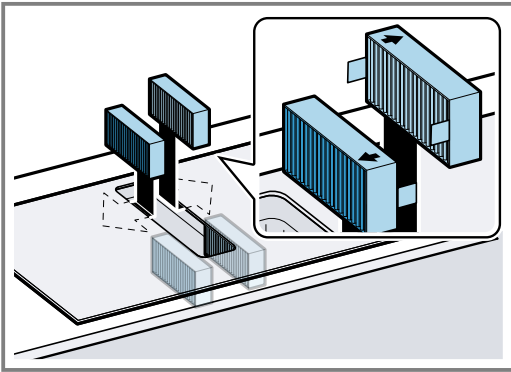

6. Asenna rasvasuodatin.

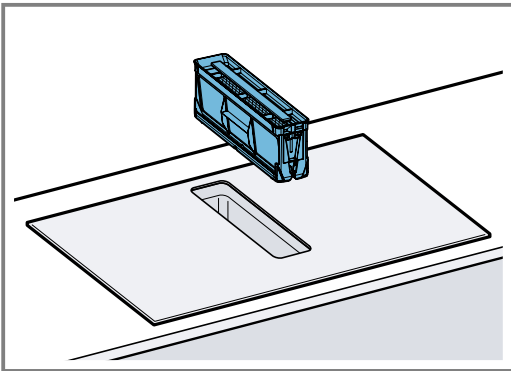

Likaisuuden näytön nollaaminen

Vaatus: Kun laite on kytketty pois päältä, näytössä palaa *F*.

1. Vaihda hajusuodattimet. → *Sivu 26*
2. Pidä  painettuna, kunnes kuulet äänimerkin.
✓ Näyttö *F* sammuu. Hajusuodatinten likaisuuden näyttö on nollattu.

26.6 Rasvasuodatinten puhdistus

Rasvasuodattimet suodattavat rasvan keittiöhöyryistä. Puhdista rasvasuodatin säännöllisesti, jotta optimaalinen toiminta voidaan taata.

VAROITUS – Tulipalovaara!

Rasvasuodattimiin kertynyt rasva voi syttyä palamaan.

- ▶ Älä käytä laitetta koskaan ilman rasvasuodatinta.
- ▶ Puhdista rasvasuodattimet säännöllisesti.
- ▶ Älä käytä avotulta laitteen läheisyydessä (älä esimerkiksi liekitä ruokia).

1. HUOMIO!

Putoavat rasvasuodattimet voivat vaurioittaa alla olevaa keittotasoa.

- ▶ Tartu toisella kädellä alhaalta rasvasuodattimeen. Ota rasvasuodatin pois paikaltaan.
- Koteloa pohjalle voi kertyä rasvaa. Älä kallista rasvasuodatinta, jota vältät rasvan tippumisen.

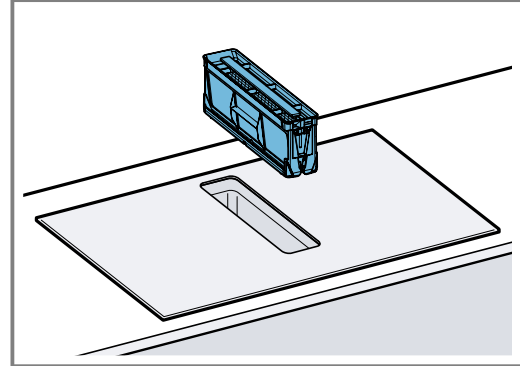

2. Puhdista rasvasuodatin.
 - → "Rasvasuodattimen puhdistus käsin", *Sivu 27*
 - → "Rasvasuodattimen puhdistus astianpesukoneessa", *Sivu 28*
3. Poista hajusuodattimet tai akustiikkasuodattimet tarvittaessa laitteesta ja puhdista laite sisäpuolelta. → "Hajusuodattimien tai akustiikkasuodattimien vaihto", *Sivu 26*
4. Jos laitteen sisään on päässyt esineitä, poista esineet ja varmista, että tuloputki ylivuotosäiliöön ei ole tukossa.
5. Pyyhi laitteen sisäpuoli astianpesuaineliuksella ja talousliinalla.
6. Aseta kuivattu rasvasuodatin puhdistuksen jälkeen takaisin paikalleen.

Rasvasuodattimen puhdistus käsin

1. Irrota rasvasuodattimen osat toisistaan.

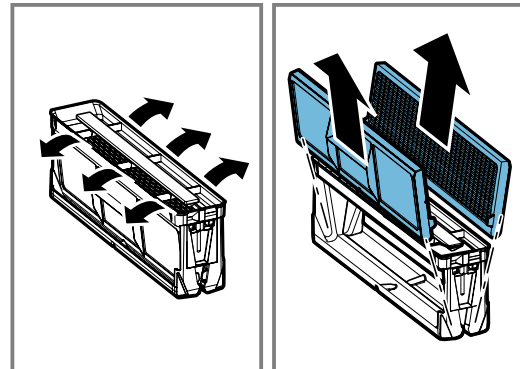

2. Liota rasvasuodatinta kuumassa astianpesuaineliuksessa.
3. Puhdista rasvasuodatin harjalla. Älä käytä voimakkaita, happamia tai emäksisiä pesuaineita.
Jos lika on pinttynyttä, voit käyttää rasvaa irrottavaa erikoispuhdistusainetta. Rasvaa irrottavaa erikoispuhdistusainetta voit hankkia huoltopalvelun kautta, verkkokaupastamme tai alan liikkeistä.
4. Huuhtelee rasvasuodatin huolellisesti.
5. Anna rasvasuodattimen valua kuivaksi.

Rasvasuodattimen puhdistus astianpesukoneessa

1. Irrota rasvasuodattimen osat toisistaan, jotta puhdistustulos on optimaalinen.

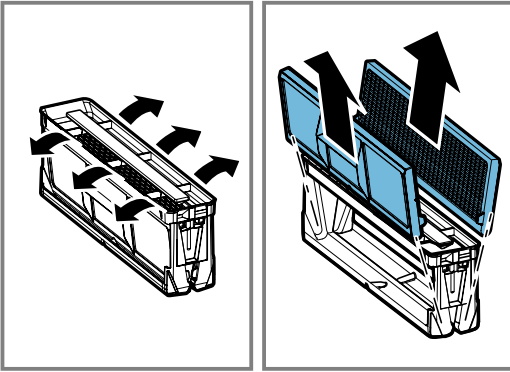

2. Aseta rasvasuodattimen yksittäiset komponentit väljästi astianpesukoneeseen, älä jätä sitä puristuksiin.

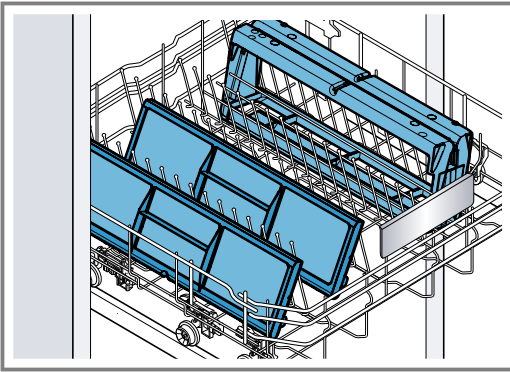

Älä pese erittäin likaisia rasvasuodattimia yhdessä astioiden kanssa.
Älä käytä voimakkaita, happamia tai emäksisiä pesuaineita.

3. Käynnistä astianpesukone.
Valitse lämpötilansäätimellä lämpötila enintään 70 °C.
4. Anna rasvasuodattimen valua kuivaksi.

26.7 Ylivuotosäiliön puhdistus

Ylivuotosäiliöön kertyy nesteitä tai esineitä, jotka joutuvat laitteeseen ylhäältä käsin.

Vaatus: Laite on jäähtynyt ja jälkilämmön näyttö on sammunut.

1. Pidä ylivuotosäiliöstä toisella kädellä kiinni ja kierrä se toisella kädellä pois paikaltaan.
 - Älä kallista ylivuotosäiliötä, jotta vältät nesteen valumisen ulos.

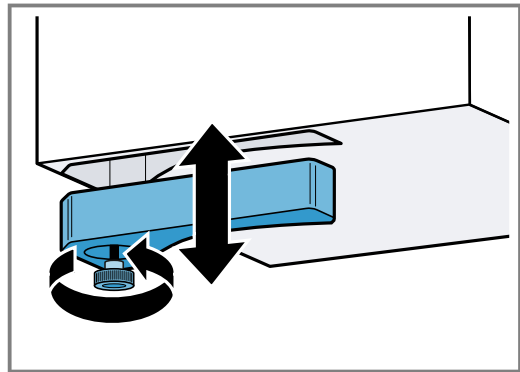

2. Tyhjennä ja huuhtele ylivuotosäiliö.
3. Kierrä tarvittaessa ruuvi irti ja pese ylivuotosäiliö ilman ruuvia astianpesukoneessa.
4. Kierrä ylivuotosäiliö puhdistuksen jälkeen takaisin paikalleen.
5. Varmista, että tuloputki ylivuotosäiliöön ei ole tukossa.
Jos laitteen sisään pääsee esineitä, poista ne laitteen jäähtyttyä. Irrota sitä varten rasvasuodatin.
→ Sivu 27

27 Usein esitetyt kysymykset (FAQ)

27.1 Käyttö

Kysymys	Vastaus
Miksi en saa kytkettyä keittotasoa päälle ja miksi näyttö □Lapsilukko palaa?	■ ToimintoLapsilukko on kytketty päälle. Lisätietoja tästä toiminnosta löydät kohdasta → "Lapsilukko", Sivu 20.
Miksi merkkivalot vilkkuvat ja miksi kuuluu äänimerkki?	■ Puhdista ohjauspaneelin pinnalta nesteet tai ruuantähteet. Poista kaikki esineet, jotka voivat peittää ohjauspaneelin. Lisätietoja äänimerkin deaktivoinnista löydät kohdasta → "Perusasetukset", Sivu 21.
Miksi en saa aktivoitua keittoavustintoimintoja?	■ Laitteen suurin mahdollinen ottoteho on saavutettu tai toiminto Tehonrajoitus on kytketty päälle. Kytke aktiivisten keittoalueiden tehotasot pois päältä tai pienennä niitä. Lisätietoja tästä toiminnosta löydät kohdasta → "Tehonrajoitus", Sivu 23.
Tuuletin ei kytkeydy päälle, vaikka automaattikäynnistys on aktivoitu.	■ Aktivoi tuuletin manuaalisesti päälle tai tarkasta automaattikäynnistysten asetusten määrittäminen. Lisätietoja löydät luvusta → "Perusasetukset", Sivu 21.

Kysymys	Vastaus
Tuuletin käy tunnistinohjaustilassa liian suurella tai liian pienellä teholla.	<ul style="list-style-type: none"> Tuulettimen tunnistinherkkyyttä ei ole määritetty oikein. Lisätietoja tästä asetuksesta löydät luvusta → <i>"Perusasetukset", Sivu 21.</i>
Tuuletin käy edelleen, vaikka keittoalueet on kytketty pois päältä.	<ul style="list-style-type: none"> Kytke tuuletin manuaalisesti pois päältä. Lisätietoja tästä asetuksesta löydät luvusta → <i>"Liesituulettimen ohjaus", Sivu 11.</i>
Tuuletin kytkeytyy päälle, vaikka laite on kytketty pois päältä.	<ul style="list-style-type: none"> Valittuna on asetus jälkikäyntitoiminto tunnistinohjauksella. Lisätietoja tästä asetuksesta löydät luvusta → <i>"Perusasetukset", Sivu 21.</i>
Ilman imun teho on liian heikko.	<ul style="list-style-type: none"> Varmista, että rasvasuodatin on puhdas. Ohjeet suodattimen puhdistuksesta ja vaihdosta löydät luvusta → <i>"Puhdistus ja hoito", Sivu 25.</i>

27.2 Äänet

Kysymys	Vastaus
Miksi keittämisen aikana kuuluu ääniä?	<ul style="list-style-type: none"> Keittoastian pohjan rakenteesta riippuen keittotasosta voi kuulua käytön aikana ääniä. Nämä äänet ovat normaaleja ja ne liittyvät induktiotekniikkaan. Ne eivät viittaa vikaan.
Mahdolliset äänet	<ul style="list-style-type: none"> Matala surina, samantapainen kuin muuntajasta: Muodostuu keitettäessä suurella tehoalueella. Tämä ääni lakkaa tai hiljenee, kun tehoaluetta pienennetään. Hiljainen vihellys: Kuuluu, kun keittoastia on tyhjä. Tämä ääni lakkaa, kun keittoastiaan laitetaan vettä tai elintarviketta. Rätinä: Muodostuu, kun käytetään erilaisista päällekkäisistä materiaaleista valmistettuja keittoastioita tai käytetään samanaikaisesti erikokoisia ja eri materiaaleja olevia keittoastioita. Äänen voimakkuus voi vaihdella ruokien määrän ja valmistustavan mukaan. Korkeat viheltävät äänet: Voivat muodostua, kun käytetään samanaikaisesti kahta keittoaluetta suurimmalla tehoalueella. Nämä viheltävät äänet lakkaavat tai heikkenevät, kun tehoaluetta pienennetään. Tuuletinäänet: Keittotasossa on tuuletin, joka kytkeytyy korkeissa lämpötiloissa päälle. Tuuletin voi käydä myös keittotason pois päältä kytkemisen jälkeen, jos mitattu lämpötila on vielä liian korkea.

27.3 Keittoastiat

Kysymys	Vastaus
Minkälainen keittoastia sopii induktiokeittotasolle?	<ul style="list-style-type: none"> Lisätietoja induktiokäyttöön sopivista keittoastioista löydät kohdasta → <i>"Soveltuva keittoastia", Sivu 6.</i>
Miksi keittoalue ei lämpene ja tehoalue vilkkuu?	<ul style="list-style-type: none"> Keittoalue, jolla keittoastia on, ei ole kytketty päälle. Varmista, että keittoalue, jolla keittoastia on, on kytketty päälle. Keittoastia on päälle kytketylle keittoalueelle liian pieni tai se ei sovellu induktiokäyttöön. Varmista, että keittoastia soveltuu induktiokäyttöön ja että se on keittoalueella, jonka koko sopii parhaiten keittoastian kokoon. Lisätietoja löydät kohdasta → <i>"FlexInduction", Sivu 12</i> → <i>"Soveltuva keittoastia", Sivu 6.</i>
Miksi keittoastian lämpeneminen kestää niin kauan, tai miksi astia ei lämpene riittävästi, vaikka valittuna on suuri tehotaso?	<ul style="list-style-type: none"> Keittoastia on päälle kytketylle keittoalueelle liian pieni tai se ei sovellu induktiokäyttöön. Varmista, että keittoastia soveltuu induktiokäyttöön ja että se on keittoalueella, jonka koko sopii parhaiten keittoastian kokoon. Lisätietoja löydät kohdasta → <i>"FlexInduction", Sivu 12</i> → <i>"Soveltuva keittoastia", Sivu 6.</i>

27.4 Puhdistus

Kysymys	Vastaus
Miten keittotaso puhdistetaan?	<ul style="list-style-type: none"> Optimaaliset tulokset saavutetaan erityisillä keraamisen lasin puhdistusaineilla. Älä käytä puhdistusvälineitä, astianpesukoneeseen tarkoitettuja puhdistusaineita tai tiivisteitä tai hankausliinoja. Lisätietoja löydät kohdasta → "Puhdistus ja hoito", Sivu 25.
Keittotason alapuolella olevassa kaapissa on vettä.	<ul style="list-style-type: none"> Tarkasta, onko ylivuotosäiliö täynnä. Lisätietoja keittotason puhdistuksesta ja hoidosta löydät kohdasta → "Puhdistus ja hoito", Sivu 25.
Miten usein ylivuotosäiliö on puhdistettava?	<ul style="list-style-type: none"> Puhdista ylivuotosäiliö usein. Lisätietoja ylivuotosäiliön puhdistuksesta löydät kohdasta → "Puhdistus ja hoito", Sivu 25.
Miten usein rasvasuodatin on puhdistettava?	<ul style="list-style-type: none"> Puhdista rasvasuodatin säännöllisesti. Ohjeet suodattimen puhdistuksesta ja vaihdosta löydät luvusta → "Puhdistus ja hoito", Sivu 25.
Laitteesta tulee hajua.	<ul style="list-style-type: none"> Vaihda rasvasuodattimet tai hajusuodattimet, vaikka likaisuuden näyttö ei pala. Lisätietoja löydät kohdasta → "Puhdistus ja hoito", Sivu 25.

28 Toimintahäiriöiden korjaaminen

Voit poistaa itse laitteen pienet toimintahäiriöt. Tutustu häiriöiden korjaamisesta annettuihin ohjeisiin ennen kuin otat yhteyden huoltopalveluun. Näin vältät turhia kustannuksia.

⚠️ VAROITUS – Loukkaantumisvaara!

Epäasianmukaiset korjaukset ovat vaarallisia.

- Varsinaisia korjaustöitä saa suorittaa vain alan ammattihenkilöstö.
- Jos laite on rikki, ota yhteys huoltopalveluun. → "Huoltopalvelu", Sivu 33

⚠️ VAROITUS – Sähköiskun vaara!

Epäasianmukaiset korjaukset ovat vaarallisia.

- Laitteen korjaustöitä saavat tehdä vain alan ammattilaiset.
- Laitteen korjaukseen saa käyttää vain alkuperäisiä varaosia.
- Jos verkkoliitäntäjohto tai laitteen liitäntäjohto vaurioituu, sen tilalle tulee vaihtaa erityinen verkkoliitäntäjohto tai laitteen liitäntäjohto, joka on saatavana valmistajalta tai valmistajan huoltopalvelun kautta.

28.1 Varoitushuomautukset

Huomautukset

- Jos näyttöön ilmestyy E, pidä kyseisen keittoalueen tunnistin painettuna ja lue häiriökoodi.
- Jos häiriökoodia ei ole mainittu taulukossa, irrota keittotaso sähköverkosta, odota 30 sekuntia ja liitä keittotaso uudelleen sähköverkkoon. Jos viesti ilmestyy uudelleen näyttöön, ota yhteys tekniseen huoltopalveluun ja mainitse tarkka häiriökoodi.
- Jos häiriö ilmenee, laite ei kytkeydy valmiustilaan.
- Keittotaso voi laskea tehotasoa väliaikaisesti laitteen elektronisten rakenneosien suojaamiseksi ylikuumentumiselta tai virtasykäyksiltä.

28.2 Huomautukset näyttöruudussa

Vika	Syy ja vianhaku
Mikään näyttö ei pala.	<p>Virransaanti on keskeytynyt.</p> <ul style="list-style-type: none"> Tarkasta muiden sähkölaitteiden avulla, onko kyseessä sähkökatko. <p>Laitetta ei ole liitetty liitäntäkaavion mukaan.</p> <ul style="list-style-type: none"> Liitä laite liitäntäkaavion mukaan. <p>Häiriö elektroniikassa</p> <ul style="list-style-type: none"> Jos et saa poistettua häiriötä, ota yhteys tekniseen huoltopalveluun.
Tuuletus ei toimi	<p>Laitetta ei ole liitetty liitäntäkaavion mukaan.</p> <ul style="list-style-type: none"> Liitä laite liitäntäkaavion mukaan.

Vika	Syy ja vianhaku
Näytöt vilkkuvat.	Ohjauspaneeli on kostea tai jokin esine peittää sen. ▶ Kuivaa ohjauspaneeli tai poista esine.
F	Hajusuodatin on likaantunut tai likaantuneisuuden näyttö palaa, vaikka olet vaihtanut suodattimen. ▶ Vaihda suodatin ja nollaa likaisuuden näyttö. Lisätietoja löydät luvusta → <i>"Puhdistus ja hoito", Sivu 25.</i>
F2, F4, E 7015, E 8 207, E 8208	Elektroniikka on ylikuumentunut ja yksi keittoalue tai kaikki keittoalueet ovat kytkeytyneet pois päältä. ▶ Odota, kunnes elektroniikka on jäähtynyt riittävästi. Kosketa sitten jotain ohjauspaneelin valitsinta.
F5 + tehoaste ja äänimerkki	Ohjauspaneelin alueella on kuuma keittoastia. Elektroniikka voi sen tähden ylikuumentua. ▶ Poista keittoastia. Virheilmoitus sammuu hetken kuluttua. Voit jatkaa keittämistä.
F5 ja äänimerkki	Ohjauspaneelin alueella on kuuma keittoastia. Keittoalue on kytkeytynyt elektroniikan suojaamiseksi pois päältä. ▶ Poista keittoastia. Odota muutama sekunti. Paina mitä tahansa painiketta. Kun häiriöviesti sammuu, voit jatkaa keittämistä.
F1/F6	Keittoalue ylikuumeni ja kytkeytyi työtason suojaamiseksi pois päältä. ▶ Odota, kunnes elektroniikka on jäähtynyt riittävästi, ja kytke keittoalue sitten uudelleen päälle.
F0	Asetusten ottaminen käyttöön ei aktivoitu. ▶ Kuittaa virheilmoitus koskettamalla jotain valitsinta. Käyttää laitetta tavanomaiseen tapaan, ilman toimintoa Asetusten ottaminen käyttöön. Ota yhteys huoltopalveluun.
F8	Keittoalue on ollut käytössä pidemmän aikaa ja keskeytyksettä. ▶ Yksilöllinen turvakatkaisu on kytketty päälle. Tee keittoalueen asetukset koskettamalla jotain valitsinta ja kytke näyttö pois päältä.
E8202	Keittotunnistin on ylikuumentunut ja keittoalue on kytkeytynyt pois päältä. ▶ Odota, kunnes keittotunnistin on jäähtynyt riittävästi, ja aktivoi toiminto uudelleen.
E8203	Keittotunnistin on ylikuumentunut ja kaikki keittoalueet ovat kytkeytyneet pois päältä. ▶ Jos keittotunnistin ei ole käytössä, poista se astiasta ja säilytä sitä poissa muiden keittoalueiden ja lämmönlähteiden lähetyviltä. Kytke keittoalueet päälle.
E8204	Ohjauspaneelin alueella on kuuma keittoastia. Keittoalue on kytkeytynyt elektroniikan suojaamiseksi pois päältä. ▶ Vaihda paristo 3V CR2032. Lisätietoja löydät kappaleesta → <i>"Pariston vaihto", Sivu 19</i>
E8205	Yhteys keittotunnistimeen on katkennut. ▶ Kytke toiminto pois päältä ja aktivoi se uudelleen.
E8206	Keittotunnistin on rikki/viallinen. ▶ Ota yhteys tekniseen huoltopalveluun.
Langattoman keittotunnistimen näyttö ei pala.	Langaton keittotunnistin ei reagoi ja näyttö ei pala. ▶ Vaihda paristo 3V CR2032. Lisätietoja löydät kappaleesta → <i>"Pariston vaihto", Sivu 19.</i> ▶ Jos ongelma ei poistu, pidä keittotunnistimen symboli painettuna 8-10 sekunnin ajan ja yhdistä keittotunnistin uudelleen keittotason kanssa. Lisätietoja löydät kappaleesta → <i>"Langattoman keittotunnistimen liittäminen", Sivu 18.</i> ▶ Jos ongelma ei poistu, ota yhteys tekniseen huoltopalveluun.
Tunnistimen näyttö vilkahtaa kaksi kertaa.	Keittotunnistimen paristo on lähes tyhjä. Seuraava keittäminen voi keskeytyä tyhjän pariston takia. ▶ Vaihda paristo 3V CR2032. Lisätietoja löydät kappaleesta → <i>"Pariston vaihto", Sivu 19.</i>
Tunnistimen näyttö vilkahtaa kolme kertaa.	Yhteys keittotunnistimeen on katkennut. ▶ Pidä keittotunnistimen symboli painettuna 8-10 sekunnin ajan ja yhdistä uudelleen keittotason kanssa. Lisätietoja löydät kappaleesta → <i>"Langattoman keittotunnistimen liittäminen", Sivu 18.</i>
E 9000/E9010	Käyttöjännite on virheellinen ja se on tavanomaisen käyttöalueen ulkopuolella. ▶ Ota yhteys sähköyhtiöön.

Vika	Syy ja vianhaku
U400/E9011	Keittotasoa ei ole liitetty oikein. ▶ Irrota keittotasoa sähköverkosta. Liitä keittotasoa liitäntäkaavion mukaan.
d E	Esittelytila on aktivoitu. ▶ Irrota keittotasoa sähköverkosta. Odota 30 sekuntia ja liitä keittotasoa uudelleen. Kosketa seuraavien 3 minuutin kuluessa jotain tunnistinta. Esittelytila on deaktivoitu.
Home Connect ei toimi asianmukaisesti.	Mahdollisia syitä on useita. ▶ Mene sivulle www.home-connect.com .

28.3 Laitteen normaalit äänet

Induktiolaitteesta voi toisinaan kuulu ääniä tai värinöitä kuten surinaa, sihinää, rätinää, tuulettimen ääntä tai rytmikkäitä ääniä.

29 Hävittäminen

29.1 Käytöstä poistetun laitteen hävittäminen

Ympäristön huomioivan hävittämisen avulla arvokkaita raaka-aineita voidaan käyttää uudelleen.

1. Irrota verkkojohdon pistoke pistorasiasta.
2. Katkaise verkkojohto.
3. Hävitä laite ympäristöystävällisesti.
Tarkempia tietoja kierrätysmahdollisuuksista saat kodinkoneliikkeistä sekä paikkakuntasi jätehuollosta vastaavilta viranomaisilta.



Tämän laitteen merkintä perustuu käytettyjä sähkö- ja elektroniikkalaitteita (waste electrical and electronic equipment - WEEE) koskevaan direktiiviin 2012/19/EU. Tämä direktiivi määrittää käytettyjen laitteiden palautus- ja kierrätys-säännökset koko EU:n alueella.

30 Vaatimustenmukaisuusvakuutus

BSH Hausgeräte GmbH vahvistaa täten, että Home Connect -toiminnoilla varustettu laite vastaa direktiivin 2014/53/EU vaatimuksia ja muita asiaankuuluvia määräyksiä.
Täydellinen RED vaatimustenmukaisuusvakuutus löytyy internetistä sivulta www.bosch-home.com laitteen tuotesivulta lisädokumenttien kohdasta.

2,4 GHz taajuusalue (2400–2483,5 MHz): maks. 100 mW
5-GHz-kaista (5150–5350 MHz + 5470–5725 MHz): maks. 50 mW



	BE	BG	CZ	DK	DE	EE	IE	EL	ES
	FR	HR	IT	CY	LI	LV	LT	LU	HU
	MT	NL	AT	PL	PT	RO	SI	SK	FI
	SE	NO	CH	TR	IS	UK (NI)			

5 GHz WLAN (Wi-Fi): käyttö vain sisätiloissa.

AL	BA	MD	ME	MK	RS	UK	UA
----	----	----	----	----	----	----	----

5 GHz WLAN (Wi-Fi): käyttö vain sisätiloissa.

31 Huoltopalvelu

Ekosuunnittelua koskevan asetuksen mukaisia toiminnan kannalta oleellisia osia on saatavilla huoltopalvelumme kautta vähintään 10 vuoden ajan laitteen markkinoille saattamisen jälkeen Euroopan talousalueella.

Huomautus: Huoltopalvelu on valmistajan takuun puitteissa maksuton.

Lisätietoja käyttömaan takuuajasta ja takuuehdoista saat huoltopalvelustamme, jälleenmyyjältäsi tai verkkosivuiltamme.

Kun otat yhteyden huoltopalveluun, tarvitset laitteen mallinumeron (E-Nr.) ja valmistusnumeron (FD). Huoltopalvelun yhteystiedot löytyvät oheisesta huoltopalveluluettelosta tai internet-sivuiltamme.

31.1 Mallinumero (E-nro) ja valmistusnumero (FD)

Mallinumero (E-nro) ja valmistusnumero (FD) on merkitty koneen tyyppikilpeen.

Tyyppikilpi löytyy:

- laitepassista.

- edestä keittotason alapuolelta.

Mallinumero (E-Nr.) löytyy myös keraamisesta lasista. Huoltopalveluluettelon (KI) ja valmistusnumeron (FD) voit hakea näyttöön myös kohdasta Perusasetukset → Sivu 21 .

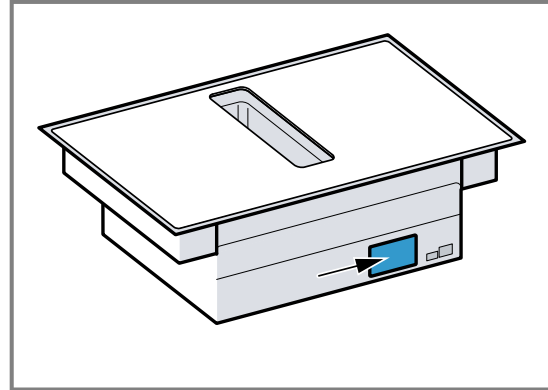

Merkitse laitteen tiedot ja huoltopalvelun puhelinnumero muistiin, niin löydät ne taas nopeasti.

32 Testiruoat

Nämä suositukset on laadittu tarkastusviranomaisia varten laitteidemme testauksen helpottamiseksi. Testeissä käytettiin induktiokeittotasolle tarkoitettuja keittoastiasarjojamme. Voit hankkia näitä varustesarjoja tarvittaessa jälkikäteen alan liikkeistä, teknisen huoltopalvelumme kautta tai verkkokaupastamme.

32.1 Kuorutteen sulatus

Ainekset 150 g tummaa suklaata (55 % kaakaota).

- Kattila Ø 16 cm ilman kantta
 - Keittäminen: tehotaso 1.5

32.2 Linssipadan lämmittäminen ja lämpimänäpito

Resepti standardin DIN 44550 mukaan

Lähtölämpötila 20 °C

Kuumentaminen, sekoittamatta

- Kattila Ø 16 cm kannella, Määrä: 450 g
 - Kuumentaminen: kesto 1 min 30 s, tehotaso 9
 - Keittämisen jatkaminen: tehotaso 1.5
- Kattila Ø 20 cm kannella, Määrä: 800 g
 - Kuumentaminen: kesto 2 min 30 s, tehotaso 9
 - Keittämisen jatkaminen: tehotaso 1.5

32.3 Linssipadan lämmittäminen ja lämpimänäpito

Esimerkiksi: linssien halkaisija 5-7 mm. Lähtölämpötila 20 °C

Sekoita 1 minuutin kuumennuksen jälkeen

- Kattila Ø 16 cm kannella, Määrä: 500 g
 - Kuumentaminen: kesto n. 1 min 30 s, tehotaso 9
 - Keittämisen jatkaminen: tehotaso 1.5

- Kattila Ø 20 cm kannella Määrä: 1 kg
 - Kuumentaminen: kesto n. 2 min 30 s, tehotaso 9
 - Keittämisen jatkaminen: tehotaso 1.5

32.4 Béchamelkastike

Maidon lämpötila: 7 °C

- Kattila Ø 16 cm ilman kantta Ainekset: 40 g voita, 40 g jauhoja, 0,5 l maitoa jossa rasvaa 3,5 % ja ripaus suolaa

Béchamelkastikkeen valmistus

1. Sulata voi, sekoita joukkoon jauhot ja suola ja lämmitä kaikki.
 - Kuumentaminen: kesto 6 min, tehotaso 2
2. Lisää maito jauhoseokseen ja kuumenna seos kiehuvaan koko ajan sekoittaen.
 - Kuumentaminen: kesto 6 min 30 s, tehotaso 7
3. Kun Béchamelkastike kiehahtaa, pidä kastike vielä 2 minuuttia keittoalueella jatkuvasti sekoittaen.
 - Valmistuksen jatkaminen: tehotaso 2

32.5 Riisipuuron keittäminen kansi päällä

Maidon lämpötila: 7 °C

1. Lämmitä maitoa, kunnes se alkaa kohota. Kuumenna ilman kantta. Sekoita 10 minuutin kuumennuksen jälkeen.

2. Aseta suositeltu tehoalue ja lisää maidon joukkoon riisi, sokeri ja suola.

Kypsennysaika kuumennusaika mukaan lukien n. 45 min.

- Kattila Ø 16 cm Ainekset: 190 g puuroriisiä, 90 g sokeria, 750 ml maitoa, jonka rasvapitoisuus 3,5 %, ja 1 g suolaa
 - Kuumentaminen: kesto n. 5 min 30 s, tehotaso 8.5
 - Keittämisen jatkaminen: tehotaso 3
- Kattila Ø 20 cm Ainekset: 250 g puuroriisiä, 120 g sokeria, 1 l maitoa, jonka rasvapitoisuus 3,5 %, ja 1,5 g suolaa
 - Kuumentaminen: kesto n. 5 min 30 s, tehotaso 8.5
 - Keittämisen jatkaminen: tehotaso 3, sekoita 10 min kuluttua

32.6 Riisipuuron keittäminen ilman kantta

Maidon lämpötila: 7 °C

1. Lisää ainekset maidon joukkoon ja lämmitä jatkuvasti sekoittaen.

2. Kun maidon lämpötila on n. 90 °C, valitse suositeltu tehotaso ja anna kiehua hiljalleen pienellä teholla noin 50 min.

- Kattila Ø 16 cm ilman kantta Ainekset: 190 g puuroriisiä, 90 g sokeria, 750 ml maitoa, jonka rasvapitoisuus 3,5 %, ja 1 g suolaa
 - Kuumentaminen: kesto n. 5 min 30 s, tehotaso 8.5
 - Keittämisen jatkaminen: tehotaso 3
- Kattila Ø 20 cm ilman kantta Ainekset: 250 g puuroriisiä, 120 g sokeria, 1 l maitoa, jonka rasvapitoisuus 3,5 %, ja 1,5 g suolaa
 - Kuumentaminen: kesto n. 5 min 30 s, tehotaso 8.5
 - Keittämisen jatkaminen: tehotaso 2.5

32.7 Riisin keittäminen

Resepti standardin DIN 44550 mukaan

Veden lämpötila: 20 °C

- Kattila Ø 16 cm kannella Ainekset: 125 g pitkäjyväistä riisiä, 300 g vettä ja ripaus suolaa
 - Kuumentaminen: kesto n. 2 min 30 s, tehotaso 9
 - Keittämisen jatkaminen: tehotaso 2
- Kattila Ø 20 cm kannella Ainekset: 250 pitkäjyväistä riisiä, 600 g vettä ja ripaus suolaa
 - Kuumentaminen: kesto n. 2 min 30 s, tehotaso 9
 - Keittämisen jatkaminen: tehotaso 2.5

32.8 Porsaanfileen paistaminen

Fileen lähtölämpötila: 7 °C

- Pannu Ø 24 cm ilman kantta Ainekset: 3 porsaanfileepalaa, kokonaispaino noin 300 g, 1 cm paksut, ja 15 g auringonkukkaöljyä
 - Kuumentaminen: kesto n. 1 min 30 s, tehotaso 9
 - Keittämisen jatkaminen: tehotaso 7

32.9 Lettujen paistaminen

Resepti standardin DIN EN 60350-2 mukaan

- Pannu Ø 24 cm ilman kantta Ainekset: 55 ml taikinaa lettua kohden
 - Kuumentaminen: kesto 1 min 30 s, tehotaso 9
 - Keittämisen jatkaminen: tehotaso 7

32.10 Pakastettujen ranskanperunoiden friteeraus

- Kattila Ø 20 cm ilman kantta Ainekset: 2 l auringonkukkaöljyä. Kuhunkin friteerausannokseen: 200 g pakastettuja ranskanperunoita, 1 cm paksuja.
 - Kuumentaminen: tehotaso 9, kunnes öljyn lämpötila on 180 °C.
 - Keittämisen jatkaminen: tehotaso 9



A series of horizontal lines providing a template for writing. The lines are evenly spaced and cover the majority of the page, starting from the top right of the pencil icon and extending to the bottom edge.



Thank you for buying a Bosch Home Appliance!

Register your new device on MyBosch now and profit directly from:

- **Expert tips & tricks for your appliance**
- **Warranty extension options**
- **Discounts for accessories & spare-parts**
- **Digital manual and all appliance data at hand**
- **Easy access to Bosch Home Appliances Service**

Free and easy registration – also on mobile phones:

www.bosch-home.com/welcome



Looking for help? You'll find it here.

Expert advice for your Bosch home appliances, help with problems or a repair from Bosch experts.

Find out everything about the many ways Bosch can support you:

www.bosch-home.com/service

Contact data of all countries are listed in the attached service directory.

BSH Hausgeräte GmbH

Carl-Wery-Straße 34

81739 München, GERMANY

www.bosch-home.com

A Bosch Company



9001685264 (040319)

fi