



Register your
new device on
MyBosch now and
get free benefits:
**[bosch-home.com/
welcome](https://bosch-home.com/welcome)**



Iebūvējama cepeškrāsns

CMG9241.1

[lv] Lietotāja rokasgrāmata un uzstādīšanas instrukcijas

Lai iegūtu papildinformāciju, lūdzu, skatiet digitālo lietotāja rokasgrāmatu.



Satura rādītājs

LIETOTĀJA ROKASGRĀMATA

1	Drošība	2
2	Izvairšanās no bojājumiem.....	6
3	Vides aizsardzība un taupīšana	7
4	Iepazīšana.....	8
5	Darba režīmi	9
6	Piederumi	11
7	Pirms pirmās lietošanas reizes	12
8	Galvenā vadība.....	13
9	Laika funkcijas	14
10	Mikroviļņu režīms.....	15
11	Ēdieni	17
12	Izlase	18
13	Bērnu drošības funkcija	18
14	Pamatstatījumi	19
15	Home Connect	20
16	Tīrīšana un kopšana	22
17	Tīrīšanas atbalsta programma	23
18	Žāvēšana	24
19	Iekārtas durvis.....	24
20	Statīvi	25
21	Traucējumu novēršana.....	26
22	Likvidācija	28
23	Tehniskā servisa dienests.....	28
24	Informācija par bezmaksas un Open Source porgrammatūru	29
25	Atbilstības deklarācija	29
26	Šādi izdosies	29
27	MONTĀŽAS PAMĀCĪBA.....	37
27.1	Vispārīgi montāžas norādījumi	37

1 Drošība

Ievērojiet tālāk sniegtos drošības norādījumus.

1.1 Vispārīgi norādījumi

- Rūpīgi izlasiet šo instrukciju.
- Uzglabājiet instrukciju un produkta informāciju vēlākai izmantošanai vai nākamajiem īpašniekiem.
- Nepievienojiet ierīci, ja transportēšanas laikā tai ir radušies bojājumi.

1.2 Mērķim atbilstīga lietošana

Šī iekārta ir paredzēta tikai iebūvei. Ievērojiet īpašo montāžas instrukciju.

Ierīces bez kontaktspraudņa drīkst pievienot tikai sertificēti speciālisti. Garantija neattiecas uz bojājumiem, kas radušies nepareizi izveidota savienojuma dēļ.

Izmantojiet šo ierīci tikai:

- lai sagatavotu ēdienus un dzērienus;
- sadzīves un līdzīgos apstākļos, piemēram: darbinieku virtuvēs veikalos, birojos un citās komercdarbības vietās; lauku saimniecībās; klientu virtuvēs viesnīcās un citās dzīvojamās telpās; pansijās ar brokastīm.
- ne augstāk kā 4000 m virs jūras līmeņa.

Šī ierīce atbilst standartam EN 55011 vai CISPR 11. Tas ir 2. grupas, B klases izstrādājums. 2. grupa nozīmē, ka mikroviļņi tiek radīti pārtikas sasildīšanai. B klase norāda, ka ierīce ir piemērota lietošanai privātā māsaimniecībā.

1.3 Lietotāju loka ierobežojums

Bērni, kas sasnieguši 8 gadu vecumu un vairāk, un cilvēki ar samazinātām fiziskajām, sensorajām un garīgajām spējām vai ar pieredzes vai zināšanu trūkumu iekārtu var lietot tikai citu cilvēku uzraudzībā vai pēc tam, kad viņi ir apmācīti to izmantot un ir sapratuši iespējamus riskus.

Bērni nedrīkst rotaļāties ar ierīci.

Tīrīšanu un lietotājiem paredzētu apkopi nedrīkst veikt bērni, izņemot gadījumus, kad viņi ir 15 gadus veci vai vecāki un tas tiek darīts kāda cita cilvēka uzraudzībā.

Uzraugiet, lai bērni, kas ir jaunāki par 8 gadiem, neatrastos ierīces un pieslēguma kabeļa tuvumā.

1.4 Droša lietošana

Cepeškrāsns piederumus krāsni ievietojiet ar pareizo pusi uz augšu.

→ "Piederumi", *Lappuse 11*

⚠ BRĪDINĀJUMS – Aizdeģšanās risks!

Gatavošanas nodalījumā ievietoti degoši priekšmeti var aizdegties.

- ▶ Neglabāriet gatavošanas nodalījumā degošus priekšmetus.
- ▶ Ja rodas dūmi, iekārta ir jāizslēdz vai jāatvieno kontaktdakša un durvis jātur aizvērtas, lai noslāpētu iespējamās liesmas.

Ēdiena atliekas, tauki un cepeša sula var aizdegties.

- ▶ Pirms lietošanas no piederumiem un gatavošanas nodalījuma sildelementiem notīriet lielākus netīrumus.

Atverot ierīces durvis, rodas gaisa plūsma.

Cepampapīrs var pieskarties sildelementiem un aizdegties.

- ▶ Ne iepriekšējas uzkaršanās režīmā, ne gatavošanas laikā uz piederuma nedrīkst būt novietots nenostiprināts cepampapīrs.
- ▶ Cepampapīru vienmēr piegrieziet vajadzīgajā izmērā un nostipriniet to, izmantojot kādu trauku vai cepšanas formu.

⚠ BRĪDINĀJUMS – Apdegumu risks!

Lietošanas laikā ierīce un tās atklātās daļas sakarst.

- ▶ Ievērojiet piesardzību, lai nepieskartos sildelementiem.
- ▶ Neļaujiet tuvoties ierīcei bērniem, kas jaunāki par 8 gadiem.

Piederumi vai trauki ļoti sakarst.

- ▶ Karstus piederumus vai traukus no gatavošanas nodalījuma vienmēr izņemiet ar virtuves cimdiem.

Spirta tvaiki karstā gatavošanas nodalījumā var aizdegties. Var atsprāgt iekārtas durvis. Pa tām var izplūst karsts tvaiks un izšauties liesmas.

- ▶ Izmantojiet ēdienos tikai nelielas stipro dzērienu devas.
- ▶ Neuzkarsējiet neatšķaidītus spirtotos dzērienus ($\geq 15\%$ tilp.) (piem., ēdienu apliešanai vai pārliešanai).
- ▶ Iekārtas durvis atveriet piesardzīgi.

⚠ BRĪDINĀJUMS – Applaucēšanās risks!

Pieejamās daļas ierīces darbības laikā kļūst karstas.

- ▶ Nepieskarieties karstajām daļām.
- ▶ Raugieties, lai tuvumā neatrastos bērni. Atverot ierīces durvis, var izplūst karsts tvaiks. Atkarībā no temperatūras tvaiks var nebūt redzams.
- ▶ Ierīces durvis atveriet piesardzīgi.
- ▶ Raugieties, lai tuvumā neatrastos bērni. Karstā gatavošanas nodalījumā no ūdens var rasties karsti ūdens tvaiki.
- ▶ Nekad neļaujiet ūdeni karstā gatavošanas nodalījumā.

⚠ BRĪDINĀJUMS – Traumu risks!

Saskrāpēts ierīces durvju stikls var saplaisāt.

- ▶ Cepeškrāsns durvju stikla tīrīšanai nelietojiet asus, abrazīvus tīrīšanas līdzekļus vai asus metāla skrāpjus, jo tā var saskrāpēt virsmu.

Iekārtai un tās aizsniedzamajām daļām var būt asas malas.

- ▶ Ievērojiet piesardzību lietošanas un tīrīšanas laikā.
- ▶ Ja iespējams, lietojiet aizsargcimdus. Ierīces durvju viras kustas katru reizi, kad durvis tiek atvērtas vai aizvērtas, un jūs varat ievērt pirkstus.
- ▶ Nekad neturiet pirkstus durvju viru tuvumā. Detaļām ierīces durvju iekšpusē var būt asas malas.

- ▶ Lietojiet aizsargcimdus.

Spirta tvaiki karstā gatavošanas nodalījumā var aizdegties, un tā rezultātā var atsprāgt vai pat izkrist iekārtas durvis. Var iesprāgt un saplīst durvju stikli.

→ "Izvairīšanās no bojājumiem", *Lappuse 6*

- ▶ Izmantojiet ēdienos tikai nelielas stipro dzērienu devas.
- ▶ Neuzkarsējiet neatšķaidītus spirtotos dzērienus ($\geq 15\%$ tilp.) (piem., ēdienu apliešanai vai pārliešanai).
- ▶ Iekārtas durvis atveriet piesardzīgi.

⚠ BRĪDINĀJUMS – Elektrotrieciena risks!

Neprofesionāli veikts remonts ir bīstams.

- ▶ Iekārtas remontu drīkst veikt tikai attiecīgi apmācīts speciālists.
- ▶ Iekārtas remontam drīkst izmantot tikai oriģinālās rezerves daļas.
- ▶ Ja tiek bojāts šīs iekārtas elektrotīkla pieslēguma vads, tā nomaiņa jāveic ražotājam, tā tehniskā servisa dienestam vai attiecīgi kvalificētai personai, lai izvairītos no apdraudējuma.

Bojāta elektrotīkla pieslēguma vada izolācija ir bīstama.

- ▶ Nekad nepieļaujiet elektrotīkla pieslēguma vada saskari ar karstām iekārtas daļām vai siltuma avotiem.
- ▶ Nekad nepieļaujiet elektrotīkla savienojuma vada saskari ar smailiem priekšmetiem vai asām malām.
- ▶ Nekad nesalokiet, nespiediet un neizmainiet elektrotīkla savienojuma vadu.

Iekārtā iekļūvis mitrums var izraisīt elektriskās strāvas triecienu.

- ▶ Iekārtas tīrīšanai neizmantojiet tvaika tīrītāju vai augstspiediena tīrītāju.

Bojāta iekārta vai bojāts elektrotīkla pieslēguma vads ir bīstami.

- ▶ Nekad nelietojiet bojātu ierīci.
- ▶ Nekad neizvelciet elektrotīkla pieslēguma vadu, lai atvienotu iekārtu no elektrotīkla. Vienmēr izvelciet elektrotīkla pieslēguma vada kontaktdakšu.
- ▶ Ja iekārta vai elektrotīkla pieslēguma vads ir bojāts, uzreiz izvelciet elektrotīkla pieslēguma vada kontaktdakšu vai izslēdziet drošinātāju drošinātāju kastē.
- ▶ Sazinieties ar klientu apkalpošanas dienestu. → *Lappuse 28*

⚠ BRĪDINĀJUMS – Nosmakšanas risks!

Bērni var iepakojuma materiālu uzvilkt uz galvas vai tajā ietīties un nosmakt.

- ▶ Glabājiet iepakojuma materiālu bērniem nepieejamā vietā.
- ▶ Neļaujiet bērniem rotaļāties ar iepakojuma materiālu.

Bērni var ieelpot vai norīt sīkas detaļas un tādējādi nosmakt.

- ▶ Glabājiet sīkas detaļas bērniem nepieejamā vietā.
- ▶ Neļaujiet bērniem rotaļāties ar sīkām detaļām.

1.5 Mikroviļņu krāsns

UZMANĪGI IZLASIET SVARĪGOS DROŠĪBAS NORĀDĪJUMUS UN SAGLABĀJIET TOS TURPMĀKAI IZMANTOŠANAI

⚠ BRĪDINĀJUMS – Aizdeģšanās risks!

Ierīci izmantot neatbilstoši noteikumiem ir bīstami, un tādējādi var radīt bojājumus. Piemēram, uzsildītas rītakurpes, spilveni ar graudu vai griķu spilvenu pildījumu var uzliesmot arī pēc vairākām stundām.

- ▶ Nekad nežāvējiet pārtikas produktus vai apģērbus, izmantojot šo ierīci.
- ▶ Nekad ar šo ierīci nesildiet rītakurpes, graudu vai griķu spilvenus, sūkļus, mitras tīrīšanas lupatas u.c.
- ▶ Ierīci izmantojiet tikai ēdienu un dzērienu gatavošanai.

Pārtikas produkti, kā arī to iepakojumi un trauki var aizdegties.

- ▶ Nekādā gadījumā nesildiet pārtikas produktus siltumu uzturošā iepakojumā.
- ▶ Nekādā gadījumā bez uzraudzības nesildiet pārtiku plastmasas, papīra vai cita degoša materiāla traukos.
- ▶ Neuzstādiet pārāk lielu mikroviļņu jaudu vai darbības ilgumu. Rīkojieties atbilstoši šajā lietošanas pamācībā sniegtajai informācijai.
- ▶ Nekādā gadījumā, izmantojot mikroviļņus, nežāvējiet pārtikas produktus.
- ▶ Pārtikas produktus ar zemu ūdens saturu, piemēram, maizi, neatkausējiet vai nesildiet, izmantojot pārāk lielu mikroviļņu jaudu, un nedariet to ilgstoši.

Pārtikas eļļa var aizdegties.

- ▶ Nekādā gadījumā mikroviļņos nekarsējiet tikai pārtikas eļļu.

⚠ BRĪDINĀJUMS – Sprādzienbīstamības risks!

Cieši aizvērti trauki, kuros atrodas šķidrums vai citi pārtikas produkti, var viegli sasprāgt.

- ▶ Nekad nesildiet šķidrumus vai citus pārtikas produktus cieši slēgtos traukos.

⚠ BRĪDINĀJUMS – Apdegumu risks!

Pārtikas produkti ar cietu apvalku vai mizu sildīšanas laikā vai pēc tā var pārsprāgt, izraisot sprādzienam līdzīgu efektu.

- ▶ Nekad negatavojiet olas olu trauciņā; nesildiet olu trauciņā cieti vārītas olas.
- ▶ Nekad nevāriet gliemežveidīgos vai vēžveidīgos.

- ▶ Gatavojot vēršacis vai olas glāzē, iepriekš sadurstat dzeltenumu.
- ▶ Ja pārtikas produktiem, piemēram, āboliem, tomātiem, kartupeļiem vai desiņām, ir bieza miza vai āda, tā var pārsprāgt. Pirms uzkaršanās ādu vai mizu sadurstat.

Siltums zīdaiņu pārtikā nesadalās vienmērīgi.

- ▶ Zīdaiņu barību nekad nesildiet noslēgtos traukos.
- ▶ Vienmēr noņemiet vāciņu vai knupīti.
- ▶ Pēc uzsildīšanas kārtīgi apmaisiet vai sakratiet.
- ▶ Pirms ēdiena došanas bērnam pārbaudiet ēdiena temperatūru.

Uzsildīti ēdieni izdala siltumu. Trauki var sakarst.

- ▶ Traukus vai piederumus no gatavošanas nodalījuma vienmēr izņemiet ar virtuves cimdiem.

Hermētiski iesaiņotu pārtikas produktu iepakojums var pārplīst.

- ▶ Vienmēr ievērojiet norādes uz iepakojumiem.
- ▶ Ēdienus no gatavošanas nodalījuma vienmēr izņemiet ar virtuves cimdiem.

Darba režīma darbības laikā pieejamās detaļas kļūst karstas.

- ▶ Nepieskarieties karstajām detaļām.
- ▶ Raugiet, lai iekārtas tuvumā neatrastos bērni.

Mikroviļņu krāsns augstākajās pakāpēs žāvēšanas funkcija automātiski ieslēdz sildelementu un uzkaršē gatavošanas nodalījumu.

- ▶ Neaiztieciet ar rokām karsta gatavošanas nodalījuma iekšējās virsmas vai sildelementus.

Raugieties, lai tuvumā neatrastos bērni. Ierīces izmantošana neatbilstoši paredzētajam mērķim ir bīstama. Piemēram, pārkarsētu rītakurpju, graudu vai griķu spilvenu, sūkļu, mitru tīrīšanas drānu un tamlīdzīgu priekšmetu dēļ var gūt apdegumus.

- ▶ Nekad nežāvējiet pārtikas produktus vai apģērbu, izmantojot šo ierīci.
- ▶ Nekad ar šo ierīci nesildiet rītakurpes, graudu vai griķu spilvenus, sūkļus, mitras tīrīšanas lupatas u.c.
- ▶ Ierīci izmantojiet tikai ēdienu un dzērienu gatavošanai.

⚠ BRĪDINĀJUMS – Applaucēšanās risks!

Karsējot šķidrumus, var aizkavēties to vārīšanās. Tas nozīmē, ka, sasniedzot vārīšanās temperatūru, neizdalās raksturīgie tvaika burbuļi. Ja trauks kaut nedaudz vibrē, ievērojiet piesardzību. Karstais šķidruma var pēkšņi pārplūst trauka malām un izšļakstīties.

- ▶ Sildīšanas laikā traukā vienmēr ievietojiet karoti. Šādi tiek novērsta vārīšanās aizkavēšanās.

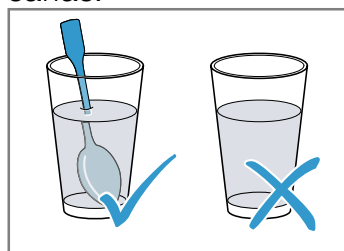

⚠ BRĪDINĀJUMS – Traumu risks!

Nepiemēroti trauki var saplīst. Porcelāna un keramikas trauku osās un vāciņos var būt mazi caurumiņi. Aiz šiem caurumiņiem ir dobums. Dobumā iekļuvis mitrums var izraisīt trauka plīšanu.

- ▶ Izmantojiet tikai mikroviļņu krāsniņā piemērotus traukus.

Metāla trauki un tvertnes vai trauki ar metāla apmalēm tikai mikroviļņu režīmā var radīt dzirksteles. Ierīce tiek bojāta.

- ▶ Izmantojot tikai mikroviļņu režīmu, nekad nelietojiet metāla traukus.
- ▶ Lietojiet tikai mikroviļņu režīmam piemērotus traukus vai mikroviļņu režīmu izmantojiet kombinācijā ar kādu no karsēšanas režīmiem.

⚠ BRĪDINĀJUMS – Elektrotrieciens risks!

Ierīce darbojas ar augstspriegumu.

- ▶ Nekādā gadījumā nenoņemiet korpusu!

⚠ BRĪDINĀJUMS – Nopietna veselības kaitējuma risks!

Nepareiza tīrīšana var sabojāt ierīces virsmu, saīsināt tās lietderīgo mūžu un radīt bīstamas situācijas, piemēram, mikroviļņu enerģijas izplūšanu no ierīces.

- ▶ Regulāri tīriet ierīci un nekavējoties notīriet ēdienu atlikumus.
- ▶ Rūpējieties, lai gatavošanas telpa, durtiņu blīvējums, durtiņas un durtiņu atdure vienmēr būtu tīra.

→ "Tīrīšana un kopšana", Lappuse 22

Nelietojiet ierīci, ja ir bojātas gatavošanas nodaļuma durtiņas vai durtiņu blīvējums. No ierīces var izplūst mikroviļņu enerģija.

- ▶ Nelietojiet ierīci, ja gatavošanas nodaļuma durtiņas, durtiņu blīvējums vai durtiņu plastmasas apmales ir bojātas.
- ▶ Remontu uzticiet tikai klientu apkalpošanas dienestam.

No ierīcēm bez korpusa apšuvuma izplūst mikroviļņu enerģija.

- ▶ Nekad nenoņemiet korpusa apšuvumu.
- ▶ Apkopes vai remonta darbu veikšanai izsauciet klientu servisu.

2 Izvairīšanās no bojājumiem

2.1 Vispārīga informācija

UZMANĪBU!

Spirta tvaiki karstā gatavošanas nodaļumā var aizdegties un radīt neatgriezeniskus iekārtas bojājumus. Radītā spiediena ietekmē var atsprāgt vai pat izkrist iekārtas durvis. Var iesprāgt un saplīst durvju stikli. Radītais vakuums var stipri deformēt gatavošanas nodaļumu no iekšpuses.

- ▶ Neuzkarsējiet neatšķaidītus spirtotos dzērienus ($\geq 15\%$ tilp.) (piem., ēdienu apliešanai vai pārliešanai).

Ja ierīce tiek darbināta ar temperatūru, kas pārsniedz $120\text{ }^{\circ}\text{C}$, ūdens uz gatavošanas nodaļuma grīdas izraisa emaljas bojājumus.

- ▶ Nestartējiet darbību, ja uz gatavošanas nodaļuma grīdas ir ūdens.
- ▶ Pirms darbības sākšanas uzslaukiet ūdeni no gatavošanas nodaļuma grīdas.

Ja temperatūra pārsniedz $50\text{ }^{\circ}\text{C}$, uz gatavošanas nodaļuma grīdas esoši priekšmeti izraisa siltuma uzkrāšanos. Cepšanas un gatavošanas laiks vairs neatbilst paredzētajam, un tiks bojāta emalja.

- ▶ Nenovietojiet piederumus, cepampapīru vai jebkāda veida foliju uz gatavošanas nodaļuma grīdas.
- ▶ Traukus uz gatavošanas nodaļuma grīdas novietojiet tikai tad, ja iestatītā temperatūra ir zemāka par $50\text{ }^{\circ}\text{C}$.

Karstā gatavošanas nodaļumā esošais ūdens izraisa ūdens tvaiku rašanos. Temperatūras izmaiņas var izraisīt bojājumus.

- ▶ Nekad neļiejiet ūdeni karstā gatavošanas nodaļumā.
- ▶ Novietojiet traukus ar ūdeni uz gatavošanas nodaļuma grīdas.

Mitruma gatavošanas nodaļumā ilgākā laika periodā izraisa koroziju.

- ▶ Pēc lietošanas ļaujiet gatavošanas nodaļumam izžūt. Šim nolūkam līdz galam atveriet gatavošanas nodaļuma durvis vai izmantojiet žāvēšanas funkciju.
- ▶ Neglabājiet mitrus pārtikas produktus ilgstoši aizvērtā gatavošanas nodaļumā.
- ▶ Neglabājiet gatavošanas nodaļumā ēdienu.
- ▶ Neiespiediet neko iekārtas durvīs.

No cepamās plāts noplīdējusi augļu sula atstāj nenotīrāmus traipus.

- ▶ Ja augļu kūka ir ļoti briedīga, nepiepildiet cepamo plāti pārāk daudz.
- ▶ Ja iespējams, izmantojiet visdziļāko universālo pannu.

Cepeškrāsns tīrīšanas līdzekļi siltā gatavošanas nodaļumā bojā emalju.

- ▶ Nekad neizmantojiet cepeškrāsns tīrīšanas līdzekļus siltā gatavošanas nodaļumā.
- ▶ Nākamo reizi pirms uzkarsēšanas pilnībā notīriet atliekas no gatavošanas nodaļuma un ierīces durvīm. Ja blīvējums ir ļoti netīrs, ierīces durvis darba režīmā vairs labi nenošlēdzas. Tādējādi var tikt bojātas blakus esošo mēbeļu fasādes.
- ▶ Vienmēr uzturiet tīru blīvējumu.
- ▶ Nekad nelietojiet ierīci, kurai bojāts blīvējums vai tā nav vispār.

Ierīces durvju izmantošana sēdēšanai vai priekšmetu novietošanai var izraisīt ierīces durvju bojājumus.

- ▶ Novietojiet, neuzstādiet uz ierīces durvīm, kā arī nepiekariet un neatbalstiet pret tām nekādus priekšmetus.
- ▶ Novietojiet uz ierīces durvīm nekādus traukus vai piederumus.

Atkarībā no ierīces tipa piederumi ierīces durvju aizvērtā laikā var saskrāpēt durvju stiklu.

- ▶ Piederumus gatavošanas nodaļumā vienmēr ievietojiet līdz galam.

Alumīnija folija uz durvju stikla var radīt neatgriezeniskas krāsas izmaiņas.

- ▶ Alumīnija folija gatavošanas nodaļumā nedrīkst saskarties ar durvju stiklu.

2.2 Mikroviļņu krāsns

Mikroviļņu lietošanas laikā ievērojiet šos norādījumus.

UZMANĪBU!

Ja metāls pieskaras gatavošanas nodaļuma sienai, rodas dzirksteles, kas var sabojāt ierīci vai durvju iekšējo stiklu.

- ▶ Metālam, piem., karotei glāzē, ir jāatrodas vismaz 2 cm attālumā no gatavošanas nodaļuma sienām un durvju iekšpusēs.

Kopā sabīdīti priekšmeti rada dzirksteles.

- ▶ Neizmantojiet režģi kopā ar universālo pannu.
- ▶ Ievietojiet piederumu tikai vienā līmenī.

Tikai mikroviļņu funkcijai universālā panna vai cepamā plāts nav piemērotas. Var veidoties dzirksteles, un tas var bojāt gatavošanas nodaļumu.

- ▶ Izmantojiet komplektā iekļauto režģi kā novietošanas virsmu.

Alumīnija bļodas šajā ierīcē var izraisīt dzirksteles.

Dzirksteles var bojāt ierīci.

- ▶ Neizmantojiet alumīnija traukus gatavošanai ar šo ierīci.

Ierīces darbināšana ar tukšu gatavošanas nodalījumu izraisa pārslodzi.

- ▶ Nekad neieslēdziet mikroviļņu režīmu, ja gatavošanas nodalījumā nav ievietots ēdiens. Izņemot īslaicīgi gas trauku pārbaudes gadījumus.

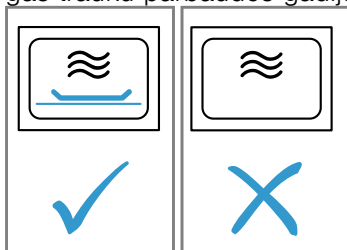

Mikroviļņu režīmā gatavojot popkornu ar pārāk lielu mikroviļņu jaudu, pārslodzes dēļ var pārsprāgt durvju stikls.

- ▶ Neiestatiet pārāk lielu mikroviļņu jaudu.
- ▶ Neizmantojiet vairāk kā 600 vatus.
- ▶ Popkorna turzu vienmēr novietojiet uz stikla šķīvja.

3 Vides aizsardzība un taupīšana

3.1 Iepakojuma likvidācija

Iepakojuma materiāli ir nekaitīgi videi un izmantojami atkārtoti.

- ▶ Atsevišķas sastāvdaļas likvidējiet, tās šķirojot.

3.2 Enerģijas taupīšana

Ja ievērosiet šos norādījumus, samazināsiet iekārtas strāvas patēriņš.

Iekārtu iepriekš uzkaršējiet tikai tad, ja tas ir paredzēts receptē vai ieteiktajos iestatījumos.

→ "Šādi izdosies", *Lappuse 29*

- Ja iekārtu nekarsē iepriekš, var ietaupīt līdz 20 % enerģijas.

Izmantojiet tumšas, melni krāsotas vai emaljētas cepšanas veidnes.

- Šādas cepšanas veidnes uzkarst īpaši labi.

Iekārtas darbības laikā viriniet durvis iespējami retāk.

- Tas uztur nemainīgu temperatūru gatavošanas nodalījumā, un iekārta nav jākaršē papildus.

Ja gatavojat vairākus ēdienus, cepiet tos secīgi vai vienlaicīgi.

- Gatavošanas nodalījums uzkarst jau pirmajā cepšanas reizē. Šādi var saīsināt nākamās kūkas cepšanas laiku.

Ilgāka gatavošanas laika gadījumā izslēdziet iekārtu 10 minūtes pirms gatavošanas laika beigām.

- Ar atlikušo siltumu ir pietiekami, lai ēdiens būtu gatavs.

Izņemiet liekos piederumus no gatavošanas nodalījuma.

- Liekās piederumu daļas nav jāuzkaršē.

Saldētus ēdienus pirms pagatavošanas atkausējiet.

- Tā var ietaupīt atkausēšanai vajadzīgo enerģiju.

Izslēdziet displeju pamatiestatījumos.

→ "Pamatiestatījumi", *Lappuse 19*

- Ja displejs ir izslēgts, var ietaupīt enerģiju.

Vienlaikus sildiet divas glāzes vai krūzes šķidrums.

- Ja vairākus ēdienus silda vienlaikus, nevis secīgi, tad patērē mazāk enerģijas.

Piezīme:

Iekārta patērē:

- gatavības režīmā ar pieslēgumu tīklam – maks. 2 W

- gatavības režīmā bez pieslēguma tīklam ar izslēgtu displeju – maks. 0,5 W

4 Iepazīšana

4.1 Vadības panelis

Vadības panelī iestata visas ierīces funkcijas un skata informāciju par darba režīmu. Atkarībā no iekārtas tipa detaļas attēlā var atšķirties, piemēram, pēc krāsas vai formas.

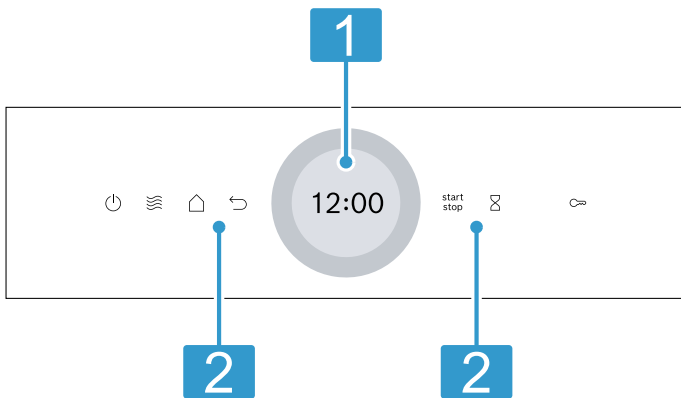

1 Displejs ar regulēšanas gredzenu
Displejā, izmantojot digitālo regulēšanas gredzenu, jūs varat veikt iekārtas iestatījumus. Displejā redzamas pašreizējās iestatījumu vērtības, izvēles iespējas vai norādes.
→ "Displejs", Lappuse 8

2 Taustiņi
Ar taustiņiem uzreiz iespējams iestatīt dažādas funkcijas.
→ "Tautiņi", Lappuse 8

4.2 Taustiņi

Ar taustiņiem uzreiz iespējams izvēlēties dažādas funkcijas.

Taustiņš	Funkcija
	Iekārtas ieslēgšana vai izslēgšana. → "Galvenā vadība", Lappuse 13
	Darba režīma "Mikroviļņu krāsns" tieša izvēle. → "Mikroviļņu režīms", Lappuse 15
	Darba režīmu izvēlnes atvēršana. → "Darba režīmi", Lappuse 9
	Pāreja par vienu iestatījumu atpakaļ.
	Darbības sākšana vai pārtraukšana. → "Galvenā vadība", Lappuse 13
	Taimera izvēle. → "Taimera iestatīšana", Lappuse 15
	Lai aktivizētu bērnu drošības funkciju, turiet nospiegt aptuveni 4 sekundes. → "Bērnu drošības funkcija", Lappuse 18

4.3 Displejs

Displejs ir iedalīts dažādās zonās.

Digitālais regulēšanas gredzens

Ar digitālo regulēšanas gredzenu āpusē ap displeju iespējams izmainīt iestatījumu vērtības. Kad ir sasniegta minimālā vai maksimālā vērtība, šī vērtība paliek redzama displejā. Ja nepieciešams, ar regulēšanas gredzenu mainiet vērtību uz iepriekšējo vērtību.

Statusa indikators

Displeja augšdaļā tiek attēlota statusa informācija.

Simbols	Nozīme
	Aktivizēts taimers. → "Taimera iestatīšana", Lappuse 15
	Aktivizēta bērnu drošības funkcija. → "Bērnu drošības funkcija", Lappuse 18
	Home Connect WLAN signāla stiprums. Jo vairāk līniju simbolā ir aizpildītas, jo labāks ir signāls. Ja simbols ir pārsvītrots, nav WLAN signāla. Ja simbolā redzams "x", nav savienojuma ar Home Connect serveri. → "Home Connect", Lappuse 20
	Aktivizēta attālinātā palaišana ar Home Connect. → "Home Connect", Lappuse 20
	Apkopes nolūkos ir aktivizēta attālinātā diagnostika ar Home Connect. → "Home Connect", Lappuse 20

Iestatījumu zona

Displeja centrā atrodas iestatījumu zona. Iestatījumu zonā ir redzamas pašreizējās izvēles iespējas un jau veiktie iestatījumi.

Izvēlne un citas iestatīšanas iespējas ir izkārtotas horizontāli. Saraksti funkciju izvēlei ir izkārtoti vertikāli. Lai pārietu uz citām iestatījumu zonas lapām, pārvelciet ar plaukstu pār displeju. Lai izvēlētos funkciju, nospiediet uz attiecīgās funkcijas displejā.
→ "Darba režīma iestatīšana", Lappuse 13

Iestatījumu zonā iespējamie simboli

Simbols	Nozīme
	Iestatītās vērtības apstiprināšana.
	Iestatītās vērtības atiestatīšana.
	Iestatītās vērtības maiņa darbības laikā.

Piezīme: Zila atzīme "new" vai zils punkts pie kādas no funkcijām norādā, ka ar Home Connect lietotni iekārtā ir lejupielādēta jauna funkcija, jauns favorīts vai atjauninājums.

4.4 Gatavošanas nodaļums

Dažādas funkcijas gatavošanas nodaļumā palīdz, lietojot iekārtu.

Statīvi

Gatavošanas nodalījuma statīvā piederumus var iebīdīt dažādos līmeņos.

→ "Piederumi", Lappuse 11

Iekārtai ir 3 ievietošanas līmeņi. Ievietošanas līmeņu skaita virzienā no apakšas uz augšu.

Statīvu var izņemt, piemēram, tīrīšanas vajadzībām.

→ "Statīvi", Lappuse 25

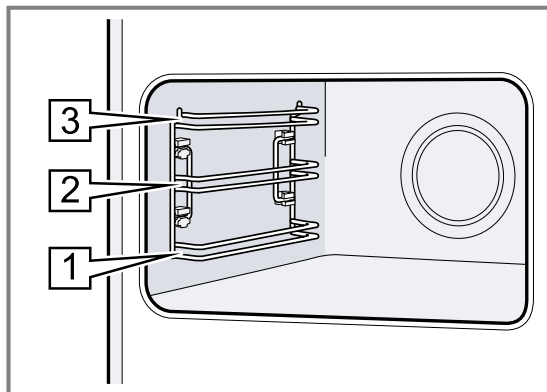

Apgaismojums

Gatavošanas nodalījumu apgaismo viena vai vairākas cepeškrāsns spuldzes.

Atverot iekārtas durvis, ieslēdzas gatavošanas nodalījuma apgaismojums. Ja durvis ir atvērtas ilgāk par apm. 18 minūtēm, apgaismojums izslēdzas.

Lielākajā daļā darba režīmu apgaismojums ieslēdzas, tiklīdz sākas darbība. Kad darbība ir beigusies, apgaismojums izslēdzas.

Dzesēšanas ventilators

Dzesēšanas ventilators ieslēdzas un izslēdzas atkarībā no iekārtas temperatūras. Siltais gaiss izplūst pa durvīm.

UZMANĪBU!

Ventilācijas spraugas aizsegšana izraisa ierīces pārkaršanu.

► Neaizsedziet ventilācijas atveres.

Lai pēc darbības beigām iekārta ātrāk atdzistu, noteiktu laiku turpina darboties dzesēšanas ventilators.

Iekārtas durvis

Ja iekārtas darbības laikā tiek atvērtas iekārtas durvis, darbība tiek apturēta. Pēc durvju aizvēršanas darbība automātiski turpinās.

Ja iekārtas durvis tiek atvērtas mikroviļņu režīmā, darbība jāturpina manuāli.

5 Darba režīmi

Šeit sniegts iekārtas darba režīmu un galveno funkciju pārskats.

Lai atvērtu izvēlni, nospiediet

Darba režīms	Lietošana
Karsēšanas režīmi	Optimālam gatavošanas rezultātam izvēlieties īpaši pielāgotus karsēšanas režīmus. → "Karsēšanas režīmi", Lappuse 9 → "Galvenā vadība", Lappuse 13
Mikroviļņu režīms	Lietojot mikroviļņu režīmu, ēdienu var pagatavot, uzsildīt vai atkausēt ātrāk. → "Mikroviļņu režīms", Lappuse 15
Izlase	Izmantojiet savus saglabātos iestatījumus. → "Izlase", Lappuse 18
Ēdieni	Dažādiem ēdieniem izmantojiet ieprogrammētus ieteicamos iestatījumus. → "Ēdieni", Lappuse 17

5.1 Karsēšanas režīmi

Lai jūs vienmēr varētu atrast ēdienam vispiemērotāko karsēšanas režīmu, šeit sniedzam skaidrojumu par to atšķirībām un lietojumu.

Simboli pie atsevišķiem karsēšanas režīmiem palīdz tos atpazīt.

Simbols	Karsēšanas režīms	Temperatūras diapazons	Lietošana un darbības princips
	2D karstais gaiss	30–230 °C	Cepšanai vienā līmenī. Aizmugurējā sienā iebūvētais ventilators vienmērīgi izplata karstu gaiss pa visu gatavošanas nodalījumu.

Darba režīms	Lietošana
Tīrīšana	Izvēlieties gatavošanas nodalījuma tīrīšanas funkciju. → "Tīrīšanas atbalsta programma", Lappuse 23 → "Žāvēšana", Lappuse 24
Pamatiestatījumi	Pielāgojiet pamatiestatījumus. → "Pamatiestatījumi", Lappuse 19









Home Connect

Izmantojot Home Connect, cepeškrāsni varat savienot ar mobilo ierīci un to vadīt attālināti, izmantojot visu iekārtas funkciju klāstu.

Atkarībā no iekārtas tipa jums ar Home Connect lietotni jūsu ierīcē ir pieejamas plašākas vai papildu funkcijas. Informāciju par to skatiet lietotnē.

→ "Home Connect", Lappuse 20

Izvēlieties karsēšanas režīmu, iekārta piedāvā piemērotu temperatūru vai pakāpi. Jūs varat izmantot vai mainīt šīs vērtības norādītajā diapazonā.

Simbols	Karsēšanas režīms	Temperatūras diapazons	Lietošana un darbības princips
	Karsēšana no augšas/apakšas	30–230 °C	Tradicionālā cepšana vai gatavošana vienā līmenī. Šis karsēšanas režīms ir īpaši piemērots kūkām ar sulīgu pildījumu. Karstums vienmērīgi plūst no augšas un apakšas.
	Saudzējošs karstais gaiss	125–230 °C	Saudzīga noteiktu ēdienu gatavošana vienā līmenī bez iepriekšējās uzkaršēšanas. Aizmugurējā sienā iebūvētais ventilators vienmērīgi izplata karstumu pa visu gatavošanas nodalījumu. Produkts periodiski tiek gatavots, izmantojot atlikušo siltumu. Gatavošanas laikā iekārtas durvīm jābūt aizvērtām. Produkts periodiski tiek gatavots, izmantojot atlikušo siltumu. Gatavošanas laikā iekārtas durvīm jābūt aizvērtām. Ja pat uz īsu brīdi atvērsiet ierīces durvis, ierīce turpinās sildīties, neizmantojot atlikušo siltumu. Šis karsēšanas režīms tiek izmantots enerģijas patēriņa noteikšanai cirkulācijas režīmā un energoefektivitātes klases noteikšanai.
	Air Fry	30–230 °C	Kraukšķīga ēdiena pagatavošana vienā līmenī nelielā taukvielu daudzumā. Īpaši piemērots parasti eļļā fritētiem ēdieniem, piem., fritētiem kartupeļiem.
	Saudzējoša karsēšana no augšas/apakšas	150–230 °C	Saudzīga izvēlēto ēdienu gatavošana. Karstums plūst no augšas un no apakšas. Produkts periodiski tiek gatavots, izmantojot atlikušo siltumu. Gatavošanas laikā iekārtas durvīm jābūt aizvērtām. Produkts periodiski tiek gatavots, izmantojot atlikušo siltumu. Gatavošanas laikā iekārtas durvīm jābūt aizvērtām. Ja pat uz īsu brīdi atvērsiet ierīces durvis, ierīce turpinās sildīties, neizmantojot atlikušo siltumu. Šis karsēšanas režīms tiek izmantots enerģijas patēriņa noteikšanai parastajā režīmā.
	Grilēšana ar gaisa cirkulāciju	30–230 °C	Putnu gaļas, veselās zivs vai lielāku gaļas gabalu cepšana. Grilēšanas sildelements un ventilators pārmaiņus ieslēdzas un izslēdzas. Ventilators nodrošina karstā gaisa cirkulāciju ap ēdienu.
	Grilēšana, liela virsma	Nemainīgi iestatīta grilēšanas pakāpe	Plakanas formas grilējamu produktu, piemēram, desiņu vai karstmaizīšu, grilēšana. Ēdienu apcepšana, veidojot kraukšķīgu garoziņu. Uzkarst visa zem grila sildelementa esošā virsma.
	Grilēšana, neliela virsma	Nemainīgi iestatīta grilēšanas pakāpe	Nelielu porciju, piemēram, desiņu vai karstmaizīšu, grilēšana. Nelielu porciju apcepšana, veidojot kraukšķīgu garoziņu. Uzkarst zem grila sildelementa esošās virsmas vidusdaļa.
	Karsēšana no apakšas	30–230 °C	Ēdienu papildu apcepšana vai gatavošana ūdens peldē. Karstums plūst no apakšas.
	Trauku uzsildīšana	30–90 °C	Trauku uzsildīšana.

5.2 Temperatūra

Uzkaršēšanas  laikā, izmantojot vairumu karsēšanas režīmu, displejā blakus viena otrai tiek attēlota temperatūra gatavošanas nodalījumā, ja tā pārsniedz apm. 30 °C, kā arī iestatītā temperatūra, piem., 120|210 °C. Ja izmantojat iepriekšēju uzkaršēšanu, vislabākais brīdis, kad ēdienu ievietot gatavošanas nodalījumā, ir tad, kad uzrādītā temperatūra gatavošanas nodalījumā un iestatītā temperatūra ir vienādas.

Piezīme: Termiskās inerces dēļ uzrādītā temperatūra var nedaudz atšķirties no faktiskās temperatūras gatavošanas nodalījumā.

Atlikušā siltuma rādījums

Kad iekārta ir izslēgta, sarkana līnija ap vadības gredzenu attēlo atlikušos siltumu gatavošanas nodalījumā. Jo zemāka kļūst temperatūra, jo tumšāks kļūst gredzens. No apm. 60 °C gredzens nodziest pavisam.

5.3 Mikroviļņu jauda

Šeit ir sniegts pārskats par mikroviļņu jaudas režīmiem un to pielietojumu.

Mikroviļņu jauda va-	Maksimālais darbi-	Lietošana
tos	bas laiks stundās	
90 W	1:30	Ātri bojājošos ēdienu atkausēšana.
180 W	1:30	Ēdienu atkausēšana un tālāka gatavošana.

Mikroviļņu jauda vatos	Maksimālais darbības laiks stundās	Lietošana
360 W	1:30	Gaļas un zivs gatavošana. Ātri bojājošos ēdienu uzsildīšana.
600 W	1:30	Ēdienu uzkaršēšana un gatavošana.
900 W "Boost"	0:30	Šķidrumu uzkaršēšana.

Piezīmes

- Lai aizsargātu iekārtu, maksimālā mikroviļņu jauda "Boost" pirmajās minūtēs pakāpeniski tiek samazināta līdz 600 vatiem. Maksimālā jauda atkal ir pieejama pēc noteikta atdzišanas laika.

- Mikroviļņu jauda neatbilst faktiskajam iekārtas jaudas patēriņam.

6 Piederumi

Izmantojiet oriģinālos piederumus. Tie ir piemēroti jūsu ierīcei.

Piezīme: Ja piederums sakarst, tas var deformēties. Deformācija neietekmē funkcionalitāti. Pēc piederuma atdzišanas deformācija pazudīs.

Atkarībā no ierīces tipa piegādes komplektā iekļautie piederumi var būt atšķirīgi.

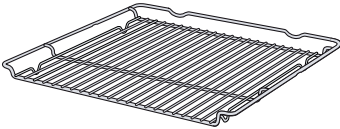
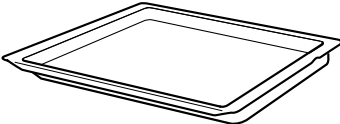
Piederumi	Lietojums
Režģis 	<ul style="list-style-type: none"> ■ Kūku veidnes ■ Sacepumu veidnes ■ Trauki ■ Gaļa, piemēram, cepetis vai grilējami gabali ■ Sasaldēti produkti
Universālā panna 	<ul style="list-style-type: none"> ■ Sulīgas kūkas ■ Mīklas izstrādājumi ■ Maize ■ Liels cepetis ■ Sasaldēti produkti ■ Pilošu šķidrumu, piemēram, tauku savākšana, grilējot uz restēm.

6.1 Norādījumi par piederumiem

Daži piederumi ir piemēroti tikai noteiktiem darbības režīmiem.

Mikroviļņu piederumi

Mikroviļņu režīmam ir piemērotas tikai komplektā iekļautās restes. Plātis, piemēram, universālā panna vai cepamā plāts, var procesā radīt dzirksteles un nav piemērotas. Ņemiet vērā norādījumus par mikroviļņu režīmu. → "Mikroviļņu režīma trauki un piederumi", Lappuse 15

6.2 Fiksēšanas funkcija

Fiksēšanas funkcija novērš piederumu apgāšanos to izņemšanas laikā.

Piederumu var izvilkt aptuveni līdz pusei, līdz tas nofiksējas. Pretapgāšanās funkcija darbojas tikai tad, ja piederums gatavošanas nodaļumā iebidīts pareizi.

6.3 Piederumu iebidīšana gatavošanas nodaļumā

Vienmēr pareizi ielieciet piederumu gatavošanas nodaļumā. Tikai tad piederumu var izvilkt aptuveni līdz pusei, tam neapgāžoties.

1. Pagrieziet piederumu tā, ka iegriezums [a] ir aizmurgurē un ir vērsts uz leju.
2. Piederumu ielieciet abās viena ievietošanas līmeņa vadotnēs.

Reste levietojiet restes tā, lai atklātā puse būtu vērsta pret ierīces durvīm, bet izliekums — uz leju.

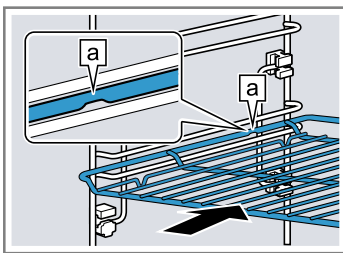

Plāts Piemēram, universālā pannā vai cepamā plāts lelieciet plāti ar slīpo malu [b] pret iekārtas durvīm.

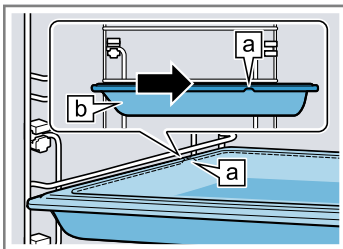

3. Iebīdīet piederumus līdz galam tā, lai tie nepieskaros iekārtas durvīm.

Piezīme: Izņemiet no gatavošanas nodalījuma piederumus, kuri gatavošanā ir lieki.

6.4 Papildu piederumi

Papildu piederumus varat iegādāties klientu apkalpošanas centrā, specializētos veikalos vai internetā.

Plašu piedāvājumu, kas paredzēts jūsu ierīcei, skatiet internetā vai mūsu bukletos:

www.bosch-home.com

Piederumi ir paredzēti konkrētām ierīcēm. Veicot pirktu, vienmēr norādiet precīzu savas ierīces apzīmējumu (E-Nr.).

Informācija par pieejamajiem piederumiem ir atrodama interneta veikalā vai klientu apkalpošanas centrā.

7 Pirms pirmās lietošanas reizes

Pirms pirmās lietošanas reizes veiciet iestatījumus. Notīriet iekārtu un piederumus.

7.1 Eksploatācijas sākšana

Pēc elektriskā pieslēguma izveidošanas ir jāveic iestatījumi iekārtas eksploatācijas sākšanai. Līdz iestatījumu parādīšanai displejā var paiet vairākas minūtes.

1. Ieslēdziet iekārtu ar .
- ✓ Tiek parādīts pirmais iestatījums.
2. Lai vajadzības gadījumā iestatījumu mainītu, uzspiediet uz attiecīgās vērtības sarakstā vai izmainiet vērtību ar regulēšanas gredzenu.
Iespējamie iestatījumi:
 - Valoda
 - Home Connect → "Home Connect", Lappuse 20
 - Pulkstenis → "Pulksteņa laika iestatīšana", Lappuse 20
3. Nospiediet ✓ un pārejiet uz nākamo iestatījumu.
4. Pārskatiet visus iestatījumus un, ja nepieciešams, izmainiet.
✓ Pēc pēdējā iestatījuma displejā tiek parādīta norāde par to, ka iestatījumi pirmreizējās eksploatācijas sākšanai ir pabeigti.
5. Lai iekārta pirms karsēšanas veiktu pašpārbaudi, atveriet un aizveriet iekārtas durvis.

7.2 Iekārtas tīrīšana pirms pirmās lietošanas reizes

Pirms iekārtā pirmoreiz gatavot ēdienu, iztīriet gatavošanas nodalījumu un notīriet piederumus.

1. Izņemiet no gatavošanas nodalījuma informāciju par izstrādājumu un piederumus. Izņemiet no gatavošanas nodalījuma iepakojuma atlikumus, piemēram, stiropora lodītes, un noplēšiet iekārtā vai uz tās pielīmētās līmlentes.
2. Noslaukiet gatavošanas nodalījuma gludās virsmas ar mīkstu, mitru drānu.
3. Ieslēdziet iekārtu ar .
4. Veiciet šādus iestatījumus:

Karsēšanas režīms	2D karstais gaiss 
Temperatūra	maksimāli
Darbības laiks	1 stunda

→ "Galvenā vadība", Lappuse 13

5. Sāciet darbību.
 - Iekārtas karsēšanas laikā vēdiniet virtuvi.
- ✓ Kad laiks ir beidzies, atskan signāls. Displejā tiek parādīta norāde, ka darbība beigusies.
6. Izslēdziet iekārtu ar .
7. Kad iekārta ir atdzisusi, notīriet gatavošanas nodalījuma gludās virsmas ar mazgāšanas līdzekļa šķīdumā samitrinātu drānu.
8. Rūpīgi notīriet piederumus ar mazgāšanas līdzekļa šķīdumā samitrinātu drānu vai mīkstu suku.

8 Galvenā vadība

8.1 Iekārtas ieslēgšana

- ▶ Ieslēdziet iekārtu ar .
- ✓ Displejā atveras izvēlne.

8.2 Iekārtas izslēgšana

Ja iekārta netiek izmantota, izslēdziet to. Ja iekārta ilgāku laiku netiek lietota, tā automātiski izslēdzas.

- ▶ Izslēdziet iekārtu ar .
- ✓ Iekārta izslēdzas. Aktīvās funkcijas tiek pārtrauktas.
- ✓ Displejā tiek parādīts pulksteņa laiks vai atlikušā siltuma rādījums.

8.3 Darbības sākšana

Jebkurš darbības veids ir jāpalaiž.



UZMANĪBU!

Ja ierīce tiek darbināta ar temperatūru, kas pārsniedz 120 °C, ūdens uz gatavošanas nodalījuma grīdas izraisīja emaljas bojājumus.

- ▶ Nestartējiet darbību, ja uz gatavošanas nodalījuma grīdas ir ūdens.
- ▶ Pirms darbības sākšanas uzslaukiet ūdeni no gatavošanas nodalījuma grīdas.
- ▶ Sāciet darbību ar .
- ✓ Displejā ir redzami iestatījumi.



8.4 Darbības pārtraukšana

Darbību var pārtraukt un pēc tam atkal turpināt.

1. Lai pārtrauktu darbību, nospiediet .
2. Lai turpinātu darbību, vēlreiz nospiediet .

8.5 Darba režīma iestatīšana



Pēc tam, kad iekārta ir ieslēgta, displejā atveras izvēlne.

1. Lai pārskatītu dažādās izvēles iespējas, pārvelciet pār displeju ar plaukstu.
 - Lai pārskatītu izvēlni un citas iestatīšanas iespējas, pavelciet ar plaukstu pa labi vai pa kreisi.
 - Lai pārskatītu izvēles sarakstus, pavelciet ar plaukstu uz augšu vai uz leju.
2. Lai izvēlētos funkciju, nospiediet uz attiecīgās funkcijas displejā.
 - ✓ Atkarībā no funkcijas parādās iespējamās iestatījumu vērtības vai citas izvēlei pieejamās opcijas.
3. Lai vajadzības gadījumā pārietu par vienu iestatījumu atpakaļ, nospiediet .
4. Lai mainītu iestatītās vērtības, izmantojiet regulēšanas gredzenu:
 - Pēc vajadzības pavelciet ar plaukstu pāri regulēšanas gredzenam pulksteņrādītāju virzienā vai pretēji pulksteņrādītāju virzienam.
 - Vai nospiediet regulēšanas gredzenu kādā konkrētā vietā.
5. Apstipriniet iestatījumu ar .
6. Sāciet darbību ar .
7. Kad darbība ir pabeigta:
 - Ja nepieciešams, jūs varat veikt citus iestatījumus un sākt darbību no jauna.

- Kad ēdiens ir gatavs, izslēdziet iekārtu ar .

Piezīme: Savu iestatījumu jūs varat saglabāt kā "Izlase"  un izmantot vēlāk atkal.
→ "Izlase", Lappuse 18



8.6 Karsēšanas režīma un temperatūras iestatīšana

1. Izvēlnē nospiediet "Karsēšanas režīmi".
2. Nospiediet uz vajadzīgā karsēšanas režīma rādījuma.
3. Nospiediet uz temperatūras pēc °C vai atkarībā no karsēšanas režīma – uz iestatījuma pakāpes.
4. Iestatiet temperatūru ar regulēšanas gredzenu.
5. Lai apstiprinātu iestatīto temperatūru, displejā nospiediet .
 - Ja nepieciešams, jūs varat veikt citus iestatījumus, kā aprakstīts tālāk.
 - → "Laika funkcijas", Lappuse 14
 - → "Mikrovilņu režīms", Lappuse 15
6. Sāciet darbību ar .
 - ✓ Iekārta sāk karsēt.
 - ✓ Displejā ir redzamas iestatītās vērtības un laiks, cik ilgi darbība jau notiek.
7. Kad darbība ir pabeigta:
 - Ja nepieciešams, jūs varat veikt citus iestatījumus un sākt darbību no jauna.
 - Kad ēdiens ir gatavs, izslēdziet iekārtu ar .

Piezīme: Katram ēdienam vispiemērotāko karsēšanas režīmu skatiet karsēšanas režīmu aprakstā.
→ "Karsēšanas režīmi", Lappuse 9



Karsēšanas režīma mainīšana

Nomainot karsēšanas režīmu, tiek atiestatīti arī citi iestatījumi.

1. Nospiediet .
2. Nospiediet .
3. Nospiediet vajadzīgo karsēšanas režīmu.
4. Iestatiet darba režīmu no jauna un palaidiet ar .



Temperatūras mainīšana

Pēc darbības sākšanas temperatūru var mainīt jebkurā laikā.

1. Displejā nospiediet .
2. Nospiediet uz temperatūras rādījuma.
3. Mainiet temperatūru ar regulēšanas gredzenu.
4. Lai apstiprinātu izmaiņas, displejā nospiediet .
- ✓ Veiktās izmaiņas tiek pārņemtas.

8.7 Informācijas skatīšana

Vairumā gadījumu var atvērt informāciju par šobrīd izpildīto funkciju. Dažas norādes iekārta parāda automātiski, piemēram, tādas, kuras jāapstiprina, kā arī aicinājumus vai brīdinājumus.

1. Nospiediet  "Info".
 - ✓ Dažas sekundes tiek rādīta informācija.
2. Ja norādes teksts ir plašāks, pāršķiriet to tālāk, pavelkot ar plaukstu pār displeju.
3. Ja nepieciešams, aizveriet norādi ar .

8.8 Sabatam atbilstoša vadība

Ja jūs iekārtu vēlaties lietot atbilstoši sabbatam, izmantojiet laika funkcijas un izmainiet apgaismojuma pamatiestatījumu.

Piezīme: Ja iekārtas darbības laikā atver durvis, tā pārtrauc karsēt. Kad iekārtas durvis aizver, tā turpina karsēt. Lai iekārtu lietotu atbilstoši sabbatam, atveriet iekārtas durvis tikai tad, kad tā ir beigusi darboties.

1. Pamatiestatījumu "Apgaismojums" mainiet uz "Vienmēr izslēgts".
→ "Pamatiestatījumi", Lappuse 19
Tādējādi iekārtas darbības laikā un, atverot iekārtas durvis, gatavošanas nodalījuma apgaismojums vienmēr paliek izslēgts.
2. Iestatiet vēlamo darba režīmu.
→ "Darba režīma iestatīšana", Lappuse 13
→ "Karsēšanas režīma un temperatūras iestatīšana", Lappuse 13

3. Atkarībā no darba režīma iestatiet vēlamo darbības laiku.
→ "Darbības laika iestatīšana", Lappuse 14
→ "Laika funkcijas", Lappuse 14
4. Ar "Beigu laiks" iestatiet laiku, kad darbībai ir jābeidzas.
→ "Beigu laika iestatīšana", Lappuse 14
→ "Laika funkcijas", Lappuse 14
5. Ielieciet ēdienu gatavošanas nodalījumā, pirms iekārta sāk karsēt.
6. Sāciet darbību ar ^{start}_{stop}.
✓ Displejā redzams ilgums līdz startam. Iekārta darbojas gatavības režīmā.
✓ Kad ir pienācis sākuma laiks, iekārta sāk karsēt un sākas laika atskaite.
7. Kad darbība ir beigusies, izņemiet ēdienu no gatavošanas nodalījuma. Pēc apmēram 15–20 minūtēm iekārta pilnībā automātiski izslēdzas.
Piezīme: Ja nepieciešams, atkal izmainiet apgaismojuma pamatiestatījumu.

9 Laika funkcijas

Jūs varat iestatīt darbības laiku un laiku, kad darbībai jābūt pabeigtai. Taimeris var iestatīt neatkarīgi no darba režīma.

Laika funkcija	Lietošana
Darbības laiks ☹	Ja ir iestatīts darbības laiks, tam beidzoties, iekārta automātiski pārtrauc karsēt.
Beigu laiks ☺	Iestatot darbības laiku, var iestatīt laiku, kad darbībai jābeidzas. Iekārta tiek automātiski ieslēgta tā, lai darbība tiktu pabeigta vajadzīgajā laikā.
Taimeris ⌘	Taimeris var iestatīt neatkarīgi no darba režīma. Tas neietekmē iekārtas darbību.

9.1 Darbības laika iestatīšana

Darbības laiku var iestatīt uz laiku līdz 24 stundām.

Prasība: Ir iestatīts darba režīms un temperatūra vai pakāpe.

1. Nospiediet ☹ "Darbības laiks".
2. Lai iestatītu darbības laiku, uzspiediet uz attiecīgās laika vērtības, piem., stundu rādījuma "h" vai minūšu rādījuma "m".
- ✓ Izvēlētā vērtība tiek izcelta zila krāsā.
3. Iestatiet darbības laiku ar regulēšanas gredzenu. Ja nepieciešams, atiestatiet iestatīto vērtību ar ☺.
4. Lai apstiprinātu iestatīto laiku, displejā nospiediet ✓.
5. Sāciet darbību ar ^{start}_{stop}.
✓ Iekārta sāk karsēt, un ir redzama laika atskaite.
✓ Kad laiks ir beidzies, atskan signāls. Displejā tiek parādīta norāde, ka darbība beigusies.
6. Kad laika atskaite ir beigusies:
 - Ja nepieciešams, jūs varat veikt citus iestatījumus un sākt darbību no jauna.
 - Kad ēdiens ir gatavs, izslēdziet iekārtu ar ☺.

Darbības laika mainīšana

Darbības laiku iespējams mainīt jebkurā brīdī.

1. Displejā nospiediet ^.
2. Nospiediet uz darbības laika ☹.
3. Mainiet darbības laiku ar regulēšanas gredzenu.
4. Lai apstiprinātu izmaiņas, displejā nospiediet ✓.
✓ Veiktās izmaiņas tiek pārņemtas.

Darbības laika atskaites pārtraukšana

Darbības laika atskaiti jebkurā brīdī var pārtraukt.

1. Displejā nospiediet ^.
2. Nospiediet uz darbības laika ☹.
3. Atiestatiet darbības laiku ar ☺.
Piezīme: Darba režīmiem, kuriem vienmēr nepieciešams darbības laiks, iekārta darbības laiku atiestata uz iepriekš iestatīto vērtību.
4. Lai apstiprinātu izmaiņas, displejā nospiediet ✓.
✓ Veiktās izmaiņas tiek pārņemtas.

9.2 Beigu laika iestatīšana

Laiku, kad jābeidzas darbībai, var pārcelt par līdz pat 24 stundām.

Piezīmes

- Lai iegūtu labu gatavošanas rezultātu, nepārceliet laiku, kad darbība jau ir sākusies.
- Lai pārtikas produkti nesabojātos, neatstājiet tos pārāk ilgi gatavošanas nodalījumā.





Prasības

- Ir iestatīts darba režīms un temperatūra vai pakāpe.
 - Ir iestatīts darbības laiks.
1. Nospiediet ☺ "Beigu laiks".
 2. Lai iestatītu laiku, nospiediet uz stundu rādījuma vai minūšu rādījuma.
✓ Izvēlētā vērtība tiek izcelta zilā krāsā.
 3. Pārceliet laiku ar regulēšanas gredzenu. Ja nepieciešams, atiestatiet iestatīto vērtību ar ☺.
 4. Lai apstiprinātu iestatīto laiku, displejā nospiediet ✓.
 5. Sāciet darbību ar ^{start}_{stop}.
✓ Displejā redzams ilgums līdz startam. Iekārta darbojas gatavības režīmā.

- ✓ Kad ir pienācis sākuma laiks, iekārta sāk karsēt un sākās laika atskaite.
 - ✓ Kad laiks ir beidzies, atskan signāls. Displejā tiek parādīta norāde, ka darbība beigusies.
- 6.** Kad ir pagājis laiks:
- Ja nepieciešams, jūs varat veikt citus iestatījumu un sākt darbību no jauna.
 - Kad ēdiens ir gatavs, izslēdziet iekārtu ar .



Beigu laika mainīšana

Lai iegūtu labu gatavošanas rezultātu, mainiet iestatīto beigu laiku tikai tad, ja nav sākusies darbība un darbības laika atskaite.



1. Darbību apturiet ar .
2. Nospiediet uz beigu laika .
3. Mainiet beigu laiku ar regulēšanas gredzenu.
4. Lai apstiprinātu izmaiņas, displejā nospiediet .
5. Sāciet darbību ar .

Beigu laika atcelšana

Iestatīto beigu laiku jebkurā brīdī var dzēst.



1. Darbību apturiet ar .
2. Nospiediet uz beigu laika .
3. Atiestatiet beigu laiku ar .

Piezīme: Darba režīmiem, kuriem vienmēr nepieciešams darbības laiks, iekārta darbības beigu laiku atiestata uz nākamo iespējamo laiku.

4. Lai apstiprinātu izmaiņas, displejā nospiediet .
5. Sāciet darbību ar .



9.3 Taimera iestatīšana

Taimeris darbojas neatkarīgi no darba režīma. Taimeri var iestatīt uz laiku līdz 24 stundām. Taimerim ir atsevišķs signāls, lai varētu atšķirt, vai ir beigusies taimera vai darbības laika atskaite.

1. Nospiediet .
2. Lai iestatītu taimeri, displejā uzspiediet uz attiecīgās laika vērtības, piemēram, minūšu rādījuma "m" vai sekunžu rādījuma "s".
- ✓ Izvēlēta vērtība tiek izcelta zilā krāsā.
3. Iestatiet taimeri ar regulēšanas gredzenu. Ja nepieciešams, atiestatiet iestatīto vērtību ar .
4. Lai sāktu taimera laika atskaiti, displejā nospiediet .
- ✓ Sākās taimera laika atskaite.
- ✓ Kad iekārta ir izslēgta, taimeris paliek redzams displejā.
- ✓ Kad iekārta ir ieslēgta, displejā ir redzami pašreizējā darba režīma iestatījumi. Taimeris tiek rādīts statusa indikācijā.
- ✓ Kad taimera laiks ir beidzies, atskan signāls. Displejā tiek parādīta norāde, ka taimera laiks ir beidzies.



Taimera laika mainīšana

Taimera laiku jebkurā brīdī var mainīt.

1. Ja taimeris darbojas fonā, vispirms ar  izvēlieties taimeri.
2. Nospiediet .
3. Mainiet taimera laiku ar regulēšanas gredzenu.
4. Apstipriniet ar .

Taimera darbības pārtraukšana

Taimera darbību var pārtraukt jebkurā laikā.

1. Ja taimeris darbojas fonā, vispirms ar  izvēlieties taimeri.
2. Nospiediet .
3. Atiestatiet taimeri ar .

10 Mikroviļņu režīms

Ar mikroviļņu režīmu varat īpaši ātri pagatavot, uzsildīt, izcept vai atkausēt ēdienu.

10.1 Mikroviļņu režīma trauki un piederumi

Lai ēdienu uzsildītu vienmērīgi un nebojātu iekārtu, izmantojiet tikai piemērotus traukus un piederumus. Ievērojiet trauku ražotāja norādes.

Ja nav norādīts citādi, traukus un piederumus ievietojiet 1. līmenī.

Mikroviļņiem piemēroti trauki

Trauki no karstumizturīga un mikroviļņiem piemērota materiāla:

- Stikls
- Stiklkeramika
- Porcelāns
- Karstumizturīga plastmasa
- Pilnīgi glazēta keramika bez plaisām
- Servēšanas trauki

Traukus ar zelta vai sudraba rotājumiem izmantojiet tikai tad, ja ražotājs garantē to piemērotību mikroviļņiem.

- Komplektā iekļautās restes
Plātis, piemēram, universālā panna vai cepamā plāts, mikroviļņu režīmā var radīt dzirksteles un nav piemērotas.

Šie materiāli neaiztur mikroviļņus un procesā netiek bojāti.

Mikroviļņiem nepiemēroti trauki

Piezīme: Ievērojiet norādes, lai novērstu materiālos zaudējumus.

→ "*Mikroviļņu krāsns*", Lappuse 6

- Metāla cepšanas veidnes un trauki

Metāls aiztur mikroviļņus. Ēdiens netiek uzsildīts vai tiek uzsildīts ļoti vāji. Metāls mikroviļņu režīmā var radīt dzirksteles.

Trauki, papildinot darba režīmu ar pievienoto mikroviļņu režīmu

Ja cita darba režīma laikā ieslēdz mikroviļņu režīmu, papildus mikroviļņiem piemērotiem traukiem un piederumiem iespējams izmantot arī metāla traukus:

- Metāla cepšanas veidnes un trauki
Metālam ir jāatrodas vismaz 2 cm attālumā no gatavošanas nodalījuma sienām un durvju iekšpuses. Metāla cepšanas veidnes un traukus vienmēr novietojiet uz komplektā iekļautās restes.
- Piegādes komplektācijā iekļautie piederumi:
Restes
Universālā panna
Cepamā plāts

Trauka piemērotības mikroviļņu režīmam pārbaude

Ja par kādu trauku nezināt, vai tas ir piemērots lietošanai mikroviļņu režīmā, veiciet trauka pārbaudi.

UZMANĪBU!

Ierīces darbināšana ar tukšu gatavošanas nodalījumu izraisa pārslodzi.

- ▶ Nekad neieslēdziet mikroviļņu režīmu, ja gatavošanas nodalījumā nav ievietots ēdiens. Izņemot īslaicīgas trauku pārbaudes gadījumus.

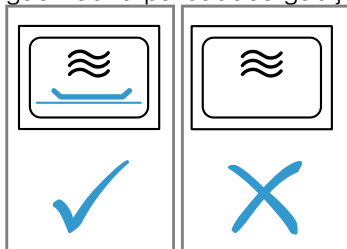

⚠ BRĪDINĀJUMS – Apdegumu risks!

Darba režīma darbības laikā pieejamās detaļas kļūst karstas.

- ▶ Nepieskarieties karstajām detaļām.
 - ▶ Raugiet, lai iekārtas tuvumā neatrastos bērni.
1. Ievietojiet tukšo trauku gatavošanas nodalījumā.
 2. Uz ½-1 minūti iestatiet ierīci maksimālās jaudas režīmā.
 3. Startējiet darbību.
 4. Vairākas reizes pārbaudiet trauku:
 - Ja trauks paliek auksts vai ķermeņa siltuma temperatūrā, tas ir piemērots lietošanai mikroviļņu režīmā.
 - Ja trauks sakarst vai rodas dzirksteles, pārtrauciet trauka pārbaudi. Trauks nav piemērots mikroviļņiem.

10.2 Iestatīšanas iespējas, izmantojot mikroviļņu režīmu

Mikroviļņu režīmu varat lietot atsevišķi vai kombinēt ar citu darba režīmu.

Tikai mikroviļņu režīms

Mikroviļņu krāsns elektromagnētiskie viļņi rada enerģiju, kura, piem., pārtikas produktos pārvēršas siltumā.

Pievienotais mikroviļņu režīms

Pievienojot mikroviļņu režīmu kādam citam darba režīmam, saīsinās ēdienu gatavošanas laiks.

Mikroviļņu režīmu var kombinēt ar šādām funkcijām:

- Karsēšanas režīmi → *Lappuse 13*
 - 2D karstais gaiss ☼
 - Karsēšana no augšas/apakšas ☐
 - Grilēšana ar gaisa cirkulāciju ☒
 - Grilēšana, liels apjoms ☑
 - Grilēšana, mazs apjoms ☒
- → "Ēdieni", *Lappuse 17*

Kombinācijā ar darba režīmu iespējama šāda mikroviļņu jauda:

- 90 vati
- 180 vati
- 360 vati

10.3 Mikroviļņu režīma iestatīšana

Piezīme:

Ievērojiet norādes par pareizu mikroviļņu režīma lietošanu:

- → "Drošība", *Lappuse 2*
- → "Izvairīšanās no bojājumiem", *Lappuse 6*
- → "Mikroviļņu jauda", *Lappuse 10*
- → "Mikroviļņu režīma trauki un piederumi", *Lappuse 15*

1. Izvēlnē nospiediet "Mikroviļņu režīms".
 - Vai izvēlieties mikroviļņu režīmu uzreiz ar taustiņu ☼.
2. Nospiediet uz ☼ mikroviļņu jaudas ("Boost").
3. Iestatiet mikroviļņu jaudu ar regulēšanas gredzenu.
4. Lai apstiprinātu iestatīto mikroviļņu jaudu, displejā nospiediet ✓.
5. Nospiediet ☺ "Darbības laiks".
Mikroviļņu režīmam vienmēr jāiestata darbības laiks.
6. Lai mainītu iepriekš iestatīto darbības laiku, nospiediet uz attiecīgās laika vērtības, piemēram, minūšu rādījuma "m" vai sekunžu rādījuma "s".
 - ✓ Izvēlēta vērtība tiek izcelta zilā krāsā.
7. Iestatiet darbības laiku ar regulēšanas gredzenu. Ja nepieciešams, atiestatiet iestatīto vērtību ar ☺.
8. Lai apstiprinātu iestatīto laiku, displejā nospiediet uz ✓.
9. Sāciet darbību ar ^{start}stop.
- ✓ Sāk darboties mikroviļņu režīms, un ir redzama laika atskaite. Pie maksimālās mikroviļņu jaudas "Boost" displejā tiek attēlots jaudas samazinājums.
→ "Mikroviļņu jauda", *Lappuse 10*
- ✓ Kad ir pagājis darbības laiks, atskan signāls. Displejā tiek parādīta norāde, ka darbība beigusies.
10. Kad ir pagājis darbības laiks:
 - Ja nepieciešams, jūs varat veikt citus iestatījumus un sākt darbību no jauna.
 - Kad ēdiens ir gatavs, izslēdziet iekārtu ar ☺.
11. Izžāvējiet gatavošanas nodalījumu, ja tajā veidojas kondensāts.
→ "Žāvēšana", *Lappuse 24*

Piezīme: Ja iekārtas darbības laikā tiek atvērtas iekārtas durvis, darbība tiek apturēta. Aizverot iekārtas durvis, darbība jāturpina manuāli. Ja šis pamatiestatījums ir mainīts, sekojiet, lai mikroviļņu režīms neturpinātos bez ēdiena.

→ "Pamatiestatījumi", *Lappuse 19*

Mikroviļņu jaudas mainīšana

Mikroviļņu jaudu jebkurā laikā var mainīt.

1. Displejā nospiediet ^.

2. Nospiediet uz mikroviļņu jaudas ☰.
 3. Mainiet mikroviļņu jaudu ar regulēšanas gredzenu.
 4. Lai apstiprinātu izmaiņas, displejā nospiediet ✓.
- ✓ Veiktās izmaiņas tiek pārņemtas.

Darbības laika mainīšana

Darbības laiku iespējams mainīt jebkurā brīdī.

1. Displejā nospiediet ^.
 2. Nospiediet uz darbības laika ⌚.
 3. Mainiet darbības laiku ar regulēšanas gredzenu.
 4. Lai apstiprinātu izmaiņas, displejā nospiediet ✓.
- ✓ Veiktās izmaiņas tiek pārņemtas.

10.4 Pievienotā mikroviļņu režīma iestatīšana

Piezīme:

Ievērojiet norādes par pareizu mikroviļņu režīma lietošanu:

- → "Drošība", Lappuse 2
- → "Izvaišanās no bojājumiem", Lappuse 6
- → "Mikroviļņu jauda", Lappuse 10
- → "Mikroviļņu režīma trauki un piederumi", Lappuse 15

Prasība: Ievērojiet norādes par attiecīgo darba režīmu.
→ "Iestatīšanas iespējas, izmantojot mikroviļņu režīmu", Lappuse 16

1. Izvēlnē nospiediet uz vajadzīgā darba režīma.
 2. Veiciet darba režīma iestatījumus, piem., karsēšanas veidu un temperatūru.
 3. Nospiediet ☰ "Pievienotais mikroviļņu režīms".
 4. Iestatiet mikroviļņu jaudu ar regulēšanas gredzenu.
 5. Lai apstiprinātu iestatīto mikroviļņu jaudu, displejā nospiediet ✓.
 6. Nospiediet uz ⌚ "Darbības laiks" un iestatiet darbības laiku.
 7. Sāciet darbību ar ^{start} _{stop}.
- ✓ Iekārta sāk karsēt, un ir redzama laika atskaite.
✓ Kad laiks ir beidzies, atskan signāls. Displejā tiek parādīta norāde, ka darbība beigusies.
8. Kad laika atskaite ir beigusies:
 - Ja nepieciešams, jūs varat veikt citus iestatījumus un sākt darbību no jauna.
 - Kad ēdiens ir gatavs, izslēdziet iekārtu ar ⏻.

Pievienotā mikroviļņu režīma mainīšana

Pievienoto mikroviļņu režīmu jebkurā laikā var mainīt vai deaktivizēt.

1. Displejā nospiediet ^.
 2. Nospiediet uz mikroviļņu jaudas ☰.
 3. Mainiet vai deaktivizējiet pievienoto mikroviļņu režīmu ar regulēšanas gredzenu.
 4. Lai apstiprinātu izmaiņas, displejā nospiediet ✓.
- ✓ Veiktās izmaiņas tiek pārņemtas.

11 Ēdieni

Darba režīms "Ēdieni" palīdz iekārtā gatavot dažādus ēdienus un automātiski izvēlas optimālos iestatījumus.

11.1 Ēdienu trauki

Gatavošanas rezultāts ir atkarīgs no trauka īpašībām un lieluma.

Izmantojiet karstumizturīgus traukus, kas piemēroti izmantošanai temperatūrā virs 300 °C. Vispiemērotākie ir stikla vai stiklkeramikas trauki. Cepetim jānosēd trauka dibens par aptuveni 2/3.

Nav piemēroti šāda materiāla trauki:

- gaišs, spīdīgs alumīnijs
- neglazēts māls
- plastmasa vai plastmasas rokturi

Piezīme: Atsevišķu ēdienu gatavošanai iekārta ieslēdz papildu mikroviļņu režīmu. Displejā tiek parādīta norāde izmantot tikai mikroviļņiem piemērotus traukus.

→ "Mikroviļņu režīma trauki un piederumi", Lappuse 15

11.2 Ēdienu iestatīšanas iespējas

Lai ēdienus pagatavotu optimāli, iekārta atkarībā no ēdiena izmanto dažādus iestatījumus.

Izmantotie iestatījumi ir redzami displejā. Noteiktus iestatījumus jūs varat pielāgot. Sekojiet norādēm displejā.

Piezīme: Gatavošanas rezultāts ir atkarīgs no pārtikas produktu kvalitātes un īpašībām. Izmantojiet svaigus pārtikas produktus, kas atdzesēti ledusskapja temperatūrā. Sasaldētus produktus ņemiet tieši no saldēšanas nodalījuma.

Padomi un norādījumi par iestatījumiem

Iestatot ēdienu, displejā ir redzama šim ēdienam atbilstošā informācija, piemēram:

- Piemērotais ievietošanas līmenis
 - Piemērotie piederumi vai trauki
 - Šķidruma pievienošana
 - Apgriešanas vai apmaisisšanas laiks
- Tiklīdz šis laiks ir sasniegts, atskan signāls.

Lai skatītu informāciju, nospiediet ⓘ "Info". Dažas norādes tiek parādītas automātiski.

Programmas

Programmām ir iepriekš iestatīti optimālā karsēšanas režīma, temperatūras un darbības laika noklusējuma iestatījumi.

Lai sasniegtu optimālu gatavošanas rezultātu, papildus jāievada svars, produkta biezums vai gatavības pakāpe. Svaru var iestatīt tikai paredzētajā diapazonā.

Ja nav norādīts citādi, iestatiet sava ēdiena kopējo svaru.

11.3 Ēdienu pārskats

Konkrēti jums pieejamie ēdieni ir redzami, izvēloties attiecīgo darba režīmu. Izvēlei pieejamie ēdieni ir atkarīgi no iekārtas aprīkojuma.

Piezīme: Pamatiestatījumos attēlotos ēdienus iespējams pielāgot konkrētam reģionam.

→ "Pamatiestatījumi", Lappuse 19

Ēdieni

- Bezē kūkas
- Kēksiņi
- Plācenīši

- Uzsildāmas maizītes vai bagetes
- Svaigs sāļais sacepums, gatavas sastāvdaļas
- Kartupeļu sacepums, svaigas sastāvdaļas, 4 cm biezs
- Svaiga lazanja
- Fruit crumble
- Vīsta, bez pildījuma
- Vīstas gabali
- Pīle, bez pildījuma
- Tītarēns bez pildījuma
- Tītara krūtiņa
- Turkey, crown - britu gaumē
- Rostbifs, vidēji cepts
- Beef Slow roast joint - britu gaumē
- Beef Top side, top rump - britu gaumē
- Izcepts jēra stilbs ar kaulu
- Vidēji cepts jēra stilbs bez kaula
- Lamb Shoulder, boned and rolled - britu gaumē
- Svaigas maltas gaļas cepetis
- Veselas zivs cepšana
- Saldēta pica ar plānu pamatni, 1 gab.
- Lazanja, saldēta
- Krāsni cepti kartupeļi, veseli
- Vārīti kartupeļi
- Gargraudu rīsi
- Dārzeni, svaigi
- Dārzeni, saldēti
- Zivs filejas atkausēšana

11.4 Ēdiena iestatīšana

1. Izvēlnē nospiediet "Ēdieni".

2. Nospiediet uz vajadzīgā ēdiena.
Padoms: Dažiem ēdieniem iespējams izvēlēties vēlamo pagatavošanas veidu.
→ "Ēdienu iestatīšanas iespējas", Lappuse 17
- ✓ Displejā tiek parādīti iestatījumi ēdiena pagatavošanai.
3. Ja nepieciešams, pielāgojiet iestatījumus.
Atkarībā no ēdiena jūs varat pielāgot tikai atsevišķus iestatījumus.
→ "Ēdienu iestatīšanas iespējas", Lappuse 17
4. Lai saņemtu informāciju, piem., par piederumiem un ievietošanas līmeni, nospiediet ⓘ"Info" .
5. Sāciet darbību ar ^{start}_{stop}.
✓ Iekārta sāk karsēt, un ir redzama laika atskaite.
✓ Kad ēdiens ir gatavs, atskan signāls. Iekārta pārstāj karsēt.
6. Kad ir pagājis laiks:
 - Ja nepieciešams, jūs varat veikt citus iestatījumus un sākt darbību no jauna.
 - Kad ēdiens ir gatavs, izslēdziet iekārtu ar ⏻.

11.5 Automātiskās izslēgšanas funkcija

Automātiskās izslēgšanas funkcija (Auto Off) ļauj ēdienus gatavot un cept bez lieka stresa. Kad darbība ir pabeigta, iekārta automātiski pārstāj karsēt. Lai iegūtu optimālu gatavošanas rezultātu, izņemiet ēdienu no gatavošanas nodalījuma, kad ir beigusies iekārtas darbība.

12 Izlase

Izlasē iespējams saglabāt savus iestatījumus atkārtotai lietošanai.

Piezīme: Atkarībā no iekārtas tipa / programmatūras versijas šī funkcija var būt vispirms jālejupielādē iekārtā. Informāciju skatiet lietotnē Home Connect.

12.1 Favorītu saglabāšana izlasē

Izlasē iespējams saglabāt maksimāli 10 dažādus darba režīmus.

- ▶ Lai kādu darba režīmu saglabātu izlasē, jāizmanto Home Connect lietotne. Kad iekārta ir savienota, izpildiet lietotnē dotās norādes.

12.2 Favorīta izvēle no izlases

Ja ir saglabāta izlase, no tās darbības iestatīšanai iespējams izvēlēties kādu favorītu.

1. Izvēlnē nospiediet "Izlase".
2. Nospiediet uz vēlamā favorīta.
3. Ja nepieciešams, iestatījumus iespējams mainīt.
4. Sāciet darbību ar ^{start}_{stop}.
✓ Displejā ir redzamas iestatījumu vērtības.

Piezīme:

Ņemiet vērā informāciju par dažādajiem darba režīmiem:

- → "Mikroviļņu režīms", Lappuse 15

12.3 Favorīta mainīšana

Izlasē saglabātos favorītus jebkurā laikā var mainīt, sakārtot vai dzēst.

- ▶ Lai favorītus mainītu, jāizmanto Home Connect lietotne. Kad iekārta ir savienota, izpildiet lietotnē dotās norādes.



13 Bērnu drošības funkcija

Nodrošiniet, lai bērni nejauši neieslēgtu ierīci vai nemainītu iestatījumus.

13.1 Bērnu drošības funkcijas aktivizēšana

Bērnu drošības funkciju var aktivizēt un deaktivizēt gan ieslēgtai, gan izslēgtai iekārtai.

- ▶ Lai aktivizētu bērnu drošības funkciju, aptuveni 4 sekundes turiet nospiestu ∞.

- ✓ Displejā tiek parādīta norāde, kas jāapstiprina.
- ✓ Vadības panelis ir bloķēts. Iekārtu var izslēgt tikai ar .
- ✓ Kad iekārta ir ieslēgta, deg . Kad iekārta ir izslēgta,  nedeg.

13.2 Bērnu drošības funkcijas deaktivizēšana

Bērnu drošības funkciju var deaktivizēt jebkurā laikā.

1. Nospiediet jebkurā vietā uz displeja.
 2. Lai deaktivizētu bērnu drošības funkciju:
 - Sekojiet norādēm displejā, līdz grafiks gredzenā ir pilnībā aizpildījies.
 - Vai aptuveni 4 sekundes turiet nospiešanu .
- ✓ Displejā tiek parādīta norāde, kas jāapstiprina.

14 Pamatiestatījumi

Iekārtas pamatiestatījumus jūs varat pielāgot savām vajadzībām.

14.1 Pamatiestatījumu pārskats

Šeit ir sniegts pamatiestatījumu un rūpnīcas iestatījumu pārskats. Pamatiestatījumi ir atkarīgi no iekārtas aprīkojuma.

Papildu informāciju par atsevišķiem pamatiestatījumiem var aplūkot displejā, nospiežot  "Info".

Pamatiestatījumi		Izvēle
Valoda	Izvēles sarakstu skatiet iekārtā.	
Home Connect	Savienojiet cepeškrāsni ar mobilo ierīci un vadiet to attālināti. → "Home Connect", Lappuse 20	
Pulkstenis	Pulksteņa laiks 24 stundu formātā.	
Displejs		Izvēle
Spilgtums	<ul style="list-style-type: none"> ■ Pakāpes 1, 2, 3, 4 un 5¹ 	
Gatavības režīma rādījums	<ul style="list-style-type: none"> ■ Ieslēgts, ar laika ierobežojumu ■ Ieslēgts (šis iestatījums palielina enerģijas patēriņu) ■ Izslēgts¹ 	
Pulkstenis	<ul style="list-style-type: none"> ■ Digitālais¹ ■ Analogais 	
Regulēšana	<ul style="list-style-type: none"> ■ Displeja noregulēšana horizontāli un vertikāli. 	
¹ Rūpnīcas iestatījums (var atšķirties atkarībā no iekārtas tipa)		
Signāls		Izvēle
Taustiņu tonis	<ul style="list-style-type: none"> ■ Ieslēgts¹ ■ Izslēgts 	
Skaņas signāls	<ul style="list-style-type: none"> ■ Ļoti īss (vienreiz) ■ Īss (apm. 5 sekundes) ■ Vidēji garš (apm. 10 sekundes)¹ ■ Garš (apm. 30 sekundes) 	
¹ Rūpnīcas iestatījums (var atšķirties atkarībā no iekārtas tipa)		

Iekārtas iestatījumi	Izvēle
Ventilatora pēcdarbības laiks	<ul style="list-style-type: none"> ■ Minimālais ■ Ieteicamais¹ ■ Garš ■ Ļoti garš
Apgaismojums	<ul style="list-style-type: none"> ■ Ieslēgts gatavojot un atverot durvis¹ ■ Ieslēgts tikai atverot durvis ■ Vienmēr izslēgts
Mikroviļņu jaudas noklusējuma iestatījums	<ul style="list-style-type: none"> ■ 90 W ■ 180 W ■ 360 W ■ 600 W ■ Boost¹
Mikroviļņu režīma turpināšana	<ul style="list-style-type: none"> ■ Izsl.¹ ■ Ieslēgts
¹ Rūpnīcas iestatījums (var atšķirties atkarībā no iekārtas tipa)	
Personalizācija	
Izvēle	
Zīmola logo-tips	<ul style="list-style-type: none"> ■ Rādīt¹ ■ Nerādīt
Darba režīms pēc ieslēgšanas	<ul style="list-style-type: none"> ■ Galvenā izvēlne¹ ■ Karsēšanas režīmi ■ Mikroviļņu režīms ■ Ēdieni ■ Izlase
Pagājušais gatavošanas laiks	<ul style="list-style-type: none"> ■ Nerādīt ■ Rādīt¹
Mikroviļņu cepamā plāts	<ul style="list-style-type: none"> ■ Iesl.¹ ■ Izsl.
Reģionālie ēdieni	<ul style="list-style-type: none"> ■ Visi¹ ■ Eiropas ēdieni ■ Ēdieni britu gaumē
Ēdieni	<ul style="list-style-type: none"> ■ Visi¹ ■ Izņemot cūkgaļu ■ Tikai košers
Bērnu drošības funkcija	<ul style="list-style-type: none"> ■ Tikai taustiņu bloķēšana¹ ■ Deaktivizēts
¹ Rūpnīcas iestatījums (var atšķirties atkarībā no iekārtas tipa)	

Rūpnīcas iestatījumi	Izvēle
Rūpnīcas iestatījumi	<ul style="list-style-type: none"> Atjaunot
Info	Rādījums
Informācija par iekārtu	Iekārtas tehniskās informācijas parādīšana.

14.2 Pamatīestatījumu mainīšana

- Izvēlnē nospiediet "Pamatīestatījumi".
 - Nospiediet uz vajadzīgās pamatīestatījumu sadaļas.
 - Nospiediet uz vajadzīgā pamatīestatījuma.
 - Nospiediet uz pamatīestatījuma vajadzīgās izvēles.
- ✓ Izmaiņas vairumam pamatīestatījumu tiek pārņemtas uzreiz.

- Lai mainītu citus pamatīestatījumus, ar ↶ pārejiet atpakaļ un izvēlieties citu pamatīestatījumu.
 - Lai aizvērtu pamatīestatījumu sadaļu, ar ⏏ atgriezieties izvēlnē vai ar ⏏ izslēdziet iekārtu.
- ✓ Izmaiņas ir saglabātas.

Piezīme: Pēc strāvas padeves pārtraukuma jūsu veiktās izmaiņas pamatīestatījumos saglabājas.

14.3 Pulksteņa laika iestatīšana

- Izvēlnē nospiediet "Pamatīestatījumi".
 - Nospiediet "Pulkstenis".
 - Lai iestatītu laiku, nospiediet uz stundu rādījuma vai minūšu rādījuma.
- ✓ Izvēlēta vērtība tiek izcelta zilā krāsā.
- Iestatiet laiku ar regulēšanas gredzenu.
 - Lai aizvērtu pamatīestatījumu sadaļu, ar ⏏ atgriezieties izvēlnē vai ar ⏏ izslēdziet iekārtu.
- ✓ Laiks ir saglabāts.

15 Home Connect

Šo iekārtu var pieslēgt tīklam. Savienojiet iekārtu ar mobilo ierīci, lai no lietotnes vadītu funkcijas Home Connect, pielāgotu pamatīestatījumus vai uzraudzītu pašreizējo darba režīmu.

Ne visās valstīs ir pieejami Home Connect pakalpojumi. Funkcijas Home Connect pieejamība ir atkarīga no tā, vai jūsu valstī ir pieejami Home Connect pakalpojumi. Atbilstošo informāciju sk. www.home-connect.com.

Lietotne Home Connect jums palīdzēs visā pieteikšanās procesā. Izpildiet lietotnē Home Connect norādītās darbības, lai veiktu iestatījumus.

Padoms: Ievērojiet arī lietotnē Home Connect sniegtos norādījumus.

Piezīmes

- Ievērojiet šajā lietošanas instrukcijā sniegtos drošības norādījumus un nodrošiniet, lai tie tiktu ievēroti arī tad, kad ierīces darbību vadāt, izmantojot lietotni Home Connect.
→ "Drošība", Lappuse 2
- Prioritāte vienmēr ir vadībai iekārtā. Šajā laikā nav iespējama vadība ar Home Connect lietotni.
- Tīklerosas gatavības režīmā ierīces patērētā jauda ir maks. 2 W.

15.1 Lietotnes Home Connect instalēšana

- Instalējiet lietotni Home Connect mobilajā ierīcē.
- Palaidiet lietotni Home Connect un izveidojiet Home Connect piekļuvi.

15.3 Home Connect iestatījumi

Iekārtas pamatīestatījumos var pielāgot Home Connect iestatījumus un tīkla iestatījumus.

Displejā redzami iestatījumi ir atkarīgi no tā, vai ir iestatīts Home Connect un vai iekārta ir savienota ar mājas tīklu.

Lietotne Home Connect jums palīdzēs visā pieteikšanās procesā.

15.2 Home Connect instalēšana

Prasības

- Iekārta ir pievienota elektrotīklam un ieslēgta.
 - Jums ir jābūt ierīcei ar jaunākās versijas operētājsistēmu iOS vai Android, piemēram, viedtālrunim.
 - Mobilajā ierīcē ir instalēta lietotne Home Connect.
 - Iekārta uzstādīšanas vietā uztver WLAN mājas tīklu (WiFi).
 - Mobilā ierīce un iekārta atrodas WLAN mājas tīkla signāla uztveršanas zonā.
- Atveriet lietotni Home Connect un noskenējiet šo QR kodu.



- Sekojiēt lietotnē Home Connect sniegtajām norādēm.

Pamatiestatījums	Iespējamie iestatījumi	Skaidrojums
Home Connect palīgs	Palīga palaišana Pārtraukt savienojumu	Ar Home Connect palīgu jūs savu iekārtu varat savienot ar lietotni Home Connect. Piezīme: Kad Home Connect palīgu lieto pirmo reizi, ir pieejams tikai iestatījums "Palīga palaišana".
Bezvadu lokālais tīkls	Ieslēgts Izslēgts	Izmantojot bezvadu lokālo tīklu, var izslēgt iekārtas savienojumu ar tīklu. Kad savienojums ir sekmīgi izveidots, bezvadu lokālo tīklu varat deaktivizēt, nezaudējot savus detalizētos datus. Tiklīdz bezvadu lokālo tīklu atkal aktivizē, iekārta automātiski izveido savienojumu. Piezīme: Tiklīerosas gatavības režīmā iekārta patērē ne vairāk kā 2 vatus.
Attālās vadības statuss	Uzraudzība Manuāla attālā palaišana Pastāvīga attālā palaišana	Uzraudzības laikā lietotnē var redzēt tikai iekārtas darba stāvokli. Ja ir iestatīta manuāla attālā palaišana, tā katru reizi ir jāaktivizē, pirms iekārtu var palaist lietotnē. Pēc attālās palaišanas aktivizēšanas iekārtas durvis var atvērt 15 minūšu laikā. Attālā palaišana šādi netiek deaktivizēta. Kad ir pagājušas 15 minūtes, atverot iekārtas durvis, manuāla attālā palaišana tiek deaktivizēta. Ja ir iestatīta pastāvīga attālā palaišana, iekārtu varat attāli palaist un vadīt jebkurā laikā. Ja iekārtu bieži vada attālināti, ir lietderīgi iestatīt pastāvīgu attālo palaišanu.

15.4 Iekārtas vadība lietotnē Home Connect

Lietotnē Home Connect iekārtu var iestatīt un palaist attāli.

BRĪDINĀJUMS – Aizdeģšanās risks!

Gatavošanas nodalījumā ievietoti degoši priekšmeti var aizdegties.

- ▶ Neglabājiet gatavošanas nodalījumā degošus priekšmetus.
- ▶ Ja rodas dūmi, iekārta ir jāizslēdz vai jāatvieno kontaktdakša un durvis jātur aizvērtas, lai noslāpētu iespējamās liesmas.

Prasības

- Iekārta ir ieslēgta.
- Iekārta ir savienota ar mājas tīklu un lietotni Home Connect.
- Lai iekārtu varētu iestatīt, izmantojot lietotni, tālvadības statusa pamatiestatījumos jābūt izvēlētai manuālai vai pastāvīgi attālinātai palaišanai.

1. Lai aktivizētu attālo palaišanu, nospiediet .
2. Veiciet iestatījumus lietotnē Home Connect un nosūtiet tos iekārtai.

Piezīmes

- Palaižot iekārtā cepeškrāsns režīmu, attālā palaišana tiek aktivizēta automātiski. Lietotnē Home Connect iespējams mainīt iestatījumus vai sākt jaunu programmu.
- Pēc attālās palaišanas aktivizēšanas iekārtas durvis var atvērt 15 minūšu laikā. Attālā palaišana šādi netiek deaktivizēta. Kad ir pagājušas 15 minūtes, atverot iekārtas durvis, manuāla attālā palaišana tiek deaktivizēta.

15.5 Programmatūras atjaunināšana

Programmatūras atjaunināšanas funkcija atjaunina jūsu iekārtas programmatūru, piemēram, veic optimizēšanu, kļūdu novēršanu, instalē drošības atjauninājumus un piedāvā papildu funkcijas un pakalpojumus.

Tas ir iespējams ar nosacījumu, ka esat reģistrēts Home Connect lietotājs, lietotne ir instalēta jūsu mobilajā ierīcē un ir izveidots savienojums ar Home Connect serveri.

Kad ir pieejams programmatūras atjauninājums, informācija par to tiek parādīta lietotnē Home Connect, kur varat sākt programmatūras atjaunināšanu. Pēc sekmīgas lejupielādes instalēšanu var sākt lietotnē Home Connect, ja ir izveidots savienojums ar mājas WLAN tīklu (WiFi). Pēc sekmīgas instalēšanas lietotnē Home Connect tiek parādīts attiecīgs ziņojums.

Piezīmes

- Programmatūras atjaunināšana sastāv no diviem soļiem.
 - Pirmajā solī jāveic lejupielāde.
 - Otrajā solī jāveic instalēšana iekārtā.
- Lejupielādes laikā jūs varat turpināt lietot iekārtu. Atkarībā no jūsu individuālajiem lietotnes iestatījumiem programmatūras atjauninājumu var lejupielādēt arī automātiski.
- Instalēšana ilgst dažas minūtes. Instalēšanas laikā iekārtu nevar lietot.
- Ja tas ir ar drošību saistīts atjauninājums, to ieteicams instalēt nekavējoties.

15.6 Attālināta diagnostika

Tehniskā servisa dienests ar attālināto diagnostiku var piekļūt jūsu iekārtai, ja ar attiecīgu vēlmi vērsaties tehniskā servisa dienestā, jūsu iekārta ir savienota ar Home Connect serveri un jūsu valstī, kur izmantojat iekārtu, ir pieejama attālināta diagnostika.

Padoms: Papildu informācija un norādījumi par attālinātās diagnostikas pieejamību jūsu valstī ir sniegti Servisa/Atbalsta sadaļā vietējā internetvietnē: www.home-connect.com.

15.7 Datu aizsardzība

Ievērojiet datu aizsardzības norādes.

Pēc ierīces pirmā savienojuma ar internetam piesaistītu mājas tīklu iekārta nosūta Home Connect serverim šādu kategoriju datus (pirmā reģistrācija):

- nepārprotamu iekārtas identifikatoru (ko veido iekārtas kodi un iebūvētā Wi-Fi sakaru moduļa MAC adrese);
- Wi-Fi sakaru moduļa drošības sertifikātu (savienojuma informācijas tehniskai aizsardzībai);
- jūsu sadzīves tehnikas pašreizējo programmatūras un aparatūras versiju;

- iespējams, iepriekš veiktas atiestates uz rūpnīcas iestatījumu statusu.

Šī pirmā reģistrācija sagatavo Home Connect funkciju lietošanu un ir nepieciešama tikai brīdī, kad Home Connect funkcijas lietosiet pirmo reizi.

Piezīme: Ievērojiet, ka Home Connect funkcijas ir lietojamas tikai kopā ar Home Connect lietotni. Informāciju par datu aizsardzību var atvērt Home Connect lietotnē.

16 Tīrīšana un kopšana

Lai iekārta ilgi paliktu darbspējīga, tā ir rūpīgi jātīra un jākopj.

16.1 Tīrīšanas līdzekļi

Lai nesabojātu iekārtas dažādās virsmas, nelietojiet nepiemērotus tīrīšanas līdzekļus.

⚠ BRĪDINĀJUMS – Elektrotriecienu risks!

Iekārtā iekļuvis mitrums var izraisīt elektriskās strāvas triecienu.

- ▶ Iekārtas tīrīšanai neizmantojiet tvaika tīrītāju vai augstspiediena tīrītāju.

UZMANĪBU!

Nepiemēroti tīrīšanas līdzekļi bojā ierīces virsmas.

- ▶ Neizmantojiet asus vai abrazīvus tīrīšanas līdzekļus.

- ▶ Neizmantojiet tīrīšanas līdzekļus ar augstu spirta saturu.
- ▶ Neizmantojiet cietus abrazīvus materiālus vai tīrīšanas sūkļus.
- ▶ Neizmantojiet speciālos siltās tīrīšanas līdzekļus. Cepeškrāsns tīrīšanas līdzekļi siltā gatavošanas nodalījumā bojā emalju.
- ▶ Nekad neizmantojiet cepeškrāsns tīrīšanas līdzekļus siltā gatavošanas nodalījumā.
- ▶ Nākamo reizi pirms uzkaršanās pilnībā notīriet atliekas no gatavošanas nodalījuma un ierīces durvīm. Sajaucot atšķirīgus tīrīšanas līdzekļus, tiem savstarpēji var būt ķīmiska reakcija.
- ▶ Nejauciet kopā tīrīšanas līdzekļus.
- ▶ Kārtīgi notīriet tīrīšanas līdzekļu paliekas. Jaunās sūkļdrānās esošais sāls var sabojāt virsmas.
- ▶ Jaunas sūkļdrānas pirms lietošanas rūpīgi izmazgājiet.

Piemēroti tīrīšanas līdzekļi

Atšķirīgām iekārtas virsmām lietojiet tikai tām piemērotus tīrīšanas līdzekļus.

Ievērojiet iekārtas tīrīšanas instrukciju.
→ "Ierīces tīrīšana", Lappuse 23

Iekārtas priekšpuse

Virsmas	Piemēroti tīrīšanas līdzekļi	Norādījumi
Nerūsējošais tērauds	<ul style="list-style-type: none"> ▪ Karsts, sārmais mazgāšanas līdzeklis ▪ Speciāli nerūsējošā tērauda kopšanas līdzekļi siltām virsmām 	Lai nepieļautu koroziju, no nerūsējošā tērauda virsmām nekavējoties notīriet kaļķa, tauku, cietes un olbaltuma traipus. Nerūsējošā tērauda kopšanas līdzekli uzklājiet plānā kārtā.
Plastmasas vai krāsotas virsmas	<ul style="list-style-type: none"> ▪ Karsts, sārmais mazgāšanas līdzeklis 	Neizmantojiet stikla tīrīšanas līdzekļus vai stikla skrāpjus. Lai izvairītos no nenotīrāmiem traipiem, nekavējoties notīriet atkaļķošanas līdzekli, kas ir nonācis uz virsmas.
Stikls	<ul style="list-style-type: none"> ▪ Karsts, sārmais mazgāšanas līdzeklis 	Neizmantojiet stikla tīrīšanas līdzekļus vai stikla skrāpjus.

Iekārtas durvis

Zona	Piemēroti tīrīšanas līdzekļi	Norādījumi
Durvju stikli	<ul style="list-style-type: none"> ▪ Karsts, sārmais mazgāšanas līdzeklis ▪ Cepeškrāsns tīrīšanas līdzeklis 	Neizmantojiet stikla skrāpi vai nerūsējošā tērauda spirāli. Padoms: Lai veiktu rūpīgu tīrīšanu, izņemiet durvju stiklus. → "Iekārtas durvis", Lappuse 24
Nerūsējošā tērauda durvju apmales	<ul style="list-style-type: none"> ▪ Nerūsējošā tērauda tīrīšanas līdzeklis 	Ar nerūsējošā tērauda tīrīšanas līdzekli var notīrīt sakrāsojušās vietas. Neizmantojiet nerūsējošā tērauda kopšanas līdzekļus.

Zona	Piemēroti tīrīšanas līdzekļi	Norādījumi
Durvju rokturis	<ul style="list-style-type: none"> ▪ Karsts, sārmais mazgāšanas līdzeklis 	Lai izvairītos no nenotīrāmiem traipiem, nekavējoties notīriet atkaļķošanas līdzekli, kas ir nonācis uz virsmas.
Durvju blīvējums	<ul style="list-style-type: none"> ▪ Karsts mazgāšanas līdzekļa šķīdums 	Nenoņemiet un neberziet.

Gatavošanas nodalījums

Zona	Piemēroti tīrīšanas līdzekļi	Norādījumi
Emaljētas virsmas	<ul style="list-style-type: none"> ▪ Karsts, sārmais mazgāšanas līdzeklis ▪ Etiķūdens ▪ Cepeškrāsns tīrīšanas līdzeklis 	<p>Noturīgu netīrumu gadījumā iemērciet un izmantojiet suku vai nerūsējošā tērauda spirāli.</p> <p>Lai pēc tīrīšanas izžāvētu gatavošanas nodalījumu, atstājiet to atvērtu.</p> <p>Piezīmes</p> <ul style="list-style-type: none"> ▪ Ļoti augstā temperatūrā emalja apdeg, tādējādi rodas nelielas krāsas atšķirības. Tas neietekmē iekārtas funkcionalitāti. ▪ Plāno plāšu malas nevar pilnībā pārklāt ar emalju, un tādēļ tās var būt raupjas. Tas neietekmē aizsardzību pret koroziju. ▪ Pārtikas produktu atliekas uz emaljētajām virsmām atstāj baltus nosēdumus. Šie nosēdumi nav kaitīgi veselībai. Tas neietekmē iekārtas funkcionalitāti. Šīs atliekas var notīrīt ar citronskābi.
Statīvs	<ul style="list-style-type: none"> ▪ Karsts, sārmais mazgāšanas līdzeklis 	<p>Noturīgu netīrumu gadījumā iemērciet un izmantojiet suku vai nerūsējošā tērauda spirāli.</p> <p>Piezīme: Lai veiktu rūpīgu tīrīšanu, izņemiet statīvus. → "Statīvi", Lappuse 25</p>
Piederumi	<ul style="list-style-type: none"> ▪ Karsts, sārmais mazgāšanas līdzeklis ▪ Cepeškrāsns tīrīšanas līdzeklis 	<p>Noturīgu netīrumu gadījumā iemērciet un izmantojiet suku vai nerūsējošā tērauda spirāli.</p> <p>Emaljētie piederumi ir piemēroti mazgāšanai trauku mašīnā.</p>

16.2 Ierīces tīrīšana

Lai nepieļautu ierīces bojājumus, tīriet ierīci tikai kā norādīts, izmantojot piemērotu tīrīšanas līdzekli.

⚠ BRĪDINĀJUMS – Apdegumu risks!

Lietošanas laikā ierīce un tās atklātās daļas sakarst.

- ▶ Ievērojiet piesardzību, lai nepieskartos sildelementiem.
- ▶ Neļaujiet tuvoties ierīcei bērniem, kas jaunāki par 8 gadiem.

⚠ BRĪDINĀJUMS – Aizdeģšanās risks!

Ēdiena atliekas, tauki un cepeša sula var aizdegties.

- ▶ Pirms lietošanas no piederumiem un gatavošanas nodalījuma sildelementiem notīriet lielākus netīrumus.

Prasība: Ievērojiet norādes par tīrīšanas līdzekļiem.
→ "Tīrīšanas līdzekļi", Lappuse 22

1. Tīriet ierīci ar karstu mazgāšanas līdzekļa šķīdumu un mazgāšanas drānu.
 - Dažām virsmām var izmantot citus tīrīšanas līdzekļus.
→ "Piemēroti tīrīšanas līdzekļi", Lappuse 22
2. Nosusiniet ar mīkstu drānu.

17 Tīrīšanas atbalsta programma

Tīrīšanas atbalsta programma  ir veids, kā starp lietošanas reizēm ātri iztīrīt gatavošanas nodalījumu. Tīrīšanas atbalsta programma atmieks šķē netīrumus, iztvaicējot trauku mazgāšanas līdzekļa šķīdumu. Pēc tam netīrumus ir vieglāk notīrīt.

17.1 Tīrīšanas atbalsta programmas iestatišana

⚠ BRĪDINĀJUMS – Applaucēšanās risks!

Karstā gatavošanas nodalījumā no ūdens var rasties karsti ūdens tvaiki.

- ▶ Nekad neļaujiet ūdeni karstā gatavošanas nodalījumā.

Piezīme: Tīrīšanas atbalsta programmas darbības laikā nedeg cepeškrāsns apgaismojums.

Prasība: Gatavošanas nodalījums ir pilnībā atdzisis.

1. Izņemiet piederumus no gatavošanas nodalījuma.

2. UZMANĪBU!

Destilēts ūdens gatavošanas nodalījumā izraisa koroziju.

- ▶ Neizmantojiet destilētu ūdeni.

Samaisiet 0,4 l ūdens ar vienu pilienu trauku mazgāšanas līdzekļa un izlejiet to gatavošanas nodalījuma grīdas vidū.

3. Izvēlnē nospiediet "Tīrīšana".
4. Nospiediet "Tīrīšanas atbalsta programma". Ilgumu nevar mainīt.
5. Nospiediet .
- ✓ Displejā tiek parādīta norāde par tīrīšanas atbalsta programmai nepieciešamajiem sagatavošanas darbiem.
6. Apstipriniet norādi.
- ✓ Tiek palaista tīrīšanas atbalsta programma, un ir redzama laika atskaite.
- ✓ Kad tīrīšanas atbalsta programma ir beigusies, atskan signāls. Displejā tiek parādīta norāde, ka darbība ir beigusies.
7. Izslēdziet iekārtu ar .
8. → "Gatavošanas nodalījuma tīrīšana pēc tīrīšanas atbalsta programmas", Lappuse 24.

17.2 Gatavošanas nodalījuma tīrīšana pēc tīrīšanas atbalsta programmas

UZMANĪBU!

Mitrums, kas gatavošanas nodalījumā saglabājas ilgāku laiku, izraisa koroziju.

- ▶ Pēc tīrīšanas atbalsta programmas izslaukiet gatavošanas nodalījumu un ļaujiet pilnībā izžūt.
1. Ļaujiet iekārtai atdzist.
 2. Saslaukiet gatavošanas nodalījumā atlikušo ūdeni ar mitrumu uzsūcošu sūkli.
 3. Notīriet gatavošanas nodalījuma gludās, emaljētās virsmas ar mazgāšanas drānu vai mīkstu suku. Noturīgas atliekas notīriet ar nerūsējošā tērauda stieplu sūkli.
 4. Kaļķa nosēdumus notīriet ar etiķi samitrinātu drānu un noskalojiet ar tīru ūdeni.
 5. Izslaukiet gatavošanas nodalījumu ar mīkstu drānu.
 6. Lai izžvētu gatavošanas nodalījumu pilnībā, uz apm. 1 stundu atstājiet atvērtas iekārtas durvis vai izmantojiet žāvēšanas programmu.
→ "Žāvēšanas iestatīšana", Lappuse 24

18 Žāvēšana

Lai novērstu mitruma uzkrāšanos, pēc darbības mikroviļņu režīmā un pēc tīrīšanas atbalsta programmas izžvējiet gatavošanas nodalījumu.

UZMANĪBU!

Ja ierīce tiek darbināta ar temperatūru, kas pārsniedz 120 °C, ūdens uz gatavošanas nodalījuma grīdas izraisa emaljas bojājumus.

- ▶ Nestartējiet darbību, ja uz gatavošanas nodalījuma grīdas ir ūdens.
- ▶ Pirms darbības sākšanas uzslaukiet ūdeni no gatavošanas nodalījuma grīdas.

18.1 Gatavošanas nodalījuma žāvēšana

Gatavošanas nodalījumam varat ļaut izžūt vai izmantot žāvēšanas funkciju.

1. Ļaujiet iekārtai atdzist.
2. Izīriet no gatavošanas nodalījuma netīrumus.
3. Saslaukiet gatavošanas nodalījumā esošo ūdeni.
4. Izžvējiet gatavošanas nodalījumu.
 - Lai izžvētu gatavošanas nodalījumu, uz aptuveni 1 stundu atstājiet atvērtas iekārtas durvis.

- Lai izmantotu žāvēšanas funkciju, iestatiet "Žāvēšanas funkcija".
→ "Žāvēšanas iestatīšana", Lappuse 24.

Žāvēšanas iestatīšana

Prasība: → "Gatavošanas nodalījuma žāvēšana", Lappuse 24

1. Izvēlnē nospiediet "Tīrīšana".
2. Nospiediet "Žāvēšanas funkcija". Ilgumu nevar mainīt.
3. Nospiediet .
- ✓ Displejā tiek parādīta norāde par žāvēšanai nepieciešamajiem sagatavošanas darbiem.
4. Apstipriniet norādi.
- ✓ Sākas žāvēšana, un ir redzama laika atskaite.
- ✓ Kad žāvēšana ir pabeigta, atskan signāls. Displejā tiek parādīta norāde, ka darbība ir beigusies.
5. Izslēdziet iekārtu ar .
6. Lai pilnībā izžvētu gatavošanas nodalījumu, uz 1–2 minūtēm atstājiet atvērtas iekārtas durvis.

19 Iekārtas durvis

Lai rūpīgi notīrītu iekārtas durvis, tās var demontēt.

19.1 Durvju ārējā stikla noņemšana

BRĪDINĀJUMS – Traumu risks!

Ierīces durvju viras kustas katru reizi, kad durvis tiek atvērtas vai aizvērtas, un jūs varat ievērt pirkstus.

- ▶ Nekad neturiet pirkstus durvju viru tuvumā.
- Detaļām ierīces durvju iekšpusē var būt asas malas.
- ▶ Lietojiet aizsargcimdus.

1. Atveriet iekārtas durvis.

2. Iespiediet iekārtas durvis vairākkārt salocītu virtuves dvieli .

3. Iekārtas durvju kreisās un labās skrūves **b** izskrūvējiet ① un izņemiet.

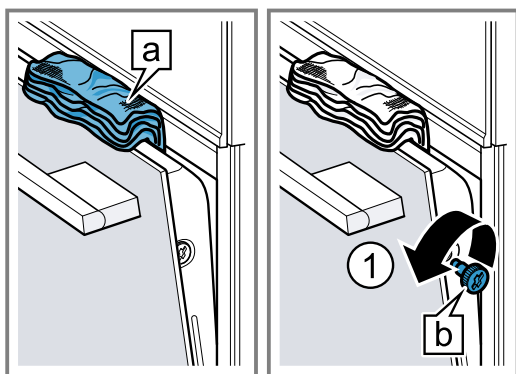

4. Aizveriet iekārtas durvis.

5. Ar abām rokām izvelciet priekšējo stiklu **a** aiz roktura uz augšu ①.

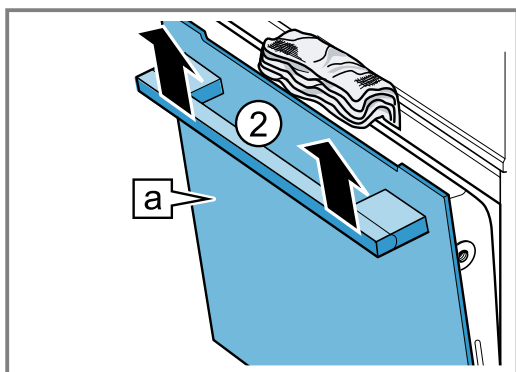

6. Nolieciet priekšējo stiklu uz līdzenas virsmas ar durvju rokturi uz leju.

7. **⚠ BRĪDINĀJUMS – Nopietna veselības kaitējuma risks!**

Atskrūvējot skrūves vaļīgāk, ierīces drošību vairs nevar garantēt. No ierīces var izplūst mikroviļņu enerģija.

- ▶ Nekad neatskrūvējiet skrūves.

Rāmja skrūves nedrīkst izskrūvēt.

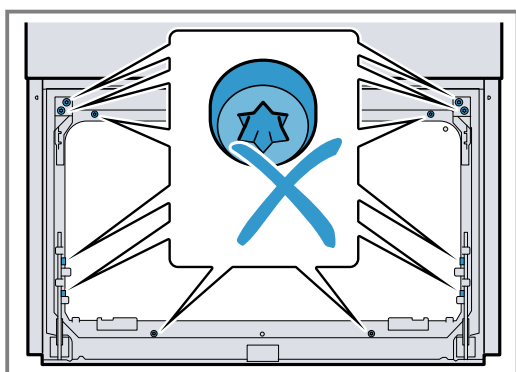

8. Notīriet iekārtas durvis.

→ "Piemēroti tīrīšanas līdzekļi", Lappuse 22

9. Durvju stiklus nosusiniet un ielieciet.

→ "Durvju ārējā stikla uzlikšana", Lappuse 25

10. **⚠ BRĪDINĀJUMS – Nopietna veselības kaitējuma risks!**

Ja starpstikls ir demontēts un atkārtoti montēts, iekārtas drošums vairs nav garantēts.

- ▶ Izliktos uzliktņus nedrīkst uzlocīt.
- ▶ Starpstiklu nedrīkst izņemt.

19.2 Durvju ārējā stikla uzlikšana

1. Ielieciet priekšējā stikla apakšdaļu turētājos abās pusēs **a**, ①.

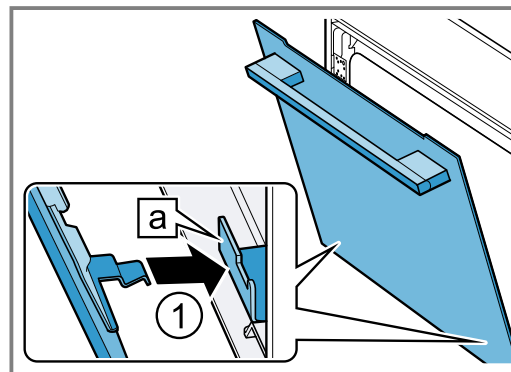

2. Piespiediet priekšējā stikla augšdaļu.

3. Spiediet priekšējā stikla **a** apakšdaļu, līdz tas dzirdami fiksējas.

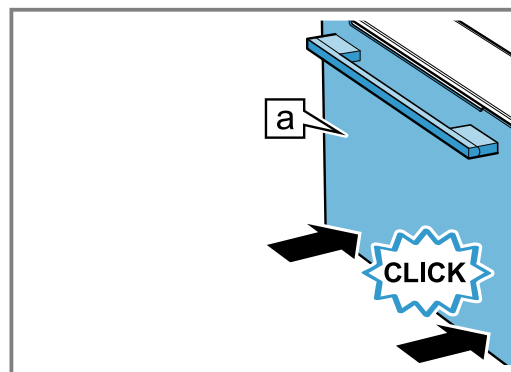

4. Ieskrūvējiet abas skrūves iekārtas durvju abās pusēs.

5. Paveriet iekārtas durvis un izņemiet virtuves dvieli.

6. Aizveriet iekārtas durvis.

Piezīme: Izmantojiet gatavošanas nodalījumu tikai tad, ja durvju stikla rūtis ir pareizi uzstādīta.

20 Statīvi

Lai rūpīgi notīrītu statīvus un gatavošanas nodalījumu vai nomainītu statīvus, tos var izņemt.

20.1 Statīvu izņemšana

- ⚠ BRĪDINĀJUMS – Apdegumu risks!**

Statīvi ļoti sakarst

- ▶ Nepieskarieties karstiem statīviem.
- ▶ Vienmēr ļaujiet ierīcei atdzist.
- ▶ Raugieties, lai tuvumā neatrastos bērni.

iv Traucējumu novēršana

1. Statīva priekšdaļu paceliet ① un atbrīvojiet ②.
2. Visu statīvu pavelciet ③ un aizmugurē atbrīvojiet ④.

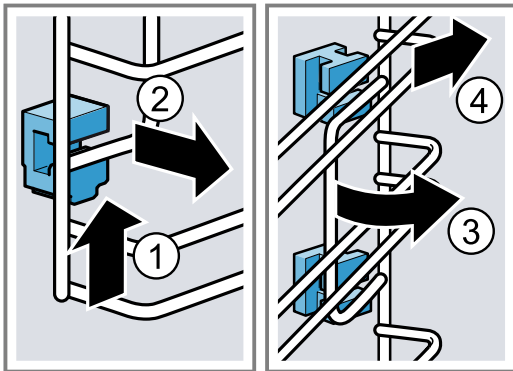

3. Notīriet statīvu.

20.2 Stiprinājumu ievietošana

Atkabinot statīvu, var izkrist stiprinājumi.

Piezīme:

Priekšējie un aizmugurējie stiprinājumi atšķiras.

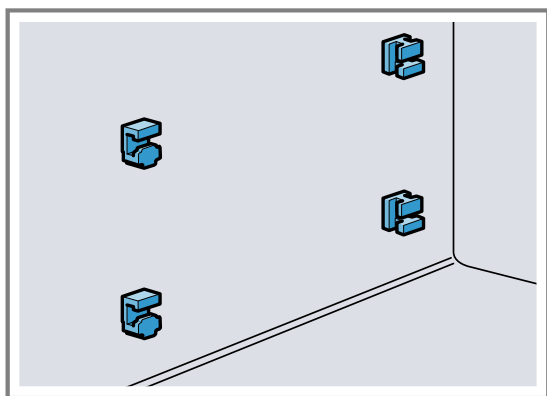

1. Priekšējos stiprinājumus ar āķi vērstu uz augšu ievietojiet apaļajā caurumā un novietojiet nedaudz slīpi ①.

2. Iekabiniet priekšējo stiprinājumu apakšpusi un novietojiet tos taisni ②.

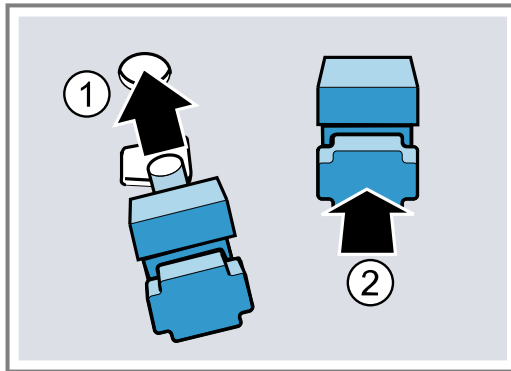

3. Aizmugurējos stiprinājumus ar āķi iekabiniet augšējā caurumā ① un iespiediet tos apakšējā caurumā ②.

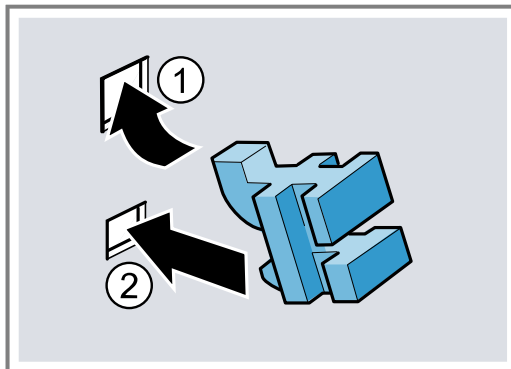

20.3 Statīvu ievietošana

1. Statīva aizmuguri gan augšā, gan apakšā uzstādiat slīpi un ievietojiet stiprinājumos ①.
2. Pavelciet statīvu uz priekšu ②.
3. Iekabiniet statīva priekšdaļu ③ un paspiediet to uz leju ④.

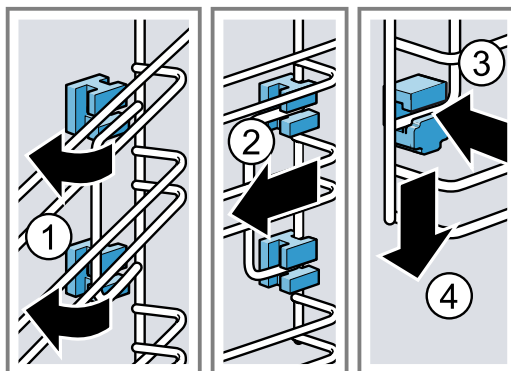

21 Traucējumu novēršana

Nelielus ierīces darbības traucējumus varat novērst saņemtiem spēkiem. Pirms sazināšanās ar klientu apkalpošanas centru izlasiet informāciju par darbības traucējumu novēršanu. Tā izvairīsieties no nevajadzīgām izmaksām.

⚠ BRĪDINĀJUMS – Traumu risks!

Neprofesionāli veikts remonts ir bīstams.

- ▶ Iekārtas remontu drīkst veikt tikai apmācīts speciālists.
- ▶ Ja iekārta ir bojāta, sazinieties ar klientu apkalpošanas dienestu.

→ "Tehniskā servisa dienests", Lappuse 28



⚠ BRĪDINĀJUMS – Elektrotrieciena risks!

Neprofesionāli veikts remonts ir bīstams.

- ▶ Iekārtas remontu drīkst veikt tikai attiecīgi apmācīts speciālists.
- ▶ Iekārtas remontam drīkst izmantot tikai oriģinālās rezerves daļas.
- ▶ Ja tiek bojāts šīs iekārtas elektrotīkla pieslēguma vads, tā nomaina jāveic ražotājam, tā tehniskā servisa dienestam vai attiecīgi kvalificētai personai, lai izvairītos no apdraudējuma.

21.1 Darbības traucējumi

Traucējums	Cēlonis un problēmu novēršana
Iekārta nedarbojas.	Aktivizēts drošinātājs drošinātāju kastē. ▶ Pārbaudiet drošinātāju drošinātāju kastē.
	Elektroapgādes traucējumi. ▶ Pārbaudiet, vai telpā darbojas telpas apgaismojums vai citas ierīces.
	Elektronikas kļūme 1. Atvienojiet iekārtu uz vismaz 30 sekundēm no elektrotīkla, izslēdzot drošinātāju. 2. Atiestatiet pamatiestatījumus uz rūpnīcas iestatījumu. → <i>"Pamatiestatījumi", Lappuse 19</i>
Displejā tiek parādīts "Valoda: vācu".	Elektroapgādes traucējumi. ▶ Veiciet iestatījumus pirmajai lietošanas reizei. → <i>"Ekspluatācijas sākšana", Lappuse 12</i>
Ierīce nesāk darbību vai pārtrauc to.	Ir iespējami dažādi iemesli. ▶ Pārbaudiet displejā redzamos norādījumus. → <i>"Informācijas skatīšana", Lappuse 13</i>
	Darbības traucējums ▶ Sazinieties ar → <i>"Tehniskā servisa dienests", Lappuse 28.</i>
Ierīce nekarsē.	Ir ieslēgts demonstrācijas režīms. 1. Īslaicīgi atvienojiet iekārtu no elektrotīkla, izslēdzot un ieslēdzot attiecīgo drošinātāju sadales skapī. 2. Apm. 5 minūšu laikā izslēdziet demonstrācijas režīmu pamatiestatījumos. → <i>"Pamatiestatījumu mainīšana", Lappuse 20</i>
	Elektroapgādes traucējumi. ▶ Pēc strāvas padeves pārtraukuma vienreiz atveriet un aizveriet ierīces durvis. ✓ Ierīce veic pašpārbaudi un ir gatava darbam.
Kad ierīce ir izslēgta, displejā neparādās laiks.	Ir mainīts pamatiestatījums. ▶ Mainiet pulksteņa rādījuma pamatiestatījumu. → <i>"Pamatiestatījumi", Lappuse 19</i>
Home Connect lietotne nedarbojas pareizi.	Ir iespējami dažādi iemesli. ▶ Atveriet www.home-connect.com .
Nedarbojas apgaismojums gatavošanas nodalījumā.	Ir mainīts pamatiestatījums. ▶ Izmainiet apgaismojuma pamatiestatījumu. → <i>"Pamatiestatījumi", Lappuse 19</i>
	Bojāta LED spuldze. ▶ Sazinieties ar → <i>"Tehniskā servisa dienests", Lappuse 28.</i>

Traulcējums	Cēlonis un problēmu novēršana
Sasniegts maksimālais darbības ilgums.	Lai nepieļautu neparedzētu ilgstošu darbību, ierīce pēc vairākām stundām automātiski pārtrauc karsēšanu, ja nav mainīti iestatījumi. Displejā redzama norāde. Laiks, kad tiek sasniegts maksimālais darba režīma ilgums, ir atkarīgs no attiecīgā režīma iestatījumiem. <ol style="list-style-type: none"> 1. Lai turpinātu darbību, vispirms izslēdziet un ieslēdziet iekārtu ar . Iestatiet darba režīmu no jauna un palaidiet. 2. Ja iekārtu neizmantojat, izslēdziet to ar . <p>Padoms: Lai iekārta neizslēgtos nepiemērotā brīdī, iestatiet laiku. → "Laika funkcijas", Lappuse 14</p>
Displejā parādās kļūdas kods no burtiem un cipariem, piem., E0111.	Elektronika ir konstatējusi kļūdu. <ol style="list-style-type: none"> 1. Ieslēdziet un izslēdziet iekārtu. ✓ Ja traucējums bija vienreizējs, ziņojums nodziest. 2. Ja ziņojums parādās atkārtoti, sazinieties ar klientu servisu. Piezvanot precīzi nosauciet kļūdas ziņojumu. → "Tehniskā servisa dienests", Lappuse 28
Gatavošanas rezultāts nav apmierinošs.	Iestatījumi bija nepiemēroti. Iestatāmās vērtības, piemēram, temperatūra un gatavošanas ilgums, ir atkarīgas no receptes, daudzuma un pārtikas produktiem. <ul style="list-style-type: none"> ▶ Nākamreiz iestatiet mazākas vai lielākas vērtības. <p>Padoms: Daudzi citi norādījumi par pagatavošanu un piemērotām iestatījumu vērtībām ir atrodami Home Connect lietotnē un mūsu mājaslapā www.bosch-home.com.</p>

22 Likvidācija

22.1 Nolietotas iekārtas likvidācija

Likvidējot iekārtas atbilstoši vides noteikumiem, vērtīgas izejvielas var izmantot atkārtoti.

1. Izvelciet elektrotīkla pieslēguma vada kontaktdakšu.
2. Atdaliet elektrotīkla pieslēguma vadu.
3. Utilizējiet ierīci atbilstoši vides aizsardzības prasībām.

Informāciju par aktuāliem likvidācijas jautājumiem var iegūt pie tirgotāja un jūsu novada vai pilsētas pašpārvaldē.



Šī ierīce ir marķēta atbilstoši Eiropas direktīvai 2012/19/ES par elektriskajām un elektroniskajām ierīcēm (waste electrical and electronic equipment – WEEE).

Direktīva nosaka veidu, kā ES teritorijā jārealizē nolietoto ierīču nodošana un pārstrāde.

23 Tehniskā servisa dienests

Detalizētu informāciju par jūsu valstī spēkā esošo garantijas termiņu un garantijas nosacījumiem varat saņemt klientu apkalpošanas dienestā, tirdzniecības vietā vai mūsu tīmekļa tvietnē.

Sazinoties ar tehniskā servisa dienestu, paziņojiet iekārtas ražojuma numuru (E-Nr.), izgatavošanas numuru (FD) un kārtas numuru (Z-Nr.).

Tuvākā tehniskā servisa dienesta kontaktinformācija ir norādīta pievienotajā dienestu sarakstā vai mūsu internetvietnē.

Šim ražojumam ir gaismas avoti ar enerģijas efektivitātes G klasi. Gaismas avoti ir pieejami kā rezerves daļa, un to drīkst nomainīt tikai šim nolūkam apmācīts speciālists.

23.1 Ražojuma numurs (E-Nr.), izgatavošanas numurs (FD) un kārtas numurs (Z-Nr.)

Ražojuma numuru (E-Nr.), izgatavošanas numuru (FD) un kārtas numuru (Z-Nr.) skatiet iekārtas datu plāksnītē. Datu plāksnīti ar numuriem atradīsiet, atverot iekārtas durvis.



Lai ātri atrastu iekārtas datus un tehniskā servisa dienesta tālruna numuru, varat šos datus pierakstīt. Informāciju par iekārtu var skatīt arī pamatiestatījumos.
→ "Pamatiestatījumi", Lappuse 19

24 Informācija par bezmaksas un Open Source programmatūru

Šim ražojumam ir programmatūras komponenti, ko autortiesību īpašnieki ir licencējuši kā bezmaksas vai Open Source programmatūru.

Attiecīgā licences informācija ir saglabāta mājsaimniecības iekārtā. Piekļuve attiecīgajai licences informācijai ir iespējama, arī izmantojot Home Connect lietotni: "Profils -> Juridiskie norādījumi -> Licences informācija".¹ Informāciju par licenci var lejupielādēt arī no attiecīgā zīmola produktu tīmekļa vietnes. (Produktu tīmekļa vietnē sameklējiet savas iekārtas modeli un papildu dokumen-

tus.) Attiecīgo informāciju arī varat pieprasīt, rakstot uz ossrequest@bshg.com vai BSH Hausgeräte GmbH, Carl-Wery-Str. 34, D-81739 München.

Pēc pieprasījuma tiek piešķirts avota kods.

Sūtiet pieprasījumu uz ossrequest@bshg.com vai BSH Hausgeräte GmbH, Carl-Wery-Str. 34, D-81739 München.

Temats: „OSSREQUEST“

Jums ir jāsedz jūsu pieprasījuma izskatīšanas izmaksas. Šis piedāvājums ir spēkā trīs gadus no pirkuma datuma vai vismaz periodā, kurā mēs piedāvājam atbalstu un attiecīgās ierīces rezerves daļas.

25 Atbilstības deklarācija

Ar šo BSH Hausgeräte GmbH apliecina, ka ierīce ar Home Connect funkcionalitāti atbilst 2014/53/EU pamatprasībām un citiem attiecīgajiem noteikumiem. Izsmeljoša RED atbilstības deklarācija ir pieejama tīmekļa vietnē www.bosch-home.com attiecīgās iekārtas izstrādājumu lapā papildu dokumentu sadaļā.

2,4 GHz josla (2400–2483,5 MHz): maks. 100 mW

5 GHz diapazons (5150–5350 MHz + 5470–5725 MHz): maks. 150 mW



	BE	BG	CZ	DK	DE	EE	IE	EL	ES
	FR	HR	IT	CY	LI	LV	LT	LU	HU
	MT	NL	AT	PL	PT	RO	SI	SK	FI
	SE	NO	CH	TR	IS	UK (NI)			

5 GHz WLAN (Wi-Fi): tikai lietošanai telpās.

AL	BA	MD	ME	MK	RS	UK	UA
----	----	----	----	----	----	----	----

5 GHz WLAN (Wi-Fi): tikai lietošanai telpās.

26 Šādi izdosies

Šeit ir atrodami dažādiem ēdieniem piemērotie iestatījumi, kā arī piemērotākie piederumi un trauki. Ieteikumus esam optimāli pielāgojuši jūsu ierīcei.

Padoms: Daudzi citi norādījumi par pagatavošanu un piemērotām iestatījumu vērtībām ir atrodami Home Connect lietotnē un mūsu mājaslapā www.bosch-home.com.

26.1 Vispārēji gatavošanas norādījumi

Ievērojiet šo informāciju, gatavojot jebkuru ēdienu.

- Temperatūra un gatavošanas ilgums ir atkarīgi no daudzuma un receptes. Tāpēc ir norādīti iestatījumu diapazoni. Vispirms mēģiniet gatavot, izmantojot vismazākās vērtības.

- Iestatījumu vērtības attiecas uz ēdiena ievietošanu aukstā gatavošanas nodaļījumā. Ja tomēr vēlaties iepriekš uzsildīt, piederumus gatavošanas nodaļījumā ievietojiet tikai pēc uzkaršanās.
- Izņemiet no gatavošanas nodaļījuma piederumus, kurus nelietosiet.

UZMANĪBU!

Skābes saturoši pārtikas produkti var sabojāt režģi.

- Nenovietojiet skābes saturošus pārtikas produktus, piem., augļus vai skābā marinādē iemarinētus grilējamus produktus, tieši uz restes.

Norāde personām, kam ir alerģija pret niķeli

Retos gadījumos pārtikas produktos var nokļūt neliels daudzums niķeļa.

Piemērotus piederumus var iegādāties klientu apkalpošanas dienestā, specializētos veikalos vai internetā.

→ "Papildu piederumi", Lappuse 12

¹ Atkarībā no iekārtas aprīkojuma

26.2 Gatavošanas norādījumi cepšanai

- Kūku, konditorejas izstrādājumu un maizes cepšanai vispiemērotākās ir tumšas metāla cepšanas veidnes.
- Sacepumiem un gratēniem izmantojiet lielus, sekļus traukus. Šauros, augstos traukos ēdieni gatavojas ilgāk un augšpusē vairāk apbrūninās.
- Gatavojot sacepumu universālajā pannā, ievietojiet to 1. līmenī.
- Maizes mīklai norādītās iestatījumu vērtības attiecas gan uz cepšanu uz cepamās plāts, gan uz cepšanu taisnstūra veidnē.
- Iestatījumu ieteikumi cepšanai kombinācijā ar mikroviļņiem attiecas uz metāla veidnēm.

UZMANĪBU!

Karstā gatavošanas nodalījumā esošais ūdens izraisa ūdens tvaiku rašanos. Temperatūras izmaiņas var izraisīt bojājumus.

- ▶ Nekad neļiejiet ūdeni karstā gatavošanas nodalījumā.
- ▶ Nenovietojiet traukus ar ūdeni uz gatavošanas nodalījuma grīdas.

Ievietošanas līmeņi

Cepot vienā līmenī, izmantojiet 1. ievietošanas līmeni.

26.3 Gatavošanas norādījumi cepšanai, sautēšanai un grilēšanai

- Iestatīšanas ieteikumi attiecas uz cepamiem produktiem ledusskapja temperatūrā, kā arī uz nepildītu, cepšanai sagatavotu putna gaļu.
- Apgrieziet putna gaļu pēc aptuveni $\frac{1}{2}$ – $\frac{2}{3}$ no norādītā laika.
- Apgrieziet cepeti, grilējamo produktu vai veselo zivi pēc aptuveni $\frac{1}{2}$ – $\frac{2}{3}$ no norādītā laika.

Cepšana uz režģa

Cepot uz režģa, produkts no visām pusēm kļūst īpaši kraukšķīgs. Šādi var gatavot, piemēram, lielu putnu gaļas gabalu vai vairākus gabalus reizē.

- Cepiet iespējami līdzīga biezuma un svara gabalus. Tā tie tiks apbrūnināti vienmērīgi un būs sulīgi.
- Novietojiet produktu tieši uz režģa.
- Lai savāktu pilošo šķidrumu, vienu līmeni zemāk par režģi ievietojiet universālo pannu.
- Atkarībā no gatavojamā ēdiena lieluma un veida universālajā pannā ielejiet līdz $\frac{1}{2}$ litram ūdens. No savāktās gatavošanas sulas varat pagatavot mērci. Šādi veidosies mazāk dūmu un gatavošanas nodalījums paliks tīrāks.

Cepšana traukā

Gatavojot traukā ar vāku, gatavošanas nodalījums paliek tīrāks.

Vispārīga informācija par cepšanu traukā

- Izmantojiet cepeškrāsniņā piemērotus, karstumizturīgus traukus.
- Novietojiet trauku uz restēm.
- Vispiemērotākie ir stikla trauki.
- Ievērojiet cepšanas trauka ražotāja sniegtās norādes.

Cepšana vaļējā traukā

- Izmantojiet augstu cepšanas veidni.

- Ja nav piemērota trauka, var izmantot universālo pannu.

Cepšana slēgtā traukā

- Izmantojiet gatavošanas traukam piemērotu, labi pieguļošu vāku.
- Spraugai starp gaļu un trauka vāku jābūt vismaz 3 cm. Gaļa var uzbriest.

⚠ BRĪDINĀJUMS – Aplaucēšanās risks!

Kad pēc gatavošanas atver vāku, no trauka var izplūst ļoti karsts tvaiks. Atkarībā no temperatūras tvaiks var nebūt redzams.

- ▶ Paceliet vāku aizmugurē, lai karstais tvaiks varētu izplūst tālāk no jūsu ķermeņa.
- ▶ Raugieties, lai tuvumā neatrastos bērni.

Grilēšana

Grilējiet ēdienus, kuriem jāķūst kraukšķīgiem. Grilēšana ar cirkulējošu gaisu ir labi piemērota veselu putnu un zivju, kā arī gaļas gabalu, piemēram, cūkas cepeša, gatavošanai.

- Grilējiet iespējami līdzīga biezuma un svara grilējamos gabalus. Tā tie tiks apbrūnināti vienmērīgi un būs sulīgi.
- Grilējamus produktus novietojiet tieši uz restēm.
- Lai savāktu pilošo šķidrumu, vismaz vienu līmeni zem restēm ievietojiet universālo pannu.

Piezīmes

- Grila sildelements ieslēdzas un izslēdzas noteiktā intervālā. Tas ir normāli. Biezums ir atkarīgs no iestatītās grilēšanas pakāpes.
- Grilēšanas laikā var rasties dūmi.

26.4 Gatavošana ar mikroviļņiem

Gatavojot ar mikroviļņiem, gatavošanas laiku iespējams ievērojami saīsināt.

Vispārīga informācija

- Gatavojot ar mikroviļņiem, gatavošanas laiku nosaka pēc kopējā svara. Ja ēdiena vēlaties gatavot daudzumā, kas nav norādīts, ir spēkā šāds pamatprincips: **divkāršam daudzumam vajadzīgs gandrīz divkāršs laiks.**
- Ēdieni sasilda trauku. Trauki var ļoti sakarst.
- Lietošanas pamācības galvenajā daļā atrodama informācija par to, kā iestatīt mikroviļņus un pievienoto mikroviļņu režīmu.
→ "Mikroviļņu režīms", Lappuse 15

Padoms

Citus padomus par mikroviļņiem skatiet šeit:

- → "Atkausēšana", Lappuse 35
- → "Uzsildīšana mikroviļņu režīmā", Lappuse 35

Gatavošana vai sautēšana mikroviļņu režīmā

- Izmantojiet tikai mikroviļņu krāsniņā piemērotus traukus ar vāku. Nosegšanai var izmantot arī šķīvi vai mikroviļņu krāsniņā piemērotu foliju.
- Graudaugu produktu, piemēram, rīsu, gatavošanai izmantojiet dziļu trauku ar vāku. Graudaugi gatavošanas laikā ļoti puto. Pievienojiet šķidrumu atbilstoši informācijai un iestatīšanas ieteikumiem.
- Nomazgājiet pārtikas produktus, bet nežāvējiet tos. Pievienojiet ēdieniem 1–3 ēdamkarotes ūdens vai citronu sulas.

- Lieciet ēdienus traukā pēc iespējas plānākā kārtā. Traukā plānā kārtā ievietots ēdiens gatavojas ātrāk nekā biežā.
- Pievienojiet tikai nedaudz sāls un garšvielu. Gatavojot ar mikroviļņiem, lielā mērā saglabājas ēdiena pamtgarša.
- Gatavošanas laikā 2–3 reizes apgroziet vai samaisiet ēdienu.
- Ēdienu pēc gatavošanas atstājiet ierīcē vēl uz 2–3 minūtēm.

26.5 Norādījumi gatavo ēdienu gatavošanai

- Cepšanas rezultāts lielā mērā ir atkarīgs no pārtikas produkta. Pārtikas produkts var būt jau iepriekš apbrūnināts vai nevienmērīgi pagatavots.

- Neizmantojiet apledojušus saldētus produktus. Noņemiet ledu no produkta.
- Izņemiet gatavos ēdienus no iesaiņojuma.
- Sildot vai gatavojot gatavos ēdienus traukos, izmantojiet karstumizturīgus traukus.
- Gabaliņos sadalītos produktus, piemēram, maizītes un kartupeļu izstrādājumus, vienmērīgi izklājiet pa visu piederuma virsmu. Starp atsevišķajiem gabaliņiem jābūt nelielai atstarpei.
- Ievērojiet ražotāja norādes uz iepakojuma.
- Lai panāktu optimālus rezultātus, pārtikas produktus vai gatavos ēdienus iesakām uzsildīt ar 600 vatu jaudu. Ja uz iepakojuma ir norādīta lielāka mikroviļņu jauda, pagariniet laiku.

26.6 Ēdienu izvēle

Iestatīšanas ieteikumi dažādiem ēdieniem pēc ēdiena kategorijas.

Ieteicamie iestatījumi dažādiem ēdieniem

Ēdiens	Piederumi/trauki	Augstums	Karsēšanas režīms	Temperatūra, °C / grilēšanas līmenis	Mikroviļņu jauda, W	Ilgums, min
Biskvīta kūka, vienkārtīga	Kēksa veidne vai Taisnstūra veidne	1	☉	160–180	90	30–40
Biskvīta kūka, viegla	Kēksa veidne vai Taisnstūra veidne	1	☐	150–170	-	60–80
Augļu vai biezpiena kūka ar smilšu mīklas pamatni	Saliekamā veidne, Ø 26 cm	1	☐	170–180	-	80–90
Augļu vai biezpiena kūka ar smilšu mīklas pamatni	Saliekamā veidne, Ø 26 cm	1	☐	1. 170–180 2. 100	1. 180 2. -	1. 30–40 2. 20
Biskvīta torte, 6 olas	Saliekamā veidne, Ø 28 cm	1	☉	150–170 ¹	-	30–50
Biskvīta torte, 6 olas	Saliekamā veidne, Ø 28 cm	1	☉	150–160	-	50–60
Smilšu mīklas kūka ar sulīgu pildījumu	Universālā panna	1	☐	160–180	-	60–80
Rauga mīklas kūka ar sulīgu pildījumu	Universālā panna	1	☐	180–190	-	30–45
Biskvīta rulete	Cepamā plāts	1	☐	180–190 ¹	-	10–20
Kēksiņi	Kēksiņu plāts	1	☐	170–190	-	15–30
Rauga mīklas cepumi	Cepamā plāts	1	☐	160–170	-	30–40
Apaļie cepumi	Cepamā plāts	2	☉	140–160	-	15–30
Maize, 750 g	Universālā panna vai Taisnstūra veidne	1	☉	1. 210–220 2. 180–190 ¹	-	1. 10–15 2. 25–35
Maize, 1500 g	Universālā panna vai Taisnstūra veidne	1	☉	1. 210–220 2. 180–190 ¹	-	1. 10–15 2. 40–50
Maize, 1500 g	Universālā panna vai Taisnstūra veidne	1	☐	200–210	-	35–45







¹ Iepriekš uzkaršējiet iekārtu.

² Ik pa laikam apmaisiet ēdienu 1–2 reizes.

Ēdiens	Piederumi/trauki	Augstums	Karsēšanas režīms	Temperatūra, °C / grilēšanas līmenis	Mikroviļņu jauda, W	Ilgums, min
Pitas maize	Universālā panna	1		220–230	-	25–35
Maizītes, svaigas	Cepamā plāts	1		180–190	-	25–35
Pica, svaiga	Cepamā plāts	1		200–220	-	25–35
Pica, svaiga, ar plānu pamatni, picas veidnē	Picas plāts	1		210–230	-	20–30
Sāļais pīrāgs	Pīrāgu veidne ar tumšu pārklājumu	1		200–210	-	35–45
Pikantās kūkas	Universālā panna	1		220–230 ¹	-	15–25
Sacepums, pikants, gatavas piedevas	Sacepumu veidne	1		200–220	-	35–55
Sacepums, pikants, gatavas piedevas	Sacepumu veidne	1		140–160	360	20–30
Lazanja, saldēta, 350–450 g, 3 cm bieža	Vaļējs trauks	1		200–210	180	20–25
Lazanja, saldēta, 600–1000 g, 4–5 cm bieža	Vaļējs trauks	1		200–210	180	35–45
Kartupeļu sacepums, svaigas sastāvdaļas, 4 cm biezs	Sacepumu veidne	1		170–180	-	50–65
Kartupeļu sacepums, svaigas sastāvdaļas, 4 cm biezs	Sacepumu veidne	1		150–170	360	25–30
Vista, 1,3 kg, bez pildījuma	Vaļējs trauks	1		200–220	-	60–70
Vista, sadalīta uz pusēm	Vaļējs trauks	1		180–200	360	25–35
Vistas gabaliņi, pa 250 g	Restes	2		220–230	-	30–35
Vistas gabaliņi, pa 250 g	Vaļējs trauks	1		190–210	360	20–30
Zoss bez pildījuma, 3 kg	Vaļējs trauks	1		160–170	-	120–150
Cūkas cepetis bez ādas, piemēram, kakla karbonāde, 1,5 kg	Vaļējs trauks	1		180–200	-	120–130
Cūkas cepetis bez ādas, piemēram, kakla karbonāde, 1,5 kg	Slēgts trauks	1		180–200	180	55–65
Cūkas cepetis bez ādas, piemēram, kakla karbonāde, 1,5 kg	Vaļējs trauks	1		180–190	-	120–140
Liellopa fileja, vidēji cepta, 1 kg	Vaļējs trauks	1		210–220	-	40–50
Sutināts liellopa cepetis, 1,5 kg	Slēgts trauks	1		200–220	-	130–140
Sutināts liellopa cepetis, 1,5 kg	Slēgts trauks	1		200–220	-	140–160
Rostbifs, vidēji cepts, 1,5 kg	Vaļējs trauks	1		220–230	-	60–70
Jēra gurns bez kaula, vidēji cepts, 1,5 kg	Vaļējs trauks	1		170–190	-	50–70
Viltotais zaķis, 1 kg+ 50 ml ūdens	Vaļējs trauks	1		170–190	360	30–40
Zivs, grilēta, vesela, 300 g, piemēram, forele	Vaļējs trauks	1		170–190	-	20–30
Dārzeņi, svaigi, 250 g	Slēgts trauks	1		-	600	8–12 ²

¹ Iepriekš uzkaršējiet iekārtu.

² Ik pa laikam apmaisiet ēdienu 1–2 reizes.

Ēdiens	Piederumi/trauki	Augstums	Karsēšanas režīms	Temperatūra, °C / grilēšanas līmenis	Mikroviļņu jauda, W	Ilgums, min
Dārzeņu maisījums, 250 g + 25 ml ūdens	Slēgts trauks	1		-	600	10–14 ²
Ceptas kartupeļu pusītes, 1 kg	Universālā panna	2		200–220	360	15–20
Vārīti kartupeļi ceturtdaļās, 500 g	Slēgts trauks	1		-	600	12–15 ²
Gargraudu rīsi, 250 g + 500 ml ūdens	Slēgts trauks	1		-	1. 600 2. 180	1. 7–9 2. 13–16
Prosa, vesela, 250 g + 600 ml ūdens	Slēgts trauks	1		-	1. 600 2. 180	1. 8–10 2. 10–15
Polenta vai kukurūzas putrami, 125 g + 500 ml ūdens	Slēgts trauks	1		-	600	6–8 ²

¹ Iepriekš uzkaršējiet iekārtu.

² Ik pa laikam apmaisiet ēdienu 1–2 reizes.

Deserts

Jogurta sagatavošana

- Izņemiet piederumus un statīvus no gatavošanas nodalījuma.
- 1 litru piena (ar 3,5% tauku saturu) uzkaršējiet uz sildvirsmas 90 °C temperatūrā un ļaujiet atdzist līdz 40 °C.
Ja izmantojat lauku pienu, pietiek ar tā uzsildīšanu līdz 40 °C.
- Iemaisiet pienā 150 g jogurta ledusskapja temperatūrā.
- Masu pildiet trauciņos, piemēram, tasēs vai burciņās.
- Apklājiet traukus ar plēvi, piemēram, pārtikas plēvi.
- Novietojiet traukus uz gatavošanas nodalījuma grīdas.
- Iestatiet ierīci atbilstoši iestatīšanas ieteikumiem.
- Pēc pagatavošanas jogurtu atstājiet ledusskapī vismaz uz 12 stundām.

Pudiņa gatavošana no pulvera maisījuma

- Izmantojiet dziļu, mikroviļņu krāsniņā piemērotu trauku.
- Traukā samaisiet pudiņa pulveri ar visu pienu un cukuru.
- Novietojiet trauku uz restēm un iebīdīet gatavošanas nodalījumā.
- Iestatiet ierīci atbilstoši iestatīšanas ieteikumiem.

Ieteicamie iestatījumi desertu, kompotu gatavošanai

Ēdiens	Piederumi/trauki	Līmenis	Karsēšanas režīms → <i>Lappuse 9</i>	Temperatūra, °C	Mikroviļņu jauda, W	Gatavošanas laiks, min
Pudiņš no pulvera maisījuma	Slēgts trauks	1		-	600	5–8 ¹

¹ Ik pa laikam apmaisiet ēdienu 1–2 reizes.

² Novietojiet noslēgtu iepakojumu uz trauka.

5. Kad piens sāk kāpt, kārtīgi samaisiet.

6. Atkārtojiet, līdz ir sasniegta vēlamā konsistence.

Popkorna gatavošana mikroviļņu režīmā

BRĪDINĀJUMS – Apdegumu risks!

Hermētiski iesaiņotu pārtikas produktu iepakojums var pārpūst.

- ▶ Vienmēr ievērojiet norādes uz iepakojumiem.
 - ▶ Ēdienus no gatavošanas nodalījuma vienmēr izņemiet ar virtuves cimdiem.
- Izmantojiet mikroviļņu krāsniņā piemērotu, lēzenu sacepumu veidni.
Neizmantojiet porcelāna šķīvjus vai šķīvjus ar izteiktiem izliekumiem.
 - Popkorna turzu novietojiet uz trauka atbilstoši norādēm uz iepakojuma.
 - Iestatiet ierīci atbilstoši iestatīšanas ieteikumiem.
 - Atkarībā no produkta un daudzuma var būt vajadzība pielāgot laiku.
 - Lai popkorns nepiedegtu, pēc 1½ minūtes izņemiet un sakratiet iepakojumu.
 - Ielieciet popkorna turzu atpakaļ krāsniņā, lai turpinātu gatavošanu.
 - Kad graudu sprāgšana dzirdama vairs tikai ik pēc 2–3 sekundēm, izslēdziet iekārtu un izņemiet popkorna turzu no krāsns.
 - Pēc gatavošanas izslaukiet gatavošanas nodalījumu.

Ēdiens	Piederumi/trauki	Līmenis	Karsēšanas režīms → <i>Lappuse 9</i>	Temperatūra, °C	Mikroviļņu jauda, W	Gatavošanas laiks, min
Jogurts	Porciju veidnes	Gatavošanas nodalījuma pamatne		40–45	-	8–9 h
Popkorns, gatavojams mikroviļņos, 1 iepakojums, 100 g ²	Vaļējs trauks	1		-	600	4–6

¹ Ik pa laikam apmaisiet ēdienu 1–2 reizes.

² Novietojiet noslēgtu iepakojumu uz trauka.

26.7 Īpaši pagatavošanas veidi un citi pielietojumi

Informācija un iestatīšanas ieteikumi īpašiem gatavošanas veidiem un citam lietojumam, piemēram, lēnai sautēšanai.

Air Fry

Ar Air Fry pagatavojiet kraukšķīgus ēdienus ar nelielu daudzumu taukvielu. Air Fry ir īpaši piemērots ēdieniem, kurus parasti fritē eļļā.

Air Fry gatavošanas norādījumi

Ņemiet vērā šo informāciju, gatavojot ēdienus ar Air Fry.

- Gatavošana ar Air Fry iespējama tikai vienā līmenī.
- Izmantojot Air Fry piederumus, ēdieni kļūst kraukšķīgāki. Ja Air Fry piederumi neietilpst iekārtas standarta komplektācijā, tie ir pieejami kā speciālie piederumi.
- Neuzkarsējiet cepeškrāsni iepriekš.

- Neizmantojiet cepamo papīru. Gaisam gatavošanas nodalījumā jācirkulē.
- Saldētus ēdienus neatkausējiet.
- Vienmērīgi izkārtojiet produktus uz Air Fry piederuma vai universālās pannas. Ja iespējams, produktus uz piederuma izklājiet tikai vienā kārtā.
- Iebīdīet piederumu gatavošanas nodalījuma 2. līmenī. Izmantojot Air Fry piederumu, zem tā 1. līmenī var ievietot tukšu universālo pannu, lai gatavošanas nodalījumu pasargātu no notraipīšanas.
- Kad pagājusi puse no gatavošanas laika, apgroziet gatavojamo produktu. Ja gatavojamo produktu daudzums ir lielāks, apgroziet tos 2 reizes.

Padoms: Gatavojamos produktus sāliet tikai pēc pagatavošanas. Gatavojamie produkti šādi kļūs kraukšķīgāki.

Gatavošanai ar Air fry ir piemēroti arī panēti dārzeņi. Lai ietaupītu taukvielas, apsmidziniet panējumu ar eļļu, izmantojot aerosolu. Šādi kraukšķīgu garoziņu var iegūt ar nelielu daudzumu taukvielu.

Ieteicamie iestatījumi gatavošanai "Air Fry" tehnikā

Ēdiens	Piederumi/trauki	Līmenis	Karsēšanas režīms	Temperatūra, °C	Mikroviļņu jauda, W	Gatavošanas laiks, min
Biskvīta kūka, vienkārtīga	Kēksa veidne vai Taisnstūra veidne	1		160–180	90	30–40
Fritēti kartupeļi	Air Fry plāte vai Universālā panna	2		190-210	-	20-25
Pildīti kartupeļu plāceņi	Air Fry plāte vai Universālā panna	2		190-210	-	20-25
Kartupeļu pankūkas	Air Fry plāte vai Universālā panna	2		190-210	-	20-25
Vistas gaļas pirkstiņi, nageti, saldēti	Air Fry plāte vai Universālā panna	2		190-210	-	10-15
Zivju pirkstiņi	Air Fry plāte vai Universālā panna	2		190-210	-	15-20
Brokoļi, panēti	Air Fry plāte vai Universālā panna	2		190-210	-	15-25

Atkausēšana

Ierīcē var atkausēt sasaldētus ēdienus.

Sagatavošanas norādījumi atkausēšanai

- "Mikroviļņu" darbības režīmu var izmantot saldētu augļu, dārzeņu, putnu gaļas, gaļas, zivju un mīklas izstrādājumu atkausēšanai.
- Atkausēšanai paredzēto saldēto pārtikas produktu izņemiet no iepakojuma.
- Izmantojiet mikroviļņu krāsniņā piemērotus karstumizturīgus traukus.

- Iestatīšanas ieteikumi attiecas uz ēdienu saldētavas temperatūrā (-18 °C).
- Vislabāk atkausēšana izdodas vairākos posmos. Šie soļi ir secīgi norādīti iestatīšanas ieteikumos.
- 1–2 reizes samaisiet vai apgroziet ēdienu. Lielus gabalus apgroziet vairākkārt. Sadaliet ēdienu. Jau atkusušos gabalus izņemiet no gatavošanas nodalījuma.
- Atkausētus produktus vēl uz 10–30 minūtēm atstājiet izslēgtā ierīcē, lai izlīdzinātos temperatūra.

Ieteicamie iestatījumi atkausēšanai

Ēdiens	Piederumi/trauki	Līmenis	Karsēšanas režīms	Temperatūra, °C	Mikroviļņu jauda, W	Gatavošanas laiks, min
Smalkmaizītes	Restes	1	☉	140–160	90	2–4

Uzsildīšana mikroviļņu režīmā

Ar mikroviļņiem iespējams ēdienu uzsildīt vai vienā reizē atkausēt un uzsildīt.

Norādījumi uzsildīšanai ar mikroviļņiem

- Izmantojiet tikai mikroviļņu krāsniņā piemērotus traukus ar vāku.
- Gatavošanas laikā 2–3 reizes apgroziet vai samaisiet ēdienu.
- Pēc uzsildīšanas atstājiet ēdienu ierīcē uz vēl 1–2 minūtēm.
- Ēdieni sasilta trauku. Trauki var ļoti sakarst.
- Sildot zīdaiņu pārtiku, ņemiet vērā tālāk norādīto.
 - Uz restēm novietojiet pudelītes bez knuņšā vai vāciņa.
 - Pēc uzsildīšanas labi sakratiet vai apmaisiet zīdaiņu pārtiku.
 - Obligāti pārbaudiet zīdaiņu pārtikas temperatūru.
- Gatavošanas nodalījumu pēc sildīšanas izžāvējiet.

⚠ BRĪDINĀJUMS – Aplaucēšanās risks!

Karsējot šķidrumus, var aizkavēties to vārīšanās. Tas nozīmē, ka, sasniedzot vārīšanās temperatūru, neizdalās raksturīgie tvaika burbuļi. Ja trauks kaut nedaudz vibrē, ievērojiet piesardzību. Karstais šķidrumus var pēkšņi pārplūst trauka malām un izšļakstīties.

- ▶ Sildīšanas laikā traukā vienmēr ievietojiet karoti. Šādi tiek novērsta vārīšanās aizkavēšanās.

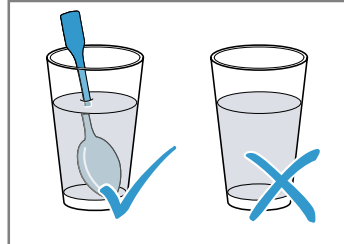

UZMANĪBU!

Ja metāls pieskaras gatavošanas nodalījuma sienai, rodas dzirksteles, kas var sabojāt ierīci vai duvju iekšējo stiklu.

- ▶ Metālam, piem., karotei glāzē, ir jāatrodas vismaz 2 cm attālumā no gatavošanas nodalījuma sienām un duvju iekšpusēs.

Ieteicamie iestatījumi sildīšanai un uzsildīšanai

Ēdiens	Piederumi/trauki	Līmenis	Karsēšanas režīms	Temperatūra, °C	Mikroviļņu jauda, W	Gatavošanas laiks, min
Sacepumi, 400 g, piemēram, lazanja, kartupeļu sacepums, saldēti	Vaļējs trauks	1	☉	180–200	180	20–25

26.8 Pārbaudes ēdieni

Šajā sadaļā minētā informācija balstīta uz pārbaudītu institūtu norādēm, lai atvieglotu ierīces pārbaudes saskaņā ar EN 60350-1 vai IEC 60350-1 un standartu EN 60705, IEC 60705.







Cepšana

- Iestatāmās vērtības attiecas uz ievietošanu aukstā gatavošanas nodalījumā.
- Ievērojiet iestatīšanas ieteikumus sniegtos norādījumus par iepriekšēju uzkaršēšanu. Iestatījumu vērtības attiecas uz gatavošanu bez ātrās uzkaršēšanas.

lv Šādi izdosies

- Vispirms cepiet viszemākajā norādītajā temperatūrā.
- Ēdieniem uz cepamajām plātīm vai veidnēs, kas cepeškrāsnī ievietotas vienlaikus, nav jābūt gataviem vienā laikā.
- Biskvīts
 - Kā alternatīvu restēm var izmantot arī mūsu piedāvāto Air Fry plāti.

Ieteicamie iestatījumi cepšanai

Ēdiens	Piederumi/trauki	Līmenis	Karsēšanas režīms → <i>Lappuse 9</i>	Temperatūra, °C	Mikroviļņu jauda, W	Gatavošanas laiks, min
Smilšu cepumi	Cepamā plāts	1		150–160 ¹	-	20–30
Smilšu cepumi	Cepamā plāts	1		140–150 ¹	-	25–35
Nelielas kūciņas	Cepamā plāts	1		160 ¹	-	25–35
Nelielas kūciņas	Cepamā plāts	1		150 ¹	-	25–35
Biskvīts	Saliekamā veidne, Ø 26 cm	1		160–170 ²	-	25–35
Biskvīts	Saliekamā veidne, Ø 26 cm	1		160–170 ²	-	25–35

¹ Iepriekš uzkarsējiet ierīci 5 minūtes. Neizmantojiet funkciju Ātrā uzkarsēšana.

² Iepriekš uzkarsējiet ierīci. Neizmantojiet funkciju Ātrā uzkarsēšana.

Grilēšana

Ieteicamie iestatījumi grilēšanai

Ēdiens	Piederumi/trauki	Augstums	Karsēšanas režīms → <i>Lappuse 9</i>	Temperatūra, °C / grilēšanas līmenis	Mikroviļņu jauda, W	Ilgums, min
Grauzdiņu brūnināšana	Restes	3		maks. ¹	-	3–5



¹ Iepriekš neuzkarsējiet iekārtu.

Gatavošana ar mikroviļņiem

Ieteicamie iestatījumi atkausēšanai mikroviļņu režīmā

Ēdiens	Piederumi/trauki	Līmenis	Karsēšanas režīms → <i>Lappuse 9</i>	Temperatūra, °C	Mikroviļņu jauda, W	Gatavošanas laiks, min
Gaļa	Vaļējs trauks	1		-	1. 180 2. 90	1. 5 2. 10–15

Ieteicamie iestatījumi gatavošanai mikroviļņu režīmā

Ēdiens	Piederumi/trauki	Līmenis	Karsēšanas režīms → <i>Lappuse 9</i>	Temperatūra, °C	Mikroviļņu jauda, W	Gatavošanas laiks, min
Olas ar pienu	Vaļējs trauks	1		-	1. 360 2. 180	1. 20 2. 20–25
Biskvīts	Vaļējs trauks	1		-	600	7–9
Maltas gaļas cepetis	Vaļējs trauks	1		-	600	22–27

Ieteicamie iestatījumi gatavošanai kombinācijā ar mikroviļņiem

Ēdiens	Piederumi/trauki	Līmenis	Karsēšanas režīms → Lappuse 9	Temperatūra, °C	Mikroviļņu jauda, W	Gatavošanas laiks, min
Kartupeļu sacepums	Vaļējs trauks	1		150–170	360	25–30
Kūkas	Vaļējs trauks	1		190–210	180	12–18
Vista, sadalīta uz pusēm	Vaļējs trauks	1		180–200	360	25–35

27 Montāžas pamācība

Montējot ierīci, ņemiet vērā šo informāciju.



27.1 Vispārīgi montāžas norādījumi

Pirms sākat iebūvēt iekārtu, iepazīstieties ar šiem norādījumiem.

- Iebūves skapim jābūt bez aizmugures sienas. Starp sienu un skapja pamatni vai virs tā esošā skapja aizmugures sienu jābūt vismaz 35 mm attālumam.
- Ventilācijas spraugas un ieplūdes atveres nedrīkst aizklāt.
- Iekārtu var droši lietot tikai tad, ja speciālists ir to pareizi iebūvējis atbilstīgi šai uzstādīšanas pamācībai. Par bojājumiem nepareizas iebūves dēļ atbild uzstādītājs.
- Pēc izsaiņošanas pārbaudiet iekārtu. Ja iekārta ir bojāta transportēšanas laikā, nepieslēdziet to.
- Pirms sākat ekspluatāciju, izņemiet iepakojuma materiālus un noplēsiet līmplēvi no gatavošanas nodalījuma un durvīm.
- Iebūvējot piederumus, ņemiet vērā to montāžas instrukcijas.
- Iebūves mēbeļu karstumizturībai jābūt vismaz 95 °C, bet blakus esošo mēbeļu virsmu karstumizturībai – vismaz 70 °C.
- Neiebūvējiet ierīci aiz dekoratīva paneļa vai mēbeles durvīm. Pastāv pārkaršanas risks.
- Pirms ierīces ievietošanas veiciet izžāģēšanas darbus mēbelēs. Notīriet skaidas. Tās var ietekmēt elektroiekārtas daļu darbību.

- Ierīces pievienošanas kontaktligzdai jāatrodas iesvītrotajā laukumā **a** vai ārpus iebūvēšanas vietas. Nenostiprinātas mēbeles pie sienas piestipriniet ar parastu stūreni **b**.

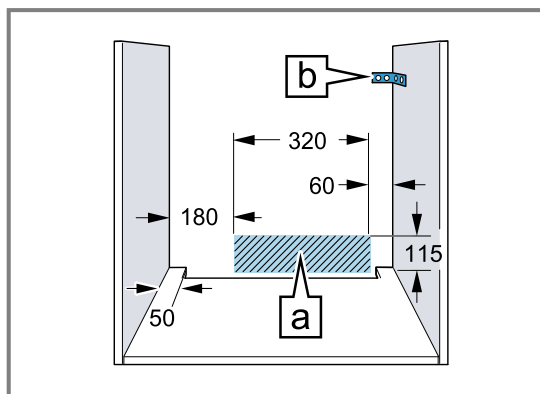

- Lai novērstu risku gūt grieztas brūces, lietojiet aizsargcimdus. Montāžas laikā pieejamajām daļām var būt asas malas.
- Izmēri attēlos ir norādīti milimetros.

BRĪDINĀJUMS – Aizdeģšanās risks!

Ir bīstami lietot pagarinātu elektrotīkla pieslēguma vadu un neapstiprinātus adapterus.

- ▶ Neizmantojiet pagarinātāja vadus vai kontaktligzdu paneļus.
- ▶ Izmantojiet tikai ražotāja atļautus adapterus un elektrotīkla pieslēguma vadus.
- ▶ Ja elektrotīkla pieslēguma vads ir pārāk īss un nav pieejams garāks elektrotīkla pieslēguma vads, sazinieties ar profesionālu elektrības uzņēmumu, lai pielāgotu mājas instalāciju.

UZMANĪBU!

Nesot ierīci aiz durvju roktura, tas var nolūzt. Durvju rokturis nav paredzēts ierīces svara noturēšanai.

- ▶ Nepārnēsājiet vai neturiet ierīci aiz durvju roktura.

27.2 Ierīces izmēri

Šeit ir norādīti ierīces izmēri

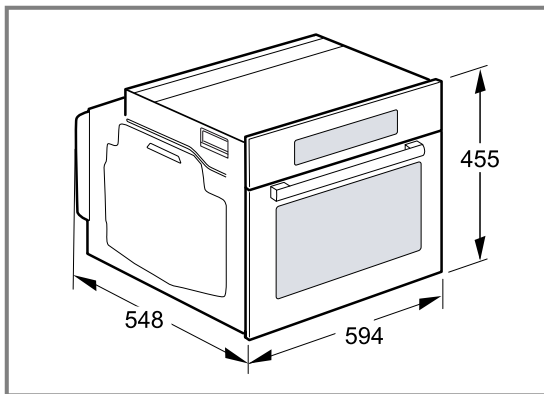

27.3 Iebūvēšana zem darbvirsmas

Veicot iebūvēšanu zem darba virsmas, ievērojiet iebūves izmērus un iebūves norādījumus.

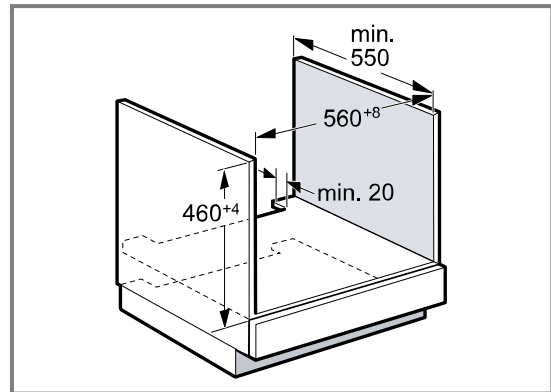

- Lai nodrošinātu ierīces ventilāciju, starppamatnē jābūt ventilēšanas spraugai.
- Darba virsmai jābūt piestiprinātai pie iebūves mēbeļiem.
- Ievērojiet sildvirsmas montāžas pamācībā minētās norādes.
- Ievērojiet arī atšķirīgos konkrētai valstij paredzētos norādījumus par sildvirsmas uzstādīšanu.

27.4 Iebūvēšana zem sildvirsmas

Ja ierīci iebūvē zem sildvirsmas, jāievēro minimālie izmēri, attiecīgā gadījumā ņemot vērā arī apakšējo konstrukciju.

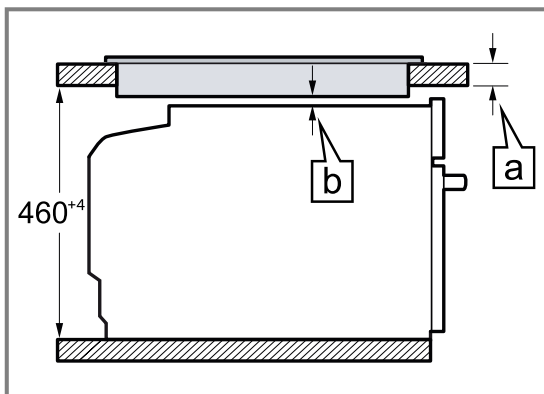

Ņemot vērā nepieciešamo minimālo attālumu [b], nosaka minimālo darba virsmas biezumu [a].

Sildvirsmas tips	a no augšas, mm	a vienā līmenī ar virsmu, mm	b mm
Indukcijas plīts	42	43	5
Pilnas virsmas indukcijas plīts	52	53	5
Gāzes plīts	32	43	5 ¹
Elektriskā plīts	32	35	2

¹ Ievērojiet arī atšķirīgos konkrētai valstij paredzētos norādījumus par sildvirsmas uzstādīšanu.

27.5 Iebūvēšana augstajā skapī

Veicot iebūvēšanu augstajā skapī, ņemiet vērā iebūves izmērus un iebūves norādījumus.

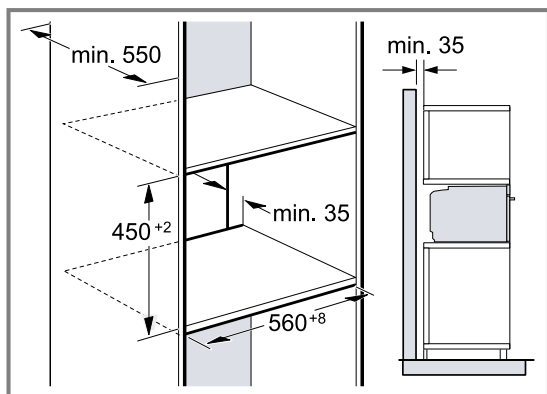

- Lai nodrošinātu ierīces ventilāciju, starppamatnēs jābūt ventilēšanas spraugai.
- Lai nodrošinātu pietiekamu ierīces ventilāciju, cokola zonā ir nepieciešama ventilācijas atvere, kuras laukums ir vismaz 200 cm². Izgrieziet vajadzīgo atveri cokola panelī vai uzstādiet ventilācijas resti. Pievērsiet uzmanību tam, lai gaisa apmaiņa būtu nodrošināta atbilstoši skicē norādītajam.

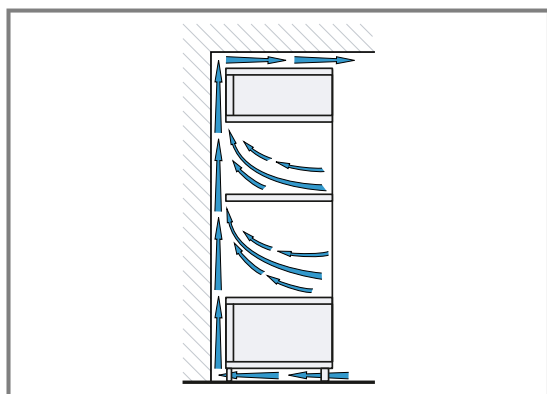

- Ja augstajam skapim bez sekcijas aizmugurējās sienas ir arī papildu aizmugurējā siena, tā ir jānoņem.
- Ierīce jāiebūvē tikai tādā augstumā, lai bez grūtībām varētu izņemt piederumus.

27.6 Iebūvēšana stūrī

Veicot iebūvēšanu stūrī, ņemiet vērā iebūves izmērus un iebūves norādījumus.

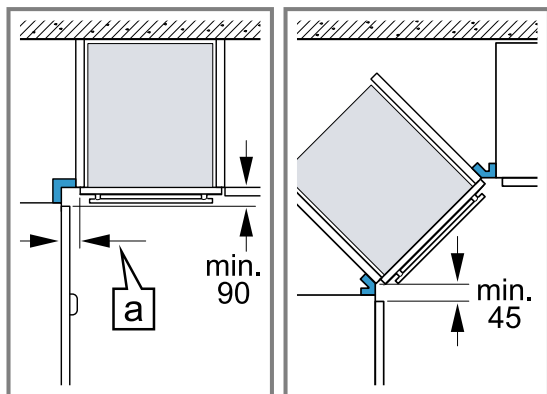

- Lai varētu atvērt ierīces durvis, veicot iebūvēšanu stūrī, ņemiet vērā minimālos izmērus. Izmērs [a] ir atkarīgs no mēbeles paneļa biezuma un roktura.

27.7 Elektropieslēgums

Lai iekārtu varētu droši pievienot elektrotīklam, ievērojiet šos norādījumus.

- Iekārta atbilst I aizsardzības klasei, un to atļauts ekspluatēt tikai ar instalētu aizsargvadu.
- Drošinātājs jāinstalē atbilstoši datu plāksnītē norādītajai jaudai un saskaņā ar vietējiem noteikumiem.
- Visu montāžas darbu laikā iekārtai jābūt atvienotai no sprieguma.
- Ierīci atļauts pieslēgt, izmantojot tikai piegādes komplektā iekļauto pieslēguma vadu.
- Pieslēguma vada jāiesprauž ierīces aizmugurē, līdz atskan klikšķis. 3 m garu pieslēguma vadu varat iegādāties klientu apkalpošanas dienestā.
- Pieslēguma vada drīkst nomainīt tikai pret oriģinālo vadu. To varat iegādāties klientu apkalpošanas dienestā.
- Montāža jāveic tā, lai tiktu nodrošināta aizsardzība pret saskari ar strāvu vadošām daļām.
- Ja iekārtas displejs paliek tumšs, iekārta ir pieslēgta nepareizi. Atvienojiet iekārtu no tīkla un pārbaudiet savienojumu.

Ierīces pievienošana elektrotīklam, izmantojot kontaktspraudni ar aizsargkontaktu

Piezīme: Iekārtu drīkst pieslēgt tikai atbilstoši noteikumiem instalētai, iezemētai kontaktligzdai.

- ▶ Ievietojiet spraudni ar aizsargkontaktu aprīkotā kontaktligzdā.

Ja iekārta ir iebūvēta, elektrotīkla pieslēguma vada kontaktdakšai ir jābūt brīvi pieejamai, vai, ja brīva pieeja nav iespējama, fiksēti ierīkotā elektroinstalācijā jāiebūvē atvienotājierīce saskaņā ar elektroiekārtu uzstādīšanas noteikumiem.

Ierīces pievienošana elektrotīklam bez kontaktspraudņa ar aizsargkontaktu

Piezīme: Ierīci drīkst pieslēgt tikai licencēti speciālisti. Garantija neattiecas uz bojājumiem, kas radušies nepareizi izveidota savienojuma dēļ.

Fiksēti ierīkotā elektroinstalācijā jāiebūvē atvienotājierīce saskaņā ar elektroiekārtu uzstādīšanas noteikumiem.

1. Savienojuma kontaktligzdā identificējiet fāzes vadu un neitrālo ("nulles") vadu.
Ja savienojumi nebūs izveidoti pareizi, ierīce var tikt sabojāta.
2. Izveidojiet savienojumu saskaņā ar savienojumu shēmu.
Sprieguma vērtību skatiet tipa plāksnītē.
3. Pievienojiet tīkla savienojuma vada dzīslas, ņemot vērā krāsu kodējumu:
 - zaļi dzeltenais – aizsargvads ⊕
 - zilais – neitrālais ("nulles") vads
 - brūnais – fāze (ārējais vads)

27.8 Ierīces iebūvēšana

1. Pilnībā iebīdīet ierīci un novietojiet to pa vidu.

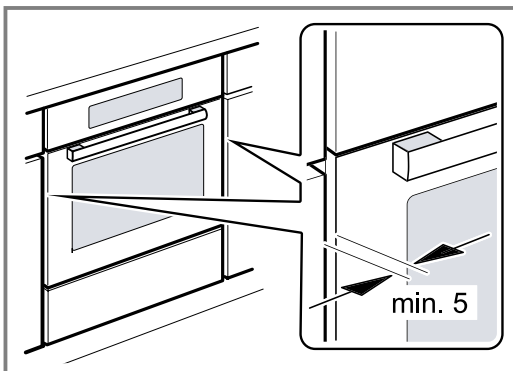

2. Pieskrūvējiet ierīci.

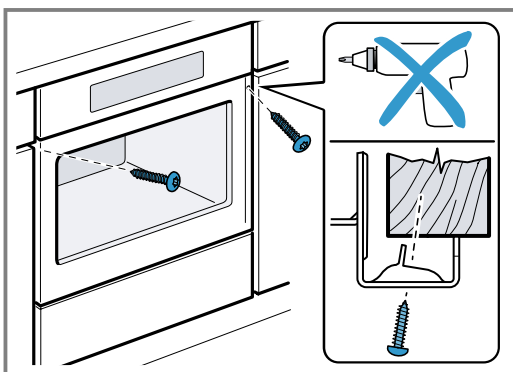

Piezīme: Spraugu starp darba virsmu un ierīci nedrīkst nosēgt ar papildu līstēm. Pie iebūves skapja sānu sienām nedrīkst piestiprināt siltumizolācijas līstes.

27.9 Virtuves iekārtām bez rokturiem ar vertikālu satveršanas līsti:

1. Piestipriniet piemērotu ieliktni, lai nosēgtu asās malas un garantētu drošu montāžu.

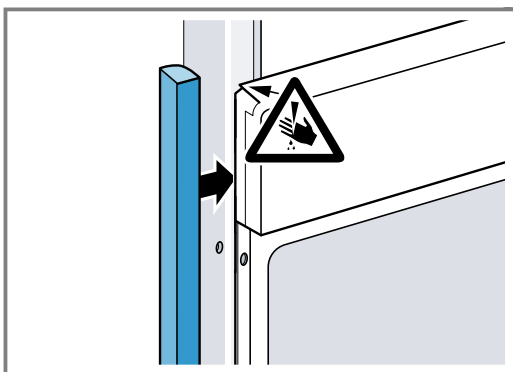

2. Iepriekš izurbiet alumīnija profilus, lai izveidotu skrūvsavienojumu.

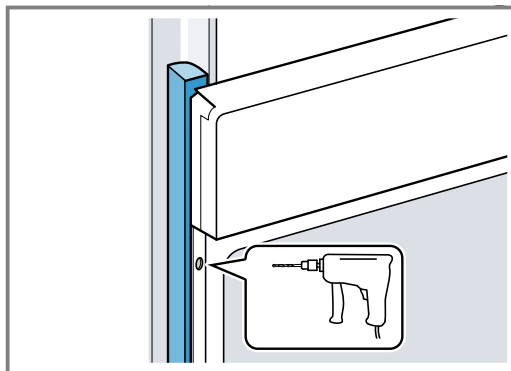

3. Piestipriniet ierīci ar piemērotu skrūvi.

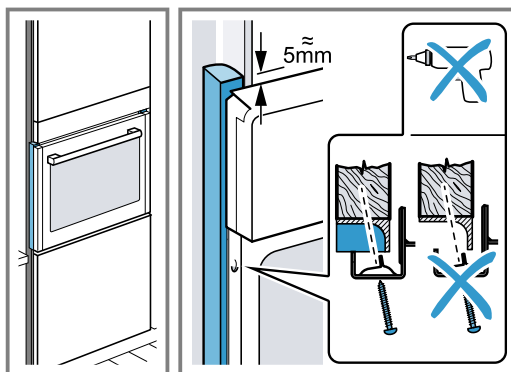

27.10 Iekārtas demontāža

1. Atvienojiet iekārtu no strāvas avota.
2. Izskrūvējiet stiprinājuma skrūves.
3. Nedaudz paceliet un izvelciet iekārtu līdz galam ārā.



Thank you for buying a Bosch Home Appliance!

Register your new device on MyBosch now and profit directly from:

- **Expert tips & tricks for your appliance**
- **Warranty extension options**
- **Discounts for accessories & spare-parts**
- **Digital manual and all appliance data at hand**
- **Easy access to Bosch Home Appliances Service**

Free and easy registration – also on mobile phones:

www.bosch-home.com/welcome



Looking for help? You'll find it here.

Expert advice for your Bosch home appliances, help with problems or a repair from Bosch experts.

Find out everything about the many ways Bosch can support you:

www.bosch-home.com/service

Contact data of all countries are listed in the attached service directory.

BSH Hausgeräte GmbH

Carl-Wery-Straße 34

81739 München, GERMANY

www.bosch-home.com

A Bosch Company



9001683004 (040222)

lv