



Register your
new device on
MyBosch now and
get free benefits:
**[bosch-home.com/
welcome](https://bosch-home.com/welcome)**



Vgradna pečica

CMG778N.1

[sl] Uporabniški priročnik in navodila za montažo





Kazalo

| | |
|--|----|
| NAVODILA ZA UPORABO | |
| 1 Varnost | 2 |
| 2 Preprečevanje materialne škode | 6 |
| 3 Varstvo okolja in varčevanje | 7 |
| 4 Spoznavanje | 8 |
| 5 Načini delovanja | 9 |
| 6 Pribor | 11 |
| 7 Pred prvo uporabo | 13 |
| 8 Osnovno upravljanje | 13 |
| 9 Hitro segrevanje | 14 |
| 10 Časovne funkcije | 15 |
| 11 Mikrovalovi | 16 |
| 12 Funkcija zračenja "Crisp Finish" | 18 |
| 13 Termometer za peko | 18 |
| 14 Jedi | 20 |
| 15 Iskalna funkcija "Assist Plus" | 22 |
| 16 Priljubljeni programi | 22 |
| 17 Otroško varovalo | 23 |
| 18 Osnovne nastavitve | 23 |
| 19 Home Connect | 24 |
| 20 Čiščenje in nega | 26 |
| 21 Funkcija čiščenja "Samочиščenje s pirolizo" ... | 28 |
| 22 Pomoč pri čiščenju | 29 |
| 23 Sušenje | 30 |
| 24 Vrata aparata | 30 |
| 25 Ogrodje | 32 |
| 26 Odpravljanje motenj | 33 |
| 27 Odstranjevanje | 35 |
| 28 Servisna služba | 35 |
| 29 Informacije o brezplačni programski opremi in opremi Open Source | 35 |
| 30 Izjava o skladnosti | 36 |
| 31 Tako vam bo uspelo | 36 |
| 32 NAVODILA ZA MONTAŽO | 45 |
| 32.1 Splošna navodila za namestitev | 45 |

1 Varnost

Upoštevajte naslednja varnostna navodila.

1.1 Splošna navodila

- Skrbno preberite ta navodila.
- Navodila za uporabo in informacije o izdelku shranite za kasnejšo uporabo ali za novega lastnika.
- Če opazite poškodbo zaradi transporta, aparata ne priključite.

1.2 Namenska uporaba

Ta aparat je primeren izključno za vgradnjo. Upoštevajte posebna navodila za montažo. Aparat lahko brez vtiča priključi samo pooblaščen strokovnjak. Pri poškodbah zaradi napačne priključitve garancija ne velja.

Aparat uporabljajte samo:

- za pripravo jedi in pijač.
- v gospodinjstvu in za podobne namene, npr. v kuhinjah za zaposlene v trgovinah, pisar-

nah in drugih poslovnih prostorih; na kmetijah; za stanke v hotelih in drugih nastanitvenih objektih; v prenočiščih z zajtrkom.

- do najvišje nadmorske višine 4000 m.

Aparat ustreza standardu EN 55011 oz. CISPR 11. Je proizvod skupine 2, razreda B. Skupina 2 pomeni, da aparat proizvaja mikrovalove za pogrevanje živil. Razred B pomeni, da je aparat namenjen za uporabo v domačem gospodinjstvu.

1.3 Omejitev kroga uporabnikov

Ta aparat lahko otroci, starejši od 8 let, ter osebe z zmanjšanimi fizičnimi, senzoričnimi ali duševnimi sposobnostmi ali osebe, ki ne razpolagajo z izkušnjami in/ali znanjem uporabljajo le, ko so pod nadzorom, ali če so bili poučeni o varni uporabi in so razumeli nevarnosti, ki izhajajo iz uporabe aparata.

Otroci se ne smejo igrati z aparatom.

Otroci ne smejo čistiti ali vzdrževati aparata, razen če so stari več kot 15 let ali starejši in so pod nadzorom.

Otroci, mlajši od 8 let, naj se ne približujejo aparatu in priključnemu kablu.

1.4 Varna uporaba

Pribor mora biti vedno pravilno obrnjen, ko ga vstavite v notranjost pečice.

→ "Pribor", Stran 11

⚠ **OPOZORILO – Nevarnost požara!**

Vnetljivi predmeti, shranjeni v notranjosti pečice, se lahko vžgejo.

- ▶ V notranjosti pečice nikoli ne shranjujte gorljivih predmetov.
- ▶ Če se pojavi dim, aparat izklopite ali izključite iz električnega omrežja ter zaprite vrata, da zadušite morebitne plamene.

Ostanki hrane, masti in sokov od pečenja se lahko vnamejo.

- ▶ Pred uporabo odstranite grobo umazanijo iz notranjosti pečice, z grelnih elementov in s pribora.

Ko odprete vrata aparata, nastane vlek zraka. Papir za peko se lahko dotakne grelnih elementov in se vname.

- ▶ Papirja za peko med predgrevanjem in med pripravo jedi nikoli ne položite na pribor, ne da bi ga pritrtili.
- ▶ Papir za peko vedno ustrezno obrežite in ga obtežite s posodo ali modelom.

⚠ **OPOZORILO – Nevarnost opeklin!**

Aparat in njegovi dostopni deli se med uporabo segrejejo.

- ▶ Pazite, da se ne dotaknete grelnikov.
- ▶ Otroci, mlajši od 8 let, naj se ne približujejo aparatu.

Pribor ali posoda se močno segrejeta.

- ▶ Ko odstranujete vroč pribor ali posodo iz pečice, vedno uporabljajte prijemalke.

Alkoholni hlapi se v vroči pečici lahko vnamejo. Vrata aparata lahko počijo. Iz aparata lahko uhajajo vroča para in plameni.

- ▶ Jedem dodajte samo majhne količine visokoodstotnih pijač.
- ▶ Ne segrevajte nerazredčenih alkoholnih pijač ($\geq 15\%$ vol.) (npr. za zalivanje ali prelivanje jedi).
- ▶ Vrata aparata odprite previdno.

Teleskopski izvleki se med delovanjem aparata segrejejo.

- ▶ Počakajte, da se vroči teleskopski izvleki ohladijo, preden se jih dotaknete.

- ▶ Vročih teleskopskih izvlekov se dotikajte samo s prijemalkami.

⚠ **OPOZORILO – Nevarnost oparin!**

Dostopni deli se med delovanjem segrejejo.

- ▶ Nikoli se ne dotikajte vročih delov.
- ▶ Otrokom ne dovolite v bližino.

Ko odprete vrata aparata, lahko iz njega uhaja vroča para. Para je glede na temperaturo lahko nevidna.

- ▶ Vrata aparata odprite previdno.
- ▶ Otrokom ne dovolite v bližino.

Zaradi vode v vroči notranjosti pečice lahko nastane vroča vodna para.

- ▶ Nikoli ne nalivajte vode v vročo notranjost pečice.

⚠ **OPOZORILO – Nevarnost poškodb!**

Opraskano steklo na vratih aparata lahko poči.

- ▶ Za čiščenje stekla na vratih pečice ne uporabljajte grobih abrazivnih čistil ali ostrih kovinskih strgal, ker se površina lahko opraska.

Aparat in deli aparata, ki se jih lahko dotaknete, so lahko ostri.

- ▶ Pri uporabi in čiščenju bodite previdni.
- ▶ Po možnosti nosite zaščitne rokavice.

Tečajji vrat aparata se pri odpiranju in zapiranju premikajo, zato se lahko priščipnete.

- ▶ Ne dotikajte se predela s tečajji.

Sestavni deli v vratih aparata imajo lahko ostre robove.

- ▶ Nosite zaščitne rokavice.

Alkoholni hlapi se v vroči pečici lahko vnamejo, vrata aparata pa počijo in odpadejo. Stekla vrat se lahko razletijo in zdrobijo.

→ "Preprečevanje materialne škode", Stran 6

- ▶ Jedem dodajte samo majhne količine visokoodstotnih pijač.
- ▶ Ne segrevajte nerazredčenih alkoholnih pijač ($\geq 15\%$ vol.) (npr. za zalivanje ali prelivanje jedi).
- ▶ Vrata aparata odprite previdno.

⚠ **OPOZORILO – Nevarnost električnega udara!**

Nestrokovna popravila so nevarna.

- ▶ Popravila aparata sme izvajati samo izšolano strokovno osebje.
- ▶ Za popravilo aparata je dovoljeno uporabljati samo originalne nadomestne dele.
- ▶ Če je omrežni priključni kabel ali priključni kabel aparata poškodovan, ga morate zamenjati s posebnim omrežnim priključnim kablom ali priključnim kablom aparata, ki je na voljo pri proizvajalcu oziroma njegovi servisni službi.

- ▶ Če je omrežni priključni vodnik tega aparata poškodovan, ga mora zamenjati izšolano strokovno osebje.

Poškodovana izolacija omrežnega priključnega kabla je nevarna.

- ▶ Omrežni priključni kabel nikoli ne sme priti v stik z vročimi deli stroja ali viri toplote.
- ▶ Omrežni priključni kabel nikoli ne sme priti v stik z ostrimi konicami ali robovi.
- ▶ Omrežnega priključnega kabla nikoli ne prepogibajte, stiskajte ali spreminjajte.

Vdirajoča vlaga lahko povzroči električni udar.

- ▶ Za čiščenje aparata ne uporabljajte parnega čistilnika ali visokotlačnega čistilnika.

Poškodovan aparat ali poškodovan omrežni priključni kabel je nevaren.

- ▶ Nikoli ne uporabljajte poškodovanega aparata.
 - ▶ Nikoli ne vlecite za priključni kabel, da izključite aparat iz električnega omrežja. Vedno vlecite za vtič omrežnega priključnega kabla.
 - ▶ Če je aparat ali omrežni priključni kabel v okvari, takoj izvlecite vtič omrežnega priključnega kabla iz vtičnice ali izklopote varovalko v omarici z varovalkami.
 - ▶ Pokličite pooblaščen servis. → *Stran 35*
- Po vgradnji aparata odprtine na zadnji steni aparata ne smejo biti dostopne otrokom.
- ▶ Upoštevajte posebna navodila za montažo.

⚠ OPOZORILO – Nevarnost: magnetizem!



Pozor, magnetizem



Opozorilo za osebe s srčnim spodbujevalnikom

V upravljalnem polju so vstavljeni trajni magneti. Ti lahko vplivajo na delovanje elektronskih vsadkov, npr. srčnih spodbujevalnikov ali inzulinskih črpalk.

- ▶ Osebe z elektronskimi vsadki morajo biti od upravljalnega polja oddaljene vsaj 10 cm.

⚠ OPOZORILO – Nevarnost zadušitve!

Otroci se lahko zavijejo v embalažo ali pa si slednje potegnejo preko glave in se tako zadušijo.

- ▶ Poskrbite, da otroci ne bodo prišli v stik z embalažnim materialom.
- ▶ Ne dovolite otrokom, da se igrajo z embalažnim materialom.

Otroci lahko vdihnejo ali pogoltnejo majhne dele in se tako zadušijo.

- ▶ Poskrbite, da otroci ne bodo prišli v stik z majhnimi deli.
- ▶ Ne dovolite otrokom, da se igrajo z majhnimi deli.

1.5 Mikrovalovna pečica

SKRBNO PREBERITE POMEMBNA VARNOSTNA NAVODILA IN JIH SHRANITE ZA POZNEJŠO UPORABO

⚠ OPOZORILO – Nevarnost požara!

Nepravilna uporaba aparata je nevarna in lahko povzroči škodo. Ogrete copate in blazine s peškami ali žitnimi zrnji se na primer lahko vnamejo še čez nekaj ur.

- ▶ V aparatu nikoli ne sušite jedi ali oblačil.
- ▶ V aparatu nikoli ne segrevajte copat, blazin s peškami ali žitnimi zrnji, gobic, vlažnih čistilnih krp in podobnega.
- ▶ Aparat uporabljajte je za pripravo jedi in pijač.

Živila in embalaža ter posode se lahko vnamejo.

- ▶ Živil nikoli ne segrevajte v zavojih za ohranjanje toplote.
- ▶ Živil nikoli brez nadzora ne segrevajte v posodah iz plastike, papirja ali drugih gorljivih materialov.
- ▶ Nikoli ne nastavite veliko previsoke moči mikrovalov ali predolgega časa. Ravnajte se po podatkih v teh navodilih za uporabo.
- ▶ Živil nikoli ne sušite z mikrovalovi.
- ▶ Živil z nizko vsebnostjo vode, npr. kruha, nikoli ne odtaljajte ali segrevajte s previsoko močjo mikrovalov ali predolgim časom.

Jedilno olje se lahko vname.

- ▶ Nikoli ne segrevajte samega jedilnega olja z mikrovalovi.

⚠ OPOZORILO – Nevarnost eksplozije!

Tekočine ali druga živila v tesno zaprtih posodah lahko hitro raznese.

- ▶ Nikoli ne segrevajte tekočin ali drugih živil v tesno zaprtih posodah.

⚠ OPOZORILO – Nevarnost opeklin!

Živila s trdo lupino ali kožo lahko raznese med segrevanjem ali tudi po njem.

- ▶ Nikoli ne kuhajte jajc v lupini in ne pogrevajte trdo kuhanih jajc v lupini.
- ▶ Nikoli ne kuhajte lupinarjev in rakov.
- ▶ Ko pripravljate jajca na oko ali jajca v kozarcu, najprej prebodite rumenjaka.

- ▶ Pri živilih s trdno lupino ali kožo, npr. jabolkih, paradižnikih, krompirju ali klobasicah, lahko lupina počí. Pred segrevanjem prebodite lupino ali kožo.

Toplota v hrani za dojenčke se ne razporedi enakomerno.

- ▶ Nikoli ne segrevajte hrane za dojenčke v zaprtih posodah.
- ▶ Vedno odstranite pokrov ali dudo.
- ▶ Po segrevanju dobro premešajte ali pretresite.
- ▶ Preverite temperaturo, preden hrano ponudite otroku.

Segrete jedi oddajajo toploto. Posoda lahko postane vroča.

- ▶ Posodo ali pribor vedno jemljite iz pečice s prijemalkami.

Pri nepredušno zaprtih živilih lahko embalaža počí.

- ▶ Vedno upoštevajte podatke na embalaži.
- ▶ Jedi vedno jemljite iz pečice s prijemalkami. Dostopni deli se med delovanjem segrejejo.
- ▶ Nikoli se ne dotikajte vročih delov.
- ▶ Otrokom ne dovolite v bližino.

Funkcija sušenja na najvišjih stopnjah pri delovanju same mikrovalovne pečice samodejno vklopi tudi grelnik in segreva notranjost pečice.

- ▶ Nikoli se ne dotikajte vročih notranjih površin pečice ali grelnih elementov.
- ▶ Otrokom ne dovolite v bližino.

⚠ **OPOZORILO – Nevarnost oparin!**

Pri segrevanju tekočin lahko pride do zamika vrenja. To pomeni, da tekočina lahko doseže vrelišče, ne da bi se dvigali značilni mehurčki. Že če le malo stresete posodo, morate biti previdni. Vroča tekočina lahko nenadoma prekipi in brizga.

- ▶ Med segrevanjem v posodo vedno postavite žlico. Tako preprečite zamik vrenja.

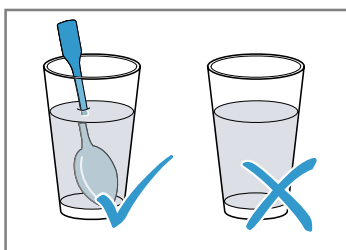

⚠ **OPOZORILO – Nevarnost poškodb!**

Neprimerna posoda lahko počí. Posoda iz porcelana in keramike ima lahko na ročajih in pokrovu drobne luknjice. Za temi luknjicami se

skriva votel prostor. Vлага, ki prodre v votli prostor, lahko povzroči pokanje posode.

- ▶ Uporabljajte samo posodo, primerno za mikrovalovno pečico.

Kovinska posoda ali posoda s kovinsko oblogo lahko povzroči iskrenje, ko uporabljate le funkcijo mikrovalovne pečice. Aparat se poškoduje.

- ▶ Ko uporabljate le funkcijo mikrovalovne pečice, nikoli ne uporabljajte kovinske posode.
- ▶ Uporabljajte le posodo, primerno za uporabo v mikrovalovni pečici, ali funkcijo mikrovalovne pečice v kombinaciji z dodatnim načinom gretja.

⚠ **OPOZORILO – Nevarnost električnega udara!**

Aparat deluje pri visoki napetosti.

- ▶ Nikoli ne odstranjajte ohišja.

⚠ **OPOZORILO – Nevarnost resne ogroženosti zdravja!**

Z neprimernim čiščenjem lahko uničíte površino aparata, skrajšajte življenjsko dobo aparata in povzročíte nevarnost, npr. zaradi uhajanja mikrovalovne energije.

- ▶ Aparat redno čistite in nemudoma odstranite ostanke živil.
- ▶ Notranjost, tesnila na vratih, vrata in tečaj morajo biti vedno čisti.

→ "Čiščenje in nega", Stran 26

Aparata nikoli ne uporabljajte, če so vrata aparata ali tesnilo vrat poškodovani. Mikrovalovna energija lahko uhaja.

- ▶ Aparata nikoli ne uporabljajte, če so vrata aparata, tesnilo vrat ali okvir vrat iz umetne mase poškodovani.
- ▶ Popravilo lahko izvrši samo pooblaščen servis.

Pri aparatih brez pokrova ohišja uhaja energija mikrovalov.

- ▶ Nikoli ne odstranjajte pokrova ohišja.
- ▶ Za vzdrževanje ali popravilo pokličite pooblaščen servis.

1.6 Termometer za peko

⚠ **OPOZORILO – Nevarnost električnega udara!**

Če uporabljate napačen termometer za peko, se lahko izolacija pečice poškoduje.

- ▶ Uporabljajte le termometer za peko, ki je namenjen za uporabo v tem aparatu.

⚠ **OPOZORILO – Nevarnost poškodb!**

Termometer za peko je koničast.

- ▶ S termometrom za peko ravnajte previdno.

1.7 Funkcija čiščenja

⚠ **OPOZORILO – Nevarnost požara!**

Razsuti ostanki jedi, maščoba in sok od pečenke se med čiščenjem lahko vnamejo.

- ▶ Pred vsakim zagonom funkcije čiščenja odstranite grobo umazanijo iz notranjosti pečice.
 - ▶ Pribora nikoli ne čistite skupaj s pečico. Med čiščenjem je aparat na zunanji strani zelo vroč.
 - ▶ Na ročaj vrat nikoli ne obešajte vnetljivih predmetov, npr. kuhinjskih krp.
 - ▶ Sprednja stran aparata naj bo prosta.
 - ▶ Otrokom ne dovolite v bližino.
- Če je tesnilo vrat poškodovano, okoli vrat uha-ja veliko toplote.
- ▶ Tesnila ne drgnite in ga ne odstranite.
 - ▶ Nikoli ne uporabljajte aparata s poškodovanim tesnilom ali brez tesnila.

⚠ **OPOZORILO – Nevarnost resne ogroženosti zdravja!**

Aparat se med funkcijo čiščenja močno segreje. Premaz proti prijemanju na pekačih in modelih se uniči in razvijejo se strupeni plini.

- ▶ Ko uporabljate funkcijo čiščenja, skupaj s pečico nikoli ne čistite pekačev in modelov s premazom proti prijemanju.

- ▶ Pribora nikoli ne čistite skupaj s pečico.

⚠ **OPOZORILO – Nevarnost ogroženosti zdravja!**

Pri funkciji čiščenja se notranjost pečice segreje na zelo visoko temperaturo, tako da ostanki od pečenja, peke na žaru in peke zgorijo. Pri tem se sproščajo hlapi, ki lahko dražijo sluznico.

- ▶ Med funkcijo čiščenja izdatno zračite kuhinjo.
- ▶ Ne zadržujte se dolgo v prostoru.
- ▶ Otrokom in domačim živalim ne dovolite v bližino.

⚠ **OPOZORILO – Nevarnost opeklin!**

Notranjost pečice se med funkcijo čiščenja zelo segreje.

- ▶ Nikdar ne odpirajte vrat aparata.
- ▶ Počakajte, da se aparat ohladi.
- ▶ Otrokom ne dovolite v bližino.

⚠ Med funkcijo čiščenja se aparat na zunanji strani močno segreje.

- ▶ Nikoli se ne dotikajte vrat aparata.
- ▶ Počakajte, da se aparat ohladi.
- ▶ Otrokom ne dovolite v bližino.

2 Preprečevanje materialne škode

2.1 Splošno

POZOR

Alkoholni hlapi se v vroči pečici lahko vnamejo in povzročijo trajno poškodbo aparata. Zaradi vzbuha lahko vrata aparata počijo ali odpadejo. Stekla vrat se lahko razletijo in zdrobijo. Ker nastane podtlak, se lahko notranjost pečice močno vboči.

- ▶ Ne segrevajte nerazredčenih alkoholnih pijač ($\geq 15\%$ vol.) (npr. za zalivanje ali prelivanje jedi).
- Če je med delovanjem aparata pri temperaturi nad $120\text{ }^{\circ}\text{C}$ na dnu pečice voda, se emajl poškoduje.
- ▶ Če je na dnu pečice voda, ne zaženite delovanja.
 - ▶ Pred delovanjem obrišite vodo z dna pečice.
- Predmeti na dnu pečice pri temperaturi nad $50\text{ }^{\circ}\text{C}$ povzročijo zastoj visoke temperature. Čas peke se spremeni in emajl se poškoduje.
- ▶ Na dno pečice nikoli ne polagajte pribora, papirja za peko ali folije kakršne koli vrste.
 - ▶ Posodo postavite na dno notranjosti pečice samo, če je nastavljena temperatura, nižja od $50\text{ }^{\circ}\text{C}$.

Modeli iz silikona ali folije, pokrovi ali pribor, ki vsebuje silikon, lahko povzročijo poškodbo senzorja za peko. Poškodbe lahko nastanejo tudi, če senzor za peko ni aktiven.

- ▶ Ne uporabljajte modelov iz silikona ali folij, pokrovov ali pribora, ki vsebujejo silikon.
- ▶ V notranjosti pečice nikoli ne hranite predmetov iz silikona.

Ko je v vroči notranjosti pečice voda, nastane vodna para. Sprememba temperature lahko povzroči poškodbe.

- ▶ Nikoli ne nalivajte vode v vročo notranjost pečice.
- ▶ Na dno notranjosti pečice nikoli ne postavljajte posode z vodo.

Če je v notranjosti pečice dalj časa vlaga, lahko nastane korozija.

- ▶ Po uporabi počakajte, da se notranjost aparata posuši.
- ▶ Vlažnih živil ne shranjujte dolgo v zaprti notranjosti pečice.
- ▶ V notranjosti pečice ne shranjujte živil.
- ▶ Med vrata aparata ne ukleščite predmetov.

Sadni sok, ki kaplja s pekača, pušča madeže, ki jih ni mogoče odstraniti.

- ▶ Pri zelo sočnem sadnem pecivu pekača ne oblagajte preobilno.
 - ▶ Po možnosti uporabite globlji univerzalni pekač.
- Čistilo za pečice v vroči pečici poškoduje emajl.
- ▶ Čistila za pečice nikoli ne uporabite v topli pečici.
 - ▶ Pred naslednjim segrevanjem odstranite vse ostanke iz notranjosti pečice in z vrat aparata.

Če je tesnilo zelo umazano, se vrata aparata med delovanjem ne zaprejo več pravilno. Lahko pride do poškodb sosednjega pohištva.

- ▶ Tesnilo naj bo vedno čisto.
- ▶ Nikoli ne uporabljajte aparata s poškodovanim tesnilom ali brez tesnila.

Če vrata aparata uporabljate za sedenje ali odlaganje, se lahko poškodujejo.

- ▶ Na odprta vrata aparata ne postavljajte, polagajte, obešajte ali naslanjate ničesar.
 - ▶ Na vrata aparata ne postavljajte posode ali pribora.
- Pri nekaterih tipih aparata lahko pribor med zapiranjem vrat aparata opraska steklo vrat.

- ▶ Pribor vedno vstavite v pečico do prislona.

Aluminijasta folija na steklu vrat lahko povzroči trajno spremembo barve.

- ▶ Aluminijasta folija: aluminijasta folija v pečici ne sme priti v stik s steklom vrat.

2.2 Mikrovalovna pečica

Upoštevajte ta navodila, kadar uporabljate mikrovalovno pečico.

POZOR

Če se kovina dotika notranjih sten pečice, nastajajo iskre, ki lahko poškodujejo aparat ali uničijo notranje steklo vrat.

- ▶ Kovina, npr. žlica v kozarcu, mora biti najmanj 2 cm oddaljena od notranjih sten in notranje strani vrat pečice.

Če pribor vstavite neposredno enega na drugem, nastajajo iskre.

- ▶ Rešetke ne kombinirajte z univerzalnim pekačem.
- ▶ Pribor vedno vstavite na dve ločeni višini.

Ko aparat deluje samo v funkciji mikrovalovne pečice, uporaba univerzalnega pekača ali pekača ni primerna. Nastanejo lahko iskre in notranjost aparata se poškoduje.

- ▶ Priloženo rešetko uporabljajte kot odlagalno površino. Aluminijaste posodice v aparatu lahko povzročijo iskrenje. Aparat se zaradi nastanka isker poškoduje.
- ▶ V aparatu ne uporabljajte aluminijastih posod.

Delovanje aparata brez živil povzroči preobremenitev.

- ▶ Mikrovalovne pečice nikoli ne zaženite, če v njej ni živil. Edina izjema je kratek preizkus posode.

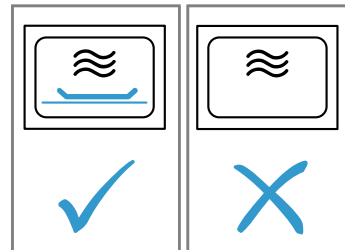

Pri pripravi pokovke v mikrovalovni pečici s preveliko močjo mikrovalov lahko steklo vrat počí zaradi preobremenitve.

- ▶ Nikoli ne nastavite previsoke moči mikrovalov.
- ▶ Uporabite največ 600 W.
- ▶ Vrečko s pokovko vedno položite na steklen krožnik.

3 Varstvo okolja in varčevanje

3.1 Odlaganje embalaže novega aparata

Material embalaže je okolju prijazen in primeren za ponovno uporabo.

- ▶ Posamezne sestavne dele ločeno sortirajte v odpad.

3.2 Varčevanje z energijo

Če upoštevate te napotke, bo vaš aparat porabil manj električne energije.

Aparat predgrejte samo, če je tako navedeno v receptu ali v priporočenih nastavitvah.

→ *"Tako vam bo uspelo"*, Stran 36

- ✓ Če aparata ne predgrevate, prihranite do 20 % energije.

Uporabljajte temne in črno lakirane ali emajlirane modele za peko.

- ✓ Taki modeli posebno dobro sprejemajo toploto.

Vrata med delovanjem aparata odpirajte čim redkeje.

- ✓ Temperatura v notranjosti pečice se ohrani in ponovno segrevanje aparata ni potrebno.

Pecite več jedi zaporedoma ali hkrati.

- ✓ Po prvi peki je notranjost pečice ogreta. Tako se skrajša čas peke za naslednji kolač.

Če je čas priprave daljši, aparat izklopite 10 minut pred potekom časa priprave.

- ✓ Preostala toplota zadošča za pripravo jedi do konca.

Iz notranjosti pečice odstranite pribor, ki ga ne uporabljate.

- ✓ Ne segrevajte odvečnih delov pribora.

Počakajte, da se globoko zamrznjene jedi pred pripravo odtalijo.

- ✓ Tako prihranite energijo za odtaljevanje jedi.

Izklopite zaslon v osnovnih nastavitvah.

→ *"Osnovne nastavitve"*, Stran 23

- ✓ Če prikaz na zaslonu izklopite, prihranite energijo.

Hkrati segrevajte dva kozarca ali skodelici s tekočino.

- ✓ Za segrevanje več jedi hkrati porabite manj energije kot za segrevanje več jedi zaporedoma.

Opomba: V skladu z Direktivo o okoljsko primerni zasnovi EU 2023/826 gre pri tem aparatu v stanju izklopa za drugo stanje. To stanje je v nadaljevanju opisano kot način nizke porabe.

Tudi ko glavna funkcija aparata ni aktivna, aparat potrebuje energijo za:

- Zaznavanje dotika senzorskih tipk
- Nadzor odpiranja vrat
- Delovanje ure (brez prikaza)

4 Spoznavanje

4.1 Upravljalno polje

Prek upravljalnega polja nastavite vse funkcije svojega aparata in dobite informacije o stanju delovanja. Glede na tip aparata se lahko podrobnosti na sliki razlikujejo, npr. barva in oblika.

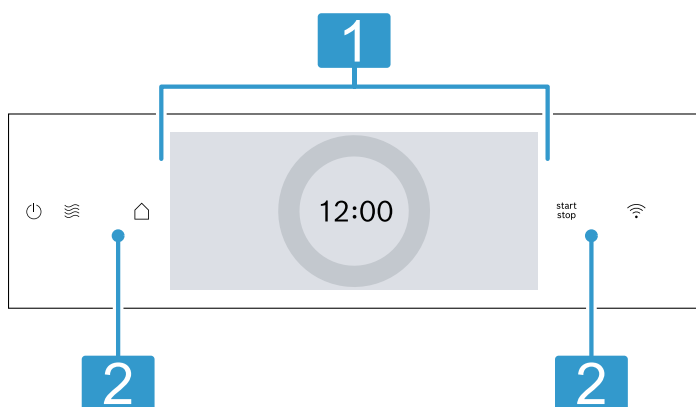

Zaslon z nastavitvenim obročem

Na zaslonu s pomočjo digitalnega nastavitvenega obroča nastavljate aparat.

- 1 Prikazane so trenutne nastavljene vrednosti, možnosti izbire ali opozorilna besedila.
→ "Zaslon", Stran 8

Tipke

- 2 S tipkami lahko neposredno nastavite različne funkcije.
→ "Tipke", Stran 8

4.2 Tipke

S tipkami lahko neposredno izberete različne funkcije.

| Tipka | Funkcija |
|-------|---|
| | Vklop ali izklop aparata. → "Osnovno upravljanje", Stran 13 |
| | Neposredna izbira načina delovanja Mikrovalovi. → "Mikrovalovi", Stran 16 |
| | Odpiranje menija za načine delovanja. → "Načini delovanja", Stran 9 |
| | Vklop ali prekinitve delovanja. → "Osnovno upravljanje", Stran 13 |
| | Prikaz za Home Connect. To polje nima nobene druge funkcije. Ko je simbol sveti, je aparat povezan. → "Home Connect", Stran 24 |

V skladu z definicijo torej ne gre niti za „stanje izklopa“ niti za „stanje pripravljenosti“, zato se uporablja oznaka „način nizke porabe“. Za merjenje načina nizke porabe se uporablja EN IEC 60350-1:2023.

4.3 Zaslon

Zaslon je razdeljen na različna območja.

Digitalni nastavitveni obroč

Z digitalnim nastavitvenim obročem na zaslonu spreminjate nastavitvene vrednosti.

Ko dosežete najnižjo ali najvišjo vrednost, ta vrednost ostane na zaslonu. Po potrebi z nastavitvenim obročem spremenite vrednost nazaj.

Natančne nastavitvene vrednosti

Da nastavite natančne vrednosti, npr. uro na minuto natančno, pribl. 1 do 2 sekundi držite ustrezno območje na nastavitvenem obroču. Natančne vrednosti se prikazujejo s pikami.

Številčno polje

Ko obrnete nastavitveni obroč, se v obroču pokaže simbol za številčno polje. Na številčnem polju lahko neposredno vnesete vrednost.

Prikaz stanja

Na zaslonu zgoraj se prikazujejo informacije o stanju.

| Simbol | Pomen |
|--------|--|
| | Alarm je aktiviran. → "Nastavitev alarma", Stran 15 |
| | Otroška zaščita je aktivirana. → "Otroško varovalo", Stran 23 |
| | Zaradi funkcije čiščenja ali otroškega varovala so vrata aparata zaklenjena. → "Funkcija čiščenja Samočiščenje s piro-lizo", Stran 28 → "Osnovne nastavitve", Stran 23 |
| | Jakost signala WLAN za Home Connect. Čim več črtic v simbolu je obarvanih, tem boljši je signal. Če je simbol prečrtan , ni signala WLAN. Če je poleg simbola „x“ , ni povezave s strežnikom Home Connect. → "Home Connect", Stran 24 |
| | Daljinski zagon z Home Connect je aktiviran. → "Home Connect", Stran 24 |
| | Diagnoza na daljavo z Home Connect za vzdrževanje je aktivirana. → "Home Connect", Stran 24 |
| | Dostop do različnih funkcij. |

Nastavitveno območje

Na sredini zaslona je nastavitveno območje.



V nastavitvenem območju so prikazane trenutne možnosti izbire in že opravljene nastavitve.

Levo in desno od nastavitvenega območja, izven nastavitvenega obroča, so prikazane druge možnosti nastavitve.

Meni in druge možnosti nastavitve so razporejeni vodoravno. Izbirni sezname funkcij so razporejeni navpično. Za listanje v nastavitvenem območju podrsajte po zaslonu. Da izberete funkcijo, pritisnite na funkcijo na zaslonu.

→ "Nastavitev načina delovanja", Stran 13

Mogoči simboli v nastavitvenem območju

| Simbol | Pomen |
|--|--|
|  | Na številčnem polju vnesite nastavitveno vrednost. |
|  | Pomik na predhodno nastavitev. |
|  | Ponastavitev nastavitvene vrednosti. |

Opomba: Modra oznaka "new" ali modra pika pri določeni funkciji kaže, da je bila na vaš aparat z aplikacijo Home Connect prenesena nova funkcija, nov priljubljeni program ali posodobitev.

4.4 Notranjost pečice

Različne funkcije v notranjosti pečice sodelujejo pri delovanju aparata.

Ogrodje

Na ogrodje v pečici lahko vstavite pribor na različnih višinah.

→ "Pribor", Stran 11

V aparatu so 3 višine za vstavljanje pribora. Višine za vstavljanje pribora se štejejo od spodaj navzgor.

Glede na tip aparata je ogrodje na eni ali več ravneh opremljeno z izvleki.

Ogrodje lahko odstranite, npr. za čiščenje.

→ "Ogrodje", Stran 32

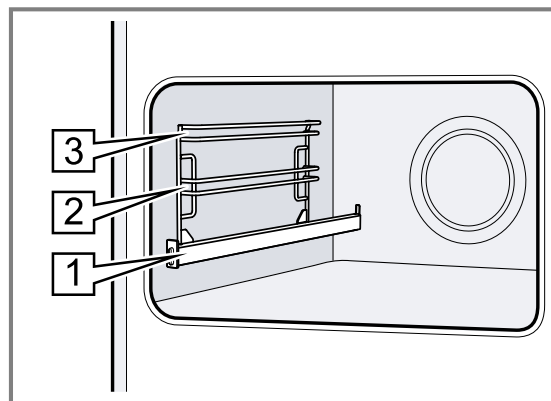

Osvetlitev

Notranjost pečice osvetljuje ena ali več žarnic.

Ko odprete vrata aparata, se vklopi osvetlitev notranjosti pečice. Če so vrata odprta več kot pribl. 18 minut, se osvetlitev spet izklopi.

Ob začetku delovanja se pri večini načinov delovanja vklopi osvetlitev. Ob koncu delovanja se osvetlitev izklopi.

Ventilator

Ventilator se vklaplja in izklaplja glede na temperaturo aparata. Topel zrak odteka nad vrati.

POZOR

Če prezračevalne reže prekrijete, se aparat pregreva.

- ▶ Ne prekrijte prezračevalnih rež.

Da se aparat ohladi in da vlaga izpuhti iz pečice, ventilator po koncu delovanja še nekaj časa deluje.

Opomba: Čas naknadnega delovanja lahko spremenite v osnovnih nastavitvah. Če pogosto pripravljate zelo vlažne jedi ali jih v pečici hranite na toplem, nastavite daljši čas naknadnega delovanja.

→ "Osnovne nastavitve", Stran 23

Vrata naprave

Če med delovanjem odprete vrata, aparat preneha delovati. Ko zaprete vrata aparata, se delovanje samodejno nadaljuje.

Ko pri funkciji Mikrovalovi zaprete vrata aparata, morate ponovno zagnati delovanje.

5 Načini delovanja

Tu boste našli pregled vseh načinov delovanja in glavnih funkcij aparata.

Da odprete meni, pritisnite .

| Način delovanja | Uporaba |
|-----------------|---|
| Načini gretja | Izberite natančno prilagojene načine gretja za optimalno pripravo jedi. → "Načini gretja", Stran 10 → "Osnovno upravljanje", Stran 13 |
| Mikrovalovi | Z mikrovalovi jedi hitreje pripravite, pogrejte ali odtalite. → "Mikrovalovi", Stran 16 |

| Način delovanja | Uporaba |
|-----------------------|---|
| Priljubljeni programi | Uporabite lastne shranjene nastavitve. → "Priljubljeni programi", Stran 22 |
| Jedi Assist Plus | Uporabite programirane priporočene nastavitve za različne jedi. → "Jedi", Stran 20 → "Iskalna funkcija Assist Plus", Stran 22 |

| Način delovanja | Uporaba |
|--------------------|---|
| Čiščenje | Izberite funkcijo čiščenja notranjosti pečice. → "Funkcija čiščenja Samočiščenje s piro-lizo", Stran 28 → "Pomoč pri čiščenju", Stran 29 → "Sušenje", Stran 30 |
| Osnovne nastavitve | Prilagoditev osnovnih nastavitvev. → "Osnovne nastavitve", Stran 23 |

Home Connect

Z Home Connect lahko pečico povežete in daljinsko upravljate z mobilno napravo in v celoti izkoristite vse funkcije aparata.

Glede na tip aparata so vam z aplikacijo Home Connect na voljo dodatne ali obsežnejše funkcije vašega aparata. Informacije o tem najdete v aplikaciji.

→ "Home Connect", Stran 24









5.1 Načini gretja









Da boste vedno našli ustrezen način gretja za svojo jed, so vam tu na voljo informacije o razlikah in področjih uporabe.

Simboli pri posameznih načinih gretja pomagajo pri prepoznavanju.

Ko izberete način gretja, vam aparat predlaga ustrezno temperaturo ali stopnjo. Te vrednosti lahko prevzamete ali jih spremenite v navedenem območju.

Če je nastavljena temperatura nad 275 °C in stopnja žara 3, jo aparat po pribl. 40 minutah zniža na pribl. 275 °C oz. na stopnjo žara 1.

| Simbol | Način gretja | Temperaturno območje | Uporaba in način delovanja |
|--|------------------------------|---|--|
|  | 4D vroč zrak | 30–275 °C | Peka ali pečenje na eni ali več ravneh. Ventilator enakomerno razporeja toploto okroglega grelnika na zadnji steni po notranjosti pečice. |
|  | Zgornje in spodnje gretje | 30–300 °C | Običajna peka ali pečenje na eni ravni. Ta način gretja je posebno primeren za kolače s sočnim nadevom. Zgornji in spodnji grelnik delujeta enakomerno. |
|  | Blag vroč zrak | 125–250 °C | Nežna priprava izbranih jedi na eni ravni brez predgrevanja. Ventilator enakomerno razporeja toploto okroglega grelnika na zadnji steni po notranjosti pečice. Jed se postopoma peče s preostalo toploto. Med pripravo naj bodo vrata aparata zaprta. Če vsaj za kratek čas odprete vrata aparata, se bo aparat še naprej segreval, ne da bi izkoristil preostalo toploto. Ta način gretja se uporablja za določanje porabe energije v načinu s kroženjem zraka in razreda energetske učinkovitosti. |
|  | Air Fry | 30–300 °C | Priprava hrustljavih jedi na eni ravni z malo maščobe. Posebno primerno za jedi, ki jih običajno cvremo v olju, npr. ocvrt krompirček. Ventilator z veliko hitrostjo vrtinči vroč zrak žara okrog jedi. Odvajanje zraka iz notranjosti pečice je močnejše. |
|  | Blago zgornje/spodnje gretje | 150–250 °C | Nežna priprava izbranih jedi. Delujeta zgornji in spodnji grelnik. Jed se postopoma peče s preostalo toploto. Med pripravo naj bodo vrata aparata zaprta. Če vsaj za kratek čas odprete vrata aparata, se bo aparat še naprej segreval, ne da bi izkoristil preostalo toploto. Ta način gretja se uporablja za določanje porabe energije v običajnem načinu. |
|  | Peka na žaru z ventilatorjem | 30–300 °C | Pečenje perutnine, celih rib ali večjih kosov mesa. Žar in ventilator se izmenično vklapljata in izklapljata. Ventilator vrtinči vroč zrak okrog jedi. |
|  | Žar, velika površina | Stopnje žara: 1 = nizka 2 = srednja 3 = visoka | Pečenje nizkih kosov na žaru, npr. zrezkov, klobasic ali opečene-ga kruha. Gratiniranje jedi. Segreje se celotna površina pod žarom. |
|  | Žar, majhna površina | Stopnje žara: 1 = nizka 2 = srednja 3 = visoka | Pečenje manjših količin na žaru, npr. zrezkov, klobasic ali opečene-ga kruha. Gratiniranje manjših količin. Segreje se srednja površina pod žarom. |

| Simbol | Način gretja | Temperaturno območje | Uporaba in način delovanja |
|--|--------------------|----------------------|---|
|  | Stopnja za pico | 30–275 °C | Priprava pice ali jedi, ki potrebujejo veliko toplote od spodaj. Delujeta spodnji grelnik in okrogli grelnik v zadnji steni. |
|  | Intenzivno gretje | 30–300 °C | Priprava jedi s hrustljivim dnom. Vročina prihaja od zgoraj in posebej močno od spodaj. |
|  | Počasna priprava | 70–120 °C | Nežna in počasna priprava popečenih nežnih kosov mesa v odkriti posodi. Zgornji in spodnji grelnik enakomerno delujeta pri nizki temperaturi. |
|  | Odtaljevanje | 30–60 °C | Nežno odtaljevanje zamrznjenih jedi. |
|  | Sušenje | 30–130 °C | Sušenje zelišč, sadja ali zelenjave. |
|  | Spodnji grelnik | 30–250 °C | Dopekanje jedi ali priprava v vodni kopeli. Deluje spodnji grelnik. |
|  | Ohranjanje toplote | 50–100 °C | Hranjenje pripravljenih jedi na toplem. |
|  | Predgretje posode | 30–90 °C | Hitro segrevanje posode. |

5.2 Temperatura

Med segrevanjem sta pri večini načinov gretja na zaslonu ena nad drugo prikazani trenutna temperatura v pečici od pribl. 30 °C dalje in nastavljena temperatura. Če ste uporabili predgrevanje, je optimalni trenutek za vstavljanje jedi takrat, ko sta prikazana temperatura v pečici in nastavljena temperatura enaki.

Opomba: Zaradi toplotne vztrajnosti se prikazana temperatura lahko nekoliko razlikuje od dejanske temperature v notranjosti pečice.

Prikaz preostale toplote

Ko je aparat izklopljen, rdeča črta okoli upravljalnega obročja prikazuje preostalo toploto v notranjosti pečice. Čim bolj se temperatura znižuje, tem temnejši je obroč. Pri pribl. 60 °C obroč popolnoma ugasne.

5.3 Moč mikrovalov

Tu najdete pregled moči mikrovalov in njihove uporabe.

| Moč mikrovalov v W | Najdaljše trajanje v urah | Uporaba |
|--------------------|---------------------------|--|
| 90 W | 1:30 | Odtaljevanje občutljivih jedi. |
| 180 W | 1:30 | Odtaljevanje in naknadna priprava jedi. |
| 360 W | 1:30 | Priprava mesa in rib. Pogrevanje občutljivih jedi. |
| 600 W | 1:30 | Segrevanje in kuhanje jedi. |
| 900 W "Boost" | 0:30 | Segrevanje tekočin. |

Opombe

- Za zaščito aparata se največja moč mikrovalov "Boost" v prvih nekaj minutah postopoma zmanjša na

600 W. Ko se aparat ohladi, je največja moč ponovno na voljo.

- Moč mikrovalov ne ustreza dejanski porabi moči aparata.

6 Pribor

Uporabljajte originalni pribor. Ta je prilagojen vašemu aparatu.

Opomba: Ko se pribor segreje, lahko spremeni obliko. To ne vpliva na delovanje. Ko se pribor ponovno ohladi, sprememba oblike izgine.

Priložena oprema se lahko razlikuje glede na tip aparata.

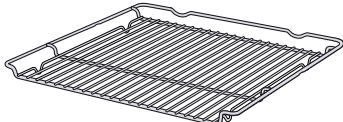
| Pribor | Uporaba |
|---------|--|
| Rešetka |  <ul style="list-style-type: none"> ▪ Modeli za kolače ▪ Modeli za narastke ▪ Posoda ▪ Meso, npr. pečenka ali kosi za peko na žaru ▪ Globoko zamrznjene jedi |

Pripor

Univerzalni pekač

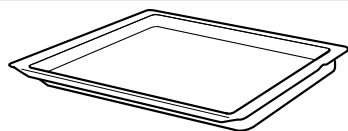
**Uporaba**

- Sočni kolači
- Pecivo
- Kruh
- Velike pečenke
- Globoko zamrznjene jedi
- Prestrezanje tekočin, ki kapljajo z jedi, npr. maščobe med peko na žaru na rešetki.

Pekač

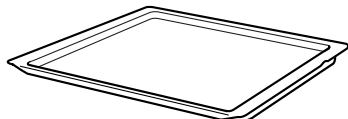

- Kolač na pekaču
- Drobnopecivo

Termometer za peko

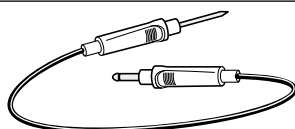

Natančno pečenje ali kuhanje.
→ "Termometer za peko", Stran 18

6.1 Nasveti glede pribora

Nekateri kosi pribora so primerni samo za določene načine delovanja.

Pripor za mikrovalovno pečico

Za delovanje samo s funkcijo mikrovalovne pečice je primerna le priložena rešetka. Pekači, npr. univerzalni pekač ali plitvi pekač, lahko povzročajo iskenje in so neprimerni. Upoštevajte navodila za mikrovalovno pečico.
→ "Posoda in pripor za mikrovalovno pečico", Stran 16

6.2 Funkcija zaskočke

Funkcija zaskočke preprečuje, da bi se pripor prevrnil, ko ga jemljete iz pečice. Pripor lahko izvlečete približno do polovice, nato se zaskoči. Zaščita pred prevračanjem deluje samo, če pripor pravilno vstavite v pečico.

6.3 Vstavljanje pribora v pečico

Pripor mora biti vedno pravilno obrnjen, ko ga vstavite v pečico. Samo tako je pripor mogoče izvleči približno do polovice, ne da bi se prevrnil.

1. Pripor obrnite tako, da bo zareza  zadaj in obrnjena navzdol.
2. Pripor potisnite med obe vodili na določeni višini.

Rešetka

Rešetko vstavite tako, da bo odprta stran obrnjena proti vratom aparata in da bo krivina  obrnjena navzdol.

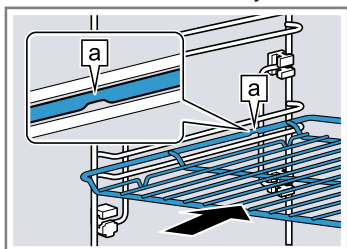

Pekač

Pekač vstavite tako, da bo poševnina  obrnjena proti vratom aparata.

npr. univerzalni pekač ali plitvi pekač

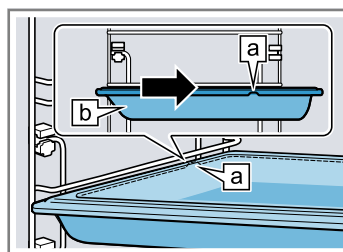

Pripor položite na izvlečna vodila, ki ste jih potisnili v aparat.

Rešetka ali pekač Pripor namestite tako, da bo pripor vstavljen na zgornji prislon izvlečnega sistema.

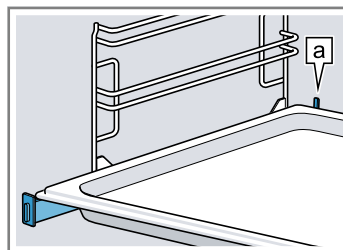

Opomba: Ko izvlečna vodila popolnoma vstavite ali izvlečete, se zaskočijo glede na vrsto aparata. Izvlečna vodila na rahlo potisnite iz položaja.

3. Pripor vstavite do konca tako, da se ne dotika vrat aparata.

Opomba: Pripor, ki ga med uporabo pečice ne potrebujete, vzemite iz notranjosti pečice.

6.4 Dodatni pripor

Dodatni pripor lahko kupite na pooblaščenem servisu, v specializiranih trgovinah ali prek spleta. Obsežno ponudbo pribora za vaš aparat najdete na spletu ali v naših prospektih:

www.bosch-home.com

Vsakemu aparatu pripada drugačen pripor. Pri nakupu vedno navedite natančno oznako svojega aparata (št. E).

Kateri pripor je na voljo za vaš aparat, lahko izveste v spletni trgovini ali na pooblaščenem servisu.

7 Pred prvo uporabo

Izvedite nastavitve za prvo uporabo aparata. Očistite aparat in pribor.

7.1 Prva uporaba

Po priključitvi na elektriko morate opraviti nastavitve za prvo uporabo aparata. Lahko traja nekaj minut, da se nastavitve prikažejo na zaslonu.

- Z  vklopite aparat.
- ✓ Prikaže se prva nastavitvev.
- Da po potrebi spremenite nastavitvev, pritisnite na vrednost na seznamu ali spremenite vrednost z nastavitvenim obročem.
Mogoče nastavitve:
 - Jezik
 - Home Connect
→ "Home Connect", Stran 24
 - Ura
→ "Nastavitvev ure", Stran 24
- Pritisnite "Naprej" in se pomaknite na naslednjo nastavitvev.
- Pomikajte se po nastavitvah in jih po potrebi spremenite.
- ✓ Po zadnji nastavitvi se na zaslonu prikaže obvestilo, da je prva uporaba aparata zaključena.
- Da aparat pred prvim segrevanjem opravi preizkus delovanja, enkrat odprite in zaprite vrata aparata.

7.2 Čiščenje aparata pred prvo uporabo

Preden v aparatu prvič pripravljate jedi, očistite notranjost pečice in pribor.

- Informacije o izdelku in pribor vzemite iz pečice. Iz notranjosti in z zunanosti aparata odstranite ostanke embalaže, npr. kroglice stiropora in lepilni trak.
- Gladke površine v notranjosti pečice obrišite z mehko, vlažno krpo.
- Z  vklopite aparat.
- Opravite naslednje nastavitve:

| | |
|--------------|--|
| Način gretja | 4D-vroč zrak  |
| Temperatura | največ |
| Trajanje | 1 ura |

→ "Osnovno upravljanje", Stran 13

- Vklopite delovanje.
 - ▶ Dokler se aparat segreva, zračite kuhinjo.
 - ✓ Ko trajanje poteče, se oglasi zvočni signal. Na zaslonu se prikaže obvestilo, da je delovanje končano.
- Z  izklopite aparat.
- Ko se aparat ohladi, očistite gladke površine v notranjosti pečice z milnico in krpo za pomivanje.
- Pribor temeljito očistite z milnico in vlažno krpo ali mehko ščetko.

8 Osnovno upravljanje

8.1 Vklop aparata

- ▶ Z  vklopite aparat.
- ✓ Na zaslonu se prikaže meni.

8.2 Izklop aparata

Če aparata ne uporabljate, ga izklopite. Če dalj časa ne upravljate z aparatom, se samodejno izklopi.

- ▶ Z  izklopite aparat.
- ✓ Aparat se izklopi. Funkcije, ki trenutno potekajo, se prekinajo.
- ✓ Na zaslonu se prikaže ura ali prikaz preostale toplote.

8.3 Vklop delovanja

Vsako delovanje morate vklopiti.



POZOR

Če je med delovanjem aparata pri temperaturi nad 120 °C na dnu pečice voda, se emajl poškoduje.

- ▶ Če je na dnu pečice voda, ne zaženite delovanja.
- ▶ Pred delovanjem obrišite vodo z dna pečice.
- ▶ Z  vklopite delovanje.
- ✓ Na zaslonu se prikažejo nastavitve.





8.4 Prekinitev delovanja

Delovanje lahko prekinete in ga nato nadaljujete.

- Za prekinitev delovanja pritisnite .
- Za nadaljevanje delovanja ponovno pritisnite .

8.5 Nastavitve načina delovanja

Po vklopu aparata se na zaslonu prikaže meni.

- Za listanje po različnih možnostih izbire podrsajte po zaslonu.
 - ▶ Za listanje po meniju in drugih možnostih nastavitve podrsajte v desno ali levo.
 - ▶ Za listanje po izbirnih seznamih podrsajte navzdol ali navzgor.
- Da izberete funkcijo, pritisnite na funkcijo na zaslonu.
- ✓ Glede na funkcijo se prikažejo mogoče nastavitvene vrednosti ali druge možnosti izbire.
- Da se po potrebi vrnete na predhodno nastavitvev, pritisnite .
- Za spremembo nastavitvenih vrednosti uporabite digitalni nastavitveni obroč:
 - ▶ Podrsajte po nastavitvenem obroču v desno ali levo, odvisno od potrebe.
 - ▶ Lahko tudi pritisnete na določen položaj na nastavitvenem obroču.
 - ▶ Lahko pa tudi pritisnete na simbol , takoj ko obrnete nastavitveni obroč, in vrednost neposredno vnesete na številčnem polju.
- Z  vklopite delovanje.
- Ko je delovanje zaključeno:
 - ▶ Po potrebi lahko izberete dodatne nastavitve in znova vklopite delovanje.
 - ▶ Ko je jed pripravljena, z  izklopite aparat.

Opomba: Nastavitve lahko shranite kot "Priljubljeni programi" ☆ in jih ponovno uporabite.

→ "Priljubljeni programi", Stran 22

8.6 Nastavitev načina gretja in temperature

1. V meniju pritisnite "Načini gretja".
2. Pritisnite na zeleni način gretja.
3. Z nastavitvenim obročem nastavite temperaturo ali stopnjo.
Po potrebi lahko izberete dodatne nastavitve:
 - → "Hitro segrevanje", Stran 14
 - → "Časovne funkcije", Stran 15
 - → "Mikrovalovi", Stran 16
 - → "Funkcija zračenja Crisp Finish", Stran 18
 - → "Termometer za peko", Stran 18
4. Z $Z^{\text{start stop}}$ vklopite delovanje.
 - ✓ Aparat se začne segrevati.
 - ✓ Na zaslonu so prikazane nastavitvene vrednosti in čas, ki je pretekel od začetka delovanja.
5. Ko je delovanje zaključeno:
 - ▶ Po potrebi lahko izberete dodatne nastavitve in znova vklopite delovanje.
 - ▶ Ko je jed pripravljena, z \odot izklopite aparat.

Opomba: Najprimernejši način gretja za vašo jed najdete v opisu načinov gretja.

→ "Načini gretja", Stran 10

Sprememba načina gretja

Ko spremenite način gretja, se ponastavijo tudi druge nastavitve.

1. Pritisnite $Z^{\text{start stop}}$.
2. Pritisnite \leftarrow .
3. Pritisnite na zeleni način gretja.
4. Ponovno nastavite delovanje in ga vklopite z $Z^{\text{start stop}}$.

Sprememba temperature

Po vklopu delovanja lahko kadar koli spremenite temperaturo.

1. Pritisnite na temperaturo.
2. Z nastavitvenim obročem spremenite temperaturo.
- ✓ Sprememba se prevzame.

8.7 Prikaz informacij

V večini primerov lahko priključite informacije o funkciji, ki se trenutno izvaja. Aparat samodejno prikaže nekatera obvestila, npr. za potrditev ali kot poziv ali opozorilo.

1. Pritisnite \odot "Info".
- ✓ Informacije se prikažejo za nekaj sekund.
2. Če je obvestilo dolgo, za listanje po njem podrsajte po zaslonu.
3. Po potrebi obvestilo zaprite z \leftarrow .

8.8 Hranjenje na toplem za daljši čas

V aparatu lahko jedi hranite na toplem do 24 ur, ne da bi se delovanje aparata spremenilo. Uporabite časovne funkcije in spremenite osnovne nastavitve.

Opomba: Če med delovanjem odprete vrata, se aparat preneha segrevati. Ko zaprete vrata aparata, se aparat segreva dalje. Da preprečite spremembo delovanja aparata, vrata aparata odprite šele po preteku nastavljenega časa.

1. Spremenite osnovne nastavitve.
 - "Osnovne nastavitve", Stran 23
 - ▶ Osnovno nastavitev „Osvetlitev“ spremenite na „Vedno izklopljeno“.
 - ▶ Osnovno nastavitev „Prikaz ure“ spremenite na „Vključeno“.
 - ▶ Osnovno nastavitev „Zvočni signal“ spremenite na „zelo kratkotrajno“.
- ✓ Tako bo osvetlitev notranjosti pečice vedno izklopljena med delovanjem in ko odprete vrata aparata. Prikaz časa se ne spremeni. Trajanje zvočnega signala ob koncu delovanja se skrajša.
2. Nastavite zeleni način delovanja.
 - "Nastavitev načina delovanja", Stran 13
 - "Nastavitev načina gretja in temperature", Stran 14
3. Glede na način delovanja nastavite zeleno trajanje.
 - "Nastavitev trajanja", Stran 15
 - "Časovne funkcije", Stran 15
4. Z "Čas konca" nastavite uro, ob kateri naj se delovanje konča.
 - "Nastavitev konca", Stran 15
 - "Časovne funkcije", Stran 15
5. Jed vstavite v pečico, preden se aparat začne segrevati.
6. Z $Z^{\text{start stop}}$ vklopite delovanje.
 - ✓ Na zaslonu se prikazuje trajanje do vklopa. Aparat je v stanju pripravljenosti.
 - ✓ Ob času vklopa se aparat začne segrevati in trajanje se odšteva.
7. Ko je delovanje zaključeno, vzemite jed iz pečice. Po pribl. 15 do 20 minutah se aparat samodejno popolnoma izklopi.
 - Opomba:** Po potrebi ponovno spremenite različne osnovne nastavitve.

9 Hitro segrevanje

Da prihranite čas, lahko lahko s hitrim segrevanjem \llcorner pri nastavljeni temperaturi nad 100 °C skrajšate čas segrevanja.

Hitro segrevanje je mogoče pri naslednjih načinih gretja:

- 4D-vroč zrak ☼
- Zgornje in spodnje gretje ☐
- Intenzivno gretje ☐

9.1 Nastavitev hitrega segrevanja

Da bo jed enakomerno pripravljena, jed vstavite v pečico šele po hitrem segrevanju.

Opomba: Trajanje nastavite šele, ko je hitro segrevanje končano.

1. Nastavite primeren način gretja in temperaturo nad 100 °C.
Če je nastavljena temperatura 200 °C ali več, se hitro segrevanje samodejno vklopi.

2. Pritisnite "Hitro segrevanje".
- ✓ Simbol ☞ sveti rdeče.
3. Z ^{start}/_{stop} vklopite delovanje.
- ✓ Hitro segrevanje se zažene.
- ✓ Ko je hitro segrevanje zaključeno, se oglasi zvočni signal. Barva simbola ☞ se ponovno spremeni v belo.

4. Jed vstavite v pečico.

Prekinitev hitrega segrevanja

- ▶ Pritisnite "Hitro segrevanje".
- ✓ Barva simbola ☞ se ponovno spremeni v belo.

10 Časovne funkcije

Za delovanje lahko nastavite trajanje in čas, ob katerem naj se delovanje konča. Alarm lahko nastavite neodvisno od delovanja aparata.

| Časovna funkcija | Uporaba |
|------------------|---|
| Trajanje ☞ | Če nastavite trajanje delovanja, se aparat po preteku trajanja samodejno preneha segreti. |
| Konec ☹ | Za trajanje lahko nastavite uro, ob kateri naj se delovanje konča. Aparat se samodejno vklopi, tako da se delovanje zaključi ob želeni uri. |
| Alarm ☒ | Alarm lahko nastavite neodvisno od delovanja. Ne vpliva na aparat. |

10.1 Nastavitev trajanja

Trajanje delovanja lahko nastavite do 24 ur.

Zahteva: Način delovanja in temperatura ali stopnja sta nastavljeni.

1. Pritisnite ☞ "Trajanje".
2. Da nastavite trajanje, pritisnite na ustrezno časovno vrednost, npr. prikaz ur "h" ali prikaz minut "m".
- ✓ Izbrana vrednost je označena modro.
3. Z nastavitvenim obročem nastavite trajanje. Po potrebi ponastavite nastavitveno vrednost z ☹.
4. Z ^{start}/_{stop} vklopite delovanje.
- ✓ Aparat se začne segreti in trajanje se odšteva.
- ✓ Ko trajanje poteče, se oglasi zvočni signal. Na zaslonu se prikaže obvestilo, da je delovanje končano.
5. Ko trajanje poteče:
 - ▶ Po potrebi lahko v podmeniju izberete dodatne nastavitve in znova vklopite delovanje.
 - ▶ Ko je jed pripravljena, z ☹ izklopite aparat.

Sprememba trajanja

Trajanje lahko kadar koli spremenite.

1. Pritisnite na trajanje ☞.
2. Z nastavitvenim obročem spremenite trajanje.
- ✓ Sprememba se prevzame.

Prekinitev trajanja

Trajanje lahko kadar koli prekinete.

1. Pritisnite na trajanje ☞.
2. Ponastavite trajanje z ☹.
- Opomba:** Pri načinih gretja, pri katerih mora biti trajanje vedno nastavljeno, aparat ponastavi trajanje na prednastavljeno vrednost.
- ✓ Sprememba se prevzame.

10.2 Nastavitev konca

Čas, ob katerem naj se trajanje delovanja zaključi, lahko zamaknete za največ 24 ur.

Opombe

- Da bo rezultat priprave dober, po vklopu delovanja časa ne zamaknete več.
- Da se živila ne pokvarijo, jih ne pustite predolgo v pečici.

Zahteve

- Način delovanja in temperatura ali stopnja sta nastavljena.
 - Trajanje je nastavljeno.
1. Pritisnite ☹ "Čas konca".
 2. Da nastavite uro, pritisnite na prikaz ur ali prikaz minut.
 - ✓ Izbrana vrednost je označena modro.
 3. Z nastavitvenim obročem spremenite uro. Po potrebi ponastavite nastavitveno vrednost z ☹.
 4. Z ^{start}/_{stop} vklopite delovanje.
 - ✓ Na zaslonu se prikazuje trajanje do vklopa.
 - ✓ Ob času vklopa se aparat začne segreti in trajanje se odšteva.
 - ✓ Ko trajanje poteče, se oglasi zvočni signal. Na zaslonu se prikaže obvestilo, da je delovanje končano.
 5. Ko čas trajanja poteče:
 - ▶ Po potrebi lahko izberete dodatne nastavitve in znova vklopite delovanje.
 - ▶ Ko je jed pripravljena, z ☹ izklopite aparat.

Sprememba časa konca

Da bo rezultat priprave dober, lahko nastavljeni čas konca spreminjate samo, preden aparat začne delovati in se trajanje začne odštevati.

1. Pritisnite na čas konca ☹.
2. Z nastavitvenim obročem spremenite čas konca.
- ✓ Sprememba se prevzame.

Prekinitev časa konca



Nastavljeni čas konca lahko kadar koli izbrišete.

1. Pritisnite na čas konca ☹.
2. Ponastavite čas konca z ☹.
- Opomba:** Pri načinih gretja, pri katerih mora biti trajanje vedno nastavljeno, aparat nastavi čas, ob katerem se trajanje konča, na naslednjo mogočo uro.
- ✓ Sprememba se prevzame.

10.3 Nastavitev alarma



Alarm deluje neodvisno od delovanja aparata. Alarm lahko nastavite do 24 ur. Alarm ima lasten zvočni signal, tako da slišite, ali potekel čas za alarm ali trajanje.

1. V prikazu stanja pritisnite ⋮.
2. Pritisnite ☒.

3. Da nastavite alarm, na zaslonu pritisnite na ustrezno časovno vrednost, npr. prikaz minut "m" ali prikaz sekund "s".
- ✓ Izbrana vrednost je označena modro.
4. Z nastavitvenim obročem nastavite alarm. Po potrebi ponastavite nastavitveno vrednost z .
5. Da vklopite alarm, na zaslonu pritisnite "Vklop" .
- ✓ Alarm se odšteva.
- ✓ Ko je aparat izklopljen, alarm ostane viden na zaslonu.
- ✓ Ko je aparat vklopljen, so na zaslonu prikazane nastavitve delovanja, ki poteka. Alarm je prikazan v prikazu stanja.
- ✓ Ko alarm poteče, se oglasi zvočni signal. Na zaslonu se prikaže obvestilo, da je alarm končan.



Sprememba alarma

Alarm lahko kadar koli spremenite.

1. Če alarm poteka v ozadju, predhodno izberite alarm z .
2. Pritisnite II.
3. Z nastavitvenim obročem spremenite alarm.
4. Potrdite z .

Prekinitev alarma

Alarm lahko kadar koli prekinete.

1. Če alarm poteka v ozadju, predhodno izberite alarm z .
2. Pritisnite II.
3. Ponastavite alarm z .

11 Mikrovalovi

S funkcijo mikrovalovne pečice lahko jedi posebno hitro skuhate, pogrejete, spečete ali odtalite.

11.1 Posoda in pribor za mikrovalovno pečico

Da boste enakomerno segreti jedi in da ne boste poškodovali aparata, uporabljajte le primerno posodo in pribor.

Upoštevajte navodila proizvajalca posode.

Če ni drugače navedeno, vstavite posodo in pribor na višino 1.

Posoda, primerna za mikrovalovno pečico

Posoda iz materiala, odpornega na vročino in primerne za uporabo v mikrovalovni pečici:

- Steklo
 - Steklokeramika
 - Porcelan
 - Temperaturno odporna plastika
 - V celoti glazirana keramika brez razpok
 - Servirna posoda
- Posodo z zlatim in srebrnim okrasjem uporabljajte le, če proizvajalec jamči, da je primerna za uporabo v mikrovalovni pečici.
- Priložena rešetka
- Pekači, npr. univerzalni pekač ali plitvi pekač, lahko med delovanjem samo s funkcijo mikrovalovne pečice povzročajo iskrenje in so neprimerni.

Ti materiali prepuščajo mikrovalove in se ne poškodujejo.

Posoda, neprimerna za mikrovalovno pečico

Opomba: Upoštevajte navodila za preprečevanje materialne škode.

→ "Mikrovalovna pečica", Stran 7

- Kovinska posoda in modeli za peko

Kovina ne prepušča mikrovalov. Jedi se ne segrejejo ali se le malo segrejejo. Pri delovanju samo s funkcijo mikrovalovne pečice lahko kovina povzroča iskrenje.

Posoda za uporabo v načinu delovanja z dodajanjem mikrovalov

Ko poleg drugega načina delovanja vklopite mikrovalove, lahko poleg posode in pribora, primerne za mikrovalovno pečico, uporabljate tudi kovino:

- Kovinska posoda in modeli za peko
Kovina mora biti najmanj 2 cm odmaknjena od notranjih sten in notranje strani vrat pečice. Modele za peko in kovinsko posodo vedno postavite na priloženo rešetko.
- Priloženi pribor:
Rešetka žara
Univerzalni pekač
Plitvi pekač

Preizkus primernosti posode za uporabo v mikrovalovni pečici

Če niste prepričani, ali je vaša posoda primerna za uporabo v mikrovalovni pečici, jo preizkusite.

POZOR

Delovanje aparata brez živil povzroči preobremenitev.

- ▶ Mikrovalovne pečice nikoli ne zaženite, če v njej ni živil. Edina izjema je kratek preizkus posode.

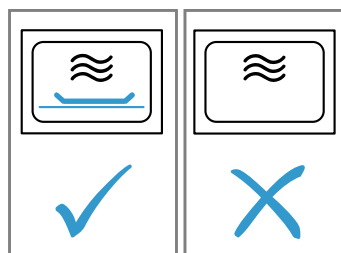

⚠ OPOZORILO – Nevarnost opeklin!

Dostopni deli se med delovanjem segrejejo.

- ▶ Nikoli se ne dotikajte vročih delov.
- ▶ Otrokom ne dovolite v bližino.

1. Prazno posodo postavite v notranjost pečice.
2. Aparat za 1/2–1 minuto nastavite na največjo moč.
3. Vklopite delovanje.
4. Posodo večkrat preverite:
 - ▶ Če posoda ostane hladna ali mlačna, je primerna za uporabo v mikrovalovni pečici.

- ▶ Če je posoda vroča ali če nastanejo iskre, prekinite preizkus posode. Posoda ni primerna za uporabo v mikrovalovni pečici.

11.2 Nastavitvene možnosti z mikrovalovi

Mikrovalove lahko uporabljate same ali skupaj z drugim načinom delovanja.

Delovanje samo z mikrovalovi

Zgolj elektromagnetni valovi mikrovalovne pečice ustvarjajo energijo, ki se npr. v živilih pretvori v toploto.

Da se ne bi kondenzirala voda, se pri moči mikrovalov 600 w in "Boost" v aparatu samodejno vklopi grelnik. Notranjost pečice in pribor se segrejeta. To ne vpliva na rezultat priprave.

To samodejno funkcijo sušenja lahko izklopite v osnovnih nastavitvah.

→ "Osnovne nastavitve", Stran 23

⚠ OPOZORILO – Nevarnost opeklin!

Funkcija sušenja na najvišjih stopnjah pri delovanju same mikrovalovne pečice samodejno vklopi tudi grelnik in segreva notranjost pečice.

- ▶ Nikoli se ne dotikajte vročih notranjih površin pečice ali grelnih elementov.
- ▶ Otrokom ne dovolite v bližino.

Dodajanje mikrovalov

Če načinu delovanja dodate mikrovalove, se čas priprave jedi skrajša.

Mikrovalove lahko uporabljate skupaj z naslednjimi funkcijami:

- Načini gretja → Stran 14
 - 4D-vroč zrak ☼
 - Zgornje in spodnje gretje ☐
 - Peka na žaru z ventilatorjem ☒
 - Žar, velika površina ☐
 - Žar, majhna površina ☐
- → "Jedi", Stran 20
- → "Termometer za peko", Stran 18
- → "Funkcija zračenja Crisp Finish", Stran 18

Možne moči mikrovalov v kombinaciji z načinom delovanja so:

- 90 W
- 180 W
- 360 W

11.3 Nastavitev mikrovalov

Opomba

Pazite na pravilno uporabo mikrovalov:

- → "Varnost", Stran 2
- → "Preprečevanje materialne škode", Stran 6
- → "Moč mikrovalov", Stran 11
- → "Posoda in pribor za mikrovalovno pečico", Stran 16

1. V meniju pritisnite "Mikrovalovi".
 - ▶ Mikrovalove lahko izberete tudi neposredno s tipko ☼
2. Moč mikrovalov nastavite z nastavitvenim obročem.
3. Pritisnite ☺ "Trajanje".
Delovanje s funkcijo mikrovalovne pečice vedno zahteva čas trajanja.

4. Da spremenite prednastavljeno trajanje, pritisnite na ustrezno časovno vrednost, npr. prikaz minut "m" ali prikaz sekund "s".
 - ✓ Izbrana vrednost je označena modro.
5. Z nastavitvenim obročem nastavite trajanje.
Po potrebi ponastavite nastavitveno vrednost z ☺.
6. Z ^{start}/_{stop} vklopite delovanje.
 - ✓ Funkcija mikrovalovne pečice se zažene in trajanje se odšteva. Pri največji moči mikrovalov "Boost" se na zaslonu prikaže zmanjšanje moči.
→ "Moč mikrovalov", Stran 11
 - ✓ Ko trajanje poteče, se oglasi zvočni signal. Na zaslonu se prikaže obvestilo, da je delovanje končano.
7. Ko čas trajanja poteče:
 - ▶ Po potrebi lahko izberete dodatne nastavitve in znova vklopite delovanje.
 - ▶ Ko je jed pripravljena, z ☺ izklopite aparat.
8. Če ste v osnovnih nastavitvah izklopili funkcijo sušenja pri mikrovalovih in se v pečici nabere kondenzat, osušite notranjost pečice.
→ "Sušenje", Stran 30

Opomba: Če med delovanjem odprete vrata, aparat preneha delovati. Ko zaprete vrata aparata, morate ponovno zagnati delovanje. Če ste za to funkcijo spremenili osnovno nastavitve, upoštevajte, da mikrovalovna pečica ne deluje naprej, če v njej ni jedi.
→ "Osnovne nastavitve", Stran 23

Sprememba trajanja

Trajanje lahko kadar koli spremenite.

1. Pritisnite na trajanje ☺.
 2. Z nastavitvenim obročem spremenite trajanje.
- ✓ Sprememba se prevzame.

11.4 Nastavitev dodajanja mikrovalov

Opomba

Pazite na pravilno uporabo mikrovalov:

- → "Varnost", Stran 2
- → "Preprečevanje materialne škode", Stran 6
- → "Moč mikrovalov", Stran 11
- → "Posoda in pribor za mikrovalovno pečico", Stran 16

Zahteva: Bodite pozorni na podatke o trenutnem načinu delovanja.

→ "Nastavitvene možnosti z mikrovalovi", Stran 17

1. V meniju pritisnite na zeleni način delovanja.
2. Opravite nastavitve za način delovanja, npr. način gretja in temperaturo.
3. Pritisnite ☼ "Dodajanje mikrovalov".
4. Moč mikrovalov nastavite z nastavitvenim obročem.
5. Pritisnite ☺ "Trajanje" in nastavite trajanje.
6. Z ^{start}/_{stop} vklopite delovanje.
 - ✓ Aparat se začne segrevati in trajanje se odšteva.
 - ✓ Ko trajanje poteče, se oglasi zvočni signal. Na zaslonu se prikaže obvestilo, da je delovanje končano.
7. Ko trajanje poteče:
 - ▶ Po potrebi lahko v podmeniju izberete dodatne nastavitve in znova vklopite delovanje.
 - ▶ Ko je jed pripravljena, z ☺ izklopite aparat.

Sprememba dodajanja mikrovalov

Dodajanje mikrovalov lahko kadar koli spremenite ali deaktivirate.

1. Pritisnite na moč mikrovalov ☰.
2. Z nastavitvenim obročem spremenite ali deaktivirajte dodajanje mikrovalov.

✓ Sprememba se prevzame.

12 Funkcija zračenja "Crisp Finish"

Funkcija zračenja "Crisp Finish" ⇒ odvaja vlago iz notranjosti pečice, tako da je jed bolj hrustljava. Količina vroče pare, ki lahko uhaja, ko odprete vrata aparata, se zmanjša.

12.1 Primerni načini gretja s funkcijo zračenja

Za pripravo jedi s funkcijo zračenja so primerni samo določeni načini gretja.

Pri naslednjih načinih gretja lahko uporabite funkcijo zračenja:

- 4D-vroč zrak ☉
- Zgornje in spodnje gretje ☐
- Peka na žaru z ventilatorjem ☒
- Stopnja za pico ☉
- Intenzivno gretje ☐

12.2 Nastavitev funkcije zračenja

Funkcijo zračenja lahko vklopite kadar koli, tudi po začetku delovanja.

1. Nastavite primeren način gretja in temperaturo. Po potrebi lahko izberete dodatne nastavitve in jih kombinirate s funkcijo zračenja.
 2. Pritisnite ⇒ "Crisp Finish".
 3. V nastavitvenem obroču pritisnite "Vklop".
 4. Z ^{start}/_{stop} vklopite delovanje.
- ✓ Aparat se začne segrevati.
✓ Na zaslonu so prikazane nastavitvene vrednosti.
5. Ko je jed pripravljena, z ☐ izklopite aparat.

Opomba: Med delovanjem se lahko poveča hrup ventilatorja.

Prekinitev funkcije zračenja

Funkcijo zračenja lahko kadar koli izklopite.

1. Pritisnite ⇒ "Crisp Finish".
 2. V nastavitvenem obroču pritisnite "Izključeno".
- ✓ Delovanje se nadaljuje brez funkcije zračenja.

13 Termometer za peko

Natančno pripravite jed, tako da v živilo vstavite termometer za peko ☞ in na aparatu nastavite temperaturo sredice. Termometer za peko meri temperaturo sredice v notranjosti živila. Takoj ko je nastavljena temperatura sredice v živilu dosežena, aparat samodejno preneha greti.

13.1 Primerni načini gretja s termometrom za peko

Za pripravo jedi s termometrom za peko so primerni samo določeni načini gretja.

Pri naslednjih načinih gretja lahko uporabljate termometer za peko:

- 4D-vroč zrak ☉
- Zgornje in spodnje gretje ☐
- Blag vroč zrak ☉
- Blago zgornje/spodnje gretje ☐
- Peka na žaru z ventilatorjem ☒
- Stopnja za pico ☉
- Intenzivno gretje ☐
- Počasna priprava ☐
- Spodnji grelnik ☐
- Ohranjanje toplote ☐

13.2 Vstavljanje termometra za peko

Uporabite priloženi termometer za peko ali pri našem pooblaščenem servisu naročite primeren termometer za peko.

⚠ OPOZORILO – Nevarnost električnega udara!

Če uporabljate napačen termometer za peko, se lahko izolacija pečice poškoduje.

- ▶ Uporabljajte le termometer za peko, ki je namenjen za uporabo v tem aparatu.

POZOR

Termometer za peko se lahko poškoduje.

- ▶ Kabla termometra za peko ne ukleščite.
- ▶ Ne uporabljajte pokrite posode.
- ▶ Razdalja med žarom in termometrom za peko mora znašati nekaj centimetrov, da prevelika vročina ne poškoduje termometra za peko. Meso lahko med pripravo nabrekne.

Če konica termometra za peko ni popolnoma vstavljena v živilo, kadar uporabljate mikrovalove, lahko nastanejo iskre.

- ▶ Termometer za peko popolnoma vstavite v živilo.

⚠ OPOZORILO – Nevarnost poškodb!

Termometer za peko je koničast.

- ▶ S termometrom za peko ravnajte previdno.

1. Termometer za peko vstavite v živilo. Termometer za peko ima tri merilne točke. Pazite, da je vsaj srednja merilna točka v živilu.

| | |
|-----------------|---|
| Tanki kosi mesa | Termometer za peko od strani vstavite v najdebelejši del kosa mesa. |
|-----------------|---|

| | |
|------------------|---|
| Debeli kosi mesa | Termometer za peko od zgoraj vstavite v meso poševno navzdol do prislona. |
|------------------|---|

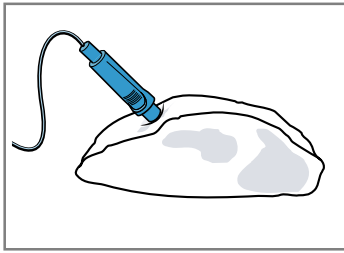

Opomba: Če želite živilo obrniti, termometer za peko vstavite v živilo od strani, tako da vam ga med obračanjem ne bo treba odstraniti.

Perutnina Termometer za peko vstavite v najdebelejše mesto na prsih do prislona. Glede na obliko kosa perutnine vstavite termometer vzdolžno ali počez.

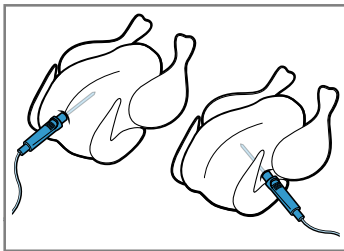

Perutnino obrnite in jo položite na rešetko s prsno stranjo navzdol.

Riba Pri celi ribi termometer za peko vstavite za ribjo glavo v smeri proti hrbtnici do prislona.

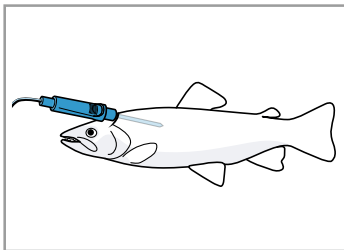

Ribo brez obračanja položite na rešetko v plavalnem položaju in jo na primer podprite s polovico krompirja.

2. Živilo s termometrom za peko vstavite v pečico.
3. Prikluček termometra za peko vključite v pušo na levi strani v notranjosti pečice.

Opomba: Ko živilo obračate, ne izključite termometra za peko. Po obračanju preverite pravilen položaj termometra za peko v živilu.

13.3 Nastavitev termometra za peko

Temperaturo sredice lahko nastavite med 30 °C in 99 °C.

Zahteve

- Živilo s termometrom za peko je vstavljeno v pečico.
 - Termometer za peko je vključen v pečico.
1. V meniju pritisnite "Načini gretja".
 2. Pritisnite na zeleni način gretja.
 3. Z nastavitvenim obročem nastavite temperaturo v pečici.
Temperaturo v pečici nastavite najmanj za 10 °C višje od temperature sredice.
Temperature v pečici ne nastavite višje kot na 250 °C.

4. Pritisnite "Termometer za peko".
5. Z nastavitvenim obročem nastavite temperaturo sredice.
Po potrebi ponastavite nastavitveno vrednost z .
6. Z vklopite delovanje.
 - ✓ Aparat se začne ogrevati.
 - ✓ Na zaslonu so prikazane nastavitvene vrednosti in čas, ki je pretekel od začetka delovanja.
 - ✓ Ko je temperatura sredice jedi dosežena, se oglasi zvočni signal. Na zaslonu se prikaže obvestilo, da je delovanje končano. Aparat se preneha segrevati. Pri načinu počasne priprave se aparat še naprej segreva.

7. ⚠ **OPOZORILO – Nevarnost opeklin!**

Notranjost pečice, pribor in termometer za peko se močno segrejejo.

- ▶ Vroč pribor in termometer za peko iz pečice vedno vzemite s prijemalkami.

Ko je temperatura sredice dosežena:

- ▶ Po potrebi lahko izberete dodatne nastavitve in znova vklopite delovanje.
- ▶ Ko je jed pripravljena, z izklopite aparat.
- ▶ Termometer za peko izvalcite iz puše v notranjosti pečice.
- ▶ Termometer za peko izvalcite iz živila in ga vzemite iz pečice.

Namigi

- Termometer za peko lahko uporabljate tudi z drugim načinom delovanja, npr.:
 - → "Mikrovalovi", *Stran 16*
 - → "Jedi", *Stran 20*
- Termometer za peko lahko uporabljate tudi brez nastavljene temperature sredice. Na zaslonu lahko vidite temperaturo sredice jedi in po potrebi ročno izklopite delovanje.

Sprememba temperature

Po začetku delovanja lahko temperaturo pečice in sredice kadar koli spremenite.

1. Pritisnite na temperaturo v pečici ali temperaturo sredice.
2. Z nastavitvenim obročem spremenite temperaturo.
- ✓ Sprememba se prevzame.

Sprememba načina gretja

Ko spremenite način gretja, se ponastavijo tudi druge nastavitve.

1. Pritisnite .
2. Pritisnite .
3. Pritisnite na zeleni način gretja.
4. Ponovno nastavite delovanje in ga vklopite z .

13.4 Temperatura sredice različnih živil

Tu boste našli okvirne vrednosti temperature sredice različnih živil.

Okvirne vrednosti so odvisne od kakovosti in sestave živil. Ne uporabljajte globoko zamrznjenih jedi.

| Perutnina | Temperatura sredice v °C |
|----------------|--------------------------|
| Piščanec | 80 - 85 |
| Piščančja prsa | 75 - 80 |

| Perutnina | Temperatura sredi-ce v °C |
|--|---------------------------|
| Raca | 80 - 85 |
| Račja prsa, rožnata | 55 - 60 |
| Pura | 80 - 85 |
| Puranja prsa | 80 - 85 |
| Gos | 80 - 90 |
| Svinjina | Temperatura sredi-ce v °C |
| Svinjski vrat | 85 - 90 |
| Svinjski file, rožnat | 62 - 70 |
| Svinjski hrbet, prepečen | 72 - 80 |
| Govedina | Temperatura sredi-ce v °C |
| Goveji file ali rostbif, angleško pe-čen | 45 - 52 |
| Goveji file ali rostbif, rožnat | 55 - 62 |
| Goveji file ali rostbif, dobro pečen | 65 - 75 |

| Teletina | Temperatura sredi-ce v °C |
|--|---------------------------|
| Telečja pečenka ali pleče, pusto | 75 - 80 |
| Telečja pečenka, pleče | 75 - 80 |
| Telečja krača | 85 - 90 |
| Jagnjetina | Temperatura sredi-ce v °C |
| Jagnječje stegno, rožnato | 60 - 65 |
| Jagnječje stegno, prepečeno | 70 - 80 |
| Jagnječji hrbet, rožnat | 55 - 60 |
| Riba | Temperatura sredi-ce v °C |
| Cela riba | 65 - 70 |
| Ribji file | 60 - 65 |
| Drugo | Temperatura sredi-ce v °C |
| Pečenka iz mletega mesa, vse vr-ste mesa | 80 - 90 |
| Segrevanje jedi, pogrevanje | 65 - 75 |

14 Jedi

Z načinom delovanja "Jedi" vam aparat pomaga pri pripravi različnih jedi in samodejno izbere najprimernejše nastavitve.

Opomba: Odvisno od tipa aparata in stanja programske opreme vašega aparata vas iskalna funkcija "Assist Plus" vodi do najprimernejše programirane jedi.

→ "Iskalna funkcija Assist Plus", Stran 22

Če želite ročno listati po programiranih jedeh, ustrezno spremenite osnovno nastavitvev "Assist Plus". Tako se v meniju namesto iskalne funkcije "Assist Plus" pojavi funkcija "Jedi".

→ "Osnovne nastavitve", Stran 23

14.1 Posoda za jedi

Rezultat priprave je odvisen od sestave in velikosti posode.

Uporabljajte posodo, odporno na vročino, primerno za temperature do 300 °C. Najprimernejša je posoda iz stekla ali steklokeramike. Pečenka naj prekriva pribl. 2/3 dna posode.

Nepripravna je posoda iz naslednjih materialov:

- svetel, sijajen aluminij
- neglazirana glina
- plastika ali plastični ročaji

Opomba: Pri nekaterih jedeh aparat vklopi tudi mikrovalove. Na zaslonu se prikaže opozorilo, da morate uporabiti posodo, primerno za mikrovalove.

→ "Posoda in pribor za mikrovalovno pečico", Stran 16

14.2 Nastavitvene možnosti za jedi

Za optimalno pripravo jedi aparat uporablja različne nastavitve, odvisne od jedi.

Uporabljene nastavitve se prikažejo na zaslonu. Določene nastavitve lahko spremenite. Sledite navodilom na zaslonu.

Opomba: Rezultat priprave je odvisen od kakovosti in sestave živil. Uporabljajte sveža živila, najbolje iz hladilnika. Globoko zamrznjena živila uporabite takoj, ko jih vzamete iz zamrzovalnika.

Nasveti in opombe glede nastavitvev

Ko nastavite jed, se na zaslonu prikažejo ustrezne informacije za to jed, npr.:

- Primerna višina vstavljanja
 - Primeren pribor ali posoda
 - Dodajanje tekočine
 - Čas za obračanje ali mešanje
- Ko je ta čas dosežen, se oglasi zvočni signal.

Da prikličete informacije, pritisnite ⓘ "Info". Nekatero opombo se samodejno prikažejo.

Programi

Pri programih so vnaprej določeni optimalni način gretja, temperatura in trajanje.

Za najboljši rezultat priprave morate dodatno nastaviti težo, debelino ali stopnjo priprave. Nastavljate lahko samo znotraj predvidenega območja.

Če ni drugače navedeno, nastavite skupno težo jedi.

Priporočene nastavitve

Pri priporočilih za nastavitve je optimalni način gretja vnaprej določen.

Prednastavljeno temperaturo in trajanje lahko spremenite.

Jedi s termometrom za peko

Pri nekaterih jedeh lahko uporabljate termometer za peko [℞].

Temperaturo in temperaturo sredice lahko spremenite.

→ "Termometer za peko", Stran 18

Jedi z mikrovalovi

Pri nekaterih jedeh lahko izberete način priprave z mikrovalovi ☞. Čas priprave se skrajša.

Upoštevajte informacije o delovanju z mikrovalovi.

→ "Mikrovalovi", Stran 16

Senzor za peko

Nekatere jedi so primerne za pripravo s senzorjem za peko ☞. Ni vam treba opraviti nobene druge nastavitve. Senzor za peko nadzoruje postopek peke v pečici. Aparat sam uravnava nastavitve in izklopi delovanje, ko je jed pripravljena.

Opombe

- Senzorja za peko ne uporabljajte, če je jed že predhodno pečena. Rezultat peke ne bi bil več ustrezen.
- Vrat aparata pribl. 5 minut po začetku delovanja s senzorjem za peko ne odpirajte več. Delovanje s senzorjem za peko se prekine. Če morate odpreti vrata aparata, nato vklopite delovanje brez senzorja za peko ali prekinite delovanje in ga ročno nastavite. Nadzorujte postopek priprave, dokler jed ni pripravljena.
- Da bo rezultat peke optimalen, uporabljajte temne kovinske modele za peko.

POZOR

Modeli iz silikona ali folije, pokrovi ali pribor, ki vsebuje silikon, lahko povzročijo poškodbo senzorja za peko.

Poškodbe lahko nastanejo tudi, če senzor za peko ni aktiven.

- ▶ Ne uporabljajte modelov iz silikona ali folij, pokrovov ali pribora, ki vsebujejo silikon.
- ▶ V notranjosti pečice nikoli ne hranite predmetov iz silikona.

Napoved preostalega časa delovanja

Če je vaš aparat povezan z Home Connect, lahko aparat napove predvideni preostali čas priprave.

Prvi preostali čas se na zaslonu prikaže po pribl. 1 minuti. Preostali čas se stalno preračunava in posodablja.

Opomba: Napoved preostalega časa ni na voljo pri vseh jedeh.

14.3 Pregled jedi

Ko izberete način delovanja, lahko na aparatu vidite, katere posamezne jedi so vam na voljo. Izbor jedi je odvisen od opreme vašega aparata.

Jedi so razvrščene po kategorijah in vrstah jedi.

Opomba: V osnovnih nastavitvah lahko prilagodite regijo prikazanih jedi.

→ "Osnovne nastavitve", Stran 23

| Kategorija | Jedi |
|----------------|---|
| Senzor za peko | Kolač Drobno pecivo Kruh, žemljice Pikantni kolači, pica, kiš Opomba: Tu so vključene samo jedi za pripravo s senzorjem za peko. |
| Kolač | Kolači v modelih Kolači v pekaču |

| Kategorija | Jedi |
|----------------------------|---|
| | Drobno pecivo Piškoti |
| Kruh, žemljice | Kruh Žemljice |
| Pica, pikantni kolači | Pica Pikantni kolači, kiš |
| Narastki, sufleji | Narastek, pikanten, svež, kuhane sestavine Gratiniran krompir, surove sestavine, višina 4 cm Lazanja, sveža Lazanja, ohlajena Narastek, sladek, svež Sadni kolač z maslenim drobljencem Sufle v modelčkih za oblikovanje porcij Yorkshirski puding |
| Perutnina | Piščanec Raca, gos Pura |
| Meso | Svinjina Govedina Teletina Jagnjetina Divjačina Mesne jedi |
| Riba | Riba, cela Ribji file |
| Globoko zamrznjeni izdelki | Pica Narastki Izdelki iz krompirja Perutnina, ribe Žemljice |
| Priloge, zelenjava | Krompir Riž Žita Zelenjava |
| Odtaljevanje jedi | Kolač Kruh, žemljice Meso, perutnina Riba |

14.4 Nastavitev jedi

1. V meniju pritisnite "Jedi".
2. Pritisnite na zeleno kategorijo.
3. Pritisnite na zeleno jed.
4. Pritisnite na zeleno jed.

Namig: Pri nekaterih jedeh lahko izberete prednostni način priprave.

→ "Nastavitvene možnosti za jedi", Stran 20

- ✓ Na zaslonu se prikažejo nastavitve za jed.
- 5. Po potrebi spremenite nastavitve. Glede na jed lahko spremenite samo določene nastavitve. → "Nastavitvene možnosti za jedi", Stran 20
- 6. Da se prikažejo podatki, npr. o priboru in višini vstavljanja, pritisnite ⓘ"Info".
- 7. Z ^{start}/_{stop} vklopite delovanje.
- ✓ Aparat se začne segrevati in trajanje se odšteva.
- ✓ Pri jedeh s senzorjem za peko ali pri delovanju s termometrom za peko (glede na opremo aparata) se

trajanje ne prikaže. Na zaslonu so prikazane nastavitvene vrednosti in čas, ki je pretekel od začetka delovanja. Če je aparat povezan z Home Connect, se pri nekaterih jedeh prikaže predvideni preostali čas.

→ "Napoved preostalega časa delovanja", Stran 21

- ✓ Ko je jed pripravljena, se oglasi zvočni signal. Aparat se preneha segrevati.
- 8. Ko trajanje poteče:
 - ▶ Po potrebi lahko izberete dodatne nastavitve in znova vklopite delovanje.

- ▶ Ko je jed pripravljena, z  izklopite aparat.

14.5 Funkcija samodejnega izklopa

Funkcija samodejnega izklopa  pri jedeh vam omogoča sproščeno peko in pečenje.

Ko je delovanje končano, se aparat samodejno preneha segrevati.

Da dosežete najboljši rezultat priprave, vzemite jed iz pečice, ko se delovanje konča.

15 Iskalna funkcija "Assist Plus"

"Assist Plus" je pametna iskalna funkcija. Vnesite, kaj želite kuhati, in aparat vas bo vodil do najprimernejše programirane jedi ali shranjene nastavitve za vašo jed.

→ "Jedi", Stran 20

→ "Priljubljeni programi", Stran 22

Opombe

- Glede na tip aparata / programsko opremo aparata boste morali to funkcijo morda najprej naložiti na svoj aparat. Informacije najdete v aplikaciji Home Connect.
- Če želite ročno listati po programiranih jedeh, ustrezno spremenite osnovno nastavitvev "Assist Plus". Tako se v meniju namesto iskalne funkcije "Assist Plus" pojavi funkcija "Jedi".
 - "Jedi", Stran 20
 - "Osnovne nastavitve", Stran 23





15.1 Nastavitve iskalne funkcije

Sledite možnostim izbire in navedbam v meniju "Kaj bi radi kuhali?".

Zahteva: Upoštevajte podatke o jedeh, posodah in možnostih nastavitvev.

→ "Jedi", Stran 20

1. V meniju pritisnite "Assist Plus".
- ✓ Na zaslonu se prikaže iskalna vrstica in kategorije jedi ter seznam shranjenih priljubljenih in nazadnje izbranih jedi.

2. Za neposredno izbiro jedi pritisnite na eno od kategorij ali na eno od jedi na seznamu.
3. Za iskanje jedi pritisnite na iskalno vrstico  in s tipkovnico vnesite jed. Med vnašanjem aparat predlaga ustrezno jed.
4. Ko se prikaže ustrezna jed, pritisnite nanjo.
5. Odvisno od jedi lahko po potrebi prilagodite  nastavitve.
6. Da se prikažejo podatki, npr. o priboru in višini vstavljanja, pritisnite .
7. Zaženite delovanje z možnostjo .
- ✓ Aparat se začne segrevati in trajanje se odšteva.
- ✓ Pri jedeh s senzorjem za peko ali pri delovanju s termometrom za peko (glede na opremo aparata) se trajanje ne prikaže. Na zaslonu so prikazane nastavitvene vrednosti in čas, ki je pretekel od začetka delovanja. Če je aparat povezan z Home Connect, se pri nekaterih jedeh prikaže predvideni preostali čas.
 - "Napoved preostalega časa delovanja", Stran 21
- ✓ Ko je jed pripravljena, se oglasi zvočni signal. Aparat preneha greti.
 - "Funkcija samodejnega izklopa", Stran 22
8. Ko čas trajanja poteče:
 - ▶ Po potrebi lahko izberete dodatne nastavitve in znova vklopite delovanje.
 - ▶ Ko je jed pripravljena, z  izklopite aparat.

16 Priljubljeni programi

Za priljubljene programe lahko nastavitve shranite in jih ponovno uporabite.

Opomba: Glede na tip aparata / programsko opremo aparata boste morali to funkcijo morda najprej naložiti na svoj aparat. Informacije najdete v aplikaciji Home Connect.

16.1 Shranjevanje med priljubljene programe

Med priljubljene programe lahko shranite do 30 različnih načinov delovanja.

1. Ko nastavite način delovanja, poleg imena načina delovanja zgoraj na zaslonu pritisnite ☆.
2. Po potrebi spremenite ime priljubljenega programa s tipkovnico na zaslonu.
3. Pritisnite "Prezemi".

16.2 Izbira priljubljenega programa

Če ste shranili priljubljene programe, jih lahko uporabite za nastavitve delovanja.

1. V meniju pritisnite "Priljubljeni programi".
2. Pritisnite na zeleni priljubljeni program.
3. Po potrebi lahko nastavitve spremenite.
4. Z  vklopite delovanje.
- ✓ Na zaslonu so prikazane nastavitvene vrednosti.

Opomba

Upoštevajte napotke za načine delovanja:

- → "Mikrovalovi", Stran 16
- → "Funkcija zračenja Crisp Finish", Stran 18
- → "Termometer za peko", Stran 18

16.3 Sprememba priljubljenih programov

Shranjene priljubljene programe lahko kadar koli spremenite, razvrstite ali izbrišete.

1. V meniju pritisnite "Priljubljeni programi".
2. Pritisnite na zeleni priljubljeni program.
3. Poleg imena priljubljenega programa zgoraj na zaslonu pritisnite ↵.
4. Spremenite nastavitve ali ime priljubljenega programa.
5. Potrdite spremembo.

Razvrstitev priljubljenih programov

1. V meniju pritisnite "Priljubljeni programi".
2. Zeleni priljubljeni program držite in ga povlecite na drugo mesto.

Izbris priljubljenih programov

1. V meniju pritisnite "Priljubljeni programi".
2. Pritisnite na zeleni priljubljeni program.
3. Poleg imena priljubljenega programa zgoraj na zaslonu pritisnite ☆.
4. Potrdite izbris.

17 Otroško varovalo

Zavarujte aparat, da ga otroci ne bodo nehote vklopili ali spremenili nastavitvev.

17.1 Aktiviranje otroškega varovala

Otroško varovalo lahko aktivirate pri vklopljenem in izklopljenem aparatu.

1. Za aktiviranje otroškega varovala:
 - ▶ Ko je aparat izklopljen, pritisnite na poljubno območje na zaslonu.
 - ▶ Ko je aparat vklopljen, v prikazu stanja pritisnite ∞.

2. Pritisnite ∞.
 - ✓ Na zaslonu se prikaže potrditev.
 - ✓ Upravljalno polje je zaklenjeno. Aparat lahko izklopite samo z ☹.
 - ✓ Ko je aparat vklopljen, sveti ∞. Ko je aparat izklopljen, ∞ ne sveti.

17.2 Deaktiviranje otroškega varovala

Otroško varovalo lahko kadar koli deaktivirate.

1. Pritisnite na poljubno mesto na zaslonu.
2. Če želite deaktivirati otroško varovalo, sledite navodilom na zaslonu, da se krog popolnoma zapolni.
 - ✓ Na zaslonu se prikaže potrditev.

18 Osnovne nastavitve

Osnovne nastavitve aparata lahko prilagodite svojim potrebam.

18.1 Pregled osnovnih nastavitvev

Tukaj najdete pregled osnovnih funkcij in tovarniških nastavitev. Osnovne nastavitve so odvisne od opreme vašega aparata.

Več informacij o posameznih osnovnih nastavitvah lahko prikazete na zaslonu z ⓘ "Info".

| Osnovne nastavitve | Izbira |
|--------------------|--|
| Jezik | Glejte izbiro na aparatu. |
| Home Connect | Povezava in daljinsko upravljanje pečice z mobilno napravo. → "Home Connect", Stran 24 |
| Ura | Ura v 24-urnem formatu. |
| Zaslon | Izbira |
| Svetlost | <ul style="list-style-type: none"> ▪ Stopnje 1, 2, 3, 4 in 5¹ |
| Prikaz ure | <ul style="list-style-type: none"> ▪ Vklopljeno, časovno omejeno ▪ Vklopljeno (zaradi te nastavitve se poraba energije poveča) ▪ Izklop¹ |
| Vrsta ure | <ul style="list-style-type: none"> ▪ Digitalno¹ ▪ Analogno |

| Zaslon | Izbira |
|---------------------------------|--|
| Poravnava | <ul style="list-style-type: none"> ▪ Vodoravna in navpična poravnava zaslona. |
| Ton | Izbira |
| Zvok tipk | <ul style="list-style-type: none"> ▪ vklopljeno¹ ▪ Izklop |
| Glasnost | <ul style="list-style-type: none"> ▪ Stopnje 1, 2, 3, 4 in 5¹ |
| Zvočni signal | <ul style="list-style-type: none"> ▪ Zelo kratko trajanje (enkrat) ▪ Kratko trajanje (pribl. 5 sekund) ▪ Srednje dolgo trajanje (pribl. 10 sekund)¹ ▪ Dolgo trajanje (pribl. 30 sekund) |
| Nastavitve aparata | Izbira |
| Čas zamika izklopa ventilatorja | <ul style="list-style-type: none"> ▪ Minimalno ▪ Priporočljivo¹ ▪ Dolgo ▪ Zelo dolgo |
| Osvetlitev | <ul style="list-style-type: none"> ▪ Med pripravo in pri odpiranju vrat¹ ▪ Samo pri odpiranju vrat ▪ Vedno izklopljeno |

¹ Tovarniška nastavitvev (se lahko razlikuje glede na tip aparata)

| Nastavitve aparata | Izbira |
|--------------------------------|---|
| Prednastavitev moči mikrovalov | <ul style="list-style-type: none"> ▪ 90 W ▪ 180 W ▪ 360 W ▪ 600 W ▪ Boost¹ |
| Nadaljevanje z mikrovalovi | <ul style="list-style-type: none"> ▪ Izklopljeno¹ ▪ Vključeno |
| Sušenje mikrovalovne pečice | <ul style="list-style-type: none"> ▪ Vključeno¹ ▪ Izklopljeno |
| Osebnostne nastavitve | Izbira |
| Logotip znamke | <ul style="list-style-type: none"> ▪ Prikaži¹ ▪ Ne prikaži |
| Delovanje po vklopu | <ul style="list-style-type: none"> ▪ Glavni meni¹ ▪ Načini gretja ▪ Mikrovalovi ▪ Jedi ▪ Priljubljene |
| Pretečeni čas priprave | <ul style="list-style-type: none"> ▪ Ne prikaži ▪ Prikaži¹ |
| Pekač za mikrovalovno pečico | <ul style="list-style-type: none"> ▪ Vključeno¹ ▪ Izklopljeno |
| Regionalne jedi | <ul style="list-style-type: none"> ▪ Vse¹ ▪ Evropske jedi ▪ Jedi na angleški način |
| Jedi | <ul style="list-style-type: none"> ▪ Vse¹ ▪ Brez svinjine ▪ Samo košer |
| Otroška varnostna ključavnica | <ul style="list-style-type: none"> ▪ Zaklepanje vrat + zapora tipk ▪ Samo zapora tipk¹ ▪ Deaktivirano |
| Samodejno hitro segrevanje | <ul style="list-style-type: none"> ▪ Izklopljeno ▪ Vključeno¹ |
| Assist Plus | <ul style="list-style-type: none"> ▪ Ročno listanje po jedeh ▪ "Assist Plus" pametna iskalna funkcija¹ |

| Tovarniške nastavitve | Izbira |
|-----------------------|--|
| Tovarniške nastavitve | <ul style="list-style-type: none"> ▪ Ponastavitev |
| Info | Prikaz |
| Informacije o aparatu | Prikaz tehničnih informacij o aparatu. |

18.2 Sprememba osnovnih nastavitvev

1. V meniju pritisnite "Osnovne nastavitve".
2. Pritisnite na zeleno področje osnovnih nastavitvev.
3. Pritisnite na zeleno osnovno nastavitvev.
4. Pritisnite na zeleno izbiro osnovne nastavitvev.
- ✓ Sprememba se pri večini osnovnih nastavitvev neposredno prevzame.
5. Da spremenite še druge osnovne nastavitve, se z < pomaknite nazaj in izberite drugo osnovno nastavitvev.
6. Da zaprete osnovne nastavitve, se z □ pomaknite nazaj v meni ali z ○ izklopite aparat.
- ✓ Spremembe so shranjene.

Opomba: Po izpadu električnega toka se vaše spremembe osnovnih nastavitvev ohranijo.

18.3 Nastavitev ure

1. V meniju pritisnite "Osnovne nastavitve".
2. Pritisnite "Ura".
3. Da nastavite uro, pritisnite na prikaz ur ali prikaz minut.
- ✓ Izbrana vrednost je označena modro.
4. Z nastavitvenim obročem nastavite uro.
 - ▶ Minute se prikazujejo v korakih po 5 minut. Da nastavite uro na minuto natančno, 1 do 2 sekundi držite ustrezno območje na nastavitvenem obroču. Minute se prikazujejo s pikami. Z nastavitvenim obročem nastavite minute.
5. Da zaprete osnovne nastavitve, se z □ pomaknite nazaj v meni ali z ○ izklopite aparat.
- ✓ Ura je shranjena.

19 Home Connect

Ta aparat je možno priklopiti na internetno omrežje. Svoj aparat povežite z mobilno končno napravo, da boste lahko upravljali funkcije prek aplikacije Home Connect, prilagajali osnovne nastavitve ali nadzorovali trenutno stanje delovanja.

Storitve Home Connect niso na voljo v vsaki državi. Razpoložljivost funkcije Home Connect je odvisna od razpoložljivosti storitev Home Connect v vaši državi. Informacije so vam na voljo na: www.home-connect.com.

Aplikacija Home Connect vas vodi skozi celotni postopek prijave. Sledite navodilom in upoštevajte napotke v aplikaciji Home Connect.

Opombe

- Upoštevajte varnostne napotke v teh navodilih za uporabo in zagotovite, da bodo upoštevani tudi, ko aparat upravljate prek aplikacije Home Connect. → "Varnost", *Stran 2*
- Upravljanje na aparatu ima vedno prednost. V tem času upravljanje prek aplikacije Home Connect ni mogoče.
- Ko je aparat povezan in v stanju pripravljenosti, porabi največ 2 W.

19.1 Nastavitev Home Connect

Zahteve

- Aparat je priključen na električno omrežje in vključen.

¹ Tovarniška nastavitvev (se lahko razlikuje glede na tip aparata)

- Imate mobilno napravo z najnovejšo različico operacijskega sistema iOS ali Android, npr. pametni telefon.
- Aparat na mestu postavitve sprejema signal domačega omrežja WLAN (Wi-Fi).
- Mobilna naprava in aparat sta v dosegu signala WLAN vašega domačega omrežja.

1. Skenirajte naslednjo QR kodo.



Prek kode QR lahko namestite aplikacijo Home Connect in povežete aparat.

2. Sledite navodilom v aplikaciji Home Connect.

19.2 Nastavitve Home Connect

V osnovnih nastavitvah aparata lahko za Home Connect prilagodite nastavitve in omrežne nastavitve. Nastavitve, ki se prikažejo na zaslonu, so odvisne od tega, ali je Home Connect nastavljen in ali je aparat povezan z domačim omrežjem.

| Osnovna nastavev | Možne nastavitve | Razlaga |
|------------------------------|---|--|
| Pomočnik Home Connect | Vklop pomočnika Prekinitev povezave | S pomočnikom Home Connect lahko aparat povežete z aplikacijo Home Connect. Opomba: Ko prvič uporabite pomočnika Home Connect, je na voljo samo nastavev "Vklop pomočnika". |
| WiFi | Vklop Izklop | Z WiFi lahko izklopite povezavo vašega aparata z omrežjem. Ko je povezava uspešno vzpostavljena, lahko deaktivirate WiFi in pri tem ne izgubite svojih podrobnih podatkov. Ko znova aktivirate WiFi, se aparat samodejno poveže. Opomba: Ko je aparat priključen na omrežje in je v stanju pripravljenosti, porabi največ 2 W. |
| Stanje krmiljenja na daljavo | Nadzor Ročni daljinski zagon Stalni daljinski zagon | Ko je aktiviran nadzor, lahko v aplikaciji prikažete samo stanje delovanja aparata. Če preklopite s spremljanja ali trajnega daljinskega zagona na ročni daljinski zagon, morate daljinski zagon vsakokrat aktivirati. Vrata aparata lahko odprete v 15 minutah po aktivaciji daljinskega zagona. Daljinski zagon se s tem ne deaktivira. Če vrata aparata odprete po preteku 15 minut, se ročni daljinski zagon deaktivira. Pri trajnem daljinskem zagonu lahko aparat kadar koli vklopite in upravljate na daljavo. Če aparat večkrat upravljate na daljavo, je smiselno, da nastavite trajni daljinski zagon. |

19.3 Upravljanje aparata z aplikacijo Home Connect

Z aplikacijo Home Connect lahko aparat nastavljate in vklopite na daljavo.

⚠ OPOZORILO – Nevarnost požara!

Vnetljivi predmeti, shranjeni v notranjosti pečice, se lahko vžgejo.

- ▶ V notranjosti pečice nikoli ne shranjujte gorljivih predmetov.
- ▶ Če se pojavi dim, aparat izklopite ali izključite iz električnega omrežja ter zaprite vrata, da zadušite morebitne plamene.

Zahteve

- Aparat je izklopljen.
- Aparat je povezan z domačim omrežjem in z aplikacijo Home Connect.

- Da lahko aparat nastavljate prek aplikacije, mora biti v osnovni nastavitvi Stanje daljinskega upravljanja izbran ročni ali trajni daljinski zagon.
1. Za aktiviranje ročnega daljinskega zagona pritisnite . Potrditev na pečici je potrebna le, če preklopite s spremljanja ali trajnega daljinskega zagona na ročni daljinski zagon. Pri trajnem daljinskem zagonu potrditev na pečici ni potrebna.
 2. Izberite nastavev v aplikaciji Home Connect in jo pošljite aparatu.

Opombe

- Če vklopite delovanje pečice na aparatu, se vklop na daljavo samodejno aktivira. Nastavitve lahko spreminjate prek aplikacije Home Connect ali vklopite nov program.
- Vrata aparata lahko odprete v 15 minutah po aktivaciji daljinskega zagona. Daljinski zagon se s tem ne deaktivira. Če vrata aparata odprete po preteku 15 minut, se ročni daljinski zagon deaktivira.

19.4 Posodobitev programske opreme

S funkcijo Posodobitev programske opreme se programska oprema vašega aparata posodobi, npr. za optimizacijo, odpravo napak, varnostne posodobitve in dodatne funkcije in storitve. Zaradi tega se lahko prikazi in upravljanje na zaslonu nekoliko spremenijo.

Pogoj za to je, da ste registriran uporabnik Home Connect, da ste aplikacijo naložili na svojo mobilno napravo in da ste povezani s strežnikom Home Connect.

Takoj ko je posodobitev programske opreme na voljo, vas aplikacija Home Connect o tem obvesti in prek aplikacije lahko zaženete posodobitev programske opreme. Po uspešnem prenosu lahko prek aplikacije Home Connect zaženete namestitev, če se nahajate v domačem omrežju WLAN (WiFi). Po uspešni namestitvi vas aplikacija Home Connect o tem obvesti.

Opombe

- Posodobitev programske opreme poteka v dveh korakih.
 - Prvi korak je prenos.
 - Drugi korak je namestitev na vaš aparat.
- Med prenosom lahko aparat še naprej uporabljate. Odvisno od osebnih nastavitvev v aplikaciji lahko prenos programske opreme poteka tudi samodejno.
- Namestitev traja nekaj minut. Med namestitvijo aparata ne morete uporabljati.
- V primeru varnostne posodobitve priporočamo, da namestitev opravite čimprej.

19.5 Daljinska diagnoza

Pooblaščen servis lahko z daljinsko diagnostiko dostopa do vašega aparata, če jim sporočite, da si to želite,

če je vaš aparat povezan s strežnikom Home Connect in če je daljinska diagnostika v državi, v kateri uporabljate aparat, na voljo.

Namig: Več informacij in podatke o razpoložljivosti daljinske diagnostike v vaši državi najdete na strani za servis/pomoč na lokalni spletni strani: www.home-connect.com.

19.6 Varstvo podatkov

Upoštevajte navodila za varstvo podatkov.

Ko se vaš aparat prvič poveže z domačim omrežjem, priključenim na internet, aparat posreduje strežniku Home Connect naslednje kategorije podatkov (prva registracija):

- Jasna oznaka aparata (ki jo predstavljajo kode aparata in naslov MAC vgrajenega komunikacijskega modula Wi-Fi).
- Varnostni certifikat komunikacijskega modula Wi-Fi (za informacijsko-tehnično zaščito povezave).
- Trenutna različica programske opreme in strojne opreme vašega hišnega aparata.
- Stanje morebitne predhodne ponastavitve na tovarniške nastavitve.

S to prvo registracijo pripravite aparat za uporabo funkcij Home Connect in jo morate opraviti šele takrat, ko želite prvič uporabiti funkcije Home Connect.

Opomba: Upoštevajte, da se lahko funkcije Home Connect uporabljajo le v povezavi z aplikacijo Home Connect. Informacije o varstvu podatkov lahko odprete v aplikaciji Home Connect.

20 Čiščenje in nega

Da bo vaš aparat dolgo časa brezhibno deloval, ga skrbno čistite in negujte.

20.1 Čistila

Da ne poškodujete različnih površin aparata, ne uporabljajte neprimernih čistil.

⚠ OPOZORILO – Nevarnost električnega udara!

Vdirajoča vlaga lahko povzroči električni udar.

- ▶ Za čiščenje aparata ne uporabljajte parnega čistilnika ali visokotlačnega čistilnika.

POZOR

Neprimerna čistila poškodujejo površine aparata.

- ▶ Ne uporabljajte agresivnih ali abrazivnih čistil.

Primerna čistila

Za čiščenje različnih površin aparata uporabljajte le primerna čistilna sredstva.

Upoštevajte navodila za čiščenje aparata.

→ "Čiščenje aparata", Stran 28

- ▶ Ne uporabljajte močnih alkoholnih čistil.
- ▶ Ne uporabljajte trdih čistilnih blazinic ali gobic.
- ▶ Ne uporabljajte posebnih čistil za toplo čiščenje. Čistilo za pečice v vroči pečici poškoduje emajl.
- ▶ Čistila za pečice nikoli ne uporabite v topli pečici.
- ▶ Pred naslednjim segrevanjem odstranite vse ostanke iz notranjosti pečice in z vrat aparata. Če mešate različna čistila, lahko med njimi nastane kemična reakcija.
- ▶ Čistil ne mešajte.
- ▶ Ostanke čistil popolnoma odstranite. Sol, ki se nahaja v novih gobastih krpah, lahko poškoduje površine.
- ▶ Nove gobaste krpe pred uporabo temeljito izperite.

Sprednja plošča aparata

| Površina | Primerna čistilna sredstva | Opombe |
|--------------------------------|---|--|
| Nerjavno jeklo | <ul style="list-style-type: none"> ▪ Vroča milnica ▪ Posebna sredstva za nego nerjavečega jekla za tople površine | Da preprečite korozijo, s površin iz nerjavečega jekla takoj odstranite madeže vodnega kamna, maščobe, škroba in beljakovin. Na tanko nanesite čistilo za nerjaveče jeklo. |
| Plastika ali lakirane površine | <ul style="list-style-type: none"> ▪ Vroča milnica | Ne uporabljajte čistila za steklo ali strgala za steklo. Da preprečite madeže, ki jih ni več mogoče odstraniti, takoj obrišite sredstvo za odstranjevanje vodnega kamna, ki pride v stik s površinami. |
| Steklo | <ul style="list-style-type: none"> ▪ Vroča milnica | Ne uporabljajte čistila za steklo ali strgala za steklo. |

Vrata aparata

| Območje | Primerna čistilna sredstva | Opombe |
|--|--|--|
| Stekla vrat | <ul style="list-style-type: none"> ▪ Vroča milnica ▪ Čistilo za pečice ▪ Spiralne čistilne žice iz nerjavnega jekla | Ne uporabljajte strgala za steklo. Namig: Odstranite stekla vrat, da jih temeljito očistite. → "Vrata aparata", Stran 30 |
| Pokrov vrat | <ul style="list-style-type: none"> ▪ Iz nerjavečega jekla: Čistilo za nerjaveče jeklo ▪ Iz plastike: Vroča milnica | Ne uporabljajte čistila ali strgala za steklo. Ne uporabljajte negovalnih sredstev za nerjaveče jeklo. Namig: Odstranite pokrov vrat, da ga temeljito očistite. → "Vrata aparata", Stran 30 |
| Notranji okvir vrat iz nerjavečega jekla | <ul style="list-style-type: none"> ▪ Čistilo za nerjaveče jeklo | Obarvanja lahko odstranite s čistilom za nerjaveče jeklo. Ne uporabljajte izdelkov za nego nerjavečega jekla. |
| Ročaj vrat | <ul style="list-style-type: none"> ▪ Vroča milnica | Da preprečite madeže, ki jih ni več mogoče odstraniti, takoj obrišite sredstvo za odstranjevanje vodnega kamna, ki pride v stik s površinami. |

Notranjost pečice

| Območje | Primerna čistilna sredstva | Opombe |
|---------------------|--|--|
| Emajlirane površine | <ul style="list-style-type: none"> ▪ Vroča milnica ▪ Voda s kisom ▪ Čistilo za pečice ▪ Spiralne čistilne žice iz nerjavnega jekla | Trdovratno umazanijo namočite in uporabite ščetko ali gobico iz jeklene volne. Po čiščenju pustite vrata aparata odprta, da se pečica posuši. Opombe <ul style="list-style-type: none"> ▪ Najbolje je, da uporabite funkcijo čiščenja. → "Funkcija čiščenja Samočiščenje s pirolizo", Stran 28 ▪ Emajl se pri zelo visoki temperaturi zapeče, zato se barva nekoliko spremeni. Ne vpliva na delovanje aparata. ▪ Robov tankih pekačev ni mogoče v celoti emajlirati in lahko ostanejo surovi. To ne vpliva na protikorozijsko zaščito. ▪ Zaradi ostankov živil na emajliranih površinah nastane bela obloga. Obloga ne škoduje zdravju. Ne vpliva na delovanje aparata. Oblogo lahko odstranite s citronsko kislino. |
| Rešetke | <ul style="list-style-type: none"> ▪ Vroča milnica ▪ Spiralne čistilne žice iz nerjavnega jekla | Trdovratno umazanijo namočite in uporabite ščetko ali gobico iz jeklene volne. Opomba: Odstranite ogrodje, da ga temeljito očistite. → "Ogrodje", Stran 32 |
| Izvlačni sistem | <ul style="list-style-type: none"> ▪ Vroča milnica | Pri trdovratni umazaniji uporabite ščetko. Da ne odstranite maziva z izvlečnih vodil, jih očistite, ko so vstavljeni. Ne pomivajte v pomivalnem stroju. Opomba: Odstranite izvlečni sistem, da ga temeljito očistite. → "Ogrodje", Stran 32 |

| Območje | Primerna čistilna sredstva | Opombe |
|--------------------|---|---|
| Pribor | <ul style="list-style-type: none"> ▪ Vročna milnica ▪ Čistilo za pečice ▪ Spiralne čistilne žice iz nerjavnega jekla | Trdovratno umazanijo namočite in uporabite ščetko ali gobico iz jeklene volne. Emajlirani pribor je primeren za pomivanje v pomivalnem stroju. |
| Termometer za peko | <ul style="list-style-type: none"> ▪ Vročna milnica | Pri trdovratni umazaniji uporabite ščetko. Ne pomivajte v pomivalnem stroju. |

20.2 Čiščenje aparata

Da preprečite poškodbe aparata, ga čistite le tako, kot je navedeno, in s primernimi čistili.

OPOZORILO – Nevarnost opeklin!

Aparat in njegovi dostopni deli se med uporabo segrejejo.

- ▶ Pazite, da se ne dotaknete grelnikov.
- ▶ Otroci, mlajši od 8 let, naj se ne približujejo aparatu.

OPOZORILO – Nevarnost požara!

Ostanki hrane, masti in sokov od pečenja se lahko vnamejo.

- ▶ Pred uporabo odstranite grobo umazanijo iz notranjosti pečice, z grelnih elementov in s pribora.

Zahteva: Upoštevajte napotke glede čistil.

→ "Čistila", Stran 26

1. Aparat očistite z vročo milnico in krpo za pomivanje.
 - ▶ Za nekatere površine lahko uporabite alternativna čistila.
 - "Primerna čistila", Stran 26
2. Osušite z mehko krpo.

21 Funkcija čiščenja "Samočiščenje s pirolizo"

S funkcijo čiščenja "Samočiščenje s pirolizo"  se pečica skoraj samostojno očisti.

Notranjost pečice vsaka 2 do 3 mesece očistite s funkcijo čiščenja. Po potrebi lahko funkcijo čiščenja uporabite pogosteje.

Za funkcijo čiščenja je potrebnih pribl. 3,1 - 4,0 kilovatih ur.

21.1 Priprava aparata na funkcijo čiščenja

Da bo rezultat čiščenja dober in da preprečite poškodbe, aparat skrbno pripravite.

OPOZORILO – Nevarnost požara!

Vnetljivi predmeti, shranjeni v notranjosti pečice, se lahko vžgejo.

- ▶ V notranjosti pečice nikoli ne shranjujte gorljivih predmetov.
- ▶ Če se pojavi dim, aparat izklopite ali izključite iz električnega omrežja ter zaprite vrata, da zadušite morebitne plamene.

Razsuti ostanki jedi, maščoba in sok od pečenke se med čiščenjem lahko vnamejo.

- ▶ Pred vsakim zagonom funkcije čiščenja odstranite grobo umazanijo iz notranjosti pečice.
- ▶ Pribora nikoli ne čistite skupaj s pečico.

Med čiščenjem je aparat na zunanji strani zelo vroč.

- ▶ Na ročaj vrat nikoli ne obešajte vnetljivih predmetov, npr. kuhinjskih krp.
- ▶ Sprednja stran aparata naj bo prosta.
- ▶ Otrokom ne dovolite v bližino.

Če je tesnilo vrat poškodovano, okoli vrat uhaja veliko toplote.

- ▶ Tesnila ne drgnite in ga ne odstranite.
- ▶ Nikoli ne uporabljajte aparata s poškodovanim tesnilom ali brez tesnila.

1. Odstranite pribor in posodo iz notranjosti pečice. Hkrati lahko čistite ogrodje in izvleke.

Namig: Odstranite tudi ogrodje, da prihranite energijo in da se bo pečica bolje očistila.

→ "Ogrodje", Stran 32

2. Odstranite grobo umazanijo iz notranjosti pečice in z ogrodja.
Groba umazanija se lahko zapeče in jo potem le s težavo odstranite.
3. Notranjo stran vrat aparata in robove pečice v predelu tesnila očistite z milnico in mehko krpo.
Tesnila vrat ne odstranjujte in ga ne drgnite.
Trdovratno umazanijo na notranjem steklu vrat odstranite s čistilom za pečice.
4. Vzemite predmete iz pečice. Notranjost pečice mora biti prazna, z izjemo ogrodja.

21.2 Nastavitev funkcije čiščenja

Med delovanjem funkcije čiščenja zračite kuhinjo.

OPOZORILO – Nevarnost ogroženosti zdravja!

Pri funkciji čiščenja se notranjost pečice segreje na zelo visoko temperaturo, tako da ostanki od pečenja, peke na žaru in peke zgorijo. Pri tem se sproščajo hlapi, ki lahko dražijo sluznico.

- ▶ Med funkcijo čiščenja izdatno zračite kuhinjo.
- ▶ Ne zadržujte se dolgo v prostoru.
- ▶ Otrokom in domačim živalim ne dovolite v bližino.

OPOZORILO – Nevarnost opeklin!

Notranjost pečice se med funkcijo čiščenja zelo segreje.

- ▶ Nikdar ne odpirajte vrat aparata.
- ▶ Počakajte, da se aparat ohladi.
- ▶ Otrokom ne dovolite v bližino.

 Med funkcijo čiščenja se aparat na zunanji strani močno segreje.

- ▶ Nikoli se ne dotikajte vrat aparata.
- ▶ Počakajte, da se aparat ohladi.
- ▶ Otrokom ne dovolite v bližino.

Opomba: Luč v pečici med funkcijo čiščenja ne sveti.

Zahteva: .

→ "Priprava aparata na funkcijo čiščenja", Stran 28



1. V meniju pritisnite "Čiščenje".
2. Pritisnite  "Samočiščenje s pirolizo".
3. Z nastavitvenim obročem nastavite stopnjo čiščenja.

| Stopnja čiščenja | Intenzivnost čiščenja | Trajanje v urah |
|------------------|-----------------------|-----------------|
| 1 | Nizka | Pribl. 2:15 |
| 2 | Visoka | Pribl. 2:30 |

Trajanja ni mogoče spremeniti.

Čas, ob katerem naj se delovanje zaključi, lahko zamaknete.

→ "Nastavitev konca", Stran 15

4. Pritisnite .
- ✓ Na zaslonu se prikaže obvestilo o potrebnih predpripravah za funkcijo čiščenja.
5. Potrdite obvestilo.
- ✓ Funkcija čiščenja se zažene in trajanje se odšteva.
- ✓ Za vašo varnost se nad določeno temperaturo v pečici vrata aparata zaklenejo. Na zaslonu se prikaže .
- ✓ Ko je funkcija čiščenja zaključena, se oglasi zvočni signal. Na zaslonu se prikaže obvestilo, da je delovanje končano.

6. Z  izklopite aparat.

7. .

→ "Po končani funkciji čiščenja pripravite aparat za uporabo", Stran 29

Prekinitev funkcije čiščenja

Po vklopu funkcije čiščenja ne morete več zaustaviti ali spremeniti.

- ▶ Da prekinete funkcijo čiščenja, z  izklopite aparat.

21.3 Po končani funkciji čiščenja pripravite aparat za uporabo

1. Počakajte, da se aparat ohladi.
2. Odstranite ostanke pepela v notranjosti pečice, na ogrodju in v predelu vrat aparata.
→ "Čiščenje in nega", Stran 26
3. Izvleke večkrat izvlecite in jih potisnite nazaj. Med funkcijo čiščenja se izvleki lahko razbarvajo. Sprememba barve ne vpliva na delovanja aparata.
4. Bele obloge odstranite s citronsko kislino.
Opomba: Bele obloge na emajliranih površinah lahko nastanejo zaradi pregrobe umazanije. Ti ostanki živil ne škodujejo zdravju. Obloge ne ovirajo delovanja aparata.

Opomba: Med funkcijo čiščenja se okvir na notranji strani vrat aparata ali drugi deli iz nerjavečega jekla obarvajo. Sprememba barve ne vpliva na delovanja aparata. Barvne madeže lahko odstranite s čistilom za nerjaveče jeklo.

22 Pomoč pri čiščenju

Pomoč pri čiščenju  je hitra alternativa za občasno čiščenje notranjosti pečice. Funkcija pomoči pri čiščenju zmehča umazanijo z izparevanjem milnice. Nato umazanijo lažje odstranite.

22.1 Nastavitev pomoči pri čiščenju



OPOZORILO – Nevarnost oparin!

Zaradi vode v vroči notranjosti pečice lahko nastane vroča vodna para.

- ▶ Nikoli ne nalivajte vode v vročo notranjost pečice.

Opomba: Luč v pečici med funkcijo pomoči pri čiščenju ne sveti.

Zahteva: Notranjost pečice je popolnoma hladna.

1. Pribor vzemite iz pečice.
2. **POZOR** – Destilirana voda v notranjosti pečice povzroči korozijo.
 - ▶ Ne uporabljajte destilirane vode.
 0,4 l vode dodajte kapljico pomivalnega sredstva in mešanico zlijte na sredino dna pečice.
3. V meniju pritisnite "Čiščenje".
4. Pritisnite  "Pomoč pri čiščenju". Trajanja ni mogoče spremeniti.
5. Pritisnite .
- ✓ Na zaslonu se prikaže obvestilo o potrebnih predpripravah za funkcijo pomoči pri čiščenju.

6. Potrdite obvestilo.

- ✓ Funkcija pomoči pri čiščenju se zažene in trajanje se odšteva.
- ✓ Ko je funkcija pomoči pri čiščenju zaključena, se oglasi zvočni signal. Na zaslonu se prikaže obvestilo, da je delovanje končano.

7. Z  izklopite aparat.

8. .

→ "Čiščenje pečice po uporabi funkcije pomoči pri čiščenju", Stran 29

22.2 Čiščenje pečice po uporabi funkcije pomoči pri čiščenju

POZOR

Če je v notranjosti pečice dalj časa vlaga, lahko nastane korozija.

- ▶ Po uporabi funkcije pomoči pri čiščenju obrišite notranjost pečice in počakajte, da se popolnoma posuši.

1. Počakajte, da se aparat ohladi.
2. Ostanek vode v notranjosti pečice pobrišite z vpojno gobasto krpo.
3. Gladke emajlirane površine v notranjosti pečice očistite s krpo za pomivanje ali z mehko ščetko. Trdovratne ostanke odstranite z gobico iz jeklene volne.
4. Robove iz vodnega kamna odstranite s krpo, namočeno v kis, in izperite s čisto vodo.

5. Notranjost pečice osušite z mehko krpo.
6. Da se notranjost pečice popolnoma posuši, vrata pečice pribl. 1 uro pustite odprta ali uporabite funkcijo sušenja.

→ "Nastavitev sušenja", Stran 30

23 Sušenje

Po delovanju samo z mikrovalovi in po uporabi funkcije za pomoč pri čiščenju obrišite notranjost pečice, da v njej ne bi ostala vlaga.

POZOR

Če je med delovanjem aparata pri temperaturi nad 120 °C na dnu pečice voda, se emajl poškoduje.

- ▶ Če je na dnu pečice voda, ne zaženite delovanja.
- ▶ Pred delovanjem obrišite vodo z dna pečice.

23.1 Sušenje notranjosti pečice

Lahko počakate, da se notranjost pečice posuši, ali uporabite funkcijo sušenja.

1. Počakajte, da se aparat ohladi.
2. Odstranite umazanijo iz notranjosti pečice.
3. Pobrišite vodo v notranjosti pečice.
4. Osušite notranjost pečice.
 - ▶ Da se notranjost pečice posuši, vrata pečice 1 uro pustite odprta.



- ▶ Da uporabite funkcijo sušenja, nastavite "Funkcija sušenja".

→ "Nastavitev sušenja", Stran 30

Nastavitev sušenja

Zahteva:

→ "Sušenje notranjosti pečice", Stran 30

1. V meniju pritisnite "Čiščenje".
2. Pritisnite  "Funkcija sušenja".
Trajanja ni mogoče spremeniti.
3. Pritisnite ^{start}
_{stop}.
- ✓ Na zaslonu se prikaže obvestilo o potrebnih pripravah za sušenje.
4. Potrdite obvestilo.
- ✓ Sušenje se zažene in trajanje se odšteva.
- ✓ Ko je sušenje končano, se oglasi zvočni signal. Na zaslonu se prikaže obvestilo, da je delovanje končano.
5. Z  izklopite aparat.
6. Da popolnoma osušite notranjost pečice, vrata pečice 1 do 2 minuti pustite odprta.

24 Vrata aparata

Da temeljito očistite vrata aparata, lahko vrata aparata razstavite.

24.1 Demontaža pokrova vrat

Vložek iz nerjavečega jekla v pokrovu vrat se lahko obarva. Odstranite pokrov vrata, da očistite vrata in vložke iz nerjavečega jekla ali da odstranite stekla vrata.

1. Nekoliko odprite vrata aparata.
2. Pritisnite na pokrov vrat na levi in desni strani ①.
3. Odstranite pokrov vrat ② in previdno zaprite vrata aparata.

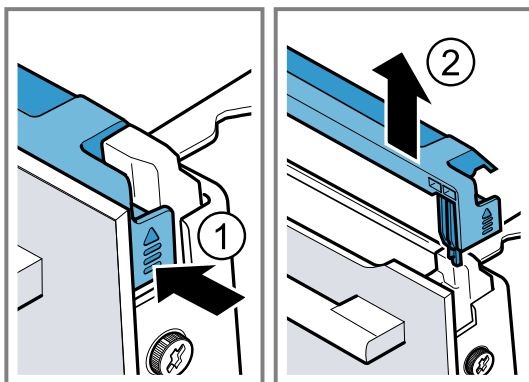

24.2 Odstranjevanje stekel vrat

⚠ OPOZORILO – Nevarnost poškodb!

Opraskano steklo na vratih aparata lahko poči.

- ▶ Za čiščenje stekla na vratih pečice ne uporabljajte grobih abrazivnih čistil ali ostrih kovinskih strgal, ker se površina lahko opraska.

Tečaji vrat aparata se pri odpiranju in zapiranju premikajo, zato se lahko priščipnete.

- ▶ Ne dotikajte se predela s tečaji.

Sestavni deli v vratih aparata imajo lahko ostre robove.

- ▶ Nosite zaščitne rokavice.

Zahteva: Pokrov vrat je odstranjen.

→ "Demontaža pokrova vrat", Stran 30

1. Odvijte vijaka na levi in desni strani vrat aparata ① in ju odstranite.
2. Med vrata aparata priprite večkrat prepognjeno kuhinjsko krpo.
3. Zaprite vrata aparata.

4. Sprednje steklo izvlecite navzgor ②.

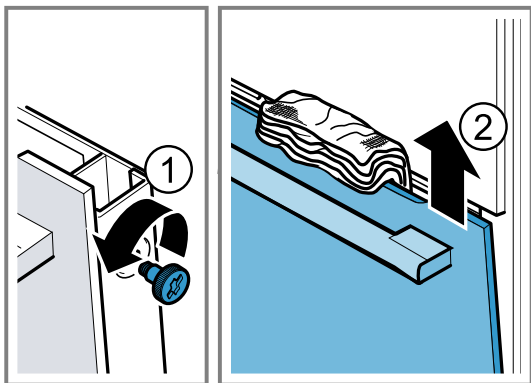

5. Sprednje steklo z ročajem, obrnjenim navzdol, položite na ravno površino.
6. Vmesno steklo z eno roko potisnite proti aparatu, medtem pa levo in desno držalo **a** potisnite navzgor. Držal **a** ne odstranite.

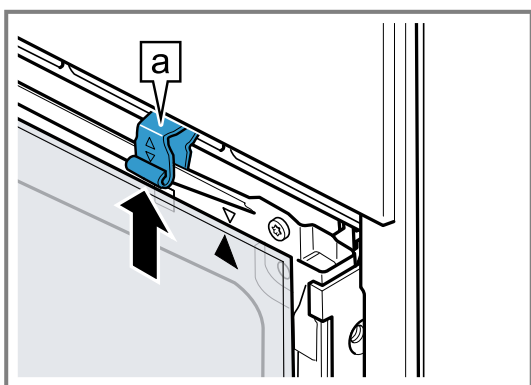

7. Odstranite vmesno steklo.

8. **⚠ OPOZORILO – Nevarnost resne ogroženosti zdravja!**

Ko odvijete vijake, varnost aparata ni več zagotovljena. Mikrovalovna energija lahko uhaja.

► Vijakov nikdar ne odvijajte.

Nikoli ne odvijte 4 črnih vijakov na ogrodju.

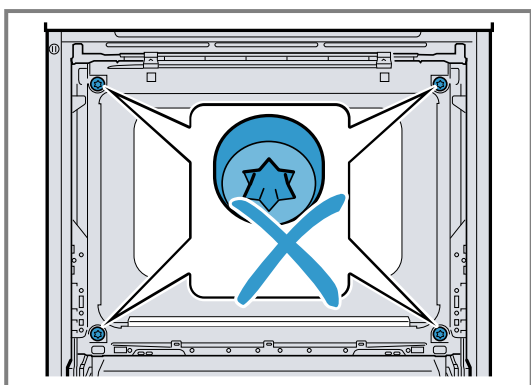

24.3 Montaža stekel vrat

⚠ OPOZORILO – Nevarnost poškodb!

Tečaji vrat aparata se pri odpiranju in zapiranju premikajo, zato se lahko priščipnete.

► Ne dotikajte se predela s tečaji.

Sestavni deli v vratih aparata imajo lahko ostre robove.

► Nosite zaščitne rokavice.

1. Vmesno steklo obrnite, da bo puščica **a** desno zgoraj.

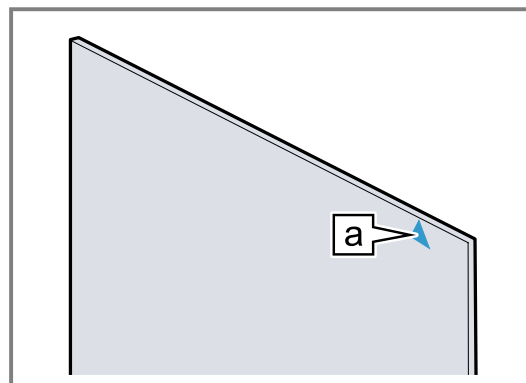

2. Vmesno steklo spodaj vstavite v držalo **a** ① in ga zgoraj pritisnite ter držite.
3. Levo in desno držalo **a** potisnite navzdol, da je vmesno steklo vpeto ②.

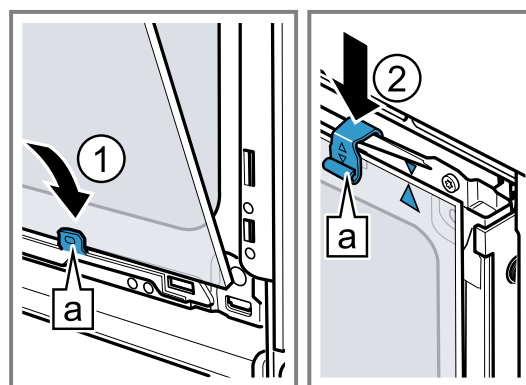

4. Sprednje steklo spodaj namestite v levo in desno držalo **a** ①.

5. Sprednje steklo potisnite k aparatu, da bosta leva in desna kljuka **a** nasproti ležišču **b** ②.

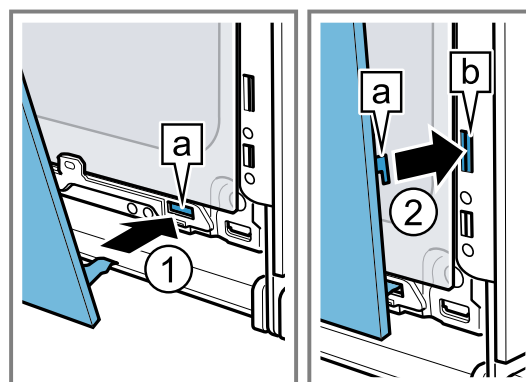

6. Sprednje steklo spodaj pritisnite ①, da se slišno zaskoči.

7. Nekoliko odprite vrata aparata in odstranite kuhinjsko krpo.

8. Privijte vijaka na levi in desni strani vrat aparata.

9. Namestite pokrov vrat in ga pritisnite ②, da se slišno zaskoči.

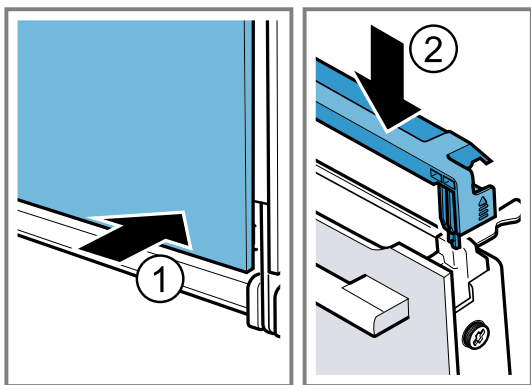

10. Zaprite vrata aparata.

Opomba: Pečico uporabite šele, ko so stekla vrat pravilno nameščena.

25 Ogradje

Za temeljito čiščenje ogradja in notranjosti pečice ali za menjavo lahko ogradje odstranite.

25.1 Odstranjevanje ogradja

⚠ OPOZORILO – Nevarnost opeklin!

Ogradje se močno segreje

- ▶ Nikoli se ne dotikajte vročega ogradja.
- ▶ Vedno počakajte, da se aparat ohladi.
- ▶ Otrokom ne dovolite v bližino.

1. Ogradje spredaj privzdignite ① in ga odstranite ②.
2. Celotno ogradje zasukajte navzven ③ in ga zadaj snemite ④.

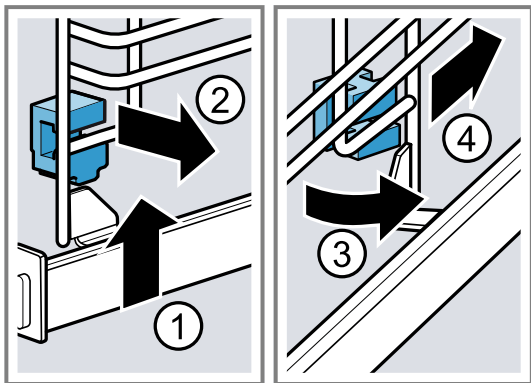

25.2 Namestitev držal

Ko ogradje odstranite, lahko držala padejo ven.

Opomba: Prednji držali sta drugačni od zadnjih.

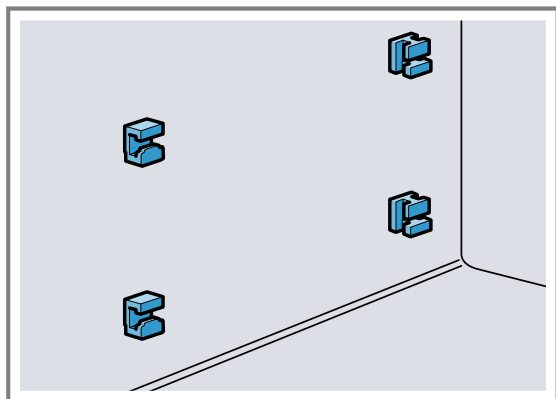

1. Prednji držali s kljuko navzgor vstavite v okroglo luknjo in ju postavite nekoliko postrani ①.
2. Prednji držali spodaj vstavite in ju poravnajte ②.

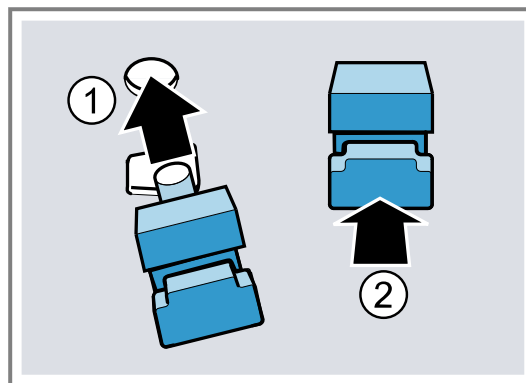

3. Zadnji držali s kljuko vstavite v zgornjo luknjo ① in ju potisnite v spodnjo luknjo ②.

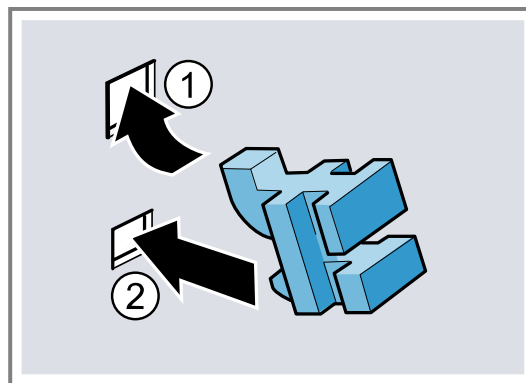

25.3 Namestitev ogradja

1. Ogradje zadaj zgoraj in spodaj postavite poševno in ga vstavite v držala ①.

2. Ogrodje povlecite naprej ②.
3. Ogrodje spredaj namestite ③ in ga potisnite navzdol ④.

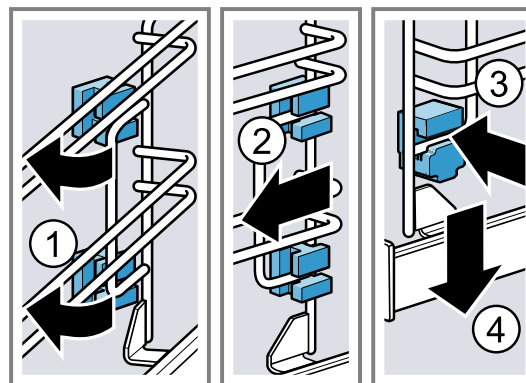

26 Odpravljanje motenj

Manjše motnje na aparatu lahko odpravite sami. Preverite informacije za odpravljanje motenj, preden se obrnete na pooblaščen servis. Tako se izognete nepotrebnim stroškom.

⚠ OPOZORILO – Nevarnost poškodb!

Nestrokovna popravila so nevarna.

- ▶ Popravila stroja sme izvajati le izšolano strokovno osebje.
- ▶ Če je stroj pokvarjen, pokličite storitveni servis za stranke.
→ "Servisna služba", Stran 35

⚠ OPOZORILO – Nevarnost električnega udara!

Nestrokovna popravila so nevarna.

- ▶ Popravila aparata sme izvajati samo izšolano strokovno osebje.
- ▶ Za popravilo aparata je dovoljeno uporabljati samo originalne nadomestne dele.
- ▶ Če je omrežni priključni kabel ali priključni kabel aparata poškodovan, ga morate zamenjati s posebnim omrežnim priključnim kablom ali priključnim kablom aparata, ki je na voljo pri proizvajalcu oziroma njegovi servisni službi.
- ▶ Če je omrežni priključni vodnik tega aparata poškodovan, ga mora zamenjati izšolano strokovno osebje.

26.1 Motnje delovanja

| Napaka | Vzrok in odprava napak |
|--|---|
| Aparat ne deluje. | <p>Varovalka v omarici z varovalkami je pregorela.</p> <ul style="list-style-type: none"> ▶ Preverite varovalko v omarici z varovalkami. <p>Prišlo je do izpada napajanja.</p> <ul style="list-style-type: none"> ▶ Preverite, ali osvetlitev prostora ali drugi aparati v prostoru delujejo. <p>Napaka v elektroniki</p> <ol style="list-style-type: none"> 1. Aparat za najmanj 30 sekund izključite iz električnega omrežja, tako da izklopite varovalko. 2. Osnovne nastavitve ponastavite na tovarniške nastavitve. → "Osnovne nastavitve", Stran 23 |
| Na zaslonu se prikaže „Slovenščina“. | <p>Prišlo je do izpada napajanja.</p> <ul style="list-style-type: none"> ▶ Izvedite nastavitve za prvo uporabo aparata. → "Prva uporaba", Stran 13 |
| Delovanje se ne zažene ali se prekine. | <p>Možni so različni vzroki.</p> <ul style="list-style-type: none"> ▶ Preverite obvestila, ki se prikažejo na zaslonu. → "Prikaz informacij", Stran 14 <p>Motnja v delovanju</p> <ul style="list-style-type: none"> ▶ Pokličite . → "Servisna služba", Stran 35 |
| Aparat se ne segreva. | <p>Demonstracijski način je vklopljen.</p> <ol style="list-style-type: none"> 1. Za kratek čas izključite aparat iz električnega omrežja, tako da izklopite varovalko v električni omarici in jo znova vklopite. 2. V roku pribl. 5 minut v osnovnih nastavitvah izklopite demonstracijski način. → "Sprememba osnovnih nastavitvev", Stran 24 |

| Napaka | Vzrok in odprava napak |
|---|---|
| Aparat se ne segreva. | <p>Prišlo je do izpada napajanja.</p> <ul style="list-style-type: none"> ▶ Po izpadu električnega toka enkrat odprite in zaprite vrata aparata. ✓ Aparat opravi preizkus delovanja in je pripravljen za uporabo. |
| Ura se ne prikaže, ko je aparat izklučen. | <p>Osnovna nastavitvev je bila spremenjena.</p> <ul style="list-style-type: none"> ▶ Spremenite osnovno nastavitvev prikaza ure. → "Osnovne nastavitve", Stran 23 |
| Vrat aparata ni mogoče odpreti. | <p>Vrata aparata so zaklenjena zaradi funkcije čiščenja, na zaslonu sveti ☹.</p> <ul style="list-style-type: none"> ▶ Počakajte, da se aparat ohlaja, dokler ☹ na zaslonu ne ugasne. → "Funkcija čiščenja Samočiščenje s pirolizo", Stran 28 <p>Vrata aparata so zaklenjena z otroškim varovalom.</p> <ul style="list-style-type: none"> ▶ Z nastavitvenim obročem deaktivirajte otroško varovalo. → "Otroško varovalo", Stran 23 <p>Zaporo lahko izklopite v osnovnih nastavitvah.</p> <ul style="list-style-type: none"> → "Osnovne nastavitve", Stran 23 |
| Home Connect ne deluje pravilno. | <p>Možni so različni vzroki.</p> <ul style="list-style-type: none"> ▶ Pomaknite se na www.home-connect.com. |
| Kadar aparat deluje zgolj v načinu mikrovalov, se notranjost aparata segreje. | <p>Funkcija sušenja je vklopljena.</p> <ul style="list-style-type: none"> ▶ Osnovno nastavitvev funkcije sušenja pri delovanju zgolj v načinu mikrovalov lahko spremenite. → "Osnovne nastavitve", Stran 23 ▶ Upoštevajte informacije o delovanju z mikrovalovi. → "Mikrovalovi", Stran 16 |
| Osvetlitev notranjosti pečice ne deluje. | <p>Osnovna nastavitvev je bila spremenjena.</p> <ul style="list-style-type: none"> ▶ Spremenite osnovno nastavitvev osvetlitve. → "Osnovne nastavitve", Stran 23 <p>Žarnica LED je v okvari.</p> <ul style="list-style-type: none"> ▶ Pokličite . → "Servisna služba", Stran 35 |
| Doseženo je maksimalno trajanje delovanja. | <p>Za preprečitev nehotenega neprekinjenega delovanja se aparat po več urah samodejno preneha segrevati, če ne spremenite nastavitvev. Na zaslonu se prikaže opozorilo.</p> <p>Kdaj je doseženo maksimalno trajanje delovanja, je odvisno od nastavitvev za posamezni način delovanja.</p> <ol style="list-style-type: none"> 1. Za nadaljevanje delovanja aparat najprej izklopite z ☹ in ga ponovno vklopite. Ponovno nastavite in vklopite delovanje. 2. Če aparata ne uporabljate, ga izklopite z ☹. <p>Namig: Da se aparat ne bi nenamerno izklopil, nastavite trajanje.</p> <ul style="list-style-type: none"> → "Časovne funkcije", Stran 15 |
| Koda napake, sestavljena iz črk in števil, se prikaže na zaslonu, npr. E0111. | <p>Elektronika je zaznala napako.</p> <ol style="list-style-type: none"> 1. Izključite aparat in ga ponovno vključite. ✓ Če je bila motnja trenutna, bo sporočilo izginilo. 2. Če se sporočilo ponovno prikaže, pokličite servisno službo. Natančno navedite sporočilo napake. → "Servisna služba", Stran 35 |
| Rezultat priprave ni zadovoljiv. | <p>Nastavitve so bile neprimerne.</p> <p>Nastavitvene vrednosti, npr. temperatura ali trajanje, so odvisne od recepta, količine in živil.</p> <ul style="list-style-type: none"> ▶ Prihodnjič nastavite nižje ali višje vrednosti. <p>Namig: Veliko dodatnih podatkov o pripravi in primernih nastavitvenih vrednostih ter receptov lahko najdete v aplikaciji Home Connect ali na naši domači strani www.bosch-home.com.</p> |
| Rezultat funkcije čiščenja ni zadovoljiv. | <p>Pečica je bila premočno umazana.</p> <ul style="list-style-type: none"> ▶ Pred uporabo funkcije čiščenja iz pečice odstranite grobo umazanijo. ▶ Iz pečice odstranite ogrodje, da prihranite energijo in da se bo pečica bolje očistila. |



| Napaka | Vzrok in odprava napak |
|---|--|
| Rezultat funkcije čiščenja ni zadovoljiv. | ► Skrbite za čiščenje in nego aparata. → "Čiščenje in nega", Stran 26 |

27 Odstranjevanje

27.1 Odstranitev starega aparata v odpad

Okolju prijazna odstranitev v odpad omogoča ponovno uporabo dragocenih surovin.

- Izvalcite vtič iz omrežnega priključnega vodnika.
- Prerežite omreži priključni vodnik.
- Aparat odstranite na okolju prijazen način.
Informacije o aktualnih možnostih odstranitve v odpad dobite pri strokovnem prodajalcu kot tudi na občinski ali mestni upravi.



Ta naprava je označena v skladu z evropsko smernico o odpadni električni in elektronski opremi (waste electrical and electronic equipment - WEEE). V okviru smernice sta določena prevzem in recikiranje starih naprav, ki veljata v celotni Evropski uniji.

28 Servisna služba

Podrobne informacije o garancijskem roku in garancijskih pogojih v vaši državi lahko pridobite prek kode QR na priloženem dokumentu s kontaktnimi podatki za servis in z garancijskimi pogoji, pri naši službi za podporo strankam, pri prodajalcu ali na naši spletni strani.

Ko pokličete pooblaščen servis, potrebujete številko izdelka (E-Nr.), proizvodno številko (FD) in števno številko (Z-Nr.) aparata.

Kontaktne podatke službe za podporo strankam lahko pridobite prek kode QR na priloženem dokumentu s kontaktnimi podatki za servis in z garancijskimi pogoji ali na naši spletni strani.

Ta proizvod vsebuje vire svetlobe razreda energetske učinkovitosti G. Viri svetlobe so na voljo kot nadomestni del, ki ga sme zamenjati le za to izšolano strokovno osebje.

Informacije v skladu z uredbo (EU) 2023/826 lahko najdete na spletu pod www.bosch-home.com na strani iz-

delka in na servisni strani vašega aparata pri navodilih za uporabo in dodatnih dokumentih.

28.1 Številka izdelka (E-Nr.), proizvodna številka (FD) in števna številka (Z-Nr.)

Številko izdelka (E-Nr.), proizvodno številko (FD) in števno številko (Z-Nr.) najdete na tipski tablici aparata. Tipsko ploščico s številkami najdete, če odprete vrata aparata.



Da boste svoje podatke o aparatu in telefonsko številko servisne službe hitro našli, si jih zapišite. Informacije o aparatu se lahko prikažejo tudi v osnovnih nastavitvah.

→ "Osnovne nastavitve", Stran 23

29 Informacije o brezplačni programski opremi in opremi Open Source

Ta izdelek vsebuje sestavne dele, katere so imetniki avtorskih pravic licencirali kot brezplačno programsko opremo ali programsko opremo Open Source.

Ustrezne informacije o licenci so shranjene na aparatu. Dostop do ustreznih informacij o licenci je možen tudi prek aplikacije Home Connect: »Profil -> Pravni napotki -> Informacije o licenci«. ¹ Informacije o licenci lahko prenesete s spletne strani blagovne znamke. (Na spletni strani iščite svoj model aparata in druge dokumente.) Alternativno lahko ustrezne informacije pridobite prek os-

srequest@bshg.com ali BSH Hausgeräte GmbH, Carl-Wery-Str. 34, D-81739 München.

Na zahtevo vam bodo posredovali izvorno kodo. Svojo zahtevo pošljite na ossrequest@bshg.com ali BSH Hausgeräte GmbH, Carl-Wery-Str. 34, D-81739 München.

Zadeva: „OSSREQUEST“

Zaračunani vam bodo stroški za obdelavo vaše zahteve. Ta ponudba velja tri leta od datuma nakupa oz. vsaj v časovnem obdobju, v katerem nudimo podporo in nadomestne dele za ustrezn aparat.

¹ Odvisno od opreme aparata

30 Izjava o skladnosti

S tem podjetje BSH Hausgeräte GmbH izjavlja, da je aparat s funkcijo Home Connect skladen s temeljnimi zahtevami in ostalimi zadevnimi določili direktive 2014/53/EU.

Podrobno izjavo o skladnosti RED najdete na spletnem naslovu www.bosch-home.com na strani vašega aparata med dodatnimi dokumenti.



Pas 2,4 GHz (2400–2483,5 MHz): maks. 100 mW

Pas 5 GHz (5150–5350 MHz + 5470–5725 MHz): maks. 200 mW

| | | | | | | | | | |
|--|----|----|----|----|----|---------|----|----|----|
| | BE | BG | CZ | DK | DE | EE | IE | EL | ES |
| | FR | HR | IT | CY | LI | LV | LT | LU | HU |
| | MT | NL | AT | PL | PT | RO | SI | SK | FI |
| | SE | NO | CH | TR | IS | UK (NI) | | | |

WLAN 5 GHz (Wi-Fi): samo za uporabo v zaprtih prostorih.

| | | | | | | | |
|----|----|----|----|----|----|----|----|
| AL | BA | MD | ME | MK | RS | UK | UA |
|----|----|----|----|----|----|----|----|

WLAN 5 GHz (Wi-Fi): samo za uporabo v zaprtih prostorih.

31 Tako vam bo uspelo

Tu boste našli ustrezne nastavitve ter najboljši pribor in posodo za različne jedi. Priporočila smo prilagodili prav za vaš aparat.

Namig: Veliko dodatnih podatkov o pripravi in primernih nastavitvenih vrednostih ter receptov lahko najdete v aplikaciji Home Connect ali na naši domači strani www.bosch-home.com.

31.1 Splošni napotki za pripravo

Upoštevajte naslednje informacije za pripravo vseh jedi.

- Temperatura in trajanje sta odvisna od količine in recepta. Zato so navedena nastavitvena območja. Najprej poskusite z nižjimi vrednostmi.
- Nastavitvene vrednosti veljajo za vstavljanje jedi v hladno pečico. Če želite vseeno predgreti pečico, pribor vstavite v pečico šele, ko se ta segreje.
- Iz notranjosti pečice odstranite pribor, ki ga ne uporabljate.

POZOR

Kisla živila lahko poškodujejo rešetko

- ▶ Kislih živil, npr. sadja ali mesa za žar, začinenega s kislo marinado, ne polagajte neposredno na rešetko.

Opozorilo za osebe, alergične na nikelj

V redkih primerih lahko nikelj v sledih prehaja v živila.

Primeren pribor lahko kupite pri servisni službi, v specializiranih trgovinah in prek spleta.

→ "Dodatni pribor", Stran 12

Namig: Pri nekaterih jedeh lahko uporabite funkcijo zračenja "Crisp Finish". Funkcija zračenja "Crisp Finish" močnejše odvaja vlago iz notranjosti pečice. Ta način priprave priporočamo za živila z veliko vlage, npr.

- za pripravo na več ravneh
- za pecivo s sočno oblogo
- za pecivo iz beljakov

- če želite bolj hrustljivo jed
- Priporočamo, da pri pripravi bolj hrustljivih jedi to funkcijo vklopite v drugi polovici časa priprave.
→ "Funkcija zračenja Crisp Finish", Stran 18

31.2 Napotki za peko

- Za peko kolačev, peciva ali kruha so najprimernejši temni kovinski modeli.
- Za narastke in gratinirane jedi uporabite široko, plitvo posodo. V ozki, visoki posodi traja priprava jedi dlje, jedi pa na zgornji strani postanejo temnejše.
- Silikonski modeli za peko niso primerni.
- Če narastke pripravljate neposredno v univerzalnem pekaču, ga vstavite na raven 1.
- Nastavitvene vrednosti za kruh veljajo tako za testo na pekaču kakor za testo v globokem štirikotnem modelu.
- Priporočene nastavitve za peko v kombinaciji z mikrovalovi veljajo za kovinske modele.

POZOR

Ko je v vroči notranjosti pečice voda, nastane vodna para. Sprememba temperature lahko povzroči poškodbe.

- ▶ Nikoli ne nalivajte vode v vročo notranjost pečice.
- ▶ Na dno notranjosti pečice nikoli ne postavljajte posode z vodo.

Višine za vstavljanje pribora

Najboljši rezultat dosežete, če uporabite naslednje višine vstavljanja.

Če pečete na eni ravni, uporabite višino vstavljanja 1.

| Peka na 2 ravneh | Višina |
|----------------------|--------|
| Univerzalni pekač | 3 |
| Plitvi pekač | 1 |
| Dve rešetki z modeli | 3 |

| Peka na 2 ravneh | Višina |
|------------------|--------|
| | 1 |

Uporabite način gretja 4D-vroč zrak.

Opombe

- Peciva, ki ste jih na pekačih ali v modelih vstavili istočasno, mogoče ne bodo pripravljena ob istem času.
- Priprava v kombinaciji s funkcijo mikrovalovne pečice je mogoča le na eni ravni.

31.3 Napotki za pripravo za pečenje, dušenje in peko na žaru

- Vrednosti v priporočenih nastavitvah veljajo za živila iz hladilnika in za nenadevano perutnino, pripravljeno za peko.
- Perutnino položite na posodo s prsno stranjo ali s stranjo s kožo navzdol.
- Pečenko, meso za peko na žaru ali celo ribo obrnite po pribl. 1/2 do 2/3 navedenega časa.
- S termometrom za peko lahko pečete zelo natančno. Upoštevajte pomembne informacije o pravilni uporabi. → *Stran 18*

Pečenje na rešetki

Na rešetki se jed z vseh strani posebno hrustljivo zapeče. Pečete lahko na primer veliko perutnino ali več kosov hkrati.

- Pecite podobno težke in podobno debele kose. Kosi za peko na žaru enakomerno porjavijo in ostanejo sočni.
- Živila položite neposredno na rešetko.
- Da prestrežete tekočino, ki kaplja z jedi, na eno raven pod rešetko vstavite univerzalni pekač.
- Glede na velikost in vrsto jedi v univerzalni pekač nalijte do 1/2 litra vode. Iz prestreženega soka lahko naredite omako. Na ta način nastane tudi manj dima, notranjost pečice pa se manj umaže.

Pečenje v posodi

Pri uporabi pokrite posode ostane notranjost pečice čistejša.

Splošne informacije o pečenju v posodi

- Uporabljajte posodo, odporno na vročino in primerno za uporabo v pečici.
- Posodo postavite na rešetko.
- Najprimernejša je steklena posoda.
- Upoštevajte navodila proizvajalca posode za pečenje.

Pečenje v odkriti posodi

- Uporabite visok pekač.
- Če nimate ustrezne posode, lahko uporabite univerzalni pekač.

Pečenje v pokriti posodi

- Uporabite ustrezno pokrovko, ki se dobro prilega posodi.
- Ko pečete meso, mora biti med žvilom in pokrovom najmanj 3 cm prostora. Meso lahko nabrekne.

⚠ OPOZORILO – Nevarnost oparin!

Pri odpiranju posode po pripravi lahko iz nje uhaja zelo vroča para. Para je glede na temperaturo lahko nevidna.

- ▶ Pokrovko privzdignite tako, da vroča para uhaja stran od telesa.
- ▶ Otrokom ne dovolite v bližino.

Peka na žaru

Na žaru pecite jedi, ki morajo biti hrustljave.

Žar z ventilatorjem je kot nalašč za pripravo cele perutnine in rib ter mesa, npr. pečenke s skorjo.

- Na žaru pecite podobno težke in podobno debele kose. Kosi za peko na žaru enakomerno porjavijo in ostanejo sočni.
- Kose za peko na žaru položite neposredno na rešetko.
- Da prestrežete tekočino, ki kaplja z jedi, pod rešetko vstavite univerzalni pekač, ki naj bo najmanj eno raven nižje.

Opombe

- Žar se izmenično vklaplja in izklaplja. To je običajno. Interval je odvisen od nastavitvene stopnje žara.
- Pri peki na žaru lahko nastane dim.

31.4 Priprava s funkcijo mikrovalovne pečice

Če jedi pripravljate z mikrovalovi, lahko čas priprave znatno skrajšate.

Splošno

- Čas priprave s funkcijo mikrovalovne pečice je odvisen od skupne teže živil. Če želite pripraviti količino, drugačno od navedene, načelno velja: **za dvojno količino je potreben skoraj dvakratni čas priprave.**
- Jedi oddajajo toploto v posodo. Posoda lahko postane zelo vroča.
- V glavnem delu navodil za uporabo boste našli informacije o tem, kako nastavite mikrovalove in dodajate mikrovalov. → *"Mikrovalovi", Stran 16*

Namig

Več načinov priprave z mikrovalovi najdete tu:

- → *"Odtaljevanje", Stran 42*
- → *"Segrevanje z mikrovalovi", Stran 43*

Kuhanje ali dušenje s funkcijo mikrovalovne pečice

- Uporabljajte pokrito posodo, primerno za mikrovalovno pečico. Posodo lahko pokrijete tudi s krožnikom ali posebno folijo za mikrovalovno pečico.
- Za pripravo izdelkov iz žitaric, npr. riž, uporabite visoko posodo s pokrovko. Žito se pri pripravi močno peni. Dodajte tekočino v skladu s podatki v priporočenih nastavitvah.
- Živila operite in jih ne osušite. Jedem dodajte 1-3 jedilne žlice vode ali limoninega soka.
- Jedi plosko razporedite po posodi. Ploske jedi so pripravljene prej kot visoke.
- Sol in začimbe odmerite varčno. Pri pripravi s funkcijo mikrovalovne pečice se lastni okus jedi v veliki meri ohrani.
- Jed med pripravo 2 do 3-krat obrnite ali premešajte.
- Jed naj po pripravi 2-3 minute počiva.

31.5 Napotki za pripravo pripravljenih jedi

















- Rezultat priprave jedi je zelo močno odvisen od živil. Predhodna porjavelost in neenakomernosti so lahko na živilih prisotne že pred pripravo.
- Ne uporabljajte močno poledenelih globoko zamrznjenih izdelkov. Odstranite led z jedi.
- Gotove jedi vzemite iz embalaže.
- Če gotovo jed pogrevate ali pripravljate v posodi, naj bo ta odporna na vročino.

- Jedi v kosih, kot so žemljice in krompirjevi izdelki, enakomerno in ravno razporedite po priboru. Med posameznimi kosi naj bo dovolj prostora.
- Upoštevajte navodila proizvajalca na embalaži.
- Za čim boljši rezultat priporočamo, da živila ali pripravljene jedi pogrežete pri 600 W. Če je na embalaži navedena večja moč mikrovalov, podaljšajte čas.

31.6 Izbira jedi

























Priporočene nastavitve za številne jedi, razvrščene po kategorijah jedi.

Priporočene nastavitve za različne jedi

| Jed | Pribor/posoda | Višina | Način gretja | Temperatura v °C/stopnja žara | Moč mikrovalov v W | Trajanje v min. |
|---|---|--------|---|---|------------------------------|------------------------------------|
| Kolač iz umešanega testa, preprost | Model za venec ali Globok štirikotni model | 1 |  | 160-180 | 90 | 30-40 |
| Kolač iz umešanega testa, fin | Model za venec ali Globok štirikotni model | 1 |  | 150-170 | - | 60-80 |
| Sadna ali skutina torta z dnom iz krhkega testa | Model z odstranljivim robom Ø 26 cm | 1 |  | 160-170 | - | 65-85 |
| Sadna ali skutina torta z dnom iz krhkega testa | Model z odstranljivim robom Ø 26 cm | 1 |  | 1. 160-180 2. 100 | 1. 180 2. - | 1. 30-40 2. 20 |
| Biskvitna torta, 6 jajc | Model z odstranljivim robom Ø 28 cm | 1 |  | 150-170 ¹ | - | 30-50 |
| Biskvitna torta, 6 jajc | Model z odstranljivim robom Ø 28 cm | 1 |  | 150-160 | - | 50-60 |
| Kolač iz krhkega testa s sočnim nadevom | Univerzalni pekač | 1 |  | 160-180 ² | - | 60-80 |
| Kolač iz kvašenega testa s sočnim nadevom | Univerzalni pekač | 1 |  | 180-190 ² | - | 30-45 |
| Biskvitna rolada | Plitvi pekač | 1 |  | 180-190 ¹ | - | 10-20 |
| Mafini | Pekač za mafine | 1 |  | 170-190 | - | 15-30 |
| Drobno pecivo iz kvašenega testa | Plitvi pekač | 1 |  | 160-170 | - | 30-40 |
| Piškoti | Plitvi pekač | 2 |  | 140-160 | - | 15-30 |
| Piškoti, 2 ravni | Univerzalni pekač + Plitvi pekač | 3+1 |  | 130-150 | - | 20-35 |
| Španski vetrcci | Plitvi pekač | 2 |  | 80-90 ^{1,2} | - | 120-150 |
| Kruh, 750 g | Univerzalni pekač ali Globok štirikotni model | 1 |  | 1. 210-220 2. 180-190 ^{1,2} | - | 1. 10-15 2. 25-35 |
| Kruh, 1500 g | Univerzalni pekač ali | 1 |  | 1. 210-220 2. 180-190 ^{1,2} | - | 1. 10-15 2. 40-50 |

¹ Aparat predgrejte.

² Dodatno vklopite funkcijo Crisp Finish.

| Jed | Pribor/posoda | Višina | Način gretja | Temperatura v °C/stopnja žara | Moč mikrovalov v W | Trajanje v min. |
|--|---|--------|---|-------------------------------|--------------------|-----------------|
| | Globok štirikotni model | | | | | |
| Kruh, 1500 g | Univerzalni pekač ali Globok štirikotni model | 1 |  | 200-210 | - | 35-45 |
| Nekvašen kruh | Univerzalni pekač | 1 |  | 250-270 | - | 20-30 |
| Žemljice, sveže | Plitvi pekač | 1 |  | 180-190 | - | 25-35 |
| Pica, sveža | Plitvi pekač | 1 |  | 180-200 ¹ | - | 20-30 |
| Pica, sveža, 2 ravni | Univerzalni pekač + Plitvi pekač | 3+1 |  | 180-190 ¹ | - | 35-45 |
| Pica, sveža, tanko testo, v modelu za pico | Pekač za pico | 1 |  | 210-230 | - | 20-30 |
| Burek | Univerzalni pekač | 1 |  | 200-210 | - | 30-40 |
| Kiš | Model za kiš s temnim premazom | 1 |  | 200-210 | - | 35-50 |
| Alzaška plamenjača | Univerzalni pekač | 1 |  | 280-300 ² | - | 8-18 |
| Narastek, pikanten, kuhane sestavine | Model za narastke | 1 |  | 200-220 | - | 35-55 |
| Narastek, pikanten, kuhane sestavine | Model za narastke | 1 |  | 140-160 | 360 | 20-30 |
| Lazanja, zamrznjena, 350–450 g, debelina 3 cm | Odkrita posoda | 1 |  | 200-210 | 180 | 20-25 |
| Lazanja, zamrznjena, 600–1000 g, debelina 4–5 cm | Odkrita posoda | 1 |  | 200-210 | 180 | 35-45 |
| Gratiniran krompir, surove sestavine, višina 4 cm | Model za narastke | 1 |  | 170-180 | - | 50-65 |
| Gratiniran krompir, surove sestavine, višina 4 cm | Model za narastke | 1 |  | 170-190 | 360 | 20-25 |
| Piščanec, razpolovljen | Odkrita posoda | 1 |  | 180-200 | 360 | 25-35 |
| Piščanec, 1,3 kg, nena-devan | Rešetka | 1 |  | 200-220 ¹ | - | 60-70 |
| Piščanec, 1,3 kg, nena-devan | Pokrita posoda | 1 |  | 230-250 | 360 | 25-35 |
| Manjši kosi piščanca, po 250 g | Rešetka | 2 |  | 220-230 | - | 30-35 |
| Manjši kosi piščanca, po 250 g | Odkrita posoda | 1 |  | 190-210 | 360 | 20-30 |
| Gos, nenadevana, 3 kg | Odkrita posoda | 1 |  | 160-170 | - | 120-150 |
| Svinjska pečenka brez kože, npr. vratovina, 1,5 kg | Odkrita posoda | 1 |  | 180-200 | - | 120-130 |
| Svinjska pečenka brez kože, npr. vratovina, 1,5 kg | Pokrita posoda | 1 |  | 180-200 | 180 | 55-65 |
| Svinjska pečenka brez kože, npr. vratovina, 1,5 kg | Odkrita posoda | 1 |  | 180-190 | - | 120-140 |

¹ Dodatno vklopite funkcijo Crisp Finish.² Aparat predgrejte.

| Jed | Pribor/posoda | Višina | Način gretja | Temperatura v °C/stopnja žara | Moč mikrovalov v W | Trajanje v min. |
|---|-------------------|--------|--------------|-------------------------------|--------------------------------|-----------------------------------|
| Goveji file, srednje pečen, 1 kg | Odkrita posoda | 1 | | 210-220 | - | 40-50 |
| Goveja dušena pečenka, 1,5 kg | Pokrita posoda | 1 | | 200-220 | - | 130-140 |
| Goveja dušena pečenka, 1,5 kg | Pokrita posoda | 1 | | 200-220 | - | 140-160 |
| Rostbif, srednje pečen, 1,5 kg | Odkrita posoda | 1 | | 220-230 | - | 60-70 |
| Rostbif, srednje pečen, 1,5 kg | Odkrita posoda | 1 | | 240-260 | 180 | 30-40 |
| Hamburger, debelina 3-4 cm | Rešetka | 2 | | 3 | - | 20-30 ¹ |
| Jagnječje stegno brez kosti, srednje pečeno, 1,5 kg | Odkrita posoda | 1 | | 170-190 | - | 50-70 |
| Jagnječje stegno brez kosti, srednje pečeno, 1,5 kg | Pokrita posoda | 1 | | 240-260 | 1. 360 2. 180 | 1. 30 2. 35-40 |
| Pečenka iz mletega mesa, 1 kg + 50 ml vode | Odkrita posoda | 1 | | 170-190 | 360 | 30-40 |
| Riba na žaru, cela, 300 g, npr. postrv | Odkrita posoda | 1 | | 170-190 | - | 20-30 |
| Riba na žaru, cela, 300 g, npr. postrv | Rešetka | 1 | | 2 | 90 | 15-20 |
| Sveža zelenjava, 250 g | Pokrita posoda | 1 | | - | 600 | 8-12 ² |
| Mešana zelenjava, 250 g + 25 ml vode | Pokrita posoda | 1 | | - | 600 | 10-14 ² |
| Pečen krompir, prepolovljen, 1 kg | Univerzalni pekač | 2 | | 200-220 | 360 | 15-20 |
| Slan krompir, narezan na četrtine, 500 g | Pokrita posoda | 1 | | - | 600 | 12-15 ² |
| Dolgozrnat riž, 250 g + 500 ml vode | Pokrita posoda | 1 | | - | 1. 600 2. 180 | 1. 7-9 2. 13-16 |
| Celo proso, 250 g + 600 ml vode | Pokrita posoda | 1 | | - | 1. 600 2. 180 | 1. 8-10 2. 10-15 |
| Polenta ali koruzni zdrob, 125 g + 500 ml vode | Pokrita posoda | 1 | | - | 600 | 6-8 ² |

Sladica

Priprava jogurta

- Pribor in ogrodje vzemite iz pečice.
- Na kuhalni plošči segrejte 1 liter mleka (3,5 % maščobe) na 90 °C in pustite, da se ohladi na 40 °C. Pri trajnem mleku zadošča, da ga segrejete na 40 °C.
- V mleko vmešajte 150 g jogurta iz hladilnika.
- Z zmesjo napolnite majhne posode, npr. skodelice ali kozarce.
- Posodice pokrijte s folijo, npr. s folijo za živila.
- Posodice postavite na dno pečice.
- Aparat nastavite v skladu s priporočenimi nastavitvami.
- Po pripravi naj jogurt najmanj 12 ur počiva v hladilniku.

Priprava pudinga iz praška za puding

- Uporabite visoko posodo, primerno za mikrovalovno pečico.
- Prašek za puding v posodi zmešajte s celotno količino mleka in sladkorja.
- Posodo na rešetki vstavite v pečico.
- Aparat nastavite v skladu s priporočenimi nastavitvami.
- Ko mleko naraste, dobro premešajte.
- Postopek ponavljajte, dokler ne dosežete zelene čvrstosti.

Priprava pokovke s funkcijo mikrovalovne pečice

OPOZORILO – Nevarnost opeklin!

Pri nepredušno zaprtih živilih lahko embalaža počni.

- ▶ Vedno upoštevajte podatke na embalaži.

¹ Jed obrnite po 2/3 skupnega trajanja priprave.

² Med pripravo jed 1–2-krat premešajte.

- Jedi vedno jemljite iz pečice s prijemalkami.
1. Uporabite nizek pekač za narastke, primeren za uporabo v mikrovalovni pečici.
Ne uporabljajte porcelana ali močno ukrivljenih krožnikov.
 2. Vrečko s pokovko položite na posodo, kot je navedeno na embalaži.
 3. Aparat nastavite v skladu s priporočenimi nastavitvami.

Priporočene nastavitve za sladice, kompot

| Jed | Pribor/posoda | Višina | Način gretja | Temperatura v °C | Moč mikrovalov v W | Trajanje v min. |
|--|--------------------------------|------------------------|--------------|------------------|--------------------|------------------|
| Puding iz praška za puding | Pokrita posoda | 1 | ☰ | - | 600 | 5-8 ¹ |
| Jogurt | Modelčki za oblikovanje porcij | Dno notranjosti pečice | ☐ | 40-45 | - | 8-9 h |
| Pokovka za mikrovalovno pečico, 1 vrečka po 100 g ² | Odkrita posoda | 1 | ☰ | - | 600 | 4-6 |

31.7 Posebni načini priprave in drugi načini uporabe

Informacije in priporočene nastavitve za posebne načine priprave in druge načine uporabe, npr. počasno peko.

Počasna peka

Za vse kose kakovostnega mesa, ki morajo biti pečeni rožnato ali do popolnosti. Meso in perutnina pri počasni peki pri nizki temperaturi ostaneta sočna in nežna.

Počasna peka perutnine ali mesa

Opomba: Zakasnitev vklopa s časom konca priprave pri načinu gretja Počasna peka ni mogoča.

Zahteva: Notranjost pečice je hladna.

1. Uporabljajte sveže in higiensko neoporečno meso.
Najprimernejši so kosi brez kosti in z malo vezivnega tkiva.
2. Posodo postavite na rešetko na raven 1 v notranjosti pečice.
3. Notranjost pečice in posodo predgrejte pribl. 15 minut.

Priporočene nastavitve za počasno peko

| Jed | Pribor/posoda | Višina | Trajanje peke v min. | Način gretja | Temperatura v °C | Moč mikrovalov v W | Trajanje v min. |
|------------------------------------|----------------|--------|----------------------|--------------|------------------|--------------------|-----------------|
| Račja prsa, roza, po 300 g | Odkrita posoda | 1 | 6-8 | ☐ | 95 ³ | - | 45-60 |
| Svinjski file, cel | Odkrita posoda | 1 | 4-6 | ☐ | 85 ³ | - | 45-70 |
| Goveji file, 1 kg | Odkrita posoda | 1 | 4-6 | ☐ | 85 ³ | - | 90-120 |
| Telečji medaljoni, debelina 4 cm | Odkrita posoda | 1 | 4 | ☐ | 80 ³ | - | 40-60 |
| Jagnječji hrbet, očiščen, po 200 g | Odkrita posoda | 1 | 4 | ☐ | 85 ³ | - | 30-45 |

4. Glede na izdelek in količino boste morda morali prilagoditi čas.
5. Da se pokovka ne prismoji, vrečko s pokovko po 1½ minute vzemite iz aparata in jo pretresite.
6. Vrečko s pokovko položite nazaj v pečico in počakajte, da še naprej poka.
7. Ko slišite poka samo še na vsake 2-3 sekunde, izklopite aparat in vzemite vrečko s pokovko iz pečice.
8. Po pripravi obrišite notranjost pečice.

4. Na kuhališču pri zelo visoki temperaturi močno popecite meso na vseh straneh.
5. Meso nato takoj položite na predogreto posodo v notranjost pečice.
Da bo temperatura v notranjosti pečice enakomerna, naj bodo vrata pečice med počasno peko zaprta.

Nasveti za počasno peko

Tu najdete nasvete za uspešno pripravo jedi s počasno peko.

| Želja | Nasvet |
|----------------------------------|---|
| Želite počasno speči račja prsa. | <ul style="list-style-type: none"> ▪ Račja prsa hladna položite v ponev. ▪ Najprej popecite stran s kožo. ▪ Počasi pecite račja prsa. ▪ Po počasni peki račja prsa pecite na žaru še 3 do 5 minut, da postanejo hrustljava. |

Počasi pečeno meso postrezite čim toplejši.

- Ogrejte servirne krožnike.
- Omake postrezite vroče.

¹ Med pripravo jed 1–2-krat premešajte.

² Zaprto vrečko položite na posodo.

³ Aparat predgrejte.

Air Fry

Z Air Fry pripravite hrustljave jedi z malo maščobe. Air Fry je posebno primeren za jedi, ki jih običajno cvrete v olju.

Napotki za pripravo z Air Fry

Upoštevajte naslednje informacije, kadar pripravljate jedi z Air Fry.

- Priprava z Air Fry je mogoča samo na eni ravni.
- Jed bo najbolj hrustljava, če jo pripravite v emajliranem pekaču Air Fry. Perforirana površina omogoča posebno dobro kroženje zraka okoli jedi. Če pekač Air Fry ni standardno priložen aparatu, lahko pekač Air Fry kupite kot dodatni pribor.
- Pečice ne predgrejte.

- Ne uporabljajte papirja za peko. Zrak mora krožiti po notranjosti pečice.
- Globoko zamrznjenih jedi ne odtalite.
- Jedi enakomerno naložite na pekač Air Fry ali na univerzalni pekač. Po možnosti jedi razporedite po priboru v eni plasti.
- Pribor vstavite v pečico na raven 2. Če uporabljate pekač Air Fry, lahko za zaščito pred umazanijo na raven 1 vstavite prazen univerzalni pekač.
- Hrano po polovici časa priprave obrnite. Pri večji količini hrano obrnite 2-krat.

Namig: Hrano solite šele po pripravi. Tako bo hrana bolj hrustljava.

Tudi panirana zelenjava je primerna za pripravo z Air Fry. Da varčujete z maščobo, panirano hrano z razpršilnikom poškopite z oljem. Tako bo nastala hrustljava skorjica z malo maščobe.

Priporočene nastavitve za Air Fry

| Jed | Pribor/posoda | Višina | Način gretja | Temperatura v °C | Moč mikrovalov v W | Trajanje v min. |
|---|--|--------|--------------|------------------|--------------------|-----------------|
| Kolač iz umešanega testa, preprost | Model za venec ali Globok štirikotni model | 1 | | 160-180 | 90 | 30-40 |
| Ocvrt krompirček | Pekač za Air Fry ali Univerzalni pekač | 2 | | 190-210 | - | 20-25 |
| Krompirjevi žepki, polnjeni | Pekač za Air Fry ali Univerzalni pekač | 2 | | 190-210 | - | 20-25 |
| Krompirjev rosti, zamrznjen | Pekač za Air Fry ali Univerzalni pekač | 2 | | 190-210 | - | 20-25 |
| Piščančje palčke, medaljoni, zamrznjeni | Pekač za Air Fry ali Univerzalni pekač | 2 | | 190-210 | - | 10-15 |
| Ribje palčke | Pekač za Air Fry ali Univerzalni pekač | 2 | | 190-210 | - | 15-20 |
| Brokoli, paniran | Pekač za Air Fry ali Univerzalni pekač | 2 | | 190-210 | - | 15-25 |

Odtaljevanje

V aparatu lahko odtalite globoko zamrznjene jedi.

Napotki za odtaljevanje

- Z načinom delovanja "Mikrovalovi" lahko odtalite globoko zamrznjeno sadje, zelenjavo, perutnino, meso, ribo ali pecivo.
- Zamrznjeno živilo, ki ga želite odtaliti, vzemite iz embalaže.
- Uporabljajte toplotno obstojno posodo, primerno za mikrovalovno pečico.

- Priporočene nastavitve veljajo za jedi iz hladilnika (-18 °C).
- Odtajevanje je uspešnejše, če ga izvedete v več korakih. Koraki so drug pod drugim navedeni v priporočilih nastavitvah.
- Jedi med pripravo 1 do 2-krat obrnite ali premešajte. Večje kose obrnite večkrat. Jed med postopkom porazdelite. Kose, ki so se že odtalili, vzemite iz pečice.
- Odtaljene jedi pustite počivati še 10 do 30 minut v izklopljenem aparatu, da se temperatura izenači.

Priporočene nastavitve za odtaljevanje

| Jed | Pribor/posoda | Višina | Način gretja | Temperatura v °C | Moč mikrovalov v W | Trajanje v min. |
|-------------|----------------|--------|--------------|------------------|--------------------|------------------|
| Kruh, 500 g | Odkrita posoda | 1 | | - | 1. 180 2. 90 | 1. 3 2. 10-15 |

| Jed | Pribor/posoda | Višina | Način gretja | Temperatura v °C | Moč mikrovalov v W | Trajanje v min. |
|---|----------------|--------|--------------|------------------|--------------------|--------------------------------|
| Žemlje | Rešetka | 1 | ☉ | 140-160 | 90 | 2-4 |
| Kolač, sočen, 500 g | Odkrita posoda | 1 | ☉ | - | 1. 180 2. 90 | 1. 2 2. 10-15 |
| Kolač, suh, 750 g | Odkrita posoda | 1 | ☉ | - | 90 | 10-15 |
| Piščanec, cel, 1,3 kg | Odkrita posoda | 1 | ☉ | - | 1. 180 2. 90 | 1. 10 2. 10-20 ¹ |
| Meso, v kosu, npr. pečenka, surovo meso, 1 kg | Odkrita posoda | 1 | ☉ | - | 1. 180 2. 90 | 1. 15 2. 20-30 ¹ |
| Mleto meso, mešano, 500 g | Odkrita posoda | 1 | ☉ | - | 1. 180 2. 90 | 1. 5 2. 10-15 ¹ |
| Riba, cela, 300 g | Odkrita posoda | 1 | ☉ | - | 1. 180 2. 90 | 1. 3 2. 10-15 ¹ |
| Jagodičevje, 300 g | Odkrita posoda | 1 | ☉ | - | 180 | 5-10 |
| Tajanje masla, 125 g | Odkrita posoda | 1 | ☉ | - | 90 | 7-9 |

Segrevanje z mikrovalovi

S funkcijo mikrovalovne pečice lahko jedi segrejete ali pa jih v enem koraku odtalite in segrejete.

Nasveti za segrevanje z mikrovalovi

- Uporabljajte pokrito posodo, primerno za mikrovalovno pečico.
- Jed med pripravo 2 do 3-krat obrnite ali premešajte.
- Jed naj po segrevanju 1-2 minuti počiva.
- Jedi oddajajo toploto v posodo. Posoda lahko postane zelo vroča.
- Pazite na naslednje, kadar segrevate hrano za dojenčke:
 - Steklениčke brez dude ali pokrova postavite na rešetko.
 - Hrano za dojenčke po segrevanju dobro pretresite ali premešajte.
 - Obvezno preverite temperaturo hrane za dojenčke.
- Po segrevanju obrišite notranjost pečice do suhega.

⚠ OPOZORILO – Nevarnost oparin!

Pri segrevanju tekočin lahko pride do zamika vrenja. To pomeni, da tekočina lahko doseže vrelišče, ne da bi se

Priporočene nastavitve za segrevanje in pogrevanje

| Jed | Pribor/posoda | Višina | Način gretja | Temperatura v °C | Moč mikrovalov v W | Trajanje v min. |
|---|----------------|--------|--------------|------------------|--------------------|------------------|
| Segrevanje napitkov, 200 ml | Odkrita posoda | 1 | ☉ | - | maks | 1-3 ² |
| Segrevanje hrane za dojenčke, npr. steklenička z mlekom, 150 ml | Odkrita posoda | 1 | ☉ | - | 360 | 1-3 ² |
| Zelenjava, ohlajena, 250 g | Pokrita posoda | 1 | ☉ | - | 600 | 3-8 |
| Zelenjava, zamrznjena, razsuta, 250 g | Pokrita posoda | 1 | ☉ | - | 600 | 8-12 |
| Jed na krožniku, ohlajena, 1 porcija | Pokrita posoda | 1 | ☉ | - | 600 | 4-8 |

dvigali značilni mehurčki. Že če le malo stresete posodo, morate biti previdni. Vroča tekočina lahko nenadoma prekipi in brizga.

- ▶ Med segrevanjem v posodo vedno postavite žlico. Tako preprečite zamik vrenja.

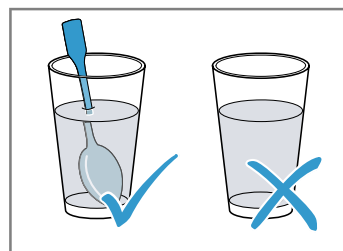

POZOR

Če se kovina dotika notranjih sten pečice, nastajajo iskre, ki lahko poškodujejo aparat ali uničijo notranje steno vrat.

- ▶ Kovina, npr. žlica v kozarcu, mora biti najmanj 2 cm oddaljena od notranjih sten in notranje strani vrat pečice.

¹ Jed obrnite po 1/2 skupnega trajanja priprave.

² Jed dobro premešajte.

| Jed | Pribor/posoda | Višina | Način gretja | Temperatura v °C | Moč mikrovalov v W | Trajanje v min. |
|---|----------------|--------|--------------|------------------|--------------------|-------------------|
| Juha, enolončnica, ohlajena, 400 ml | Pokrita posoda | 1 | ☰ | - | 600 | 5-7 |
| Priloge, npr. testenine, cmoki, krompir, riž, ohlajeno | Pokrita posoda | 1 | ☰ | - | 600 | 5-10 |
| Jed na krožniku, zamrznjena, 1 porcija | Pokrita posoda | 1 | ☰ | - | 600 | 11-15 |
| Juha, enolončnica, zamrznjena, 200 ml | Pokrita posoda | 1 | ☰ | - | 600 | 4-6 ¹ |
| Priloge, 500 g, npr. testenine, cmoki, krompir, riž, zamrznjeno | Pokrita posoda | 1 | ☰ | - | 600 | 7-10 ¹ |
| Narastki, 400 g, npr. lazanja, krompirjev narastek, zamrznjeno | Odkrita posoda | 1 | ☒ | 180-200 | 180 | 20-25 |

Ohranjanje toplote

Napotki za ohranjanje toplote

- Če uporabite način gretja "Ohranjanje toplote", preprečite nastajanje kondenzata. Notranjosti pečice vam ni treba brisati.
- Da preprečite izsuševanje jedi, lahko jedi pokrijete.
- Jedi ne hranite na toplem več kot 2 uri.
- Upoštevajte, da se nekatere jedi še naprej kuhajo, medtem ko jih hranite na toplem.

31.8 Testne jedi

Informacije v tem razdelku so namenjene preizkuševalnim ustanovam za lažje preizkušanje aparata v skladu z EN 60350-1 ali IEC 60350-1 in po standardu EN 60705, IEC 60705.

Peka

- Nastavitvene vrednosti veljajo za vstavljanje v hladno pečico.
- Upoštevajte navodila za predgretje v priporočenih nastavitvah. Nastavitvene vrednosti veljajo brez hitrega segrevanja.
- Za peko najprej uporabite najnižjo navedeno temperaturo.
- Peciva, ki ste jih na pekačih ali v modelih vstavili istočasno, mogoče ne bodo pripravljena ob istem času.
- Višina vstavljanja pri peki na 2 ravneh:
 - Univerzalni pekač: višina 3
 - Plitvi pekač: višina 1
- Vodni biskvit
 - Če pečete na 2 ravneh, tortna modela na rešetkah razporedite drugega nad drugim.
 - Namesto rešetke lahko uporabite tudi pekač Air Fry, ki ga nudimo.

Priporočene nastavitve za peko

| Jed | Pribor/posoda | Višina | Način gretja | Temperatura v °C | Moč mikrovalov v W | Trajanje v min. |
|------------------|--|--------|--------------|----------------------|--------------------|-----------------|
| Brizgano pecivo | Plitvi pekač | 1 | ☐ | 150-160 ² | - | 20-30 |
| Brizgano pecivo | Plitvi pekač | 1 | ☒ | 140-150 ² | - | 25-35 |
| Tortice | Plitvi pekač | 1 | ☐ | 160 ² | - | 25-35 |
| Tortice | Plitvi pekač | 1 | ☒ | 150 ² | - | 20-30 |
| Tortice, 2 ravni | Univerzalni pekač + Plitvi pekač | 3+1 | ☒ | 140 ² | - | 30-40 |
| Vodni biskvit | Model z odstranljivim robom Ø 26 cm | 1 | ☐ | 160-170 ³ | - | 25-35 |
| Vodni biskvit | Model z odstranljivim robom Ø 26 cm | 1 | ☒ | 160-170 ³ | - | 30-45 |

¹ Jed dobro premešajte.

² Aparat predgrevajte 5 minut. Ne uporabljajte funkcije hitrega segrevanja.

³ Aparat predgrevajte. Ne uporabljajte funkcije hitrega segrevanja.

Peka na žaru

Priporočene nastavitve za peko na žaru

| Jed | Pribor/posoda | Višina | Način gretja | Temperatura v °C/stopnja žara | Moč mikrovalov v W | Trajanje v min. |
|--------------|---------------|--------|--------------|-------------------------------|--------------------|-----------------|
| Opečen toast | Rešetka | 3 | | 3 ¹ | - | 3-6 |

Priprava s funkcijo mikrovalovne pečice

- Za preizkus delovanja same mikrovalovne pečice izklopite funkcijo sušenja v osnovnih nastavitvah.
→ *Stran 23*

Priporočene nastavitve za odtaljevanje z mikrovalovi

| Jed | Pribor/posoda | Višina | Način gretja | Temperatura v °C | Moč mikrovalov v W | Trajanje v min. |
|------|----------------|--------|--------------|------------------|--------------------|------------------|
| Meso | Odkrita posoda | 1 | | - | 1. 180 2. 90 | 1. 5 2. 10-15 |

Priporočene nastavitve za kuhanje z mikrovalovi

| Jed | Pribor/posoda | Višina | Način gretja | Temperatura v °C | Moč mikrovalov v W | Trajanje v min. |
|--------------------|----------------|--------|--------------|------------------|--------------------|-------------------|
| Jajčno mleko | Odkrita posoda | 1 | | - | 1. 360 2. 180 | 1. 20 2. 20-25 |
| Biskvit | Odkrita posoda | 1 | | - | 600 | 7-9 |
| Sesekljana pečenka | Odkrita posoda | 1 | | - | 600 | 22-27 |

Priporočene nastavitve za kuhanje v kombinaciji z mikrovalovi

| Jed | Pribor/posoda | Višina | Način gretja | Temperatura v °C | Moč mikrovalov v W | Trajanje v min. |
|------------------------|----------------|--------|--------------|------------------|--------------------|-----------------|
| Gratiniran krompir | Odkrita posoda | 1 | | 150-170 | 360 | 25-30 |
| Kolači | Odkrita posoda | 1 | | 190-210 | 180 | 12-18 |
| Piščanec, razpolovljen | Odkrita posoda | 1 | | 180-200 | 360 | 25-35 |

32 Navodila za montažo

Pri montaži aparata upoštevajte te informacije.



← mm →

32.1 Splošna navodila za namestitev

Upoštevajte ta navodila, preden začnete z vgradnjo aparata.

- Med steno in dnem omare oz. zadnjo steno zgornje omare mora biti razmik najmanj 35 mm.
- Prezračevalne reže in sesalne odprtine ne smejo biti pokrite.

- Samo strokovna namestitev v skladu s temi navodili za montažo zagotavlja varno uporabo. Za škodo, ki nastane zaradi napačne vgradnje, odgovarja monter.
- Po razpakiranju preverite aparat. V primeru poškodb pri prevozu ga ne priključite.
- Pred zagonom aparata iz notranjosti pečice in z vrat odstranite embalažo in lepilne folije.
- Upoštevajte navodila za vgradnjo delov pribora.
- Vgradno pohištvo mora biti odporno na temperaturo do 95 °C, čelne plošče sosednjih pohištvenih elementov pa do 70 °C.
- Aparata ne vgradite za okrasna ali pohištvena vrata. Obstaja nevarnost zaradi pregrevanja.

¹ Aparata ne predgrevalite.

- Pred vstavitvijo aparata opravite izreze na pohoštvu. Odstranite žagovino. Delovanje električnih komponent je lahko oslabiljeno.
- Aparat naestite na vodoravno površino.
- Priključna vtičnica aparata mora biti v označenem območju  ali zunaj vgradnega prostora.

1 Nepritrjeno pohoštvo je treba pritrditi na ste-2.no z običajnim kotnikom .

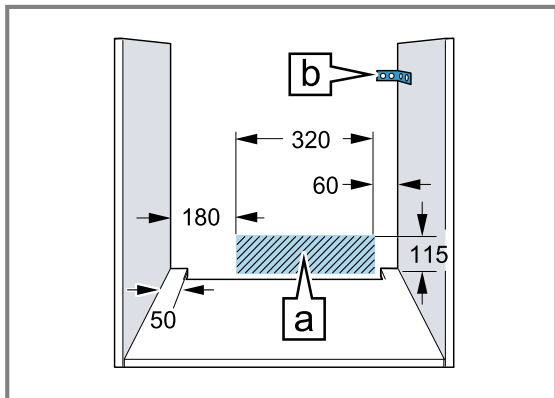

- Nosite zaščitne rokavice, da se ne urežete. Deli, ki so dostopni med sestavljanjem, imajo lahko ostre robove.
- Dimenzije na slikah v mm.

⚠ OPOZORILO – Nevarnost električnega udara!

Po vgradnji aparata odprtine na zadnji steni aparata ne smejo biti dostopne otrokom, niti skozi spodaj nameščene predale in kuhinjske omare. To morate zagotoviti z vgradnjo. V primeru kuhinjskega otoka je potrebna zaprta zadnja stena.

⚠ OPOZORILO – Nevarnost: magnetizem!



Pozor, magnetizem



Opozorilo za osebe s srčnim spodbujevalnikom

V upravljalnem polju so vstavljeni trajni magneti. Ti lahko vplivajo na delovanje elektronskih vsadkov, npr. srčnih spodbujevalnikov ali inzulinskih črpalk.

- ▶ Osebe z elektronskimi vsadki morajo biti od upravljalnega polja oddaljene vsaj 10 cm.

⚠ OPOZORILO – Nevarnost požara!

Uporaba podaljšanega električnega kabla in nedovoljenih adapterjev je nevarna.

- ▶ Ne uporabljajte podaljškov ali električnih razdelilnikov.

- ▶ Uporabljajte samo adapterje in omrežne priključne vode, ki jih je odobril proizvajalec.
- ▶ Če je omrežni priključni vod prekratek in daljši omrežni priključni vod ni na voljo, se obrnite na usposobljenega električarja, ki bo prilagodil hišno instalacijo.

POZOR

Če aparat prenašate tako, da držite za ročaj vrat, se ta lahko odlomi. Ročaj vrat ne zdrži teže aparata.

- ▶ Aparata ne prenašajte ali držite za ročaj vrat.

32.2 Dimenzije aparata

Tu najdete dimenzije aparata

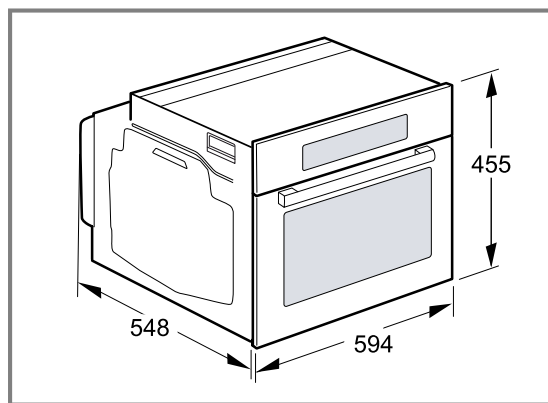

32.3 Vgradnja pod delovni pult

Pri vgradnji pod delovni pult upoštevajte dimenzije za vgradnjo in navodila za vgradnjo.

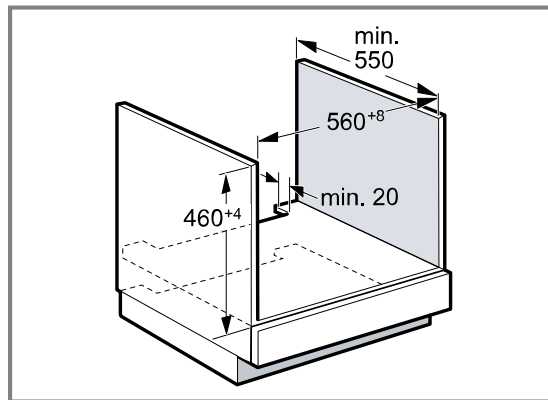

- Za prezračevanje aparata mora imeti vmesni strop izrez za prezračevanje.
- Delovni pult mora biti pritrjen na vgradno pohoštvo.
- Upoštevajte morebitna navodila za montažo kahalne plošče.
- Upoštevajte nacionalna navodila za vgradnjo kahalne plošče, če se razlikujejo.
- Upoštevajte globino delovnega pulta najmanj 600 mm.
- Pri vgradnji pod plinsko kahalno ploščo pazite, da se aparat ne dotika plinskega priključka plinske kahalne plošče.
- Po potrebi pokličite strokovnjaka za priklop plina.

32.4 Vgradnja pod kuhhalno ploščo

Če je aparat nameščen pod kuhhalno ploščo, upoštevajte najmanjše mere, po potrebi vključno s spodnjo konstrukcijo.

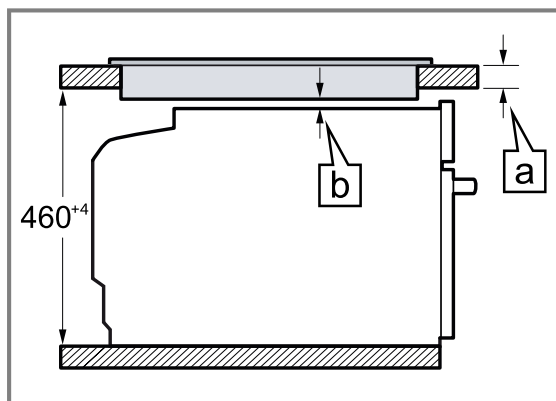

Zaradi nujne najmanjše razdalje [b] znaša najmanjša debelina delovnega pulta [a].

| Tip kuhhalne plošče | a natakljena v mm | a plosko vgrajena v mm | b v mm |
|-------------------------------------|-------------------|------------------------|----------------|
| Indukcijska kuhhalna plošča | 42 | 43 | 5 |
| Celotna indukcijska kuhhalna plošča | 52 | 53 | 5 |
| Plinska kuhhalna plošča | 32 | 43 | 5 ¹ |
| Električna kuhhalna plošča | 32 | 35 | 2 |

32.5 Vgradnja v visoko omaro

Pri vgradnji v visoko omaro upoštevajte dimenzije za vgradnjo in navodila za vgradnjo.

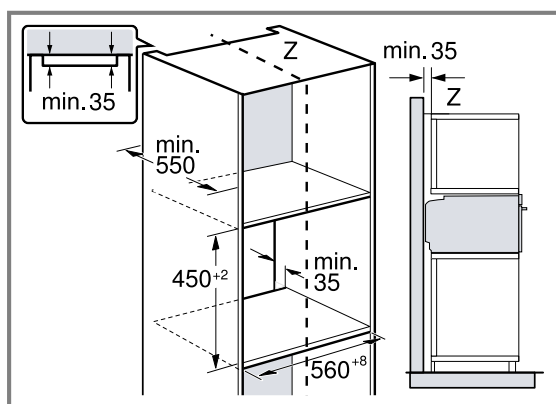

- Za prezračevanje aparata morajo imeti vmesne stene prezračevalno odprtino.
- Da zagotovite ustrezno prezračevanje aparata, mora biti v območju podstavka prezračevalna odprtina velikosti najmanj 200 cm². V ta namen izrežite okrasno letev podstavka ali namestite prezračevalno rešetko.

Pazite, da bo zagotovljena izmenjava zraka, kot je prikazana na skici.

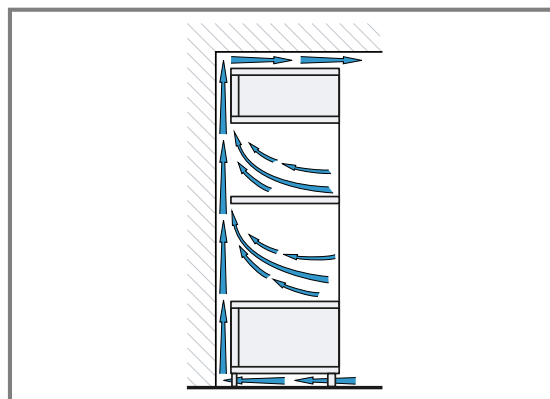

- Aparat vgradite le tako visoko, da lahko brez težav dosežete pribor.

¹ Upoštevajte nacionalna navodila za vgradnjo kuhhalne plošče, če se razlikujejo.

32.6 Vgradnja dveh aparatov drugega nad drugim

Aparat lahko vgradite tudi nad drug aparat ali pod njega. Pri vgradnji upoštevajte dimenzije za vgradnjo in navodila za vgradnjo aparatov drugega nad drugim.

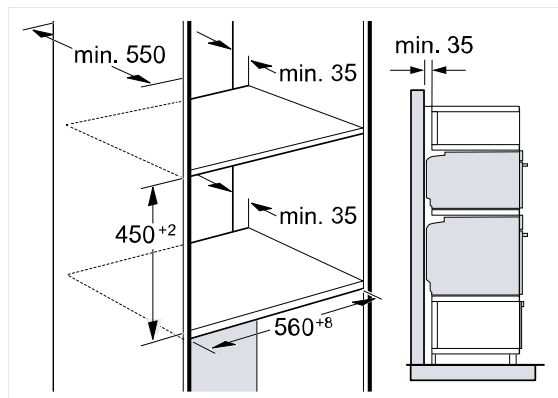

- Za prezračevanje aparatov morajo imeti vmesna dna prezračevalno odprtino.
- Da zagotovite ustrezno prezračevanje obeh aparatov, mora biti v območju podstavka prezračevalna odprtina velikosti najmanj 200 cm². V ta namen izrežite okrasno letev podstavka ali namestite prezračevalno rešetko.
- Pazite, da bo zagotovljena izmenjava zraka, kot je prikazano na skici.

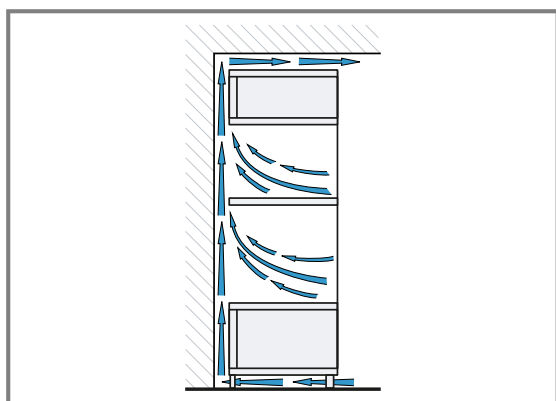

- Aparata vgradite le tako visoko, da lahko iz njiju brez težav odstranite pribor.

32.7 Kotna vgradnja

Pri vgradnji v kot upoštevajte mere za vgradnjo in navodila za vgradnjo.

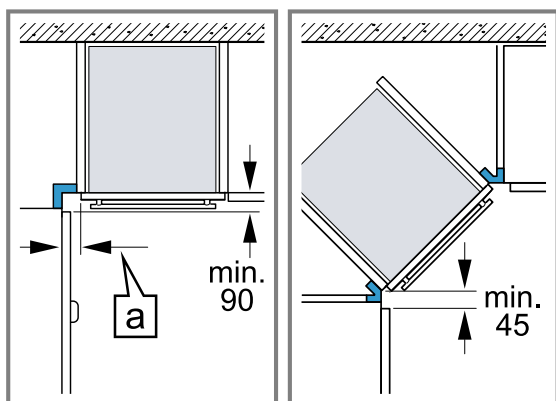

- Da se bodo vrata aparata lahko odpirala, pri kotni vgradnji upoštevajte najmanjše dimenzije. Dimenzija a je odvisna od debeline ličnice pohištva in ročaja.

32.8 Električna priključitev

Za varno priključitev aparata na elektriko upoštevajte ta navodila.

- Aparat spada v zaščitni razred I in ga lahko uporabljate le z ozemljitvenim priključkom.
- Varovalka mora ustrezati podatku o moči na tipski ploščici in lokalnim predpisom.
- Med montažnimi deli aparat ne sme biti pod napetostjo.
- Aparat je dovoljeno priključiti le s priloženimi priključnimi kablji.
- Priključni kabel morate nataktni na zadnjo stran aparata, da se zasliši klik. 3 m dolg priključni kabel lahko kupite na pooblaščenem servisu.

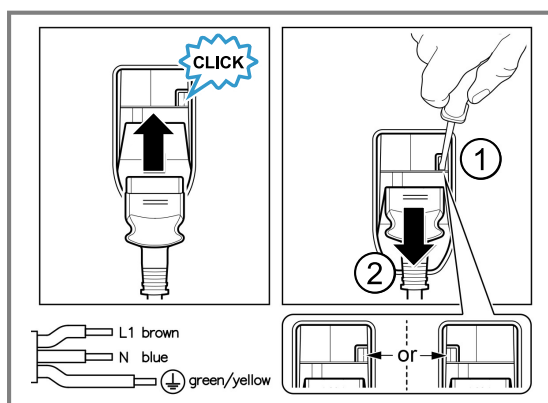

- Priključni kabel je dovoljeno nadomestiti le z originalnim kablom. Tega lahko kupite na pooblaščenem servisu.
- Z vgradnjo je treba zagotoviti, da se aparat ne bo dotikal sosednjih površin.
- Če zaslon aparata ostane temen, ni pravilno priključen. Aparat odklopite z električnega omrežja in preverite priključitev.

Priključitev aparata na elektriko z varnostnim vtičem

Opomba: Aparat lahko priključite le na varnostno vtičnico, nameščeno v skladu s predpisi.

- ▶ Vtič vtaknite v varnostno vtičnico. Ko je aparat vgrajen, mora biti omrežni vtič električnega kabla prosto dostopen, če pa to ni mogoče, mora biti v električni napeljavi vgrajena naprava za prekinitev toka v skladu s predpisi o postavitvi.

Priključitev aparata na elektriko brez varnostnega vtiča

Opomba: Orodje lahko priključi samo pooblaščen strokovnjak. Pri poškodbah zaradi napačne priključitve garancija ne velja.

V električni napeljavi mora biti vgrajena naprava za prekinitev toka v skladu s predpisi o postavitvi.

1. Identificirajte fazni in nevtralni („ničelni“) vodnik v vtičnici. Z napačnim priklopom lahko aparat poškodujete.
2. Aparat priključite v skladu s priključno shemo. Za napetost glejte tipsko ploščico.

3. Žile električnega priključnega kabla priključite glede na barvne oznake:
- ▶ zelena-rumena = zaščitni vodnik ⊕
 - ▶ modra = nevtralni („ničelni“) vodnik
 - ▶ rjava = faza (zunanji vodnik)

32.9 Vgradnja aparata

1. Aparat potisnite do konca in ga poravnajte na sredino.

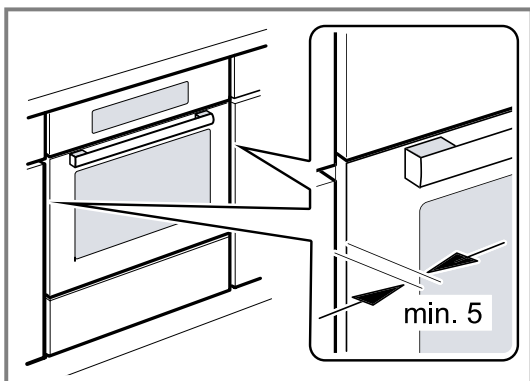

2. Aparat pritrdite z vijaki.

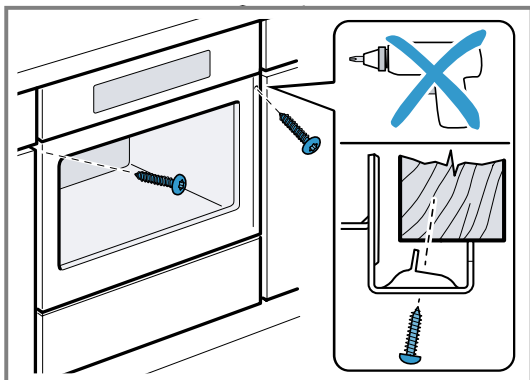

Opomba: Reže med delovno ploščo in aparatom ne smete zapreti z dodatnimi letvami. Na stranicah vgradne omare ne smejo biti nameščene letve za zaščito pred toploto.

32.10 Pri kuhinjah brez ročajev z navpično prijemno letvijo:

1. Na obeh straneh namestite primeren vložek, da prekrijete morebitne ostre robove in omogočite varno montažo.

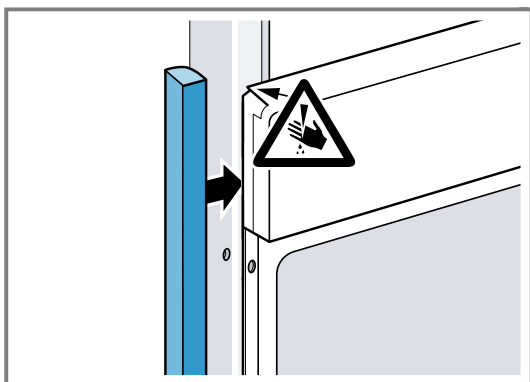

2. Vložek pritrdite na pohišveni element.

3. Najprej naredite izvrtino v vložek in pohišveni element, da omogočite pritrditev z vijakom.

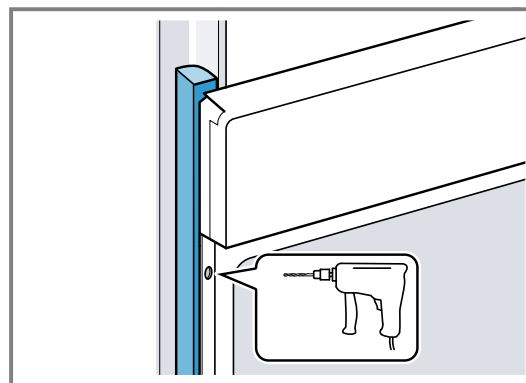

4. Aparat pritrdite s primernim vijakom.

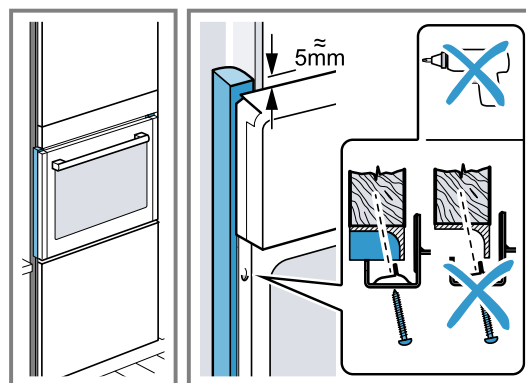

32.11 Demontaža aparata

1. Odklopite aparat z električnega napajanja.
2. Odvijte pritrdilne vijake.
3. Aparat nekoliko privzdignite in ga povsem izvlecite.



A series of horizontal lines for writing, starting from the top right of the pencil icon and extending across the width of the page. The lines are evenly spaced and cover the majority of the page area.



Thank you for buying a Bosch Home Appliance!

Register your new device on MyBosch now and profit directly from:

- **Expert tips & tricks for your appliance**
- **Warranty extension options**
- **Discounts for accessories & spare-parts**
- **Digital manual and all appliance data at hand**
- **Easy access to Bosch Home Appliances Service**

Free and easy registration – also on mobile phones:
www.bosch-home.com/welcome

BOSCH
HOME APPLIANCES
SERVICE

Looking for help? You'll find it here.

Expert advice for your Bosch home appliances, help with problems
or a repair from Bosch experts.

Find out everything about the many ways Bosch can support you:

www.bosch-home.com/service

Contact data of all countries are listed in the attached service directory.

BSH Hausgeräte GmbH

Carl-Wery-Straße 34
81739 München, GERMANY
www.bosch-home.com

A Bosch Company



9001682582 (050819) REG25

sl