



**Register** your  
new device on  
MyBosch now and  
get free benefits:  
[bosch-home.com/  
welcome](https://bosch-home.com/welcome)



# Vgradna pečica

**CMG7361.1**

[sl] Uporabniški priročnik in navodila za montažo

**Za dodatne informacije glejte digitalni uporabniški priročnik.**



## Kazalo

### NAVODILA ZA UPORABO

1	Varnost .....	2
2	Preprečevanje materialne škode.....	6
3	Varstvo okolja in varčevanje .....	7
4	Spoznavanje .....	8
5	Načini delovanja.....	9
6	Pribor .....	11
7	Pred prvo uporabo .....	12
8	Osnovno upravljanje.....	13
9	Hitro segrevanje.....	14
10	Časovne funkcije .....	14
11	Mikrovalovi .....	16
12	Funkcija zračenja Crisp Finish.....	18
13	Jedi .....	18
14	Priljubljeni programi .....	19
15	Otroško varovalo .....	20
16	Osnovne nastavitve .....	20
17	Home Connect .....	21
18	Čiščenje in nega.....	23
19	Pomoč pri čiščenju .....	25
20	Sušenje.....	26
21	Vrata aparata .....	26
22	Ogrodje .....	27
23	Odpravljanje motenj.....	28
24	Odstranjevanje .....	30
25	Servisna služba.....	30
26	Informacije o brezplačni programski opremi in opremi Open Source.....	31
27	Izjava o skladnosti .....	31
28	Tako vam bo uspelo.....	31

29	NAVODILA ZA MONTAŽO.....	40
29.1	Splošna navodila za namestitev .....	40



## 1 Varnost

Upoštevajte naslednja varnostna navodila.

### 1.1 Splošna navodila

- Skrbno preberite ta navodila.
- Navodila za uporabo in informacije o izdelku shranite za kasnejšo uporabo ali za novega lastnika.
- Če opazite poškodbo zaradi transporta, aparata ne priključite.

### 1.2 Namenska uporaba

Ta aparat je primeren izključno za vgradnjo. Upoštevajte posebna navodila za montažo. Aparata lahko brez vtiča priključi samo pooblaščen strokovnjak. Pri poškodbah zaradi napačne priključitve garancija ne velja.

Aparat uporabljajte samo:

- za pripravo jedi in pijač.
- v gospodinjstvu in za podobne namene, npr. v kuhinjah za zaposlene v trgovinah, pisarnah in drugih poslovnih prostorih; na kmetijah; za stranke v hotelih in drugih nastanitvenih objektih; v prenočiščih z zajtrkom.
- do najvišje nadmorske višine 4000 m.

Aparat ustreza standardu EN 55011 oz. CISPR 11. Je proizvod skupine 2, razreda B. Skupina 2 pomeni, da aparat proizvaja mikrovalove za pogrevanje živil. Razred B pomeni, da je aparat namenjen za uporabo v domačem gospodinjstvu.

### 1.3 Omejitev kroga uporabnikov

Ta aparat lahko otroci, starejši od 8 let, ter osebe z zmanjšanimi fizičnimi, senzoričnimi ali duševnimi sposobnostmi ali osebe, ki ne razpolagajo z izkušnjami in/ali znanjem upora-

bljajo le, ko so pod nadzorom, ali če so bili poučeni o varni uporabi in so razumeli nevarnosti, ki izhajajo iz uporabe aparata.

Otroci se ne smejo igrati z aparatom.

Otroci ne smejo čistiti ali vzdrževati aparata, razen če so stari več kot 15 let ali starejši in so pod nadzorom.

Otroci, mlajši od 8 let, naj se ne približujejo aparatu in priključnemu kablu.

#### 1.4 Varna uporaba

Pribor mora biti vedno pravilno obrnjen, ko ga vstavite v notranjost pečice.

→ "Pribor", Stran 11

#### **⚠ OPOZORILO – Nevarnost požara!**

Vnetljivi predmeti, shranjeni v notranjosti pečice, se lahko vžgejo.

- ▶ V notranjosti pečice nikoli ne shranjujte gorljivih predmetov.
- ▶ Če se pojavi dim, aparat izklopite ali izključite iz električnega omrežja ter zaprite vrata, da zadušite morebitne plamene.

Ostanki hrane, masti in sokov od pečenja se lahko vnamejo.

- ▶ Pred uporabo odstranite grobo umazanijo iz notranjosti pečice, z grelnih elementov in s pribora.

Ko odprete vrata aparata, nastane vlek zraka. Papir za peko se lahko dotakne grelnih elementov in se vname.

- ▶ Papirja za peko med predgrevanjem in med pripravo jedi nikoli ne položite na pribor, ne da bi ga pritrdili.
- ▶ Papir za peko vedno ustrezno obrežite in ga obtežite s posodo ali modelom.

#### **⚠ OPOZORILO – Nevarnost opeklin!**

Aparat in njegovi dostopni deli se med uporabo segrejejo.

- ▶ Pazite, da se ne dotaknete grelnikov.
- ▶ Otroci, mlajši od 8 let, naj se ne približujejo aparatu.

Pribor ali posoda se močno segrejeta.

- ▶ Ko odstranujete vroč pribor ali posodo iz pečice, vedno uporabljajte prijemalke.

Alkoholni hlapi se v vroči pečici lahko vnamejo. Vrata aparata lahko počijo. Iz aparata lahko uhajajo vroča para in plameni.

- ▶ Jedem dodajte samo majhne količine visokoodstotnih pijač.
- ▶ Ne segrevajte nerazredčenih alkoholnih pijač ( $\geq 15\%$  vol.) (npr. za zalivanje ali preliivanje jedi).
- ▶ Vrata aparata odprite previdno.

#### **⚠ OPOZORILO – Nevarnost oparin!**

Dostopni deli se med delovanjem segrejejo.

- ▶ Nikoli se ne dotikajte vročih delov.
- ▶ Otrokom ne dovolite v bližino.

Ko odprete vrata aparata, lahko iz njega uhaja vroča para. Para je glede na temperaturo lahko nevidna.

- ▶ Vrata aparata odprite previdno.
- ▶ Otrokom ne dovolite v bližino.

Zaradi vode v vroči notranjosti pečice lahko nastane vroča vodna para.

- ▶ Nikoli ne nalivajte vode v vročo notranjost pečice.

#### **⚠ OPOZORILO – Nevarnost poškodb!**

Opraskano steklo na vratih aparata lahko počí.

- ▶ Za čiščenje stekla na vratih pečice ne uporabljajte grobih abrazivnih čistil ali ostrih kovinskih strgal, ker se površina lahko opraska.

Aparat in deli aparata, ki se jih lahko dotaknete, so lahko ostri.

- ▶ Pri uporabi in čiščenju bodite previdni.
- ▶ Po možnosti nosite zaščitne rokavice.

Tečajji vrat aparata se pri odpiranju in zapiranju premikajo, zato se lahko priščipnete.

- ▶ Ne dotikajte se predela s tečajji.

Sestavni deli v vratih aparata imajo lahko ostre robove.

- ▶ Nosite zaščitne rokavice.

Alkoholni hlapi se v vroči pečici lahko vnamejo, vrata aparata pa počijo in odpadejo. Stekla vrat se lahko razletijo in zdrobijo.

→ "Preprečevanje materialne škode", Stran 6

- ▶ Jedem dodajte samo majhne količine visokoodstotnih pijač.
- ▶ Ne segrevajte nerazredčenih alkoholnih pijač ( $\geq 15\%$  vol.) (npr. za zalivanje ali preliivanje jedi).
- ▶ Vrata aparata odprite previdno.

### **⚠ OPOZORILO – Nevarnost električnega udara!**

Nestrokovna popravila so nevarna.

- ▶ Popravila aparata sme izvajati samo izšolano strokovno osebje.
- ▶ Za popravilo aparata je dovoljeno uporabljati samo originalne nadomestne dele.
- ▶ Če se omrežni priključni vodnik aparata poškoduje, ga mora zamenjati proizvajalec ali njegova servisna služba ali podobna kvalificirana oseba, da se izognete nevarnostim.

Poškodovana izolacija omrežnega priključnega kabla je nevarna.

- ▶ Omrežni priključni kabel nikoli ne sme priti v stik z vročimi deli stroja ali viri toplote.
- ▶ Omrežni priključni kabel nikoli ne sme priti v stik z ostrimi konicami ali robovi.
- ▶ Omrežnega priključnega kabla nikoli ne prepogibajte, stiskajte ali spreminjajte.

Vdirajoča vlaga lahko povzroči električni udar.

- ▶ Za čiščenje aparata ne uporabljajte parnega čistilnika ali visokotlačnega čistilnika.

Poškodovan aparat ali poškodovan omrežni priključni kabel je nevaren.

- ▶ Nikoli ne uporabljajte poškodovanega aparata.
- ▶ Nikoli ne vlecite za priključni kabel, da izkлучite aparat iz električnega omrežja. Vedno vlecite za vtič omrežnega priključnega kabla.
- ▶ Če je aparat ali omrežni priključni kabel v okvari, takoj izvlecite vtič omrežnega priključnega kabla iz vtičnice ali izklopote varovalko v omarici z varovalkami.
- ▶ Pokličite pooblaščen servis. → *Stran 30*

### **⚠ OPOZORILO – Nevarnost zadušitve!**

Otroci se lahko zavijejo v embalažo ali pa si slednje potegnejo preko glave in se tako zadušijo.

- ▶ Poskrbite, da otroci ne bodo prišli v stik z embalažnim materialom.
- ▶ Ne dovolite otrokom, da se igrajo z embalažnim materialom.

Otroci lahko vdihnejo ali pogoltnejo majhne dele in se tako zadušijo.

- ▶ Poskrbite, da otroci ne bodo prišli v stik z majhnimi deli.
- ▶ Ne dovolite otrokom, da se igrajo z majhnimi deli.

## **1.5 Mikrovalovna pečica**

SKRIBNO PREBERITE POMEMBNA VARNOSTNA NAVODILA IN JIH SHRANITE ZA POZNEJŠO UPORABO

### **⚠ OPOZORILO – Nevarnost požara!**

Nepravilna uporaba aparata je nevarna in lahko povzroči škodo. Ogrete copate in blazine s peškami ali žitnimi zrnji se na primer lahko vnamejo še čez nekaj ur.

- ▶ V aparatu nikoli ne sušite jedi ali oblačil.
- ▶ V aparatu nikoli ne segrevajte copat, blazin s peškami ali žitnimi zrnji, gobic, vlažnih čistilnih krp in podobnega.
- ▶ Aparat uporabljajte je za pripravo jedi in pijač.

Živila in embalaža ter posode se lahko vnamejo.

- ▶ Živil nikoli ne segrevajte v zavojih za ohranjanje toplote.
- ▶ Živil nikoli brez nadzora ne segrevajte v posodah iz plastike, papirja ali drugih gorljivih materialov.
- ▶ Nikoli ne nastavite veliko previsoke moči mikrovalov ali predolgega časa. Ravnajte se po podatkih v teh navodilih za uporabo.
- ▶ Živil nikoli ne sušite z mikrovalovi.
- ▶ Živil z nizko vsebnostjo vode, npr. kruha, nikoli ne odtaljajte ali segrevajte s previsoko močjo mikrovalov ali predolgim časom.

Jedilno olje se lahko vname.

- ▶ Nikoli ne segrevajte samega jedilnega olja z mikrovalovi.

### **⚠ OPOZORILO – Nevarnost eksplozije!**

Tekočine ali druga živila v tesno zaprtih posodah lahko hitro raznese.

- ▶ Nikoli ne segrevajte tekočin ali drugih živil v tesno zaprtih posodah.

### **⚠ OPOZORILO – Nevarnost opeklin!**

Živila s trdo lupino ali kožo lahko raznese med segrevanjem ali tudi po njem.

- ▶ Nikoli ne kuhajte jajc v lupini in ne pogrevajte trdo kuhanih jajc v lupini.
- ▶ Nikoli ne kuhajte lupinarjev in rakov.
- ▶ Ko pripravljate jajca na oko ali jajca v kozarcu, najprej prebodite rumenjaka.
- ▶ Pri živilih s trdo lupino ali kožo, npr. jabolkih, paradižnikih, krompirju ali klobasicah, lahko lupina počne. Pred segrevanjem prebodite lupino ali kožo.

Toplota v hrani za dojenčke se ne razporedi enakomerno.

- ▶ Nikoli ne segrevajte hrane za dojenčke v zaprtih posodah.
- ▶ Vedno odstranite pokrov ali dudo.
- ▶ Po segrevanju dobro premešajte ali pretresite.
- ▶ Preverite temperaturo, preden hrano ponudite otroku.

Segrete jedi oddajajo toploto. Posoda lahko postane vroča.

- ▶ Posodo ali pribor vedno jemljite iz pečice s prijemalkami.

Pri nepredušno zaprtih živilih lahko embalaža počí.

- ▶ Vedno upoštevajte podatke na embalaži.
- ▶ Jedi vedno jemljite iz pečice s prijemalkami.

Dostopni deli se med delovanjem segrejejo.

- ▶ Nikoli se ne dotikajte vročih delov.
- ▶ Otrokom ne dovolite v bližino.

Funkcija sušenja na najvišjih stopnjah pri delovanju same mikrovalovne pečice samodejno vklopi tudi grelnik in segreva notranjost pečice.

- ▶ Nikoli se ne dotikajte vročih notranjih površin pečice ali grelnih elementov.
- ▶ Otrokom ne dovolite v bližino.

Nepravilna uporaba aparata je nevarna. Preveč ogrete copate, blazine iz pešk ali žitnih zrn, gobe, vlažne čistilne krpe in podobno lahko na primer povzročijo opekline.

- ▶ V aparatu nikoli ne sušite jedi ali oblačil.
- ▶ V aparatu nikoli ne segrevajte copat, blazin s peškami ali žitnimi zrni, gobic, vlažnih čistilnih krp in podobnega.
- ▶ Aparat uporabljajte je za pripravo jedi in pijač.

### **⚠ OPOZORILO – Nevarnost oparin!**

Pri segrevanju tekočin lahko pride do zamika vrenja. To pomeni, da tekočina lahko doseže vrelišče, ne da bi se dvigali značilni mehurčki. Že če le malo stresete posodo, morate biti previdni. Vroča tekočina lahko nenadoma prekipi in brizga.

- ▶ Med segrevanjem v posodo vedno postavite žlico. Tako preprečite zamik vrenja.

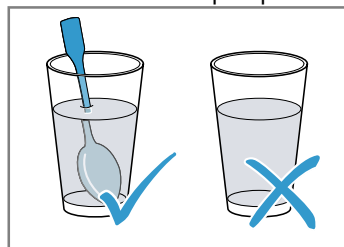

### **⚠ OPOZORILO – Nevarnost poškodb!**

Neprimerna posoda lahko počí. Posoda iz porcelana in keramike ima lahko na ročajih in pokrovu drobne luknjice. Za temi luknjicami se skriva votel prostor. Vlaga, ki prodre v votli prostor, lahko povzroči pokanje posode.

- ▶ Uporabljajte samo posodo, primerno za mikrovalovno pečico.

Kovinska posoda ali posoda s kovinsko oblogo lahko povzroči iskrenje, ko uporabljate le funkcijo mikrovalovne pečice. Aparat se poškoduje.

- ▶ Ko uporabljate le funkcijo mikrovalovne pečice, nikoli ne uporabljajte kovinske posode.
- ▶ Uporabljajte le posodo, primerno za uporabo v mikrovalovni pečici, ali funkcijo mikrovalovne pečice v kombinaciji z dodatnim načinom gretja.

### **⚠ OPOZORILO – Nevarnost električnega udara!**

Aparat deluje pri visoki napetosti.

- ▶ Nikoli ne odstranjajte ohišja.

### **⚠ OPOZORILO – Nevarnost resne ogroženosti zdravja!**

Z neprimernim čiščenjem lahko uničite površino aparata, skrajšajte življenjsko dobo aparata in povzročite nevarnost, npr. zaradi uhajanja mikrovalovne energije.

- ▶ Aparat redno čistite in nemudoma odstranite ostanke živil.
- ▶ Notranjost, tesnila na vratih, vrata in vratni prislon morajo biti vedno čisti.

→ "Čiščenje in nega", Stran 23

Aparata nikoli ne uporabljajte, če so vrata aparata ali tesnilo vrat poškodovani. Mikrovalovna energija lahko uhaja.

- ▶ Aparata nikoli ne uporabljajte, če so vrata aparata, tesnilo vrat ali okvir vrat iz umetne mase poškodovani.
- ▶ Popravilo lahko izvrši samo pooblaščen servis.

Pri aparatih brez pokrova ohišja uhaja energija mikrovalov.

- ▶ Nikoli ne odstranjajte pokrova ohišja.
- ▶ Za vzdrževanje ali popravilo pokličite pooblaščen servis.

## 2 Preprečevanje materialne škode

### 2.1 Splošno

#### **POZOR!**

Alkoholni hlapi se v vroči pečici lahko vnamejo in povzročijo trajno poškodbo aparata. Zaradi vzbuha lahko vrata aparata počijo ali odpadejo. Stekla vrat se lahko razletijo in zdrobijo. Ker nastane podtlak, se lahko notranost pečice močno vboči.

- ▶ Ne segrevajte nerazredčenih alkoholnih pijač ( $\geq 15\%$  vol.) (npr. za zalivanje ali prelivanje jedi).

Če je med delovanjem aparata pri temperaturi nad  $120\text{ }^{\circ}\text{C}$  na dnu pečice voda, se emajl poškoduje.

- ▶ Če je na dnu pečice voda, ne zaženite delovanja.
- ▶ Pred delovanjem obrišite vodo z dna pečice.

Predmeti na dnu pečice pri temperaturi nad  $50\text{ }^{\circ}\text{C}$  povzročijo zastoj visoke temperature. Čas peke se spremeni in emajl se poškoduje.

- ▶ Na dno pečice nikoli ne polagajte pribora, papirja za peko ali folije kakršne koli vrste.
- ▶ Posodo postavite na dno notranosti pečice samo, če je nastavljena temperatura, nižja od  $50\text{ }^{\circ}\text{C}$ .

Ko je v vroči notranosti pečice voda, nastane vodna para. Sprememba temperature lahko povzroči poškodbe.

- ▶ Nikoli ne nalivajte vode v vročo notranost pečice.
- ▶ Na dno notranosti pečice nikoli ne postavljajte posode z vodo.

Če je v notranosti pečice dalj časa vlaga, lahko nastane korozija.

- ▶ Po uporabi počakajte, da se notranost aparata posuši. V ta namen popolnoma odprite vrata pečice ali uporabite funkcijo sušenja.

- ▶ Vlažnih živil ne shranjujte dolgo v zaprti notranosti pečice.
- ▶ V notranosti pečice ne shranjujte živil.

- ▶ Med vrata aparata ne ukleščite predmetov.

Sadni sok, ki kaplja s pekača, pušča madeže, ki jih ni mogoče odstraniti.

- ▶ Pri zelo sočnem sadnem pecivu pekača ne oblagajte preobilno.

- ▶ Po možnosti uporabite globlji univerzalni pekač.

Čistilo za pečice v vroči pečici poškoduje emajl.

- ▶ Čistila za pečice nikoli ne uporabite v topli pečici.
- ▶ Pred naslednjim segrevanjem odstranite vse ostanke iz notranosti pečice in z vrat aparata.

Če je tesnilo zelo umazano, se vrata aparata med delovanjem ne zaprejo več pravilno. Lahko pride do poškodb sosednjega pohištv.

- ▶ Tesnilo naj bo vedno čisto.
- ▶ Nikoli ne uporabljajte aparata s poškodovanim tesnilom ali brez tesnila.

Če vrata aparata uporabljate za sedenje ali odlaganje, se lahko poškodujejo.

- ▶ Na odprta vrata aparata ne postavljajte, polagajte, obešajte ali naslanjajte ničesar.
- ▶ Na vrata aparata ne postavljajte posode ali pribora. Pri nekaterih tipih aparata lahko pribor med zapiranjem vrat aparata opraska steklo vrat.

- ▶ Pribor vedno vstavite v pečico do prislona.

Aluminijasta folija na steklu vrat lahko povzroči trajno spremembo barve.

- ▶ Aluminijasta folija: aluminijasta folija v pečici ne sme priti v stik s steklom vrat.

### 2.2 Mikrovalovna pečica

Upoštevajte ta navodila, kadar uporabljate mikrovalovno pečico.

#### **POZOR!**

Če se kovina dotika notranjih sten pečice, nastajajo iskre, ki lahko poškodujejo aparat ali uničijo notranje steklo vrat.

- ▶ Kovina, npr. žlica v kozarcu, mora biti najmanj 2 cm oddaljena od notranjih sten in notranje strani vrat pečice.

Če pribor vstavite neposredno enega na drugem, nastajajo iskre.

- ▶ Rešetke ne kombinirajte z univerzalnim pekačem.
- ▶ Pribor vedno vstavite na dve ločeni višini.

Ko aparat deluje samo v funkciji mikrovalovne pečice, uporaba univerzalnega pekača ali pekača ni primerna. Nastanejo lahko iskre in notranost aparata se poškoduje.

- ▶ Priloženo rešetko uporabljajte kot odlagalno površino.

Aluminijaste posodice v aparatu lahko povzročijo iskrenje. Aparat se zaradi nastanka isker poškoduje.

- ▶ V aparatu ne uporabljajte aluminijastih posod.

Delovanje aparata brez živil povzroči preobremenitev.

- ▶ Mikrovalovne pečice nikoli ne zaženite, če v njej ni živil. Edina izjema je kratek preizkus posode.

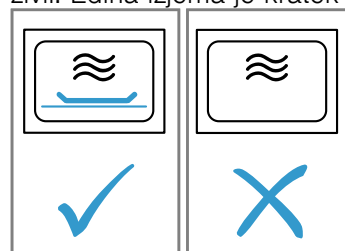

Pri pripravi pokovke v mikrovalovni pečici s preveliko močjo mikrovalov lahko steklo vrat počni zaradi preobremenitve.

- ▶ Nikoli ne nastavite previsoke moči mikrovalov.
- ▶ Uporabite največ 600 W.
- ▶ Vrečko s pokovko vedno položite na steklen krožnik.

## 3 Varstvo okolja in varčevanje

### 3.1 Odlaganje embalaže novega aparata

Material embalaže je okolju prijazen in primeren za ponovno uporabo.

- ▶ Posamezne sestavne dele ločeno sortirajte v odpad.

### 3.2 Varčevanje z energijo

Če upoštevate te napotke, bo vaš aparat porabil manj električne energije.

Aparat predgrejte samo, če je tako navedeno v receptu ali v priporočenih nastavitvah.

→ *"Tako vam bo uspelo", Stran 31*

- Če aparata ne predgrevate, prihranite do 20 % energije.

Uporabljajte temne in črno lakirane ali emajlirane modele za peko.

- Taki modeli posebno dobro sprejemajo toploto.

Vrata med delovanjem aparata odpirajte čim redkeje.

- Temperatura v notranjosti pečice se ohrani in ponovno segrevanje aparata ni potrebno.

Pecite več jedi zaporedoma ali hkrati.

- Po prvi peki je notranjost pečice ogreta. Tako se skrajša čas peke za naslednji kolač.

Če je čas priprave daljši, aparat izklopite 10 minut pred potekom časa priprave.

- Preostala toplota zadošča za pripravo jedi do konca.

Iz notranjosti pečice odstranite pribor, ki ga ne uporabljate.

- Ne segrevajte odvečnih delov pribora.

Počakajte, da se globoko zamrznjene jedi pred pripravo odtalijo.

- Tako prihranite energijo za odtaljevanje jedi.

Izklopite zaslon v osnovnih nastavitvah.

→ *"Osnovne nastavitve", Stran 20*

- Če prikaz na zaslonu izklopite, prihranite energijo.

Hkrati segrevajte dva kozarca ali skodelici s tekočino.

- Za segrevanje več jedi hkrati porabite manj energije kot za segrevanje več jedi zaporedoma.

#### **Opomba:**

Aparat porablja:

- v povezanem stanju pripravljenosti največ 2 W
- v nepovezanem stanju pripravljenosti z izklopljenim zaslonom največ 0,5 W

## 4 Spoznavanje

### 4.1 Upravljalno polje

Prek upravljalnega polja nastavite vse funkcije svojega aparata in dobite informacije o stanju delovanja. Glede na tip aparata se lahko podrobnosti na sliki razlikujejo, npr. barva in oblika.

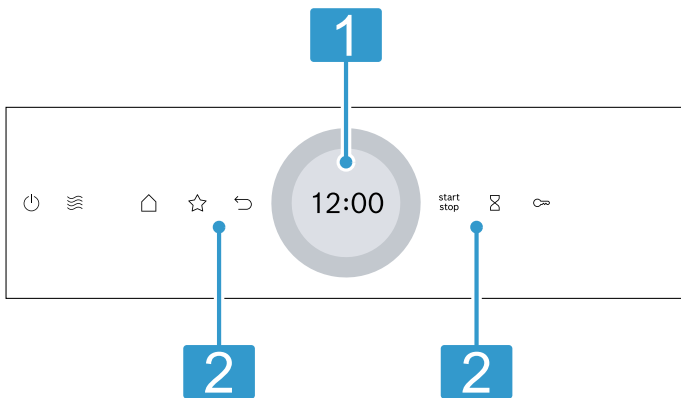

#### 1 Zaslon z nastavitvenim obročem

Na zaslonu s pomočjo digitalnega nastavitvenega obroča nastavljate aparat. Prikazane so trenutne nastavljene vrednosti, možnosti izbire ali opozorilna besedila.  
→ "Zaslon", Stran 8

#### 2 Tipke

S tipkami lahko neposredno nastavite različne funkcije.  
→ "Tipke", Stran 8

### 4.2 Tipke

S tipkami lahko neposredno izberete različne funkcije.

Tipka	Funkcija
	Vklop ali izklop aparata. → "Osnovno upravljanje", Stran 13
	Neposredna izbira načina delovanja Mikrovalovi. → "Mikrovalovi", Stran 16
	Odpiranje menija za načine delovanja. → "Načini delovanja", Stran 9
	Neposredna izbira načina delovanja Priljubljeni. → "Priljubljeni programi", Stran 19
	Pomik na predhodno nastavev.
	Vklop ali prekinitvev delovanja. → "Osnovno upravljanje", Stran 13
	Izbira alarma. → "Nastavitev alarma", Stran 15
	Pritisnite in držite pribl. 4 sekunde: aktiviranje otroškega varovala. → "Otroško varovalo", Stran 20

### 4.3 Zaslon

Zaslon je razdeljen na različna območja.

#### Digitalni nastavitveni obroč

Z digitalnim nastavitvenim obročem na zaslonu spremenjate nastavitvene vrednosti. Ko dosežete najnižjo ali najvišjo vrednost, ta vrednost ostane na zaslonu. Po potrebi z nastavitvenim obročem spremenite vrednost nazaj.

#### Natančne nastavitvene vrednosti

Da nastavite natančne vrednosti, npr. uro na minuto natančno, pribl. 1 do 2 sekundi držite ustrezno območje na nastavitvenem obroču. Natančne vrednosti se prikazujejo s pikami.

#### Prikaz stanja

Na zaslonu zgoraj se prikazujejo informacije o stanju.

Simbol	Pomen
	Alarm je aktiviran. → "Nastavitev alarma", Stran 15
	Otroška zaščita je aktivirana. → "Otroško varovalo", Stran 20
	Jakost signala WLAN za Home Connect. Čim več črtic v simbolu je obarvanih, tem boljši je signal. Če je simbol prečrtan , ni signala WLAN. Če je poleg simbola „x“ , ni povezave s strežnikom Home Connect. → "Home Connect", Stran 21
	Daljinski zagon z Home Connect je aktiviran. → "Home Connect", Stran 21
	Diagnoza na daljavo z Home Connect za vzdrževanje je aktivirana. → "Home Connect", Stran 21

#### Nastavitveno območje

Na sredini zaslona je nastavitveno območje. V nastavitvenem območju so prikazane trenutne možnosti izbire in že opravljene nastavitve. Meni in druge možnosti nastavitve so razporejeni vodoravno. Izbirni sezname funkcij so razporejeni navpično. Za listanje v nastavitvenem območju podrsajte po zaslonu. Da izberete funkcijo, pritisnite na funkcijo na zaslonu.  
→ "Nastavitev načina delovanja", Stran 13

#### Mogoči simboli v nastavitvenem območju

Simbol	Pomen
	Potrditev nastavitvene vrednosti.
	Ponastavitev nastavitvene vrednosti.
	Sprememba nastavitvene vrednosti med delovanjem.



**Opomba:** Modra oznaka "new" ali modra pika pri določeni funkciji kaže, da je bila na vaš aparat z aplikacijo Home Connect prenesena nova funkcija, nov priljubljeni program ali posodobitev.

## 4.4 Notranjost pečice

Različne funkcije v notranjosti pečice sodelujejo pri delovanju aparata.

### Ogrodje

Na ogrodje v pečici lahko vstavite pribor na različnih višinah.

→ "Pribor", Stran 11

V aparatu so 3 višine za vstavljanje pribora. Višine za vstavljanje pribora se štejejo od spodaj navzgor.

Ogrodje lahko odstranite, npr. za čiščenje.

→ "Ogrodje", Stran 27

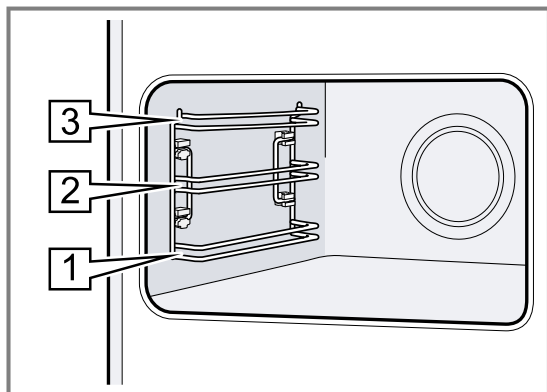

### Samočistilne površine

Zadnja stena v notranjosti pečice je samočistilna. Samočistilne površine so prevlečene s porozno, mat keramiko in so na površju grobe. Ko aparat deluje, samočistilne površine prestrezajo maščobne kapljice, ki nastajajo med pečenjem ali peko na žaru, in jih razgrajujejo. Če se samočistilne površine med delovanjem ne čistijo več dovolj, namensko segrejte pečico.

→ "Regeneracija samočistilnih površin v notranjosti pečice", Stran 25

### Osvetlitev

Notranjost pečice osvetljuje ena ali več žarnic.

Ko odprete vrata aparata, se vklopi osvetlitev notranjosti pečice. Če so vrata odprta več kot pribl. 18 minut, se osvetlitev spet izklopi.

Ob začetku delovanja se pri večini načinov delovanja vklopi osvetlitev. Ob koncu delovanja se osvetlitev izklopi.

### Ventilator

Ventilator se vklaplja in izklaplja glede na temperaturo aparata. Topel zrak odteka nad vrati.

#### POZOR!

Če prezračevalne reže prekrijete, se aparat pregreva.

- ▶ Ne prekrijte prezračevalnih rež.

Da se po delovanju aparat čim hitreje ohladi, ventilator še nekaj časa deluje.

### Vrata naprave

Če med delovanjem odprete vrata, aparat preneha delovati. Ko zaprete vrata aparata, se delovanje samodejno nadaljuje.

Ko pri funkciji Mikrovalovi zaprete vrata aparata, morate ponovno zagnati delovanje.

## 5 Načini delovanja

Tu boste našli pregled vseh načinov delovanja in glavnih funkcij aparata.

Da odprete meni, pritisnite .

Način delovanja	Uporaba
Načini gretja	Izberite natančno prilagojene načine gretja za optimalno pripravo jedi. → "Načini gretja", Stran 9 → "Osnovno upravljanje", Stran 13
Mikrovalovi	Z mikrovalovi jedi hitreje pripravite, pogrejte ali odtalite. → "Mikrovalovi", Stran 16
Priljubljeni programi	Uporabite lastne shranjene nastavitve. → "Priljubljeni programi", Stran 19
Jedi	Uporabite programirane priporočene nastavitve za različne jedi. → "Jedi", Stran 18

### 5.1 Načini gretja

Da boste vedno našli ustrezen način gretja za svojo jed, so vam tu na voljo informacije o razlikah in področjih uporabe.

Način delovanja	Uporaba
Čiščenje	Izberite funkcijo čiščenja notranjosti pečice. → "Pomoč pri čiščenju", Stran 25 → "Sušenje", Stran 26
Osnovne nastavitve	Prilagoditev osnovnih nastavitvev. → "Osnovne nastavitve", Stran 20

### Home Connect

Z Home Connect lahko pečico povežete in daljinsko upravljate z mobilno napravo in v celoti izkoristite vse funkcije aparata.















Glede na tip aparata so vam z aplikacijo Home Connect na voljo dodatne ali obsežnejše funkcije vašega aparata. Informacije o tem najdete v aplikaciji.

→ "Home Connect", Stran 21

Simboli pri posameznih načinih gretja pomagajo pri prepoznavanju.

Ko izberete način gretja, vam aparat predlaga ustrezno temperaturo ali stopnjo. Te vrednosti lahko prevzamete ali jih spremenite v navedenem območju.

Če je nastavljena temperatura nad 275 °C in stopnja žara 3, jo aparat po pribl. 40 minutah zniža na pribl. 275 °C oz. na stopnjo žara 1.

Simbol	Način gretja	Temperaturno območje	Uporaba in način delovanja
	4D vroč zrak	30–275 °C	Peka ali pečenje na eni ali več ravneh. Ventilator enakomerno razporeja toploto okroglega grelnika na zadnji steni po notranjosti pečice.
	Zgornje in spodnje gretje	30–300 °C	Običajna peka ali pečenje na eni ravni. Ta način gretja je posebno primeren za kolače s sočnim nadevom. Zgornji in spodnji grelnik delujeta enakomerno.
	Blag vroč zrak	125–250 °C	Nežna priprava izbranih jedi na eni ravni brez predgrevanja. Ventilator enakomerno razporeja toploto okroglega grelnika na zadnji steni po notranjosti pečice. Jed se postopoma peče s preostalo toploto. Med pripravo naj bodo vrata aparata zaprta. Jed se postopoma peče s preostalo toploto. Med pripravo naj bodo vrata aparata zaprta. Če vsaj za kratek čas odprete vrata aparata, se bo aparat še naprej segreval, ne da bi izkoristil preostalo toploto. Ta način gretja se uporablja za določanje porabe energije v načinu s kroženjem zraka in razreda energetske učinkovitosti.
	Air Fry	30–300 °C	Priprava hrustljavih jedi na eni ravni z malo maščobe. Posebno primerno za jedi, ki jih običajno cvremo v olju, npr. ocvrt krompirček. Ventilator z veliko hitrostjo vrtinči vroč zrak žara okrog jedi. Odvajanje zraka iz notranjosti pečice je močnejše.
	Blago zgornje/spodnje gretje	150–250 °C	Nežna priprava izbranih jedi. Delujeta zgornji in spodnji grelnik. Jed se postopoma peče s preostalo toploto. Med pripravo naj bodo vrata aparata zaprta. Jed se postopoma peče s preostalo toploto. Med pripravo naj bodo vrata aparata zaprta. Če vsaj za kratek čas odprete vrata aparata, se bo aparat še naprej segreval, ne da bi izkoristil preostalo toploto. Ta način gretja se uporablja za določanje porabe energije v običajnem načinu.
	Peka na žaru z ventilatorjem	30–300 °C	Pečenje perutnine, celih rib ali večjih kosov mesa. Žar in ventilator se izmenično vklapljata in izklapljata. Ventilator vrtinči vroč zrak okrog jedi.
	Žar, velika površina	Stopnje žara: 1 = nizka 2 = srednja 3 = visoka	Pečenje nizkih kosov na žaru, npr. zrezkov, klobasic ali opečene kruha. Gratiniranje jedi. Segreje se celotna površina pod žarom.
	Žar, majhna površina	Stopnje žara: 1 = nizka 2 = srednja 3 = visoka	Pečenje manjših količin na žaru, npr. zrezkov, klobasic ali opečene kruha. Gratiniranje manjših količin. Segreje se srednja površina pod žarom.
	Stopnja za pico	30–275 °C	Priprava pice ali jedi, ki potrebujejo veliko toplote od spodaj. Delujeta spodnji grelnik in okrogli grelnik v zadnji steni.
	Počasna priprava	70–120 °C	Nežna in počasna priprava popečenih nežnih kosov mesa v odkriti posodi. Zgornji in spodnji grelnik enakomerno delujeta pri nizki temperaturi.
	Odtaljevanje	30–60 °C	Nežno odtaljevanje zamrznjenih jedi.
	Spodnji grelnik	30–250 °C	Dopekanje jedi ali priprava v vodni kopeli. Deluje spodnji grelnik.
	Ohranjanje toplote	50–100 °C	Hranjenje pripravljenih jedi na toplem.
	Predgretje posode	30–90 °C	Hitro segrevanje posode.

## 5.2 Temperatura

Med segrevanjem ∞ sta pri večini načinov gretja na zaslonu vzporedno prikazani trenutna temperatura v pečici od pribl. 30 °C dalje in nastavljena temperatura, npr. 120|210 °C.

Če ste uporabili predgrevanje, je optimalni trenutek za vstavljanje jedi takrat, ko sta prikazana temperatura v pečici in nastavljena temperatura enaki.

**Opomba:** Zaradi toplotne vztrajnosti se prikazana temperatura lahko nekoliko razlikuje od dejanske temperature v notranjosti pečice.

### Prikaz preostale toplote

Ko je aparat izklopljen, rdeča črta okoli upravljalnega obroča prikazuje preostalo toploto v notranjosti pečice. Čim bolj se temperatura znižuje, tem temnejši je obroč. Pri pribl. 60 °C obroč popolnoma ugasne.

## 5.3 Moč mikrovalov

Tu najdete pregled moči mikrovalov in njihove uporabe.

Moč mikrovalov v W	Najdaljše trajanje v urah	Uporaba
90 W	1:30	Odtaljevanje občutljivih jedi.
180 W	1:30	Odtaljevanje in naknadna priprava jedi.
360 W	1:30	Priprava mesa in rib. Pogrevanje občutljivih jedi.
600 W	1:30	Segrevanje in kuhanje jedi.
900 W "Boost"	0:30	Segrevanje tekočin.

### Opombe

- Za zaščito aparata se največja moč mikrovalov "Boost" v prvih nekaj minutah postopoma zmanjša na 600 W. Ko se aparat ohladi, je največja moč ponovno na voljo.

- Moč mikrovalov ne ustreza dejanski porabi moči aparata.

# 6 Pribor

Uporabljajte originalni pribor. Ta je prilagojen vašemu aparatu.

**Opomba:** Ko se pribor segreje, lahko spremeni obliko. To ne vpliva na delovanje. Ko se pribor ponovno ohladi, sprememba oblike izgine.

Priložena oprema se lahko razlikuje glede na tip aparata.

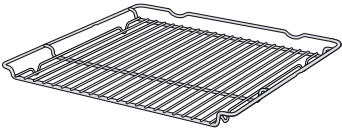
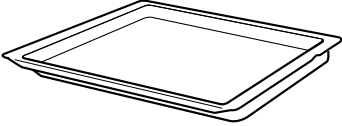
Pribor	Uporaba
Rešetka 	<ul style="list-style-type: none"> <li>▪ Modeli za kolače</li> <li>▪ Modeli za narastke</li> <li>▪ Posoda</li> <li>▪ Meso, npr. pečenka ali kosi za peko na žaru</li> <li>▪ Globoko zamrznjene jedi</li> </ul>
Univerzalni pekač 	<ul style="list-style-type: none"> <li>▪ Sočni kolači</li> <li>▪ Pecivo</li> <li>▪ Kruh</li> <li>▪ Velike pečenke</li> <li>▪ Globoko zamrznjene jedi</li> <li>▪ Prestrezanje tekočin, ki kapljajo z jedi, npr. maščobe med peko na žaru na rešetki.</li> </ul>

## 6.1 Nasveti glede pribora

Nekateri kosi pribora so primerni samo za določene načine delovanja.

### Pribor za mikrovalovno pečico

Za delovanje samo s funkcijo mikrovalovne pečice je primerna le priložena rešetka.

Pekači, npr. univerzalni pekač ali plitvi pekač, lahko povzročajo iskrenje in so neprimerni. Upoštevajte navodila za mikrovalovno pečico. → "Posoda in pribor za mikrovalovno pečico", Stran 16

## 6.2 Funkcija zaskočke

Funkcija zaskočke preprečuje, da bi se pribor prevrnil, ko ga jemljete iz pečice. Pribor lahko izvedete približno do polovice, nato se zaskoči. Zaščita pred prevračanjem deluje samo, če pribor pravilno vstavite v pečico.

## 6.3 Vstavljanje pribora v pečico

Pribor mora biti vedno pravilno obrnjen, ko ga vstavite v pečico. Samo tako je pribor mogoče izvleči približno do polovice, ne da bi se prevrnil.

1. Pribor obrnite tako, da bo zareza  zadaj in obrnjena navzdol.
2. Pribor potisnite med obe vodili na določeni višini.

**Rešetka** Rešetko vstavite tako, da bo odprta stran obrnjena proti vratom aparata in da bo krivina  obrnjena navzdol.

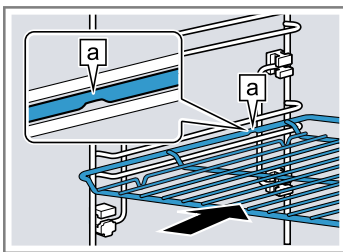

**Pekač** Pekač vstavite tako, da bo poševna  obrnjena proti vratom aparata.

npr. univerzalni pekač ali plitvi pekač

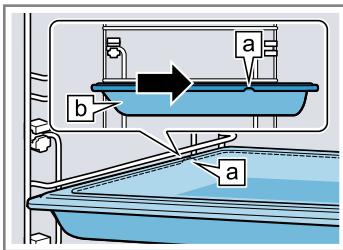

3. Pribor popolnoma vstavite, tako da se ne dotika vrat aparata.

**Opomba:** Pribor, ki ga med uporabo ne potrebujete, vzemite iz pečice.

## 6.4 Dodatni pribor

Dodatni pribor lahko kupite na pooblaščenem servisu, v specializiranih trgovinah ali prek spleta.

Obsežno ponudbo pribora za vaš aparat najdete na spletu ali v naših prospektih:

[www.bosch-home.com](http://www.bosch-home.com)

Vsakemu aparatu pripada drugačen pribor. Pri nakupu vedno navedite natančno oznako svojega aparata (št. E).

Kateri pribor je na voljo za vaš aparat, lahko izveste v spletni trgovini ali na pooblaščenem servisu.

# 7 Pred prvo uporabo

Izvedite nastavitve za prvo uporabo aparata. Očistite aparat in pribor.

## 7.1 Prva uporaba

Po priključitvi na elektriko morate opraviti nastavitve za prvo uporabo aparata. Lahko traja nekaj minut, da se nastavitve prikažejo na zaslonu.

1. Z  vklopite aparat.
  - ✓ Prikaže se prva nastavitvev.
2. Da po potrebi spremenite nastavitvev, pritisnite na vrednost na seznamu ali spremenite vrednost z nastavitvenim obročem.
 

Mogoče nastavitve:

  - Jezik
  - Home Connect → "Home Connect", Stran 21
  - Ura → "Nastavitvev ure", Stran 21
3. Pritisnite  in se pomaknite na naslednjo nastavitvev.

4. Pomikajte se po nastavitvah in jih po potrebi spremenite.
  - ✓ Po zadnji nastavitvi se na zaslonu prikaže obvestilo, da je prva uporaba aparata zaključena.
5. Da aparat pred prvim segrevanjem opravi preizkus delovanja, enkrat odprite in zaprite vrata aparata.

## 7.2 Čiščenje aparata pred prvo uporabo

Preden v aparatu prvič pripravljate jedi, očistite notranjost pečice in pribor.

1. Informacije o izdelku in pribor vzemite iz pečice. Iz notranjosti in z zunanosti aparata odstranite ostanke embalaže, npr. kroglice stiropora in lepilni trak.
2. Gladke površine v notranjosti pečice obrišite z mehko, vlažno krpo.
3. Z  vklopite aparat.
4. Opravite naslednje nastavitve:

Način gretja

4D-vroč zrak 

Temperatura	največ
Trajanje	1 ura

→ "Osnovno upravljanje", Stran 13

5. Vklonite delovanje.
  - Dokler se aparat segreva, zračite kuhinjo.
- ✓ Ko trajanje poteče, se oglasi zvočni signal. Na zaslonu se prikaže obvestilo, da je delovanje končano.

## 8 Osnovno upravljanje

### 8.1 Vklon aparata

- ▶ Z  vklonite aparat.
- ✓ Na zaslonu se prikaže meni.

### 8.2 Izklon aparata

Če aparata ne uporabljate, ga izklonite. Če dalj časa ne upravljate z aparatom, se samodejno izkloni.

- ▶ Z  izklonite aparat.
- ✓ Aparat se izkloni. Funkcije, ki trenutno potekajo, se prekinajo.
- ✓ Na zaslonu se prikaže ura ali prikaz preostale toplote.

### 8.3 Vklon delovanja



Vsako delovanje morate vkloniti.

#### POZOR!

- Če je med delovanjem aparata pri temperaturi nad 120 °C na dnu pečice voda, se emajl poškoduje.
- ▶ Če je na dnu pečice voda, ne zaženite delovanja.
  - ▶ Pred delovanjem obrišite vodo z dna pečice.
  - ▶ Z  vklonite delovanje.
  - ✓ Na zaslonu se prikažejo nastavitve.

### 8.4 Prekinitev delovanja

Delovanje lahko prekinete in ga nato nadaljujete.



1. Za prekinitev delovanja pritisnite .
2. Za nadaljevanje delovanja ponovno pritisnite .

### 8.5 Nastavitev načina delovanja

Po vklopu aparata se na zaslonu prikaže meni.



1. Za listanje po različnih možnostih izbire podrsajte po zaslonu.
  - Za listanje po meniju in drugih možnostih nastavitve podrsajte v desno ali levo.
  - Za listanje po izbirnih seznamih podrsajte navzdol ali navzgor.
2. Da izberete funkcijo, pritisnite na funkcijo na zaslonu.
  - ✓ Glede na funkcijo se prikažejo mogoče nastavitvene vrednosti ali druge možnosti izbire.
3. Da se po potrebi vrnete na predhodno nastavitev, pritisnite .
4. Za spremembo nastavitvenih vrednosti uporabite digitalni nastavitveni obroč:
  - Podrsajte po nastavitvenem obroču v desno ali levo, odvisno od potrebe.
  - Lahko tudi pritisnete na določen položaj na nastavitvenem obroču.

6. Z  izklonite aparat.
7. Ko se aparat ohladi, očistite gladke površine v notranjosti pečice z milnico in krpo za pomivanje.
8. Pribor temeljito očistite z milnico in vlažno krpo ali mehko ščetko.

5. Nastavitve potrdite z .
6. Z  vklonite delovanje.
7. Ko je delovanje zaključeno:
  - Po potrebi lahko v podmeniju izberete dodatne nastavitve in znova vklonite delovanje.
  - Ko je jed pripravljena, z  izklonite aparat.

**Opomba:** Nastavitve lahko shranite kot "Priljubljeni programi"  in jih ponovno uporabite.  
→ "Priljubljeni programi", Stran 19



### 8.6 Nastavitev načina gretja in temperature

1. V meniju pritisnite "Načini gretja".
  2. Pritisnite na želeni način gretja.
  3. Pritisnite na temperaturo v °C ali na nastavitveno stopnjo, odvisno od načina gretja.
  4. Z nastavitvenim obročem nastavite temperaturo.
  5. Da potrdite nastavljen temperaturo, na zaslonu pritisnite .
- Po potrebi lahko izberete dodatne nastavitve:
- → "Hitro segrevanje", Stran 14
  - → "Časovne funkcije", Stran 14
  - → "Mikrovalovi", Stran 16
  - → "Funkcija zračenja 'Crisp Finish'", Stran 18
6. Z  vklonite delovanje.
    - ✓ Aparat se začne segrevati.
    - ✓ Na zaslonu so prikazane nastavitvene vrednosti in čas, ki je pretekel od začetka delovanja.
  7. Ko je delovanje zaključeno:
    - Po potrebi lahko izberete dodatne nastavitve in znova vklonite delovanje.
    - Ko je jed pripravljena, z  izklonite aparat.

**Opomba:** Najprimernejši način gretja za vašo jed najdete v opisu načinov gretja.  
→ "Načini gretja", Stran 9



### Sprememba načina gretja

Ko spremenite način gretja, se ponastavijo tudi druge nastavitve.

1. Pritisnite .
2. Pritisnite .
3. Pritisnite na želeni način gretja.
4. Ponovno nastavite delovanje in ga vklonite z .

### Sprememba temperature

Po vklopu delovanja lahko kadar koli spremenite temperaturo.

1. Na zaslonu pritisnite .
2. Pritisnite na temperaturo.
3. Z nastavitvenim obročem spremenite temperaturo.
4. Da potrdite spremembo, na zaslonu pritisnite .
- ✓ Sprememba se prevzame.

## 8.7 Prikaz informacij

V večini primerov lahko prikličete informacije o funkciji, ki se trenutno izvaja. Aparat samodejno prikaže nekatera obvestila, npr. za potrditev ali kot poziv ali opozorilo.

1. Pritisnite ⓘ "Info".
  - ✓ Informacije se prikažejo za nekaj sekund.
2. Če je obvestilo dolgo, za listanje po njem podrsajte po zaslonu.
3. Po potrebi obvestilo zaprite z ↵.

## 8.8 Upravljanje po pravilih za sabat

Če želite aparat upravljati v skladu s pravili za sabat, uporabite časovne funkcije in spremenite osnovno nastavitve osvetlitve.

**Opomba:** Če med delovanjem odprete vrata, se aparat preneha segrevati. Ko zaprete vrata aparata, se aparat segreva dalje. Da boste aparat upravljali v skladu s pravili za sabat, vrata aparata odprite šele po koncu delovanja.

1. Osnovno nastavitve „Osvetlitev“ spremenite na „Vedno izklopljeno“.
  - "Osnovne nastavitve", Stran 20

- Tako bo osvetlitev notranjosti pečice vedno izklopljena med delovanjem in ko odprete vrata aparata.
2. Nastavite želeni način delovanja.
    - "Nastavitev načina delovanja", Stran 13
    - "Nastavitev načina gretja in temperature", Stran 13
  3. Glede na način delovanja nastavite želeno trajanje.
    - "Nastavitev trajanja", Stran 14
    - "Časovne funkcije", Stran 14
  4. Z "Čas konca" nastavite uro, ob kateri naj se delovanje konča.
    - "Nastavitev konca", Stran 15
    - "Časovne funkcije", Stran 14
  5. Jed vstavite v pečico, preden se aparat začne segrevati.
  6. Z  $Z_{\text{start/stop}}$  vklopite delovanje.
    - ✓ Na zaslonu se prikazuje trajanje do vklopa. Aparat je v stanju pripravljenosti.
    - ✓ Ob času vklopa se aparat začne segrevati in trajanje se odšteva.
  7. Ko je delovanje zaključeno, vzemite jed iz pečice. Po pribl. 15 do 20 minutah se aparat samodejno popolnoma izklopi.
 

**Opomba:** Po potrebi ponovno spremenite osnovno nastavitve osvetlitve.

# 9 Hitro segrevanje

Da prihranite čas, lahko lahko s hitrim segrevanjem  $\llcorner$  pri nastavljeni temperaturi nad 100 °C skrajšate čas segrevanja.

Hitro segrevanje je mogoče pri naslednjih načinih gretja:

- 4D-vroč zrak  $\text{☼}$
- Zgornje in spodnje gretje  $\text{☐}$

## 9.1 Nastavitev hitrega segrevanja

Da bo jed enakomerno pripravljena, jed vstavite v pečico šele po hitrem segrevanju.

**Opomba:** Trajanje nastavite šele, ko je hitro segrevanje končano.

1. Nastavite primeren način gretja in temperaturo nad 100 °C.

- Če je nastavljena temperatura 200 °C ali več, se hitro segrevanje samodejno vklopi.
2. Pritisnite "Hitro segrevanje".
    - ✓ Simbol  $\llcorner$  sveti rdeče.
  3. Z  $Z_{\text{start/stop}}$  vklopite delovanje.
    - ✓ Hitro segrevanje se zažene.
    - ✓ Ko je hitro segrevanje zaključeno, se oglasi zvočni signal. Barva simbola  $\llcorner$  se ponovno spremeni v belo.
  4. Jed vstavite v pečico.

## Prekinitev hitrega segrevanja

1. Na zaslonu pritisnite  $\wedge$ .
2. Pritisnite "Hitro segrevanje".
  - ✓ Barva simbola  $\llcorner$  se ponovno spremeni v belo.

# 10 Časovne funkcije

Za delovanje lahko nastavite trajanje in čas, ob katerem naj se delovanje konča. Alarm lahko nastavite neodvisno od delovanja aparata.

Časovna funkcija	Uporaba
Konec $\text{☐}$	Za trajanje lahko nastavite uro, ob kateri naj se delovanje konča. Aparat se samodejno vklopi, tako da se delovanje zaključi ob želeni uri.
Alarm $\text{☒}$	Alarm lahko nastavite neodvisno od delovanja. Ne vpliva na aparat.

Trajanje $\text{☒}$	Če nastavite trajanje delovanja, se aparat po preteku trajanja samodejno preneha segrevati.
---------------------	---

## 10.1 Nastavitev trajanja

Trajanje delovanja lahko nastavite do 24 ur.

**Zahteva:** Način delovanja in temperatura ali stopnja sta nastavljena.

1. Pritisnite "Trajanje".
2. Da nastavite trajanje, pritisnite na ustrezno časovno vrednost, npr. prikaz ur "h" ali prikaz minut "m".
- ✓ Izbrana vrednost je označena modro.
3. Z nastavitvenim obročem nastavite trajanje. Po potrebi ponastavite nastavitveno vrednost z .
4. Da potrdite nastavljenno trajanje, na zaslonu pritisnite .
5. Z vklopite delovanje.
- ✓ Aparat se začne segrevati in trajanje se odšteva.
- ✓ Ko trajanje poteče, se oglasi zvočni signal. Na zaslonu se prikaže obvestilo, da je delovanje končano.
6. Ko trajanje poteče:
  - Po potrebi lahko v podmeniju izberete dodatne nastavitve in znova vklopite delovanje.
  - Ko je jed pripravljena, z izklopite aparat.

### Sprememba trajanja

Trajanje lahko kadar koli spremenite.

1. Na zaslonu pritisnite .
2. Pritisnite na trajanje .
3. Z nastavitvenim obročem spremenite trajanje.
4. Da potrdite spremembo, na zaslonu pritisnite .
- ✓ Sprememba se prevzame.

### Prekinitev trajanja

Trajanje lahko kadar koli prekinete.

1. Na zaslonu pritisnite .
2. Pritisnite na trajanje .
3. Ponastavite trajanje z .
 

**Opomba:** Pri načinih gretja, pri katerih mora biti trajanje vedno nastavljeno, aparat ponastavi trajanje na prednastavljeno vrednost.
4. Da potrdite spremembo, na zaslonu pritisnite .
- ✓ Sprememba se prevzame.

## 10.2 Nastavitev konca

Čas, ob katerem naj se trajanje delovanja zaključi, lahko zamaknete za največ 24 ur.

### Opombe

- Da bo rezultat priprave dober, po vklopu delovanja časa ne zamaknite več.
- Da se živila ne pokvarijo, jih ne pustite predolgo v pečici.

### Zahteve

- Način delovanja in temperatura ali stopnja sta nastavljena.
  - Trajanje je nastavljeno.
1. Pritisnite "Čas konca".
  2. Da nastavite uro, pritisnite na prikaz ur ali prikaz minut.
  - ✓ Izbrana vrednost je označena modro.
  3. Z nastavitvenim obročem spremenite uro. Po potrebi ponastavite nastavitveno vrednost z .
  4. Da potrdite nastavljenno uro, na zaslonu pritisnite .
  5. Z vklopite delovanje.
  - ✓ Na zaslonu se prikazuje trajanje do vklopa. Aparat je v stanju pripravljenosti.
  - ✓ Ob času vklopa se aparat začne segrevati in trajanje se odšteva.
  - ✓ Ko trajanje poteče, se oglasi zvočni signal. Na zaslonu se prikaže obvestilo, da je delovanje končano.
  6. Ko trajanje poteče:

- Po potrebi lahko izberete dodatne nastavitve in znova vklopite delovanje.
- Ko je jed pripravljena, z izklopite aparat.

### Sprememba časa konca

Da bo rezultat priprave dober, lahko nastavljeni čas konca spreminjate samo, preden aparat začne delovati in se trajanje začne odštevati.

1. Zaustavite delovanje z možnostjo .
2. Pritisnite na čas konca .
3. Z nastavitvenim obročem spremenite čas konca.
4. Da potrdite spremembo, na zaslonu pritisnite .
5. Zaženite delovanje z možnostjo .

### Prekinitev časa konca

Nastavljeni čas konca lahko kadar koli izbrišete.

1. Zaustavite delovanje z možnostjo .
  2. Pritisnite na čas konca .
  3. Ponastavite čas konca z .
- Opomba:** Pri načinih gretja, pri katerih mora biti trajanje vedno nastavljeno, aparat nastavi čas, ob katerem se trajanje konča, na naslednjo mogočo uro.
4. Da potrdite spremembo, na zaslonu pritisnite .
  5. Zaženite delovanje z možnostjo .

## 10.3 Nastavitev alarma

Alarm deluje neodvisno od delovanja aparata. Alarm lahko nastavite do 24 ur. Alarm ima lasten zvočni signal, tako da slišite, ali potekel čas za alarm ali trajanje.

**Zahteva:** Če je aparat izklopljen, najprej pritisnite na zaslon. Tipka zasveti.

1. Pritisnite .
2. Za nastavitev alarma na zaslonu pritisnite na ustrezno časovno vrednost, npr. prikaz minut "m" ali prikaz sekund "s".
- ✓ Izbrana vrednost je označena modro.
3. Z nastavitvenim obročem nastavite alarm.
  - Za nastavitev natančnih vrednosti, npr. na sekundo natančno, pribl. 1 do 2 sekundi držite ustrezno območje na nastavitvenem obroču. Natančne vrednosti se prikazujejo s pikami.
  - Po potrebi ponastavite nastavitveno vrednost z .
4. Da vklopite alarm, na zaslonu pritisnite .
  - ✓ Alarm poteka.
  - ✓ Ko je aparat izklopljen, alarm ostane viden na zaslonu.
  - ✓ Ko je aparat vklopljen, so na zaslonu prikazane nastavitve delovanja, ki poteka. Alarm je prikazan v prikazu stanja.
  - ✓ Ko alarm poteče, se oglasi zvočni signal. Na zaslonu se prikaže obvestilo, da je alarm končan.

### Sprememba alarma

Alarm lahko kadar koli spremenite.

1. Če alarm poteka v ozadju, predhodno izberite alarm z .
2. Pritisnite .
3. Z nastavitvenim obročem spremenite alarm.
4. Potrdite z .

### Prekinitev alarma

Alaarm lahko kadar koli prekinete.

1. Če alarm poteka v ozadju, predhodno izberite alarm z .

2. Pritisnite II.
3. Ponastavite alarm z .

## 11 Mikrovalovi

S funkcijo mikrovalovne pečice lahko jedi posebno hitro skuhate, pogrejete, spečete ali odtalite.

### 11.1 Posoda in pribor za mikrovalovno pečico

Da boste enakomerno segreti jedi in da ne boste poškodovali aparata, uporabljajte le primerno posodo in pribor.

Upoštevajte navodila proizvajalca posode.

Če ni drugače navedeno, vstavite posodo in pribor na višino 1.

#### Posoda, primerna za mikrovalovno pečico

Posoda iz materiala, odpornega na vročino in primerne za uporabo v mikrovalovni pečici:

- Steklo
  - Steklokeramika
  - Porcelan
  - Temperaturno odporna plastika
  - V celoti glazirana keramika brez razpok
  - Servirna posoda
- Posodo z zlatim in srebrnim okrasjem uporabljajte le, če proizvajalec jamči, da je primerna za uporabo v mikrovalovni pečici.
- Priložena rešetka
- Pekači, npr. univerzalni pekač ali plitvi pekač, lahko med delovanjem samo s funkcijo mikrovalovne pečice povzročajo iskrenje in so neprimerni.

Ti materiali prepuščajo mikrovalove in se ne poškodujejo.

#### Posoda, neprimerna za mikrovalovno pečico

**Opomba:** Upoštevajte navodila za preprečevanje materialne škode.

→ "Mikrovalovna pečica", Stran 6

- Kovinska posoda in modeli za peko

Kovina ne prepušča mikrovalov. Jedi se ne segrejejo ali se le malo segrejejo. Pri delovanju samo s funkcijo mikrovalovne pečice lahko kovina povzroča iskrenje.

#### Posoda za uporabo v načinu delovanja z dodajanjem mikrovalov

Ko poleg drugega načina delovanja vklopite mikrovalove, lahko poleg posode in pribora, primerne za mikrovalovno pečico, uporabljate tudi kovino:

- Kovinska posoda in modeli za peko
- Kovina mora biti najmanj 2 cm odmaknjena od notranjih sten in notranje strani vrat pečice. Modele za peko in kovinsko posodo vedno postavite na priloženo rešetko.
- Priloženi pribor:
    - Rešetka
    - Univerzalni pekač
    - Plitvi pekač

### Preizkus primernosti posode za uporabo v mikrovalovni pečici

Če niste prepričani, ali je vaša posoda primerna za uporabo v mikrovalovni pečici, jo preizkusite.

#### POZOR!

Delovanje aparata brez živil povzroči preobremenitev.

- ▶ Mikrovalovne pečice nikoli ne zaženite, če v njej ni živil. Edina izjema je kratek preizkus posode.

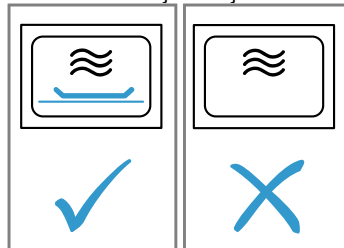

#### ⚠ OPOZORILO – Nevarnost opeklin!

Dostopni deli se med delovanjem segrejejo.

- ▶ Nikoli se ne dotikajte vročih delov.
- ▶ Otrokom ne dovolite v bližino.

1. Prazno posodo postavite v notranjost pečice.
2. Aparat za 1/2–1 minuto nastavite na največjo moč.
3. Vključite delovanje.
4. Posodo večkrat preverite:
  - Če posoda ostane hladna ali mlačna, je primerna za uporabo v mikrovalovni pečici.
  - Če je posoda vroča ali če nastanejo iskre, prekinite preizkus posode. Posoda ni primerna za uporabo v mikrovalovni pečici.

### 11.2 Nastavitvene možnosti z mikrovalovi

Mikrovalove lahko uporabljate same ali skupaj z drugim načinom delovanja.

#### Delovanje samo z mikrovalovi

Zgolj elektromagnetni valovi mikrovalovne pečice ustvarjajo energijo, ki se npr. v živilih pretvori v toploto. Da se ne bi kondenzirala voda, se pri moči mikrovalov 600 w in "Boost" v aparatu samodejno vklopi grelnik. Notranjost pečice in pribor se segrejeta. To ne vpliva na rezultat priprave.

To samodejno funkcijo sušenja lahko izklopite v osnovnih nastavitvah.

→ "Osnovne nastavitve", Stran 20

#### ⚠ OPOZORILO – Nevarnost opeklin!

Funkcija sušenja na najvišjih stopnjah pri delovanju same mikrovalovne pečice samodejno vklopi tudi grelnik in segreva notranjost pečice.





- ▶ Nikoli se ne dotikajte vročih notranjih površin pečice ali grelnih elementov.
- ▶ Otrokom ne dovolite v bližino.

#### Dodajanje mikrovalov

Če načinu delovanja dodate mikrovalove, se čas priprave jedi skrajša.



Mikrovalove lahko uporabljate skupaj z naslednjimi funkcijami:

- Načini gretja → *Stran 13*
  - 4D-vroč zrak 
  - Zgornje in spodnje gretje 
  - Peka na žaru z ventilatorjem 
  - Žar, velika površina 
  - Žar, majhna površina 
- → *"Jedi", Stran 18*
- → *"Funkcija zračenja 'Crisp Finish'", Stran 18*

Možne moči mikrovalov v kombinaciji z načinom delovanja so:









- 90 W
- 180 W
- 360 W

### 11.3 Nastavitev mikrovalov

#### Opomba:

Pazite na pravilno uporabo mikrovalov:

- → *"Varnost", Stran 2*
- → *"Preprečevanje materialne škode", Stran 6*
- → *"Moč mikrovalov", Stran 11*
- → *"Posoda in pribor za mikrovalovno pečico", Stran 16*

1. V meniju pritisnite "Mikrovalovi".
  - Mikrovalove lahko izberete tudi neposredno s tipko .
2. Pritisnite na  moč mikrovalov ("Boost").
3. Moč mikrovalov nastavite z nastavitvenim obročem.
4. Da potrdite nastavljeno moč mikrovalov, na zaslonu pritisnite .
5. Pritisnite  "Trajanje".  
Delovanje s funkcijo mikrovalovne pečice vedno zahteva čas trajanja.
6. Da spremenite prednastavljeno trajanje, pritisnite na ustrezno časovno vrednost, npr. prikaz minut "m" ali prikaz sekund "s".
- ✓ Izbrana vrednost je označena modro.
7. Z nastavitvenim obročem nastavite trajanje.  
Po potrebi ponastavite nastavitveno vrednost z .
8. Da potrdite nastavljeno trajanje, na zaslonu pritisnite .
9. Z  vklopite delovanje.  
✓ Funkcija mikrovalovne pečice se zažene in trajanje se odšteva. Pri največji moči mikrovalov "Boost" se na zaslonu prikaže zmanjšanje moči.  
→ *"Moč mikrovalov", Stran 11*
- ✓ Ko trajanje poteče, se oglasi zvočni signal. Na zaslonu se prikaže obvestilo, da je delovanje končano.
10. Ko čas trajanja poteče:
  - Po potrebi lahko izberete dodatne nastavitve in znova vklopite delovanje.
  - Ko je jed pripravljena, z  izklopite aparat.
11. Če ste v osnovnih nastavitvah izklopili funkcijo sušenja pri mikrovalovih in se v pečici nabere kondenzat, osušite notranjost pečice.  
→ *"Sušenje", Stran 26*



**Opomba:** Če med delovanjem odprete vrata, aparat preneha delovati. Ko zaprete vrata aparata, morate ponovno zagnati delovanje. Če ste za to funkcijo spre-

nilni osnovno nastavitve, upoštevajte, da mikrovalovna pečica ne deluje naprej, če v njej ni jedi.

→ *"Osnovne nastavitve", Stran 20*



#### Sprememba moči mikrovalov

Moč mikrovalov lahko kadar koli spremenite.

1. Na zaslonu pritisnite .
2. Pritisnite na moč mikrovalov .
3. Moč mikrovalov spremenite z nastavitvenim obročem.
4. Da potrdite spremembo, na zaslonu pritisnite .
- ✓ Sprememba se prevzame.

#### Sprememba trajanja

Trajanje lahko kadar koli spremenite.

1. Na zaslonu pritisnite .
2. Pritisnite na trajanje .
3. Z nastavitvenim obročem spremenite trajanje.
4. Da potrdite spremembo, na zaslonu pritisnite .
- ✓ Sprememba se prevzame.

### 11.4 Nastavitev dodajanja mikrovalov





#### Opomba:

Pazite na pravilno uporabo mikrovalov:

- → *"Varnost", Stran 2*
- → *"Preprečevanje materialne škode", Stran 6*
- → *"Moč mikrovalov", Stran 11*
- → *"Posoda in pribor za mikrovalovno pečico", Stran 16*



**Zahteva:** Bodite pozorni na podatke o trenutnem načinu delovanja.

→ *"Nastavitvene možnosti z mikrovalovi", Stran 16*

1. V meniju pritisnite na zeleni način delovanja.
2. Opravite nastavitve za način delovanja, npr. način gretja in temperaturo.
3. Pritisnite  "Dodajanje mikrovalov".
4. Moč mikrovalov nastavite z nastavitvenim obročem.
5. Da potrdite nastavljeno moč mikrovalov, na zaslonu pritisnite .
6. Pritisnite  "Trajanje" in nastavite trajanje.
7. Z  vklopite delovanje.  
✓ Aparat se začne segrevati in trajanje se odšteva.  
✓ Ko trajanje poteče, se oglasi zvočni signal. Na zaslonu se prikaže obvestilo, da je delovanje končano.
8. Ko trajanje poteče:
  - Po potrebi lahko v podmeniju izberete dodatne nastavitve in znova vklopite delovanje.
  - Ko je jed pripravljena, z  izklopite aparat.

#### Sprememba dodajanja mikrovalov

Dodajanje mikrovalov lahko kadar koli spremenite ali deaktivirate.

1. Na zaslonu pritisnite .
2. Pritisnite na moč mikrovalov .
3. Z nastavitvenim obročem spremenite ali deaktivirajte dodajanje mikrovalov.
4. Da potrdite spremembo, na zaslonu pritisnite .
- ✓ Sprememba se prevzame.

## 12 Funkcija zračenja "Crisp Finish"

Funkcija zračenja "Crisp Finish" ⇒ odvaja vlago iz notranjosti pečice, tako da je jed bolj hrustljava. Količina vroče pare, ki lahko uhaja, ko odprete vrata aparata, se zmanjša.

### 12.1 Primerni načini gretja s funkcijo zračenja

Za pripravo jedi s funkcijo zračenja so primerni samo določeni načini gretja.

Pri naslednjih načinih gretja lahko uporabite funkcijo zračenja:

- 4D-vroč zrak ☼
- Zgornje in spodnje gretje □
- Peka na žaru z ventilatorjem ☼
- Stopnja za piko ☼

### 12.2 Nastavitev funkcije zračenja

Funkcijo zračenja lahko vklopite kadar koli, tudi po začetku delovanja.

1. Nastavite primeren način gretja in temperaturo. Po potrebi lahko izberete dodatne nastavitve in jih kombinirate s funkcijo zračenja.
  2. Pritisnite ⇒ "Crisp Finish".
    - ✓ Simbol ⇒ sveti rdeče.
  3. Z <sup>start</sup>/<sub>stop</sub> vklopite delovanje.
    - ✓ Aparat se začne segrevati.
    - ✓ Na zaslonu so prikazane nastavitvene vrednosti.
  4. Ko je jed pripravljena, z ☹ izklopite aparat.
- Opomba:** Med delovanjem se lahko poveča hrup ventilatorja.

### Prekinitev funkcije zračenja

Funkcijo zračenja lahko kadar koli izklopite.

1. Na zaslonu pritisnite ^.
2. Pritisnite ⇒ "Crisp Finish".
  - ✓ Barva simbola ⇒ se ponovno spremeni v belo.
  - ✓ Delovanje se nadaljuje brez funkcije zračenja.

## 13 Jedi

Z načinom delovanja "Jedi" vam aparat pomaga pri pripravi različnih jedi in samodejno izbere najprimernejše nastavitve.

### 13.1 Posoda za jedi

Rezultat priprave je odvisen od sestave in velikosti posode.

Uporabljajte posodo, odporno na vročino, primerno za temperature do 300 °C. Najprimernejša je posoda iz stekla ali steklokeramike. Pečenka naj prekriva pribl. 2/3 dna posode.

Neprimerna je posoda iz naslednjih materialov:

- svetel, sijajen aluminij
- neglazirana glina
- plastika ali plastični ročaj

**Opomba:** Pri nekaterih jedeh aparat vklopi tudi mikrovalove. Na zaslonu se prikaže opozorilo, da morate uporabiti posodo, primerno za mikrovalove.

→ "Posoda in pribor za mikrovalovno pečico", Stran 16

### 13.2 Nastavitvene možnosti za jedi

Za optimalno pripravo jedi aparat uporablja različne nastavitve, odvisne od jedi.

Uporabljene nastavitve se prikažejo na zaslonu. Določene nastavitve lahko spremenite. Sledite navodilom na zaslonu.

**Opomba:** Rezultat priprave je odvisen od kakovosti in sestave živil. Uporabljajte sveža živila, najbolje iz hladilnika. Globoko zamrznjena živila uporabite takoj, ko jih vzamete iz zamrzovalnika.

### Nasveti in opombe glede nastavitvev

Ko nastavite jed, se na zaslonu prikažejo ustrezne informacije za to jed, npr.:

- Primerna višina vstavljanja

- Primeren pribor ali posoda
  - Dodajanje tekočine
  - Čas za obračanje ali mešanje
- Ko je ta čas dosežen, se oglasi zvočni signal.

Da prikličete informacije, pritisnite ⓘ "Info". Nekatere opombe se samodejno prikažejo.

### Programi

Pri programih so vnaprej določeni optimalni način gretja, temperatura in trajanje.

Za najboljši rezultat priprave morate dodatno nastaviti težo, debelino ali stopnjo priprave. Nastavljate lahko samo znotraj predvidenega območja.

Če ni drugače navedeno, nastavite skupno težo jedi.

### Priporočene nastavitve

Pri priporočilih za nastavitve je optimalni način gretja vnaprej določen.

Prednastavljeno temperaturo in trajanje lahko spremenite.

### 13.3 Pregled jedi

Ko izberete način delovanja, lahko na aparatu vidite, katere posamezne jedi so vam na voljo. Izbor jedi je odvisen od opreme vašega aparata.

Jedi so razvrščene po kategorijah in vrstah jedi.

**Opomba:** V osnovnih nastavitvah lahko prilagodite regijo prikazanih jedi.

→ "Osnovne nastavitve", Stran 20

Kategorija	Jedi
Kolač	Kolači v modelih Kolači v pekaču Drobno pecivo Piškoti

Kategorija	Jedi
Kruh, žemljice	Kruh Žemljice
Pica, pikantni kolači	Pica Pikantni kolači, kiš
Narastki, sufleji	Narastek, pikanten, svež, kuhane sestavine Gratiniran krompir, surove sestavine, višina 4 cm Lazanja, sveža Lazanja, ohlajena Narastek, sladek, svež Sadni kolač z maslenim drobljencem Sufle v modelčkih za oblikovanje porcij Yorkshirski puding
Perutnina	Piščanec Raca, gos Pura
Meso	Svinjina Govedina Teletina Jagnjetina Divjačina Mesne jedi
Riba	Riba, cela Ribji file
Globoko zamrznjeni izdelki	Pica Narastki Izdelki iz krompirja Perutnina, ribe Žemljice
Priloge, zelenjava	Krompir Riž Žita Zelenjava
Odtaljevanje jedi	Kolač Kruh, žemljice Meso, perutnina Riba

## 14 Priljubljeni programi

Za priljubljene programe lahko nastavitve shranite in jih ponovno uporabite.

**Opomba:** Glede na tip aparata / programsko opremo aparata boste morali to funkcijo morda najprej naložiti na svoj aparat. Informacije najdete v aplikaciji Home Connect.

### 14.1 Shranjevanje med priljubljene programe

Med priljubljene programe lahko shranite do 30 različnih načinov delovanja.

- ▶ Ko nastavite način delovanja, na koncu izbirnega seznama pritisnite ☆ "Shrani med priljubljene programe".  
Za preimenovanje priljubljenega programa morate uporabiti aplikacijo Home Connect. Ko je vaš aparat povezan, sledite navodilom v aplikaciji.

### 13.4 Nastavitev jedi

1. V meniju pritisnite "Jedi".
2. Pritisnite na zeleno kategorijo.
3. Pritisnite na zeleno jed.
4. Pritisnite na zeleno jed.

**Nasvet:** Pri nekaterih jedeh lahko izberete prednostni način priprave.

→ "Nastavitvene možnosti za jedi", Stran 18

- ✓ Na zaslonu se prikažejo nastavitve za jed.
5. Po potrebi spremenite nastavitve.  
Glede na jed lahko spremenite samo določene nastavitve.  
→ "Nastavitvene možnosti za jedi", Stran 18
  6. Da se prikažejo podatki, npr. o priboru in višini vstavljanja, pritisnite ⓘ"Info".
  7. Z <sup>start</sup>/<sub>stop</sub> vklopite delovanje.  
✓ Aparat se začne segrevati in trajanje se odšteva.  
✓ Ko je jed pripravljena, se oglasi zvočni signal. Aparat se preneha segrevati.
  8. Ko trajanje poteče:
    - Po potrebi lahko izberete dodatne nastavitve in znova vklopite delovanje.
    - Ko je jed pripravljena, z ⏻ izklopite aparat.

### 13.5 Funkcija samodejnega izklopa

Funkcija samodejnega izklopa (Auto Off) pri jedeh vam omogoča sproščeno peko in pečenje.

Ko je delovanje končano, se aparat samodejno preneha segrevati.

Da dosegate najboljši rezultat priprave, vzemite jed iz pečice, ko se delovanje konča.

### 14.2 Izbira priljubljenega programa

Če ste shranili priljubljene programe, jih lahko uporabite za nastavitev delovanja.

1. V meniju pritisnite "Priljubljeni programi".
  - Priljubljene programe lahko izberete tudi neposredno s tipko ☆.
2. Pritisnite na zeleni priljubljeni program.
3. Po potrebi lahko nastavitve spremenite.
4. Z <sup>start</sup>/<sub>stop</sub> vklopite delovanje.  
✓ Na zaslonu so prikazane nastavitvene vrednosti.

#### **Opomba:**

Upoštevajte napotke za načine delovanja:

- → "Mikrovalovi", Stran 16
- → "Funkcija zračenja 'Crisp Finish'", Stran 18

## 14.3 Sprememba priljubljenih programov

Shranjene priljubljene programe lahko kadar koli spremenite, razvrstite ali izbrišete.

1. Za razvrstitev ali preimenovanje priljubljenih programov morate uporabiti aplikacijo Home Connect. Ko je vaš aparat povezan, sledite navodilom v aplikaciji.
2. Da spremenite nastavitvene vrednosti na aparatu, v meniju pritisnite "Priljubljeni programi".
  - Priljubljene programe lahko izberete tudi neposredno s tipko ☆.
3. Pritisnite na želeni priljubljeni program.
4. Na koncu izbirnega seznama pritisnite ⚙ "Urejanje priljubljenega programa"

5. Spremenite nastavitvene vrednosti.
6. Potrdite spremembo.

### Izbris priljubljenih programov

1. Da izbrišete priljubljen program, v meniju pritisnite "Priljubljeni programi".
  - Priljubljene programe lahko izberete tudi neposredno s tipko ☆.
2. Pritisnite na želeni priljubljeni program.
3. Na koncu izbirnega seznama pritisnite 🗑 "Brisanje priljubljenega programa"
4. Potrdite izbris.

## 15 Otroško varovalo

Zavarujte aparat, da ga otroci ne bodo nehote vklopili ali spremenili nastavitvev.

### 15.1 Aktiviranje otroškega varovala

Otroško varovalo lahko aktivirate in deaktivirate pri vklopljenem in izklopljenem aparatu.

- ▶ Da aktivirate otroško varovalo, za pribl. 4 sekunde pritisnite ∞.
- ✓ Na zaslonu se prikaže potrditev.
- ✓ Upravljalno polje je zaklenjeno. Aparat lahko izklopite samo z ⏻.

- ✓ Ko je aparat vklopljen, sveti ∞. Ko je aparat izklopljen, ∞ ne sveti.

### 15.2 Deaktiviranje otroškega varovala

Otroško varovalo lahko kadar koli deaktivirate.

1. Pritisnite na poljubno mesto na zaslonu.
2. Če želite deaktivirati otroško varovalo:
  - Sledite navodilom na zaslonu, da se krog popolnoma zapolni.
  - Ali pribl. 4 sekunde držite ∞.
- ✓ Na zaslonu se prikaže potrditev.

## 16 Osnovne nastavitve

Osnovne nastavitve aparata lahko prilagodite svojim potrebam.

### 16.1 Pregled osnovnih nastavitvev

Tukaj najdete pregled osnovnih funkcij in tovarniških nastavitvev. Osnovne nastavitve so odvisne od opreme vašega aparata.

Več informacij o posameznih osnovnih nastavitvah lahko prikažete na zaslonu z ⓘ "Info".

Osnovne nastavitve	Izbira
Jezik	Glejte izbiro na aparatu.
Home Connect	Povezava in daljinsko upravljanje pečice z mobilno napravo. → "Home Connect", Stran 21
Ura	Ura v 24-urnem formatu.

Zaslon	Izbira
Svetlost	▪ Stopnje 1, 2, 3, 4 in 5 <sup>1</sup>
Prikaz pripravljenosti	▪ Vklopljeno, časovno omejeno ▪ Vklopljeno (zaradi te nastavitve se poraba energije poveča) ▪ Izklop <sup>1</sup>

<sup>1</sup> Tovarniška nastavitvev (se lahko razlikuje glede na tip aparata)

Zaslon	Izbira
Ura	▪ Digitalno <sup>1</sup> ▪ Analogno
Poravnava	▪ Vodoravna in navpična poravnava zaslona.

<sup>1</sup> Tovarniška nastavitvev (se lahko razlikuje glede na tip aparata)

Ton	Izbira
Zvok tipk	▪ Vklopljeno <sup>1</sup> ▪ Izklop
Zvočni signal	▪ Zelo kratko trajanje (enkrat) ▪ Kratko trajanje (pribl. 5 sekund) ▪ Srednje dolgo trajanje (pribl. 10 sekund) <sup>1</sup> ▪ Dolgo trajanje (pribl. 30 sekund)

<sup>1</sup> Tovarniška nastavitvev (se lahko razlikuje glede na tip aparata)

Nastavitve aparata	Izbira
Čas zamika izklopa ventila-torja	▪ Minimalno ▪ Priporočljivo <sup>1</sup> ▪ Dolgo ▪ Zelo dolgo

<sup>1</sup> Tovarniška nastavitvev (se lahko razlikuje glede na tip aparata)

Nastavitve aparata	Izbira
Osvetlitev	<ul style="list-style-type: none"> <li>▪ Med pripravo in pri odpiranju vrat<sup>1</sup></li> <li>▪ Samo pri odpiranju vrat</li> <li>▪ Vedno izklopljeno</li> </ul>
Prednastavitev moči mikrovalov	<ul style="list-style-type: none"> <li>▪ 90 W</li> <li>▪ 180 W</li> <li>▪ 360 W</li> <li>▪ 600 W</li> <li>▪ Boost<sup>1</sup></li> </ul>
Nadaljevanje z mikrovalovi	<ul style="list-style-type: none"> <li>▪ Izklopljeno<sup>1</sup></li> <li>▪ Vključeno</li> </ul>
Sušenje mikrovalovne pečice	<ul style="list-style-type: none"> <li>▪ Vključeno<sup>1</sup></li> <li>▪ Izklopljeno</li> </ul>

<sup>1</sup> Tovarniška nastavitve (se lahko razlikuje glede na tip aparata)

Nastavitev po želji	Izbira
Logotip znamke	<ul style="list-style-type: none"> <li>▪ Prikaži<sup>1</sup></li> <li>▪ Ne prikaži</li> </ul>
Delovanje po vklopu	<ul style="list-style-type: none"> <li>▪ Glavni meni<sup>1</sup></li> <li>▪ Načini gretja</li> <li>▪ Mikrovalovi</li> <li>▪ Jedi</li> <li>▪ Priljubljeni programi</li> </ul>
Pretečeni čas priprave	<ul style="list-style-type: none"> <li>▪ Ne prikaži</li> <li>▪ Prikaži<sup>1</sup></li> </ul>
Pekač za mikrovalovno pečico	<ul style="list-style-type: none"> <li>▪ Vključeno<sup>1</sup></li> <li>▪ Izklopljeno</li> </ul>
Regionalne jedi	<ul style="list-style-type: none"> <li>▪ Vse<sup>1</sup></li> <li>▪ Evropske jedi</li> <li>▪ Jedi na angleški način</li> </ul>
Jedi	<ul style="list-style-type: none"> <li>▪ Vse<sup>1</sup></li> <li>▪ Brez svinjine</li> <li>▪ Samo košer</li> </ul>
Otroško varovalo	<ul style="list-style-type: none"> <li>▪ Samo zapora tipk<sup>1</sup></li> <li>▪ Deaktivirano</li> </ul>
Samodejno hitro segrevanje	<ul style="list-style-type: none"> <li>▪ Izklopljeno</li> <li>▪ Vključeno<sup>1</sup></li> </ul>

<sup>1</sup> Tovarniška nastavitve (se lahko razlikuje glede na tip aparata)

Tovarniške nastavitve	Izbira
Tovarniške nastavitve	<ul style="list-style-type: none"> <li>▪ Obnovi</li> </ul>

Info	Prikaz
Informacije o aparatu	Prikaz tehničnih informacij o aparatu.

## 16.2 Sprememba osnovnih nastavitvev

1. V meniju pritisnite "Osnovne nastavitve".
2. Pritisnite na zeleno področje osnovnih nastavitvev.
3. Pritisnite na zeleno osnovno nastavitvev.
4. Pritisnite na zeleno izbiro osnovne nastavitve.
  - ✓ Sprememba se pri večini osnovnih nastavitvev neposredno prevzame.
5. Da spremenite še druge osnovne nastavitve, se z ⏪ pomaknite nazaj in izberite drugo osnovno nastavitvev.
  - ✓ Spremembe so shranjene.
6. Da zaprete osnovne nastavitve, se z ⏩ pomaknite nazaj v meni ali z ⏻ izklopite aparat.
  - ✓ Spremembe so shranjene.

**Opomba:** Po izpadu električnega toka se vaše spremembe osnovnih nastavitvev ohranijo.

## 16.3 Nastavitev ure

1. V meniju pritisnite "Osnovne nastavitve".
2. Pritisnite "Ura".
3. Da nastavite uro, pritisnite na prikaz ur ali prikaz minut.
  - ✓ Izbrana vrednost je označena modro.
4. Z nastavitvenim obročem nastavite uro.
  - Minute se prikazujejo v korakih po 5 minut. Da nastavite uro na minuto natančno, 1 do 2 sekundi držite ustrezno območje na nastavitvenem obroču. Minute se prikazujejo s pikami. Z nastavitvenim obročem nastavite minute.
5. Da zaprete osnovne nastavitve, se z ⏩ pomaknite nazaj v meni ali z ⏻ izklopite aparat.
  - ✓ Ura je shranjena.

# 17 Home Connect

Ta aparat je možno priklopiti na internetno omrežje. Svoj aparat povežite z mobilno končno napravo, da boste lahko upravljali funkcije prek aplikacije Home Connect, prilagajali osnovne nastavitve ali nadzorovali trenutno stanje delovanja.

Storitve Home Connect niso na voljo v vsaki državi. Razpoložljivost funkcije Home Connect je odvisna od razpoložljivosti storitev Home Connect v vaši državi. Informacije so vam na voljo na: [www.home-connect.com](http://www.home-connect.com).

Aplikacija Home Connect vas vodi skozi celotni postopek prijave. Da izvedete nastavitve, sledite navodilom v aplikaciji Home Connect.

**Nasvet:** Upoštevajte tudi napotke v aplikaciji Home Connect.

### Opombe

- Upoštevajte varnostne napotke v teh navodilih za uporabo in zagotovite, da bodo upoštevani tudi, ko aparat upravljate prek aplikacije Home Connect. → "Varnost", *Stran 2*
- Upravljanje na aparatu ima vedno prednost. V tem času upravljanje prek aplikacije Home Connect ni mogoče.
- Ko je aparat povezan in v stanju pripravljenosti, porabi največ 2 W.

## 17.1 Nastavitev aplikacije Home Connect

1. Aplikacijo Home Connect namestite na mobilno napravo.
2. Zaženite aplikacijo Home Connect in nastavite dostop za Home Connect.  
Aplikacija Home Connect vas vodi skozi celotni postopek prijave.

## 17.2 Nastavitev Home Connect

### Zahteve

- Aparat je priključen na električno omrežje in vklopljen.
- Imate mobilno napravo z najnovejšo različico operacijskega sistema iOS ali Android, npr. pametni telefon.
- Aplikacija Home Connect je nameščena na mobilni napravi.
- Aparat na mestu postavitve sprejema signal domačega omrežja WLAN (Wi-Fi).
- Mobilna naprava in aparat sta v dosegu signala WLAN vašega domačega omrežja.

## 17.3 Nastavitve Home Connect

V osnovnih nastavitvah aparata lahko za Home Connect prilagodite nastavitve in omrežne nastavitve. Nastavitve, ki se prikažejo na zaslonu, so odvisne od tega, ali je Home Connect nastavljen in ali je aparat povezan z domačim omrežjem.

Osnovna nastavitev	Možne nastavitve	Razlaga
Pomočnik Home Connect	Vklop pomočnika Prekinitev povezave	S pomočnikom Home Connect lahko aparat povežete z aplikacijo Home Connect. <b>Opomba:</b> Ko prvič uporabite pomočnika Home Connect, je na voljo samo nastavitev "Vklop pomočnika".
WiFi	Vklop Izklop	Z WiFi lahko izklopite povezavo vašega aparata z omrežjem. Ko je povezava uspešno vzpostavljena, lahko deaktivirate WiFi in pri tem ne izgubite svojih podrobnih podatkov. Ko znova aktivirate WiFi, se aparat samodejno poveže. <b>Opomba:</b> Ko je aparat priključen na omrežje in je v stanju pripravljenosti, porabi največ 2 W.
Stanje krmiljenja na daljavo	Nadzor Ročni daljinski zagon Stalni daljinski zagon	Ko je aktiviran nadzor, lahko v aplikaciji prikažete samo stanje delovanja aparata. Pri ročnem daljinskem zagonu morate vsakokrat ročno aktivirati daljinski zagon, preden lahko prek aplikacije vklopite aparat. Vrata aparata lahko odprete v 15 minutah po aktivaciji daljinskega zagona. Daljinski zagon se s tem ne deaktivira. Če vrata aparata odprete po preteku 15 minut, se ročni daljinski zagon deaktivira. Pri trajnem daljinskem zagonu lahko aparat kadar koli vklopite in upravljate na daljavo. Če aparat večkrat upravljate na daljavo, je smiselno, da nastavite trajni daljinski zagon.

## 17.4 Upravljanje aparata z aplikacijo Home Connect

Z aplikacijo Home Connect lahko aparat nastavljate in vklopite na daljavo.

1. Odprite aplikacijo Home Connect in skenirajte naslednjo QR kodo.



2. Sledite navodilom v aplikaciji Home Connect.

### **⚠ OPOZORILO – Nevarnost požara!**

Vnetljivi predmeti, shranjeni v notranjosti pečice, se lahko vžgejo.

- ▶ V notranjosti pečice nikoli ne shranjujte gorljivih predmetov.
- ▶ Če se pojavi dim, aparat izklopite ali izključite iz električnega omrežja ter zaprite vrata, da zadušite morebitne plamene.

**Zahteve**

- Aparat je vklopljen.
- Aparat je povezan z domačim omrežjem in z aplikacijo Home Connect.
- Da lahko aparat nastavljate prek aplikacije, mora biti v osnovni nastavitvi Stanje daljinskega upravljanja izbran ročni ali trajni daljinski zagon.

1. Za aktiviranje daljinskega zagona pritisnite .
2. Izberite nastavitve v aplikaciji Home Connect in jo pošljite aparatu.

**Opombe**

- Če vklopite delovanje pečice na aparatu, se vklop na daljavo samodejno aktivira. Nastavitve lahko spreminjate prek aplikacije Home Connect ali vklopite nov program.
- Vrata aparata lahko odprete v 15 minutah po aktivaciji daljinskega zagona. Daljinski zagon se s tem ne deaktivira. Če vrata aparata odprete po preteku 15 minut, se ročni daljinski zagon deaktivira.

**17.5 Posodobitev programske opreme**

S funkcijo Posodobitev programske opreme se programska oprema vašega aparata posodobi, npr. za optimizacijo, odpravo napak, varnostne posodobitve in dodatne funkcije in storitve.

Pogoj za to je, da ste registriran uporabnik Home Connect, da ste aplikacijo naložili na svojo mobilno napravo in da ste povezani s strežnikom Home Connect. Takoj ko je posodobitev programske opreme na voljo, vas aplikacija Home Connect o tem obvesti in prek aplikacije lahko zaženete posodobitev programske opreme. Po uspešnem prenosu lahko prek aplikacije Home Connect zaženete namestitve, če se nahajate v domačem omrežju WLAN (WiFi). Po uspešni namestitvi vas aplikacija Home Connect o tem obvesti.

**Opombe**

- Posodobitev programske opreme poteka v dveh korakih.
  - Prvi korak je prenos.
  - Drugi korak je namestitev na vaš aparat.

- Med prenosom lahko aparat še naprej uporabljate. Odvisno od osebnih nastavitev v aplikaciji lahko prenos programske opreme poteka tudi samodejno.
- Namestitev traja nekaj minut. Med namestitvijo aparata ne morete uporabljati.
- V primeru varnostne posodobitve priporočamo, da namestitev opravite čimprej.

**17.6 Daljinska diagnoza**

Pooblaščen servis lahko z daljinsko diagnostiko dostopa do vašega aparata, če jim sporočite, da si to želite, če je vaš aparat povezan s strežnikom Home Connect in če je daljinska diagnostika v državi, v kateri uporabljate aparat, na voljo.

**Nasvet:** Več informacij in podatke o razpoložljivosti daljinske diagnostike v vaši državi najdete na strani za servis/pomoč na lokalni spletni strani: [www.home-connect.com](http://www.home-connect.com).

**17.7 Varstvo podatkov**

Upoštevajte navodila za varstvo podatkov.

Ko se vaš aparat prvič poveže z domačim omrežjem, priključenim na internet, aparat posreduje strežniku Home Connect naslednje kategorije podatkov (prva registracija):

- Jasna oznaka aparata (ki jo predstavljajo kode aparata in naslov MAC vgrajenega komunikacijskega modula Wi-Fi).
- Varnostni certifikat komunikacijskega modula Wi-Fi (za informacijsko-tehnično zaščito povezave).
- Trenutna različica programske opreme in strojne opreme vašega hišnega aparata.
- Stanje morebitne predhodne ponastavitve na tovarniške nastavitve.

S to prvo registracijo pripravite aparat za uporabo funkcij Home Connect in jo morate opraviti šele takrat, ko želite prvič uporabiti funkcije Home Connect.

**Opomba:** Upoštevajte, da se lahko funkcije Home Connect uporabljajo le v povezavi z aplikacijo Home Connect. Informacije o varstvu podatkov lahko odprete v aplikaciji Home Connect.

**18 Čiščenje in nega**

Da bo vaš aparat dolgo časa brezhibno deloval, ga skrbno čistite in negujte.

**18.1 Čistila**

Da ne poškodujete različnih površin aparata, ne uporabljajte neprimernih čistil.

**⚠ OPOZORILO – Nevarnost električnega udara!**

Vdirajoča vlaga lahko povzroči električni udar.

- ▶ Za čiščenje aparata ne uporabljajte parnega čistilnika ali visokotlačnega čistilnika.

**POZOR!**

Neprimerna čistila poškodujejo površine aparata.

- ▶ Ne uporabljajte agresivnih ali abrazivnih čistil.

- ▶ Ne uporabljajte močnih alkoholnih čistil.
- ▶ Ne uporabljajte trdih čistilnih blazinic ali gobic.
- ▶ Ne uporabljajte posebnih čistil za toplo čiščenje.

Čistilo za pečice v vroči pečici poškoduje emajl.

- ▶ Čistila za pečice nikoli ne uporabite v topli pečici.
- ▶ Pred naslednjim segrevanjem odstranite vse ostanke iz notranjosti pečice in z vrat aparata.

Če mešate različna čistila, lahko med njimi nastane kemična reakcija.

- ▶ Čistil ne mešajte.

- ▶ Ostanke čistil popolnoma odstranite.

Sol, ki se nahaja v novih gobastih krpah, lahko poškoduje površine.

- ▶ Nove gobaste krpe pred uporabo temeljito izperite.

## Primerna čistila

Za čiščenje različnih površin aparata uporabljajte le primerna čistilna sredstva.

Upoštevajte navodila za čiščenje aparata.  
→ "Čiščenje aparata", Stran 25

## Sprednja plošča aparata

Površina	Primerna čistilna sredstva	Opombe
Nerjaveče jeklo	<ul style="list-style-type: none"> <li>▪ Vroča milnica</li> <li>▪ Posebna sredstva za nego nerjavečega jekla za tople površine</li> </ul>	Da preprečite korozijo, s površin iz nerjavečega jekla takoj odstranite madeže vodnega kamna, maščobe, škroba in beljakovin. Na tanko nanesite čistilo za nerjaveče jeklo.
Plastika ali lakirane površine	<ul style="list-style-type: none"> <li>▪ Vroča milnica</li> </ul>	Ne uporabljajte čistila za steklo ali strgala za steklo. Da preprečite madeže, ki jih ni več mogoče odstraniti, takoj obrišite sredstvo za odstranjevanje vodnega kamna, ki pride v stik s površinami.
Steklo	<ul style="list-style-type: none"> <li>▪ Vroča milnica</li> </ul>	Ne uporabljajte čistila za steklo ali strgala za steklo.

## Vrata aparata

Območje	Primerna čistilna sredstva	Opombe
Stekla vrat	<ul style="list-style-type: none"> <li>▪ Vroča milnica</li> <li>▪ Čistilo za pečice</li> </ul>	Ne uporabljajte čistila za steklo ali gobice iz jeklene volne. <b>Nasvet:</b> Odstranite stekla vrat, da jih temeljito očistite. → "Vrata aparata", Stran 26
Pokrov vrat	<ul style="list-style-type: none"> <li>▪ Iz nerjavečega jekla: Čistilo za nerjaveče jeklo</li> <li>▪ Iz plastike: Vroča milnica</li> </ul>	Ne uporabljajte čistila ali strgala za steklo. Ne uporabljajte negovalnih sredstev za nerjaveče jeklo. <b>Nasvet:</b> Odstranite pokrov vrat, da ga temeljito očistite. → "Vrata aparata", Stran 26
Notranji okvir vrat iz nerjavečega jekla	<ul style="list-style-type: none"> <li>▪ Čistilo za nerjaveče jeklo</li> </ul>	Obarvanja lahko odstranite s čistilom za nerjaveče jeklo. Ne uporabljajte izdelkov za nego nerjavečega jekla.
Ročaj vrat	<ul style="list-style-type: none"> <li>▪ Vroča milnica</li> </ul>	Da preprečite madeže, ki jih ni več mogoče odstraniti, takoj obrišite sredstvo za odstranjevanje vodnega kamna, ki pride v stik s površinami.
Tesnilo vrat	<ul style="list-style-type: none"> <li>▪ Vroča milnica</li> </ul>	Ne odstranite in ne drgnite.

## Notranjost pečice

Območje	Primerna čistilna sredstva	Opombe
Emajlirane površine	<ul style="list-style-type: none"> <li>▪ Vroča milnica</li> <li>▪ Voda s kisom</li> <li>▪ Čistilo za pečice</li> </ul>	Trdovratno umazanijo namočite in uporabite ščetko ali gobico iz jeklene volne. Po čiščenju pustite vrata aparata odprta, da se pečica posuši. <b>Opombe</b> <ul style="list-style-type: none"> <li>▪ Emajl se pri zelo visoki temperaturi zapeče, zato se barva nekoliko spremeni. Ne vpliva na delovanje aparata.</li> <li>▪ Robov tankih pekačev ni mogoče v celoti emajlirati in lahko ostanejo surovi. To ne vpliva na protikorozijsko zaščito.</li> <li>▪ Zaradi ostankov živil na emajliranih površinah nastane bela obloga. Obloga ne škoduje zdravju. Ne vpliva na delovanje aparata. Oblogo lahko odstranite s citronsko kislino.</li> </ul>
Samočistilne površine		Upoštevajte navodila za samočistilne površine. → "Regeneracija samočistilnih površin v notranjosti pečice", Stran 25



Območje	Primerna čistilna sredstva	Opombe
Rešetke	<ul style="list-style-type: none"> <li>▪ Vročna milnica</li> </ul>	Trdovratno umazanijo namočite in uporabite ščetko ali gobico iz jelkne volne. <b>Opomba:</b> Odstranite ogrodje, da ga temeljito očistite. → "Ogrodje", Stran 27
Pribor	<ul style="list-style-type: none"> <li>▪ Vročna milnica</li> <li>▪ Čistilo za pečice</li> </ul>	Trdovratno umazanijo namočite in uporabite ščetko ali gobico iz jelkne volne. Emajlirani pribor je primeren za pomivanje v pomivalnem stroju.

## 18.2 Čiščenje aparata

Da preprečite poškodbe aparata, ga čistite le tako, kot je navedeno, in s primernimi čistili.

### **⚠ OPOZORILO – Nevarnost opeklin!**

Aparat in njegovi dostopni deli se med uporabo segrejejo.

- ▶ Pazite, da se ne dotaknete grelnikov.
- ▶ Otroci, mlajši od 8 let, naj se ne približujejo aparatu.

### **⚠ OPOZORILO – Nevarnost požara!**

Ostanki hrane, masti in sokov od pečenja se lahko vnamejo.

- ▶ Pred uporabo odstranite grobo umazanijo iz notranjosti pečice, z grelnih elementov in s pribora.

**Zahteva:** Upoštevajte napotke glede čistil.

→ "Čistila", Stran 23

1. Aparat očistite z vročo milnico in krpo za pomivanje.
  - Za nekatere površine lahko uporabite alternativna čistila.
  - "Primerna čistila", Stran 24
2. Osušite z mehko krpo.

### **Regeneracija samočistilnih površin v notranjosti pečice**

Zadnja stena v notranjosti pečice je samočistilna. Samočistilne površine so prevlečene s porozno, mat keramiko in so na površju grobe. Ko aparat deluje, samočistilne površine prestrezajo maščobne kapljice, ki nastajajo med peko, pečenjem ali peko na žaru, in jih razgrajujejo. Če se samočistilne površine med delovanjem ne čistijo več dovolj, namensko segrejte pečico.

### **POZOR!**

Če samočistilnih površin ne čistite redno, se površine lahko poškodujejo.

- ▶ Če so na samočistilnih površinah vidni temni madeži, segrejte notranjost pečice.
- ▶ Ne uporabljajte čistila za pečice ali grobih čistilnih pripomočkov. Če čistilo za pečice nenamerno pride v stik s samočistilnimi površinami, ga takoj odstranite z vodo in gobasto krpo. Ne drgnite.

1. Odstranite pribor in posodo iz notranjosti pečice.
2. Ogrodje snemite in ga vzemite iz pečice.  
→ "Ogrodje", Stran 27
3. Grobo umazanijo odstranite z milnico in mehko krpo:
  - z gladkih emajliranih površin
  - z notranje strani vrat aparata
  - s steklenega pokrova žarnice v pečici
 Tako preprečite nastanek madežev, ki jih ni mogoče odstraniti.
4. Vzemite predmete iz pečice. Notranjost pečice mora biti prazna.
5. Nastavite način gretja 4D-vroč zrak.
6. Nastavite najvišjo temperaturo.
7. Vključite delovanje.
8. Po 1 uri izklopite aparat.
9. Ko se aparat povsem ohladi, notranjost pečice po potrebi obrišite z vlažno krpo.
 

**Opomba:** Na samočistilnih površinah lahko nastanejo madeži. Ostanki sladkorja in beljakovin v živilih se ne razgradijo in se primejo na površine. Rdečkasti madeži so ostanki slanosti živil in to niso madeži od rje. Madeži ne škodujejo zdravju. Madeži ne zmanjšujejo funkcije čiščenja samočistilnih površin.
10. Namestite ogrodje.  
→ "Ogrodje", Stran 27

## 19 Pomoč pri čiščenju

Pomoč pri čiščenju  je hitra alternativa za občasno čiščenje notranjosti pečice. Funkcija pomoči pri čiščenju zmehča umazanijo z izparevanjem milnice. Nato umazanijo lažje odstranite.

### 19.1 Nastavitev pomoči pri čiščenju



#### **⚠ OPOZORILO – Nevarnost oparin!**

Zaradi vode v vroči notranjosti pečice lahko nastane vroča vodna para.

- ▶ Nikoli ne nalivajte vode v vročo notranjost pečice.

**Opomba:** Luč v pečici med funkcijo pomoči pri čiščenju ne sveti.

**Zahteva:** Notranjost pečice je popolnoma hladna.

1. Pribor vzemite iz pečice.
2. **POZOR!**  
Destilirana voda v notranjosti pečice povzroči korozijo.
  - ▶ Ne uporabljajte destilirane vode.
 0,4 l vode dodajte kapljico pomivalnega sredstva in mešanico zlijte na sredino dna pečice.
3. V meniju pritisnite "Čiščenje".
4. Pritisnite  "Pomoč pri čiščenju". Trajanja ni mogoče spremeniti.
5. Pritisnite .
- ✓ Na zaslonu se prikaže obvestilo o potrebnih pripravah za funkcijo pomoči pri čiščenju.

6. Potrdite obvestilo.
- ✓ Funkcija pomoči pri čiščenju se zažene in trajanje se odšteva.
- ✓ Ko je funkcija pomoči pri čiščenju zaključena, se oglasi zvočni signal. Na zaslonu se prikaže obvestilo, da je delovanje končano.
7. Z  izklopite aparat.
8. → "Čiščenje pečice po uporabi funkcije pomoči pri čiščenju", Stran 26.

## 19.2 Čiščenje pečice po uporabi funkcije pomoči pri čiščenju

### POZOR!

Če je v notranjosti pečice dalj časa vlaga, lahko nastane korozija.

- ▶ Po uporabi funkcije pomoči pri čiščenju obrišite notranjost pečice in počakajte, da se popolnoma posuši.

1. Počakajte, da se aparat ohladi.
2. Ostanek vode v notranjosti pečice pobrišite z vpojno gobasto krpo.
3. Gladke emajlirane površine v notranjosti pečice očistite s krpo za pomivanje ali z mehko ščetko. Trdovratne ostanke odstranite z gobico iz jeklene volne.
4. Robove iz vodnega kamna odstranite s krpo, namočeno v kis, in izperite s čisto vodo.
5. Notranjost pečice osušite z mehko krpo.
6. Da se notranjost pečice popolnoma posuši, vrata pečice pribl. 1 uro pustite odprta ali uporabite funkcijo sušenja.  
→ "Nastavitev sušenja", Stran 26

## 20 Sušenje

Po delovanju samo z mikrovalovi in po uporabi funkcije za pomoč pri čiščenju obrišite notranjost pečice, da v njej ne bi ostala vlaga.

### POZOR!

- Če je med delovanjem aparata pri temperaturi nad 120 °C na dnu pečice voda, se emajl poškoduje.
- ▶ Če je na dnu pečice voda, ne zaženite delovanja.
  - ▶ Pred delovanjem obrišite vodo z dna pečice.

### 20.1 Sušenje notranjosti pečice



Lahko počakate, da se notranjost pečice posuši, ali uporabite funkcijo sušenja.

1. Počakajte, da se aparat ohladi.
2. Odstranite umazanijo iz notranjosti pečice.
3. Pobrišite vodo v notranjosti pečice.
4. Osušite notranjost pečice.
  - Da se notranjost pečice posuši, vrata pečice 1 uro pustite odprta.

- Da uporabite funkcijo sušenja, nastavite "Funkcija sušenja".  
→ "Nastavitev sušenja", Stran 26

### Nastavitev sušenja

**Zahteva:** → "Sušenje notranjosti pečice", Stran 26

1. V meniju pritisnite "Čiščenje".
2. Pritisnite  "Funkcija sušenja".  
Trajanja ni mogoče spremeniti.
3. Pritisnite .  
✓ Na zaslonu se prikaže obvestilo o potrebnih predpripravah za sušenje.
4. Potrdite obvestilo.  
✓ Sušenje se zažene in trajanje se odšteva.  
✓ Ko je sušenje končano, se oglasi zvočni signal. Na zaslonu se prikaže obvestilo, da je delovanje končano.
5. Z  izklopite aparat.
6. Da popolnoma osušite notranjost pečice, vrata pečice 1 do 2 minuti pustite odprta.

## 21 Vrata aparata

Da temeljito očistite vrata aparata, lahko vrata aparata razstavite.

### 21.1 Demontaža pokrova vrat

Vložek iz nerjavečega jekla v pokrovu vrat se lahko obarva. Odstranite pokrov vrat, da očistite vrata in vložke iz nerjavečega jekla ali da odstranite stekla vrat.

1. Nekoliko odprite vrata aparata.
2. Pritisnite na pokrov vrat na levi in desni strani ①.

3. Odstranite pokrov vrat ② in previdno zaprite vrata aparata.

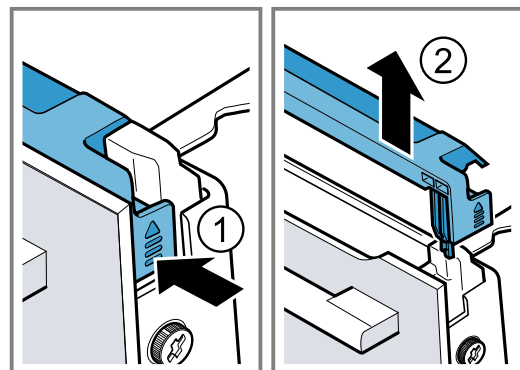

## 21.2 Odstranjevanje stekel vrat

### **⚠ OPOZORILO – Nevarnost poškodb!**

Opraskano steklo na vratih aparata lahko poči.

- ▶ Za čiščenje stekla na vratih pečice ne uporabljajte grobih abrazivnih čistil ali ostrih kovinskih strgal, ker se površina lahko opraska.

Tečaji vrat aparata se pri odpiranju in zapiranju premikajo, zato se lahko priščipnete.

- ▶ Ne dotikajte se predela s tečaji.

Sestavni deli v vratih aparata imajo lahko ostre robove.

- ▶ Nosite zaščitne rokavice.

**Zahteva:** Pokrov vrat je odstranjen.

→ "Demontaža pokrova vrat", Stran 26

1. Odvijte vijaka na levi in desni strani vrat aparata ① in ju odstranite.
2. Med vrata aparata priprite večkrat prepognjeno kuhinjsko krpo.
3. Zaprite vrata aparata.
4. Sprednje steklo izvalcite navzgor ②.

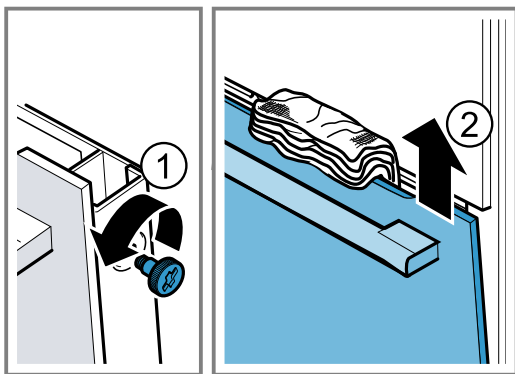

5. Sprednje steklo z ročajem, obrnjenim navzdol, položite na ravno površino.

### **⚠ OPOZORILO – Nevarnost resne ogroženosti zdravja!**

Ko odvijete vijake, varnost aparata ni več zagotovljena. Mikrovalovna energija lahko uhaja.

- ▶ Vijakov nikdar ne odvijajte.

Nikoli ne odvijte 4 črnih vijakov na ogrodju.

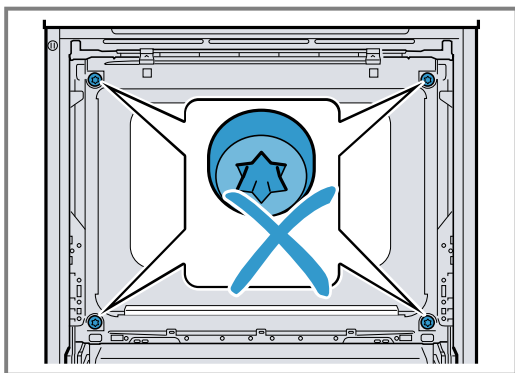

## 21.3 Montaža stekel vrat

### **⚠ OPOZORILO – Nevarnost poškodb!**

Tečaji vrat aparata se pri odpiranju in zapiranju premikajo, zato se lahko priščipnete.

- ▶ Ne dotikajte se predela s tečaji.

Sestavni deli v vratih aparata imajo lahko ostre robove.

- ▶ Nosite zaščitne rokavice.

1. Sprednje steklo spodaj namestite v levo in desno držalo a ①.
2. Sprednje steklo potisnite k aparatu, da bosta leva in desna kljuka b nasproti ležišča b ②.

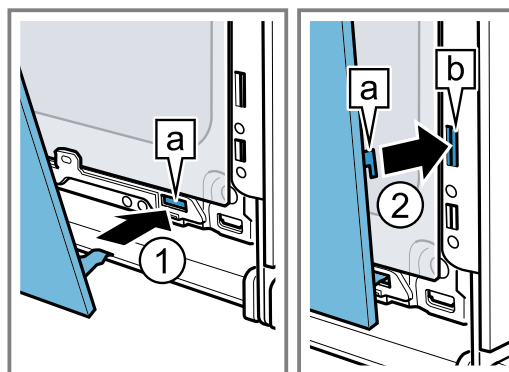

3. Sprednje steklo spodaj pritisnite ①, da se slišno zaskoči.
4. Nekoliko odprite vrata aparata in odstranite kuhinjsko krpo.
5. Privijte vijaka na levi in desni strani vrat aparata.
6. Namestite pokrov vrat in ga pritisnite ②, da se slišno zaskoči.

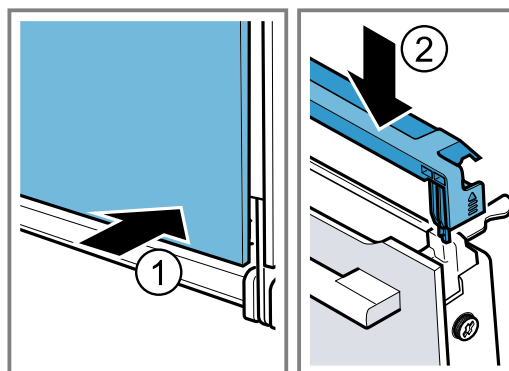

7. Zaprite vrata aparata.

**Opomba:** Pečico uporabite šele, ko so stekla vrat pravilno nameščena.

## 22 Ogrodje

Za temeljito čiščenje ogrodja in notranjosti pečice ali za menjavo lahko ogrodje odstranite.

## 22.1 Odstranjevanje ogrodja

### **⚠ OPOZORILO – Nevarnost opeklin!**

Ogrodje se močno segreje

- ▶ Nikoli se ne dotikajte vročega ogrodja.
- ▶ Vedno počakajte, da se aparat ohladi.
- ▶ Otrokom ne dovolite v bližino.

1. Ogrodje spredaj privzdignite ① in ga odstranite ②.
2. Celotno ogrodje zasukajte navzven ③ in ga zadaj snemite ④.

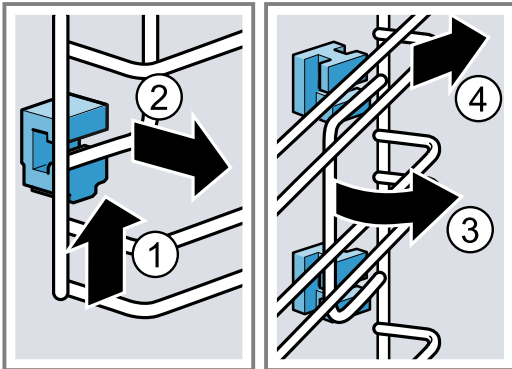

3. Očistite ogrodje.

## 22.2 Namestitev držal

Ko ogrodje odstranite, lahko držala padejo ven.

### **Opomba:**

Prednji držali sta drugačni od zadnjih.

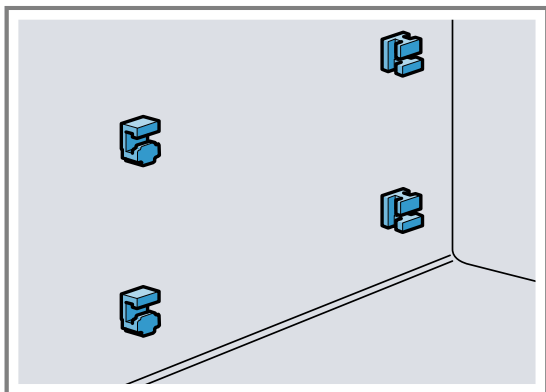

1. Prednji držali s kljuko navzgor vstavite v okroglo luknjo in ju postavite nekoliko postrani ①.

2. Prednji držali spodaj vstavite in ju poravnajte ②.

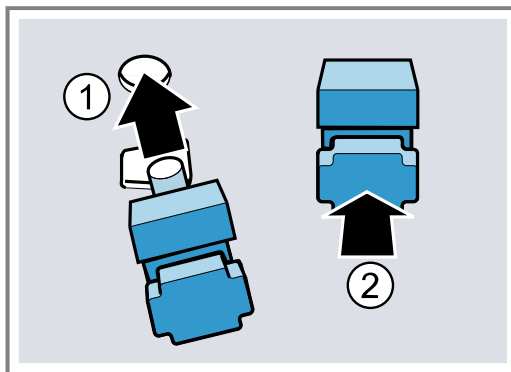

3. Zadnji držali s kljuko vstavite v zgornjo luknjo ① in ju potisnite v spodnjo luknjo ②.

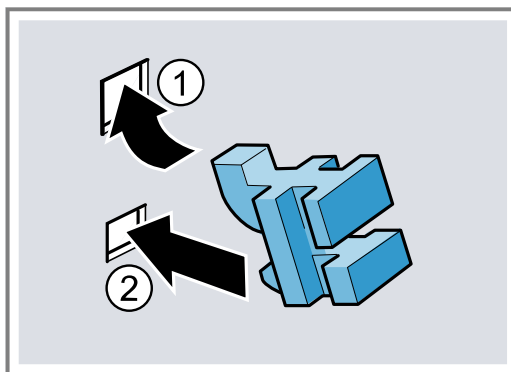

## 22.3 Namestitev ogrodja

1. Ogrodje zadaj zgoraj in spodaj postavite poševno in ga vstavite v držala ①.
2. Ogrodje povlecite naprej ②.
3. Ogrodje spredaj namestite ③ in ga potisnite navzdol ④.

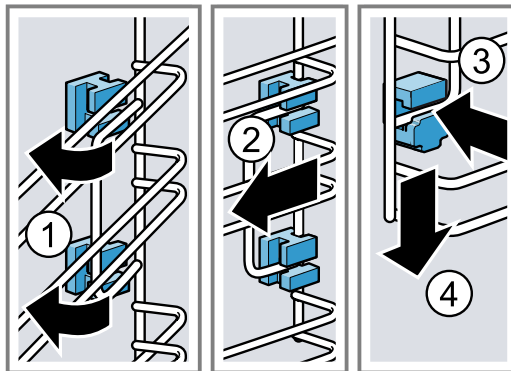

## 23 Odpravljanje motenj

Manjše motnje na aparatu lahko odpravite sami. Preverite informacije za odpravljanje motenj, preden se obrnete na pooblaščen servis. Tako se izognete nepotrebni stroškom.

### **⚠ OPOZORILO – Nevarnost poškodb!**

Nestrokovna popravila so nevarna.

- ▶ Popravila stroja sme izvajati le izšolano strokovno osebje.
- ▶ Če je stroj pokvarjen, pokličite storitveni servis za stranke.  
→ "Servisna služba", Stran 30



**⚠ OPOZORILO – Nevarnost električnega udara!**

Nestrokovna popravila so nevarna.

- ▶ Popravila aparata sme izvajati samo izšolano strokovno osebje.
- ▶ Za popravilo aparata je dovoljeno uporabljati samo originalne nadomestne dele.
- ▶ Če se omrežni priključni vodnik aparata poškoduje, ga mora zamenjati proizvajalec ali njegova servisna služba ali podobna kvalificirana oseba, da se izognete nevarnostim.

**23.1 Motnje delovanja**

<b>Napaka</b>	<b>Vzrok in odprava napak</b>
Aparat ne deluje.	<p>Varovalka v omarici z varovalkami je pregorela.</p> <ul style="list-style-type: none"> <li>▶ Preverite varovalko v omarici z varovalkami.</li> </ul> <hr/> <p>Prišlo je do izpada napajanja.</p> <ul style="list-style-type: none"> <li>▶ Preverite, ali osvetlitev prostora ali drugi aparati v prostoru delujejo.</li> </ul> <hr/> <p>Napaka v elektroniki</p> <ol style="list-style-type: none"> <li>1. Aparat za najmanj 30 sekund izključite iz električnega omrežja, tako da izklopite varovalko.</li> <li>2. Osnovne nastavitve ponastavite na tovarniške nastavitve. → "Osnovne nastavitve", Stran 20</li> </ol>
Na zaslonu se prikaže „Slovenščina“.	<p>Prišlo je do izpada napajanja.</p> <ul style="list-style-type: none"> <li>▶ Izvedite nastavitve za prvo uporabo aparata. → "Prva uporaba", Stran 12</li> </ul>
Delovanje se ne zažene ali se prekine.	<p>Možni so različni vzroki.</p> <ul style="list-style-type: none"> <li>▶ Preverite obvestila, ki se prikažejo na zaslonu. → "Prikaz informacij", Stran 14</li> </ul> <hr/> <p>Motnja v delovanju</p> <ul style="list-style-type: none"> <li>▶ Pokličite → "Servisna služba", Stran 30.</li> </ul>
Aparat se ne segreva.	<p>Demonstracijski način je vklopljen.</p> <ol style="list-style-type: none"> <li>1. Za kratek čas izključite aparat iz električnega omrežja, tako da izklopite varovalko v električni omarici in jo znova vklopite.</li> <li>2. V roku pribl. 5 minut v osnovnih nastavitvah izklopite demonstracijski način. → "Sprememba osnovnih nastavitvev", Stran 21</li> </ol> <hr/> <p>Prišlo je do izpada napajanja.</p> <ul style="list-style-type: none"> <li>▶ Po izpadu električnega toka enkrat odprite in zaprite vrata aparata.</li> <li>✓ Aparat opravi preizkus delovanja in je pripravljen za uporabo.</li> </ul>
Ura se ne prikaže, ko je aparat izključen.	<p>Osnovna nastavitvev je bila spremenjena.</p> <ul style="list-style-type: none"> <li>▶ Spremenite osnovno nastavitvev prikaza ure. → "Osnovne nastavitve", Stran 20</li> </ul>
Home Connect ne deluje pravilno.	<p>Možni so različni vzroki.</p> <ul style="list-style-type: none"> <li>▶ Pomaknite se na <a href="http://www.home-connect.com">www.home-connect.com</a>.</li> </ul>
Kadar aparat deluje zgolj v načinu mikrovalov, se notranjost aparata segreje.	<p>Funkcija sušenja je vklopljena.</p> <ul style="list-style-type: none"> <li>▶ Osnovno nastavitvev funkcije sušenja pri delovanju zgolj v načinu mikrovalov lahko spremenite. → "Osnovne nastavitve", Stran 20</li> <li>- Upoštevajte informacije o delovanju z mikrovalovi. → "Mikrovalovi", Stran 16</li> </ul>
Osvetlitev notranjosti pečice ne deluje.	<p>Osnovna nastavitvev je bila spremenjena.</p> <ul style="list-style-type: none"> <li>▶ Spremenite osnovno nastavitvev osvetlitve. → "Osnovne nastavitve", Stran 20</li> </ul> <hr/> <p>Žarnica LED je v okvari.</p> <ul style="list-style-type: none"> <li>▶ Pokličite → "Servisna služba", Stran 30.</li> </ul>

Napaka	Vzrok in odprava napak
Doseženo je maksimalno trajanje delovanja.	Za preprečitev nehotenega neprekinjenega delovanja se aparat po več urah samodejno preneha segreti, če ne spremenite nastavitve. Na zaslonu se prikaže opozorilo. Kdaj je doseženo maksimalno trajanje delovanja, je odvisno od nastavitve za posamezni način delovanja. <ol style="list-style-type: none"> <li>Za nadaljevanje delovanja aparat najprej izklopite z  in ga ponovno vklopite. Ponovno nastavite in vklopite delovanje.</li> <li>Če aparata ne uporabljate, ga izklopite z .</li> </ol> <b>Nasvet:</b> Da se aparat ne bi nenamerno izklopil, nastavite trajanje. → "Časovne funkcije", Stran 14
Koda napake, sestavljena iz črk in števil, se prikaže na zaslonu, npr. E0111.	Elektronika je zaznala napako. <ol style="list-style-type: none"> <li>Izključite aparat in ga ponovno vključite.               <ul style="list-style-type: none"> <li>✓ Če je bila motnja trenutna, bo sporočilo izginilo.</li> </ul> </li> <li>Če se sporočilo ponovno prikaže, pokličite servisno službo. Natančno navedite sporočilo napake. → "Servisna služba", Stran 30</li> </ol>
Rezultat priprave ni zadovoljiv.	Nastavitve so bile neprimerne. Nastavitvene vrednosti, npr. temperatura ali trajanje, so odvisne od recepta, količine in živil. <ul style="list-style-type: none"> <li>► Prihodnjič nastavite nižje ali višje vrednosti.</li> </ul> <b>Nasvet:</b> Veliko dodatnih podatkov o pripravi in primernih nastavitvenih vrednostih lahko najdete v aplikaciji Home Connect ali na naši domači strani <a href="http://www.bosch-home.com">www.bosch-home.com</a> .

## 24 Odstranjevanje

### 24.1 Odstranitev starega aparata v odpad

Okolju prijazna odstranitev v odpad omogoča ponovno uporabo dragocenih surovin.

- Izvlomite vtič iz omrežnega priključnega vodnika.
- Prerežite omrežni priključni vodnik.
- Aparat odstranite na okolju prijazen način. Informacije o aktualnih možnostih odstranitve v odpad dobite pri strokovnem prodajalcu kot tudi na občinski ali mestni upravi.



Ta naprava je označena v skladu z evropsko smernico o odpadni električni in elektronski opre (waste electrical and electronic equipment - WEEE).

V okviru smernice sta določena prevzem in recikliranje starih naprav, ki veljata v celotni Evropski uniji.

## 25 Servisna služba

Podrobne informacije o garancijskem roku in pogojih v vaši državi dobite na našem pooblaščenem servisu, pri vašem trgovcu ali na naši spletni strani.

Ko pokličete pooblaščen servis, potrebujete številko izdelka (E-Nr.), proizvodno številko (FD) in števno številko (Z-Nr.) aparata.

Kontaktne podatke servisne službe najdete v priloženem seznamu servisov ali na naši spletni strani.

Ta proizvod vsebuje vire svetlobe razreda energetske učinkovitosti G. Viri svetlobe so na voljo kot nadomestni del, ki ga sme zamenjati le za to izšolano strokovno osebje.

### 25.1 Številka izdelka (E-Nr.), proizvodna številka (FD) in števna številka (Z-Nr.)

Številko izdelka (E-Nr.), proizvodno številko (FD) in števno številko (Z-Nr.) najdete na tipski tablici aparata. Tipsko ploščico s številkami najdete, če odprete vrata aparata.

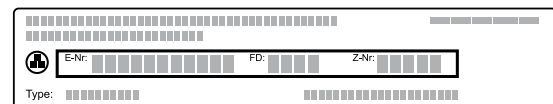

Da boste svoje podatke o aparatu in telefonsko številko servisne službe hitro našli, si jih zapišite.

Informacije o aparatu se lahko prikažejo tudi v osnovnih nastavitvah.

→ "Osnovne nastavitve", Stran 20

## 26 Informacije o brezplačni programski opremi in opremi Open Source

Ta izdelek vsebuje sestavne dele, katere so imetniki avtorskih pravic licencirali kot brezplačno programsko opremo ali programsko opremo Open Source. Ustrezne informacije o licenci so shranjene na aparatu. Dostop do ustreznih informacij o licenci je možen tudi prek aplikacije Home Connect: »Profil -> Pravni napotki -> Informacije o licenci«. <sup>1</sup> Informacije o licenci lahko prenesete s spletne strani blagovne znamke. (Na spletni strani iščite svoj model aparata in druge dokumente.) Alternativno lahko ustrezne informacije pridobite prek [ossrequest@bshg.com](mailto:ossrequest@bshg.com) ali BSH Hausgeräte GmbH, Carl-Wery-Str. 34, D-81739 München.

Na zahtevo vam bodo posredovali izvorno kodo. Svojo zahtevo pošljite na [ossrequest@bshg.com](mailto:ossrequest@bshg.com) ali BSH Hausgeräte GmbH, Carl-Wery-Str. 34, D-81739 München.

Zadeva: „OSSREQUEST“

Zaračunani vam bodo stroški za obdelavo vaše zahteve. Ta ponudba velja tri leta od datuma nakupa oz. vsaj v časovnem obdobju, v katerem nudimo podporo in nadomestne dele za ustrezní aparat.

## 27 Izjava o skladnosti

S tem podjetje BSH Hausgeräte GmbH izjavlja, da je aparat s funkcijo Home Connect skladen s temeljnimi zahtevami in ostalimi zadevnimi določili direktive 2014/53/EU.

Podrobno izjavo o skladnosti RED najdete na spletnem naslovu [www.bosch-home.com](http://www.bosch-home.com) na strani vašega aparata med dodatnimi dokumenti.



Pas 2,4 GHz (2400–2483,5 MHz): maks. 100 mW  
Pas 5 GHz (5150–5350 MHz + 5470–5725 MHz): maks. 200 mW

	BE	BG	CZ	DK	DE	EE	IE	EL	ES
	FR	HR	IT	CY	LI	LV	LT	LU	HU
	MT	NL	AT	PL	PT	RO	SI	SK	FI
	SE	NO	CH	TR	IS	UK (NI)			

WLAN 5 GHz (Wi-Fi): samo za uporabo v zaprtih prostorih.

AL	BA	MD	ME	MK	RS	UK	UA
----	----	----	----	----	----	----	----

WLAN 5 GHz (Wi-Fi): samo za uporabo v zaprtih prostorih.

## 28 Tako vam bo uspelo

Tu boste našli ustrezne nastavitve ter najboljši pribor in posodo za različne jedi. Priporočila smo prilagodili prav za vaš aparat.

**Nasvet:** Veliko dodatnih podatkov o pripravi in primerenih nastavitvenih vrednostih lahko najdete v aplikaciji Home Connect ali na naši domači strani [www.bosch-home.com](http://www.bosch-home.com).

### 28.1 Splošni napotki za pripravo

Upoštevajte naslednje informacije za pripravo vseh jedi.

- Temperatura in trajanje sta odvisna od količine in recepta. Zato so navedena nastavitvena območja. Najprej poskusite z nižjimi vrednostmi.
- Nastavitvene vrednosti veljajo za vstavljanje jedi v hladno pečico. Če želite vseeno predgreti pečico, pribor vstavite v pečico šele, ko se ta segreje.

- Iz notranjosti pečice odstranite pribor, ki ga ne uporabljate.

#### POZOR!

Kisla živila lahko poškodujejo rešetko

- ▶ Kislih živil, npr. sadja ali mesa za žar, začinenega s kisló marinado, ne polagajte neposredno na rešetko.

#### Opozorilo za osebe, alergične na nikelj

V redkih primerih lahko nikelj v sledih prehaja v živila. Primeren pribor lahko kupite pri servisni službi, v specializiranih trgovinah in prek spleta.

→ "Dodatni pribor", Stran 12

#### Nasvet

Pri nekaterih jedeh lahko uporabite funkcijo zračenja "Crisp Finish". Funkcija zračenja "Crisp Finish" močneje odvaja vlago iz notranjosti pečice. Ta način priprave priporočamo za živila z veliko vlage, npr.

<sup>1</sup> Odvisno od opreme aparata

**sl** Tako vam bo uspelo

- za pripravo na več ravneh
- za pecivo s sočno oblogo
- za pecivo iz beljakov
- če želite bolj hrustljivo jed

Priporočamo, da pri pripravi bolj hrustljivih jedi to funkcijo vklopite v drugi polovici časa priprave.

→ "Funkcija zračenja 'Crisp Finish'", Stran 18

## 28.2 Napotki za peko

- Za peko kolačev, peciva ali kruha so najprimernejši temni kovinski modeli.
- Za narastke in gratinirane jedi uporabite široko, plitvo posodo. V ozki, visoki posodi traja priprava jedi dlje, jedi pa na zgornji strani postanejo temnejše.
- Če narastke pripravljate neposredno v univerzalnem pekaču, ga vstavite na raven 1.
- Nastavitvene vrednosti za kruh veljajo tako za testo na pekaču kakor za testo v globokem štirikotnem modelu.
- Priporočene nastavitve za peko v kombinaciji z mikrovalovi veljajo za kovinske modele.

### POZOR!

Ko je v vroči notranjosti pečice voda, nastane vodna para. Sprememba temperature lahko povzroči poškodbe.

- ▶ Nikoli ne nalivajte vode v vročo notranjost pečice.
- ▶ Na dno notranjosti pečice nikoli ne postavljajte posode z vodo.

### Višine za vstavljanje pribora

Najboljši rezultat dosežete, če uporabite naslednje višine vstavljanja.

Če pečete na eni ravni, uporabite višino vstavljanja 1.

Peka na 2 ravneh	Višina
Univerzalni pekač	3
Plitvi pekač	1
Dve rešetki z modeli	3
	1

Uporabite način gretja 4D-vroč zrak.

### Opombe

- Peciva, ki ste jih na pekačih ali v modelih vstavili istočasno, mogoče ne bodo pripravljena ob istem času.
- Priprava v kombinaciji s funkcijo mikrovalovne pečice je mogoča le na eni ravni.

## 28.3 Napotki za pripravo za pečenje, dušenje in peko na žaru

- Vrednosti v priporočenih nastavitvah veljajo za živila iz hladilnika in za nenadevano perutnino, pripravljeno za peko.
- Perutnino položite na posodo s prsno stranjo ali s stranjo s kožo navzdol.
- Pečenko, meso za peko na žaru ali celo ribo obrnite po pribl. 1/2 do 2/3 navedenega časa.

### Pečenje na rešetki

Na rešetki se jed z vseh strani posebno hrustljivo za-peče. Pečete lahko na primer veliko perutnino ali več kosov hkrati.

- Pecite podobno težke in podobno debele kose. Kosi za peko na žaru enakomerno porjavijo in ostanejo sočni.
- Živila položite neposredno na rešetko.
- Da prestrežete tekočino, ki kaplja z jedi, na eno raven pod rešetko vstavite univerzalni pekač.
- Glede na velikost in vrsto jedi v univerzalni pekač nalijte do 1/2 litra vode.  
Iz prestreženega soka lahko naredite omako. Na ta način nastane tudi manj dima, notranjost pečice pa se manj umaže.

### Pečenje v posodi

Pri uporabi pokrite posode ostane notranjost pečice čistejša.

### Splošne informacije o pečenju v posodi

- Uporabljajte posodo, odporno na vročino in primerno za uporabo v pečici.
- Posodo postavite na rešetko.
- Najprimernejša je steklena posoda.
- Upoštevajte navodila proizvajalca posode za pečenje.

### Pečenje v odkriti posodi

- Uporabite visok pekač.
- Če nimate ustrezne posode, lahko uporabite univerzalni pekač.

### Pečenje v pokriti posodi

- Uporabite ustrezno pokrovko, ki se dobro prilega posodi.
- Ko pečete meso, mora biti med žvilom in pokrovom najmanj 3 cm prostora. Meso lahko nabrekne.

### ⚠ OPOZORILO – Nevarnost oparin!

Pri odpiranju posode po pripravi lahko iz nje uhaja zelo vroča para. Para je glede na temperaturo lahko nevidna.

- ▶ Pokrovko privzdignite tako, da vroča para uhaja stran od telesa.
- ▶ Otrokom ne dovolite v bližino.

### Peka na žaru

Na žaru pecite jedi, ki morajo biti hrustljave.

Žar z ventilatorjem je kot nalašč za pripravo cele perutnine in rib ter mesa, npr. pečenke s skorjo.

- Na žaru pecite podobno težke in podobno debele kose. Kosi za peko na žaru enakomerno porjavijo in ostanejo sočni.
- Kose za peko na žaru položite neposredno na rešetko.
- Da prestrežete tekočino, ki kaplja z jedi, pod rešetko vstavite univerzalni pekač, ki naj bo najmanj eno raven nižje.

### Opombe

- Žar se izmenično vklaplja in izklaplja. To je običajno. Interval je odvisen od nastavljenega stopnje žara.
- Pri peki na žaru lahko nastane dim.

## 28.4 Priprava s funkcijo mikrovalovne pečice

Če jedi pripravljate z mikrovalovi, lahko čas priprave znatno skrajšate.



**Splošno**

- Čas priprave s funkcijo mikrovalovne pečice je odvisen od skupne teže živil. Če želite pripraviti količino, drugačno od navedene, načelno velja: **za dvojno količino je potreben skoraj dvakratni čas priprave.**
- Jedi oddajajo toploto v posodo. Posoda lahko postane zelo vroča.
- V glavnem delu navodil za uporabo boste našli informacije o tem, kako nastavite mikrovalove in dodajanje mikrovalov.  
→ "Mikrovalovi", Stran 16

**Nasvet**

Več načinov priprave z mikrovalovi najdete tu:

- → "Odtaljevanje", Stran 38
- → "Segrevanje z mikrovalovi", Stran 38

**Kuhanje ali dušenje s funkcijo mikrovalovne pečice**

- Uporabljajte pokrito posodo, primerno za mikrovalovno pečico. Posodo lahko pokrijete tudi s krožnikom ali posebno folijo za mikrovalovno pečico.
- Za pripravo izdelkov iz žitaric, npr. riž, uporabite visoko posodo s pokrovko. Žito se pri pripravi močno peni. Dodajte tekočino v skladu s podatki v priporočenih nastavitvah.

- Živila operite in jih ne osušite. Jedem dodajte 1-3 jedilne žlice vode ali limoninega soka.
- Jedi plosko razporedite po posodi. Ploske jedi so pripravljene prej kot visoke.
- Sol in začimbe odmerite varčno. Pri pripravi s funkcijo mikrovalovne pečice se lastni okus jedi v veliki meri ohrani.
- Jed med pripravo 2 do 3-krat obrnite ali premešajte.
- Jed naj po pripravi 2-3 minute počiva.

**28.5 Napotki za pripravo pripravljenih jedi**

- Rezultat priprave jedi je zelo močno odvisen od živil. Predhodna porjavlost in neenakomernosti so lahko na živilih prisotne že pred pripravo.
- Ne uporabljajte močno poledenelih globoko zamrznjenih izdelkov. Odstranite led z jedi.
- Gotove jedi vzemite iz embalaže.
- Če gotovo jed pogrevate ali pripravljate v posodi, naj bo ta odporna na vročino.
- Jedi v kosih, kot so žemljice in krompirjevi izdelki, enakomerno in ravno razporedite po priboru. Med posameznimi kosi naj bo dovolj prostora.
- Upoštevajte navodila proizvajalca na embalaži.
- Za čim boljši rezultat priporočamo, da živila ali pripravljene jedi pogrežete pri 600 W. Če je na embalaži navedena večja moč mikrovalov, podaljšajte čas.

**28.6 Izbira jedi**

Priporočene nastavitve za številne jedi, razvrščene po kategorijah jedi.

**Priporočene nastavitve za različne jedi**

Jed	Pribor/posoda	Višina	Način gre-tja	Temperatura v °C/stopnja žara	Moč mikrovalov v W	Trajanje v min.
Kolač iz umešanega testa, preprost	Model za venec ali Globok štirikotni model	1	☉	160-180	90	30-40
Kolač iz umešanega testa, fin	Model za venec ali Globok štirikotni model	1	☐	150-170	-	60-80
Sadna ali skutina torta z dnom iz krhkega testa	Model z odstranljivim robom Ø 26 cm	1	☉	160-170	-	65-85
Sadna ali skutina torta z dnom iz krhkega testa	Model z odstranljivim robom Ø 26 cm	1	☉	<b>1.</b> 160-180 <b>2.</b> 100	<b>1.</b> 180 <b>2.</b> -	<b>1.</b> 30-40 <b>2.</b> 20
Biskvitna torta, 6 jajc	Model z odstranljivim robom Ø 28 cm	1	☉	150-170 <sup>1</sup>	-	30-50
Biskvitna torta, 6 jajc	Model z odstranljivim robom Ø 28 cm	1	☉	150-160	-	50-60
Kolač iz krhkega testa s sočnim nadevom	Univerzalni pekač	1	☐	160-180	-	60-80

<sup>1</sup> Aparat predgrejte.

<sup>2</sup> Jed obrnite po 2/3 skupnega trajanja priprave.

<sup>3</sup> Med pripravo jed 1–2-krat premešajte.

Jed	Pribor/posoda	Višina	Način gre-tja	Temperatura v °C/stopnja žara	Moč mikrova-lov v W	Trajanje v min.
Kolač iz kvašenega testa s sočnim nadevom	Univerzalni pekač	1		180-190	-	30-45
Biskvitna rolada	Plitvi pekač	1		180-190 <sup>1</sup>	-	10-20
Mafini	Pekač za mafine	1		170-190	-	15-30
Drobno pecivo iz kvaše-nega testa	Plitvi pekač	1		160-170	-	30-40
Piškoti	Plitvi pekač	2		140-160	-	15-30
Piškoti, 2 ravni	Univerzalni pekač + Plitvi pekač	3+1		130-150	-	20-35
Kruh, 750 g	Univerzalni pekač ali Globok štirikotni model	1		1. 210-220 2. 180-190 <sup>1</sup>	-	1. 10-15 2. 25-35
Kruh, 1500 g	Univerzalni pekač ali Globok štirikotni model	1		1. 210-220 2. 180-190 <sup>1</sup>	-	1. 10-15 2. 40-50
Kruh, 1500 g	Univerzalni pekač ali Globok štirikotni model	1		200-210	-	35-45
Nekvašen kruh	Univerzalni pekač	1		250-270	-	20-30
Žemljice, sveže	Plitvi pekač	1		180-190	-	25-35
Pica, sveža	Plitvi pekač	1		200-220	-	20-30
Pica, sveža, 2 ravni	Univerzalni pekač + Plitvi pekač	3+1		180-190	-	35-45
Pica, sveža, tanko testo, v modelu za pico	Pekač za pico	1		210-230	-	20-30
Burek	Univerzalni pekač	1		180-190	-	35-45
Kiš	Model za kiš s temnim premazom	1		190-210	-	30-45
Alzaška plamenjača	Univerzalni pekač	1		260-270 <sup>1</sup>	-	10-20
Narastek, pikanten, kuhane sestavine	Model za narastke	1		200-220	-	35-55
Narastek, pikanten, kuhane sestavine	Model za narastke	1		140-160	360	20-30
Lazanja, zamrznjena, 350–450 g, debelina 3 cm	Odkrita posoda	1		200-210	180	20-25
Lazanja, zamrznjena, 600–1000 g, debelina 4–5 cm	Odkrita posoda	1		200-210	180	35-45
Gratiniran krompir, surove sestavine, višina 4 cm	Model za narastke	1		170-180	-	50-65
Gratiniran krompir, surove sestavine, višina 4 cm	Model za narastke	1		170-190	360	20-25
Piščanec, 1,3 kg, nena-devan	Rešetka	1		200-220	-	60-70
Piščanec, 1,3 kg, nena-devan	Pokrita posoda	1		230-250	360	25-35

<sup>1</sup> Aparat predgrejte.

<sup>2</sup> Jed obrnite po 2/3 skupnega trajanja priprave.

<sup>3</sup> Med pripravo jed 1–2-krat premešajte.

Jed	Pribor/posoda	Višina	Način gre-tja	Temperatura v °C/stopnja žara	Moč mikrova-lov v W	Trajanje v min.
Manjši kosi piščanca, po 250 g	Rešetka	2		220-230	-	30-35
Manjši kosi piščanca, po 250 g	Odkrita posoda	1		190-210	360	20-30
Gos, nenadevana, 3 kg	Odkrita posoda	1		160-170	-	120-150
Svinjska pečenka brez kože, npr. vratovina, 1,5 kg	Odkrita posoda	1		180-200	-	120-130
Svinjska pečenka brez kože, npr. vratovina, 1,5 kg	Pokrita posoda	1		180-200	180	55-65
Svinjska pečenka brez kože, npr. vratovina, 1,5 kg	Odkrita posoda	1		180-190	-	120-140
Goveji file, srednje pe-čen, 1 kg	Odkrita posoda	1		210-220	-	40-50
Goveja dušena pečenka, 1,5 kg	Pokrita posoda	1		200-220	-	130-140
Goveja dušena pečenka, 1,5 kg	Pokrita posoda	1		200-220	-	140-160
Rostbif, srednje pečen, 1,5 kg	Odkrita posoda	1		220-230	-	60-70
Rostbif, srednje pečen, 1,5 kg	Odkrita posoda	1		240-260	180	30-40
Hamburger, debelina 3-4 cm	Rešetka	2		3	-	20-30 <sup>2</sup>
Jagnječje stegno brez kosti, srednje pečeno, 1,5 kg	Odkrita posoda	1		170-190	-	50-70
Jagnječje stegno brez kosti, srednje pečeno, 1,5 kg	Pokrita posoda	1		240-260	<b>1.</b> 360 <b>2.</b> 180	<b>1.</b> 30 <b>2.</b> 35-40
Pečenka iz mletega me-sa, 1 kg + 50 ml vode	Odkrita posoda	1		170-190	360	30-40
Riba na žaru, cela, 300 g, npr. postrv	Odkrita posoda	1		170-190	-	20-30
Riba na žaru, cela, 300 g, npr. postrv	Rešetka	1		2	90	15-20
Sveža zelenjava, 250 g	Pokrita posoda	1		-	600	8-12 <sup>3</sup>
Mešana zelenjava, 250 g + 25 ml vode	Pokrita posoda	1		-	600	10-14 <sup>3</sup>
Pečen krompir, prepolo-vljen, 1 kg	Univerzalni pekač	2		200-220	360	15-20
Slan krompir, narezan na četrtine, 500 g	Pokrita posoda	1		-	600	12-15 <sup>3</sup>
Dolgozrnat riž, 250 g + 500 ml vode	Pokrita posoda	1		-	<b>1.</b> 600 <b>2.</b> 180	<b>1.</b> 7-9 <b>2.</b> 13-16
Celo proso, 250 g + 600 ml vode	Pokrita posoda	1		-	<b>1.</b> 600 <b>2.</b> 180	<b>1.</b> 8-10 <b>2.</b> 10-15
Polenta ali koruzni zdrob, 125 g + 500 ml vode	Pokrita posoda	1		-	600	6-8 <sup>3</sup>

<sup>1</sup> Aparat predgrejte.<sup>2</sup> Jed obrnite po 2/3 skupnega trajanja priprave.<sup>3</sup> Med pripravo jed 1–2-krat premešajte.

## Sladica

### Priprava jogurta

1. Pribor in ogrodje vzemite iz pečice.
2. Na kuhalni plošči segrejte 1 liter mleka (3,5 % maščobe) na 90 °C in pustite, da se ohladi na 40 °C. Pri trajnem mleku zadošča, da ga segrejete na 40 °C.
3. V mleko vmešajte 150 g jogurta iz hladilnika.
4. Z zmesjo napolnite majhne posode, npr. skodelice ali kozarce.
5. Posodice pokrijte s folijo, npr. s folijo za živila.
6. Posodice postavite na dno pečice.
7. Aparat nastavite v skladu s priporočenimi nastavitvami.
8. Po pripravi naj jogurt najmanj 12 ur počiva v hladilniku.

### Priprava pudinga iz praška za puding

1. Uporabite visoko posodo, primerno za mikrovalovno pečico.
2. Prašek za puding v posodi zmešajte s celotno količino mleka in sladkorja.
3. Posodo na rešetki vstavite v pečico.
4. Aparat nastavite v skladu s priporočenimi nastavitvami.
5. Ko mleko naraste, dobro premešajte.

### Priporočene nastavitve za sladice, kompot

Jed	Pribor/posoda	Višina	Način gre-tja → <i>Stran 9</i>	Temperatura v °C	Moč mikrovalov v W	Trajanje v min.
Puding iz praška za puding	Pokrita posoda	1		-	600	5-8 <sup>1</sup>
Jogurt	Modelčki za oblikovanje porcij	Dno notranjosti pečice		40-45	-	8-9 h
Pokovka za mikrovalovno pečico, 1 vrečka po 100 g <sup>2</sup>	Odkrita posoda	1		-	600	4-6

<sup>1</sup> Med pripravo jed 1–2-krat premešajte.

<sup>2</sup> Zaprto vrečko položite na posodo.

6. Postopek ponavljajte, dokler ne dosežete zelene čvrstosti.

### Priprava pokovke s funkcijo mikrovalovne pečice

#### OPOZORILO – Nevarnost opeklin!

Pri nepredušno zaprtih živilih lahko embalaža počī.

- ▶ Vedno upoštevajte podatke na embalaži.
  - ▶ Jedi vedno jemljite iz pečice s prijemalkami.
1. Uporabite nizek pekač za narastke, primeren za uporabo v mikrovalovni pečici. Ne uporabljajte porcelana ali močno ukrivljenih krožnikov.
  2. Vrečko s pokovko položite na posodo, kot je navedeno na embalaži.
  3. Aparat nastavite v skladu s priporočenimi nastavitvami.
  4. Glede na izdelek in količino boste morda morali prilagoditi čas.
  5. Da se pokovka ne prismoči, vrečko s pokovko po 1½ minute vzemite iz aparata in jo pretresite.
  6. Vrečko s pokovko položite nazaj v pečico in počakajte, da še naprej poka.
  7. Ko slišite poke samo še na vsake 2-3 sekunde, izklopite aparat in vzemite vrečko s pokovko iz pečice.
  8. Po pripravi obrišite notranjost pečice.

## 28.7 Posebni načini priprave in drugi načini uporabe

Informacije in priporočene nastavitve za posebne načine priprave in druge načine uporabe, npr. počasno peko.

### Počasna peka

Počasna priprava boljših kosov pri nizki temperaturi, npr. mehkih kosov govedine, teletine, svinjine, jagnjetine ali perutnine.

### Počasna peka perutnine ali mesa

**Opomba:** Zakasnitev vklopa s časom konca priprave pri načinu gretja Počasna peka ni mogoča.

**Zahteva:** Notranjost pečice je hladna.

1. Uporabljajte sveže in higiensko neoporečno meso brez kosti.
2. Posodo postavite na rešetko na raven 1 v notranjosti pečice.

3. Notranjost pečice in posodo predgrejajte pribl. 15 minut.
4. Na kuhališču pri zelo visoki temperaturi močno popecite meso na vseh straneh.
5. Meso nato takoj položite na predogreto posodo v notranjost pečice. Da bo temperatura v notranjosti pečice enakomerna, naj bodo vrata pečice med počasno peko zaprta.

### Nasveti za počasno peko

Tu najdete nasvete za uspešno pripravo jedi s počasno peko.

Želja	Nasvet
Želite počasno speči račja prsa.	<ul style="list-style-type: none"> <li>▪ Račja prsa hladna položite v ponev.</li> <li>▪ Najprej popecite stran s kožo.</li> <li>▪ Počasi pecite račja prsa.</li> <li>▪ Po počasni peki račja prsa pecite na žaru še 3 do 5 minut, da postanejo hrustljava.</li> </ul>

Želja	Nasvet
Počasi pečeno meso postrezite čim toplejše.	<ul style="list-style-type: none"> <li>▪ Ogrejte servirne krožnike.</li> <li>▪ Omake postrezite vroče.</li> </ul>

### Priporočene nastavitve za počasno peko

Jed	Pribor/posoda	Višina	Trajanje peke v min.	Način gretja	Temperatura v °C	Moč mikrovalov v W	Trajanje v min.
Račja prsa, roza, po 300 g	Odkrita posoda	1	6-8		95 <sup>1</sup>	-	45-60
Svinjski file, cel	Odkrita posoda	1	4-6		85 <sup>1</sup>	-	45-70
Goveji file, 1 kg	Odkrita posoda	1	4-6		85 <sup>1</sup>	-	90-120
Telečji medaljoni, debelina 4 cm	Odkrita posoda	1	4		80 <sup>1</sup>	-	40-60
Jagnječji hrbet, očiščen, po 200 g	Odkrita posoda	1	4		85 <sup>1</sup>	-	30-45

<sup>1</sup> Aparat predgrejte.

### Air Fry

Z Air Fry pripravite hrustljave jedi z malo maščobe. Air Fry je posebno primeren za jedi, ki jih običajno cvrete v olju.

#### Napotki za pripravo z Air Fry

Upoštevajte naslednje informacije, kadar pripravljate jedi z Air Fry.

- Priprava z Air Fry je mogoča samo na eni ravni.
- S priborom za Air Fry bodo jedi bolj hrustljave. Če pribor za Air Fry ni standardno priložen aparatu, lahko pribor za Air Fry kupite kot dodatni pribor.
- Pečice ne predgrejte.
- Ne uporabljajte papirja za peko. Zrak mora krožiti po notranjosti pečice.



- Globoko zamrznjenih jedi ne odtalite.
- Jedi enakomerno naložite na pribor za Air Fry ali na univerzalni pekač. Po možnosti jedi razporedite po priboru v eni plasti.
- Pribor vstavite v pečico na raven 2. Če uporabljate pribor Air Fry, lahko za zaščito pred umazanijo na raven 1 vstavite prazen univerzalni pekač.
- Hrano po polovici časa priprave obrnite. Pri večji količini hrano obrnite 2-krat.

**Nasvet:** Hrano solite šele po pripravi. Tako bo hrana bolj hrustljava.

Tudi panirana zelenjava je primerna za pripravo z Air Fry. Da varčujete z maščobo, panirano hrano z razpršilnikom poškopite z oljem. Tako bo nastala hrustljava skorjica z malo maščobe.

### Priporočene nastavitve za Air Fry

Jed	Pribor/posoda	Višina	Način gretja	Temperatura v °C	Moč mikrovalov v W	Trajanje v min.
Kolač iz umešanega testa, preprost	Model za venec ali Globok štirikotni model	1		160-180	90	30-40
Ocvrt krompirček	Pekač za Air Fry ali Univerzalni pekač	2		190-210	-	20-25
Krompirjevi žepki, polnjeni	Pekač za Air Fry ali Univerzalni pekač	2		190-210	-	20-25
Tanke rezine praženega krompirja	Pekač za Air Fry ali Univerzalni pekač	2		190-210	-	20-25

Jed	Pribor/posoda	Višina	Način gre-tja	Temperatura v °C	Moč mikrovalov v W	Trajanje v min.
Piščančje palčke, medaljoni, zamrznjeni	Pekač za Air Fry ali Univerzalni pekač	2		190-210	-	10-15
Ribje palčke	Pekač za Air Fry ali Univerzalni pekač	2		190-210	-	15-20
Brokoli, paniran	Pekač za Air Fry ali Univerzalni pekač	2		190-210	-	15-25

## Odtaljevanje

V aparatu lahko odtalite globoko zamrznjene jedi.

### Napotki za odtaljevanje

- Z načinom delovanja "Mikrovalovi" lahko odtalite globoko zamrznjeno sadje, zelenjavo, perutnino, meso, ribo ali pecivo.
- Zamrznjeno živilo, ki ga želite odtaliti, vzemite iz embalaže.
- Uporabljajte toplotno obstojno posodo, primerno za mikrovalovno pečico.

- Priporočene nastavitve veljajo za jedi iz hladilnika (-18 °C).
- Odtajevanje je uspešnejše, če ga izvedete v več korakih. Koraki so drug pod drugim navedeni v priporočenih nastavitvah.
- Jedi med pripravo 1 do 2-krat obrnite ali premešajte. Večje kose obrnite večkrat. Jed med postopkom porazdelite. Kose, ki so se že odtalili, vzemite iz pečice.
- Odtaljene jedi pustite počivati še 10 do 30 minut v izklopljenem aparatu, da se temperatura izenači.

### Priporočene nastavitve za odtaljevanje

Jed	Pribor/posoda	Višina	Način gre-tja	Temperatura v °C	Moč mikrovalov v W	Trajanje v min.
Žemlje	Rešetka	1		140-160	90	2-4

## Segrevanje z mikrovalovi

S funkcijo mikrovalovne pečice lahko jedi segrejete ali pa jih v enem koraku odtalite in segrejete.

### Nasveti za segrevanje z mikrovalovi

- Uporabljajte pokrito posodo, primerno za mikrovalovno pečico.
- Jed med pripravo 2 do 3-krat obrnite ali premešajte.
- Jed naj po segrevanju 1-2 minuti počiva.
- Jedi oddajajo toploto v posodo. Posoda lahko postane zelo vroča.
- Pazite na naslednje, kadar segrevate hrano za dojenčke:
  - Steklениčke brez dude ali pokrova postavite na rešetko.
  - Hrano za dojenčke po segrevanju dobro pretresite ali premešajte.
  - Obvezno preverite temperaturo hrane za dojenčke.
- Po segrevanju obrišite notranjost pečice do suhega.

### OPOZORILO – Nevarnost oparin!

Pri segrevanju tekočin lahko pride do zamika vrenja. To pomeni, da tekočina lahko doseže vrelišče, ne da bi se dvigali značilni mehurčki. Če le malo stresete posodo, morate biti previdni. Vroča tekočina lahko nenadoma prekipi in brizga.

- ▶ Med segrevanjem v posodo vedno postavite žlico. Tako preprečite zamik vrenja.

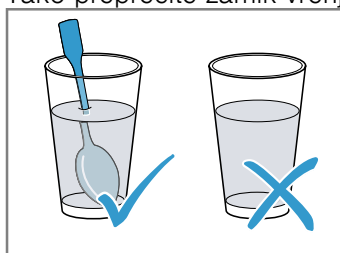

### POZOR!

Če se kovina dotika notranjih sten pečice, nastajajo iskre, ki lahko poškodujejo aparat ali uničijo notranje steklo vrat.

- ▶ Kovina, npr. žlica v kozarcu, mora biti najmanj 2 cm oddaljena od notranjih sten in notranje strani vrat pečice.

### Priporočene nastavitve za segrevanje in pogrevanje

Jed	Pribor/posoda	Višina	Način gre-tja	Temperatura v °C	Moč mikrovalov v W	Trajanje v min.
Narastki, 400 g, npr. lazanja, krompirjev narastek, zamrznjeno	Odkrita posoda	1		180-200	180	20-25

## Ohranjanje toplote

### Napotki za ohranjanje toplote

- Če uporabite način gretja "Ohranjanje toplote", preprečite nastajanje kondenzata. Notranjosti pečice vam ni treba brisati.

- Da preprečite izsuševanje jedi, lahko jedi pokrijete.
- Jedi ne hranite na toplem več kot 2 uri.
- Upoštevajte, da se nekatere jedi še naprej kuhajo, medtem ko jih hranite na toplem.







## 28.8 Testne jedi

Informacije v tem razdelku so namenjene preizkuševalnim ustanovam za lažje preizkušanje aparata v skladu z EN 60350-1 ali IEC 60350-1 in po standardu EN 60705, IEC 60705.

### Peka

- Nastavitvene vrednosti veljajo za vstavljanje v hladno pečico.
- Upoštevajte navodila za predgretje v priporočenih nastavitvah. Nastavitvene vrednosti veljajo brez hitrega segrevanja.
- Za peko najprej uporabite najnižjo navedeno temperaturo.
- Peciva, ki ste jih na pekačih ali v modelih vstavili istočasno, mogoče ne bodo pripravljena ob istem času.
- Višina vstavljanja pri peki na 2 ravneh:
  - Univerzalni pekač: višina 3
  - Plitvi pekač: višina 1
- Vodni biskvit
  - Če pečete na 2 ravneh, tortna modela na rešetkah razporedite drugega nad drugim.
  - Namesto rešetke lahko uporabite tudi pekač Air Fry, ki ga nudimo.

### Priporočene nastavitve za peko

Jed	Pribor/posoda	Višina	Način gretja → <i>Stran 9</i>	Temperatura v °C	Moč mikrovalov v W	Trajanje v min.
Brizgano pecivo	Plitvi pekač	1		150-160 <sup>1</sup>	-	20-30
Brizgano pecivo	Plitvi pekač	1		140-150 <sup>1</sup>	-	25-35
Tortice	Plitvi pekač	1		160 <sup>1</sup>	-	25-35
Tortice	Plitvi pekač	1		150 <sup>1</sup>	-	20-30
Tortice, 2 ravni	Univerzalni pekač + Plitvi pekač	3+1		140 <sup>1</sup>	-	30-40
Vodni biskvit	Model z odstranljivim robom Ø 26 cm	1		160-170 <sup>2</sup>	-	25-35
Vodni biskvit	Model z odstranljivim robom Ø 26 cm	1		160-170 <sup>2</sup>	-	30-45

<sup>1</sup> Aparat predgrevalite 5 minut. Ne uporabljajte funkcije hitrega segrevanja.

<sup>2</sup> Aparat predgrejte. Ne uporabljajte funkcije hitrega segrevanja.

### Peka na žaru

#### Priporočene nastavitve za peko na žaru

Jed	Pribor/posoda	Višina	Način gretja → <i>Stran 9</i>	Temperatura v °C/stopnja žara	Moč mikrovalov v W	Trajanje v min.
Opečen toast	Rešetka	3		3 <sup>1</sup>	-	3-6

<sup>1</sup> Aparata ne predgrevalite.

### Priprava s funkcijo mikrovalovne pečice

- Za preizkus delovanja same mikrovalovne pečice izklopite funkcijo sušenja v osnovnih nastavitvah.  
→ *Stran 20*

### Priporočene nastavitve za odtaljevanje z mikrovalovi

Jed	Pribor/posoda	Višina	Način gre-tja → <i>Stran 9</i>	Temperatura v °C	Moč mikrova-lov v W	Trajanje v min.
Meso	Odkrita posoda	1	☰	-	1. 180 2. 90	1. 5 2. 10-15

### Priporočene nastavitve za kuhanje z mikrovalovi

Jed	Pribor/posoda	Višina	Način gre-tja → <i>Stran 9</i>	Temperatura v °C	Moč mikrova-lov v W	Trajanje v min.
Jajčno mleko	Odkrita posoda	1	☰	-	1. 360 2. 180	1. 20 2. 20-25
Biskvit	Odkrita posoda	1	☰	-	600	7-9
Sesekljana pečenka	Odkrita posoda	1	☰	-	600	22-27

### Priporočene nastavitve za kuhanje v kombinaciji z mikrovalovi

Jed	Pribor/posoda	Višina	Način gre-tja → <i>Stran 9</i>	Temperatura v °C	Moč mikrova-lov v W	Trajanje v min.
Gratiniran krompir	Odkrita posoda	1	☰	150-170	360	25-30
Kolači	Odkrita posoda	1	☰	190-210	180	12-18
Piščanec, razpolovljen	Odkrita posoda	1	☰	180-200	360	25-35

## 29 Navodila za montažo



Pri montaži aparata upoštevajte te informacije.



### ⚠ 29.1 Splošna navodila za namestitev

Upoštevajte ta navodila, preden začnete z vgradnjo aparata.

- Vgradna omara za aparatom ne sme imeti zadnje stene. Med steno in dnem omare oz. zadnjo steno zgornje omare mora biti razmik najmanj 35 mm.
- Prezračevalne reže in sesalne odprtine ne smejo biti pokrite.
- Samo strokovna namestitev v skladu s temi navodili za montažo zagotavlja varno uporabo. Za škodo, ki nastane zaradi napačne vgradnje, odgovarja monter.
- Po razpakiranju preverite aparat. V primeru poškodb pri prevozu ga ne priključite.
- Pred zagonom aparata iz notranjosti pečice in z vrat odstranite embalažo in lepilne folije.

- Upoštevajte navodila za vgradnjo delov pribora.
- Vgradno pohištvo mora biti odporno na temperaturo do 95 °C, čelne plošče sosednjih pohištvenih elementov pa do 70 °C.
- Aparata ne vgradite za okrasna ali pohištvena vrata. Obstaja nevarnost zaradi pregrevanja.
- Pred vstavitvijo aparata opravite izreze na pohištvu. Odstranite žagovino. Delovanje električnih komponent je lahko oslabiljeno.
- Priključna vtičnica aparata mora biti v označenem območju  ali zunaj vgradnega prostora. Nepritrjeno pohištvo je treba pritrditi na steno z običajnim kotnikom .



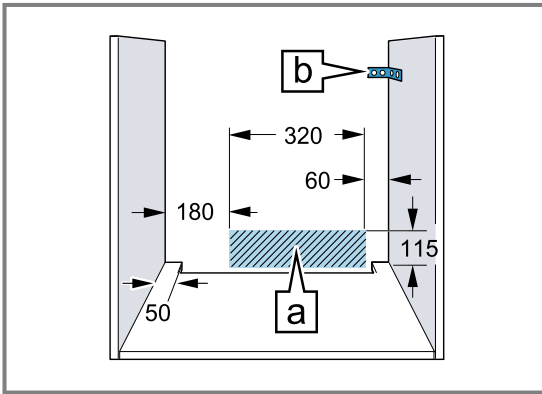

- Nosite zaščitne rokavice, da se ne urežete. Deli, ki so dostopni med sestavljanjem, imajo lahko ostre robove.
- Dimenzije na slikah v mm.

### **⚠ OPOZORILO – Nevarnost požara!**

Uporaba podaljšanega električnega kabla in nedovoljenih adapterjev je nevarna.

- ▶ Ne uporabljajte podaljškov ali električnih razdelilnikov.
- ▶ Uporabljajte samo adapterje in omrežne priključne vode, ki jih je odobril proizvajalec.
- ▶ Če je omrežni priključni vod prekratek in daljši omrežni priključni vod ni na voljo, se obrnite na usposobljenega električarja, ki bo prilagodil hišno instalacijo.

### **POZOR!**

Če aparat prenašate tako, da držite za ročaj vrat, se ta lahko odlomi. Ročaj vrat ne zdrži teže aparata.

- ▶ Aparata ne prenašajte ali držite za ročaj vrat.

### **29.4 Vgradnja pod kuhhalno ploščo**

Če je aparat nameščen pod kuhhalno ploščo, upoštevajte najmanjše mere, po potrebi vključno s spodnjo konstrukcijo.

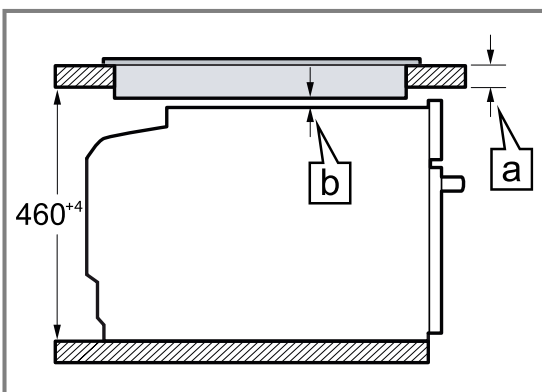

### **29.2 Dimenzije aparata**

Tu najdete dimenzije aparata

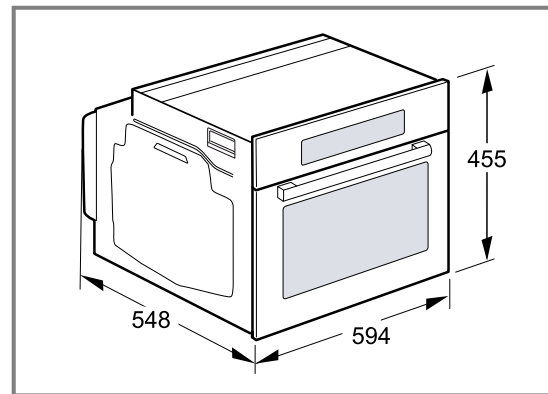

### **29.3 Vgradnja pod delovni pult**

Pri vgradnji pod delovni pult upoštevajte dimenzije za vgradnjo in navodila za vgradnjo.

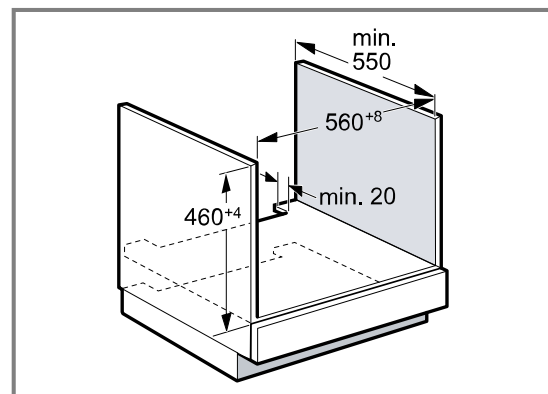

- Za prezračevanje aparata mora imeti vmesno dno prezračevalno odprtino.
- Delovni pult mora biti pritrjen na vgradno pohištvo.
- Upoštevajte morebitna navodila za montažo kuhhalne plošče.
- Upoštevajte nacionalna navodila za vgradnjo kuhhalne plošče, če se razlikujejo.

Zaradi nujne najmanjše razdalje [b] znaša najmanjša debelina delovnega pulta [a].

Tip kuhalne plošče	a nataktnjena v mm	a plosko vgrajena v mm	b v mm
Indukcijska kuhalna plošča	42	43	5
Celotna indukcijska kuhalna plošča	52	53	5
Plinska kuhalna plošča	32	43	5 <sup>1</sup>
Električna kuhalna plošča	32	35	2

<sup>1</sup> Upoštevajte nacionalna navodila za vgradnjo kuhalne plošče, če se razlikujejo.

## 29.5 Vgradnja v visoko omaro

Pri vgradnji v visoko omaro upoštevajte dimenzije za vgradnjo in navodila za vgradnjo.

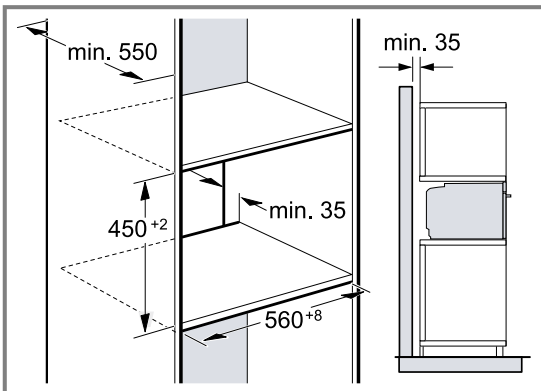

- Za prezračevanje aparata morajo imeti vmesne stene prezračevalno odprtino.
- Da zagotovite ustrezno prezračevanje aparata, mora biti v območju podstavka prezračevalna odprtina velikosti najmanj 200 cm<sup>2</sup>. V ta namen izrežite okrasno letev podstavka ali namestite prezračevalno rešetko. Pazite, da bo zagotovljena izmenjava zraka, kot je prikazana na skici.

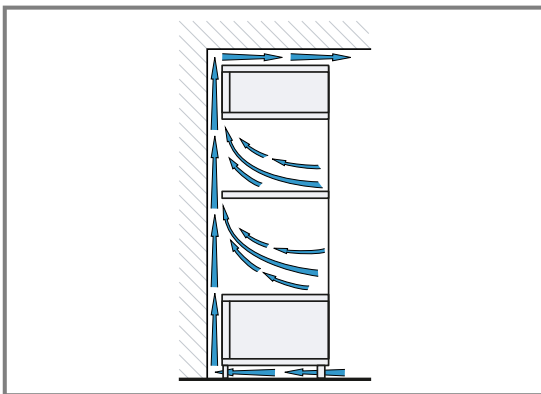

- Če ima visoka omara poleg zadnje stene dodatno zadnjo steno, je treba to odstraniti.
- Aparat vgradite le tako visoko, da lahko brez težav dosežete pribor.

## 29.6 Kotna vgradnja

Pri kotni vgradnji upoštevajte dimenzije za vgradnjo in navodila za kotno vgradnjo.

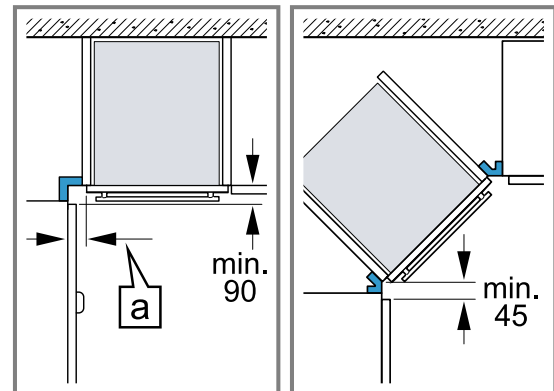

- Da se bodo vrata aparata lahko odpirala, pri kotni vgradnji upoštevajte najmanjše dimenzije. Dimenzija [a] je odvisna od debeline čelnega dela pohištva in ročaja.

## 29.7 Električna priključitev

Da boste aparat varno priključili na elektriko, upoštevajte ta navodila.

- Aparat spada v zaščitni razred I in ga lahko uporabljate le z ozemljitvenim priključkom.
- Varovalka mora ustrezati podatku o moči na tipski ploščici in lokalnim predpisom.
- Aparat pri montažnih delih ne sme biti pod napetostjo.
- Aparat je dovoljeno priključiti le s priloženimi priključnimi kablji.
- Priključni kabel morate nataktniti na zadnjo stran aparata, da se zasliši klik. 3 m dolg priključni kabel lahko kupite na pooblaščenem servisu.
- Priključni kabel je dovoljeno nadomestiti le z originalnim kablom. Tega lahko kupite na pooblaščenem servisu.
- Z vgradnjo je treba zagotoviti zaščito pred dotikom.
- Če zaslon aparata ostane temen, ni pravilno priključen. Aparat odklopite z električnega omrežja in preverite priključitev.

### Priključitev aparata na elektriko z varnostnim vtičem

**Opomba:** Aparat lahko priključite le na varnostno vtičnico, nameščeno v skladu s predpisi.

- ▶ Vtič vtaknite v varnostno vtičnico. Ko je aparat vgrajen, mora biti omrežni vtič električnega kabla prosto dostopen, če pa to ni mogoče, mora biti v električni napeljavi vgrajena naprava za prekinitev toka v skladu s predpisi o postavitvi.

### Priključitev aparata na elektriko brez varnostnega vtiča

**Opomba:** Orodje lahko priključi samo pooblaščen strokovnjak. Pri poškodbah zaradi napačne priključitve garancija ne velja.

V električni napeljavi mora biti vgrajena naprava za prekinitev toka v skladu s predpisi o postavitvi.

1. Identificirajte fazni in nevtralni („ničelni“) vodnik v vtičnici.  
Z napačnim priklopom lahko aparat poškodujete.
2. Aparat priključite v skladu s priključno shemo.  
Za napetost glejte tipsko ploščico.
3. Žile električnega priključnega kabla priključite glede na barvne oznake:
  - zelena-rumena = zaščitni vodnik  $\oplus$
  - modra = nevtralni („ničelni“) vodnik
  - rjava = faza (zunanji vodnik)

### 29.8 Vgradnja aparata

1. Aparat potisnite do konca in ga poravnajte na sredino.

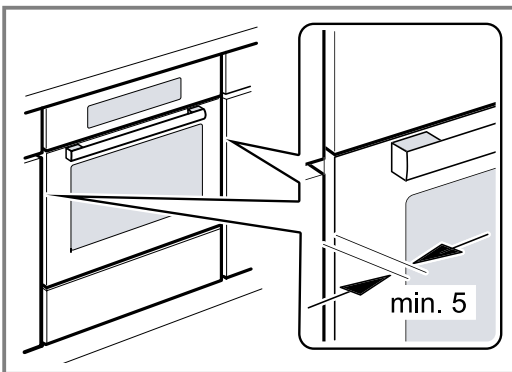

2. Aparat pritrdite z vijaki.

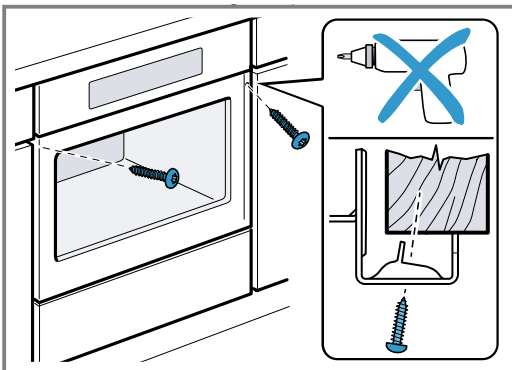

**Opomba:** Reže med delovno ploščo in aparatom ne smete zapreti z dodatnimi letvami. Na straneh vgradne omare ne smejo biti nameščene letve za zaščito pred toploto.

### 29.9 Pri kuhinjah brez ročajev z navpično prijemno letvijo:

1. Namestite primeren vložek, da prekrijete morebitne ostre robove in omogočite varno montažo.

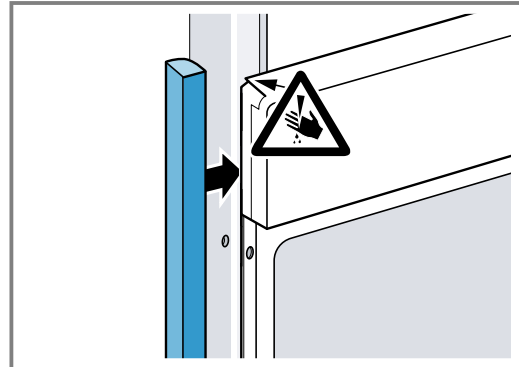

2. Vnaprej izvrtajte luknje v aluminijaste profile, da jih lahko pritrdite z vijaki.

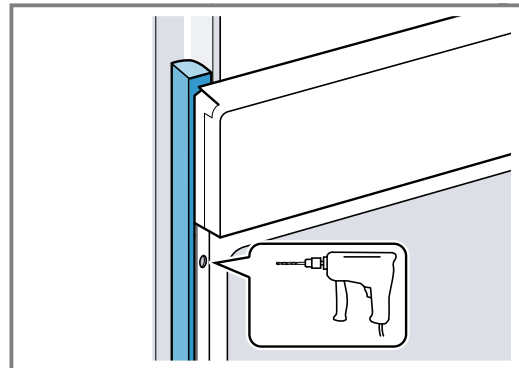

3. Aparat pritrdite s primernim vijakom.

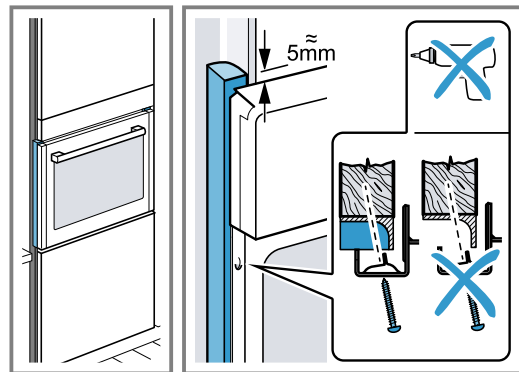

### 29.10 Demontaža aparata

1. Odklopite aparat z električnega napajanja.
2. Odvijte pritrdilne vijake.
3. Aparat nekoliko privzdignite in ga povsem izvlecite.



## Thank you for buying a Bosch Home Appliance!

Register your new device on MyBosch now and profit directly from:

- **Expert tips & tricks for your appliance**
- **Warranty extension options**
- **Discounts for accessories & spare-parts**
- **Digital manual and all appliance data at hand**
- **Easy access to Bosch Home Appliances Service**

Free and easy registration – also on mobile phones:

[www.bosch-home.com/welcome](http://www.bosch-home.com/welcome)



## Looking for help? You'll find it here.

Expert advice for your Bosch home appliances, help with problems or a repair from Bosch experts.

Find out everything about the many ways Bosch can support you:

[www.bosch-home.com/service](http://www.bosch-home.com/service)

Contact data of all countries are listed in the attached service directory.

### **BSH Hausgeräte GmbH**

Carl-Wery-Straße 34

81739 München, GERMANY

[www.bosch-home.com](http://www.bosch-home.com)

A Bosch Company



**9001681721** (040313)

sl